

BRINLY

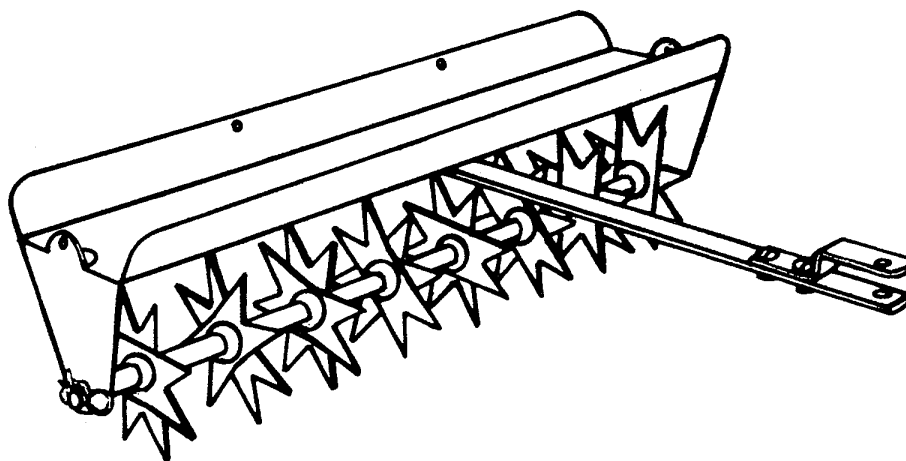

MANUEL D'UTILISATION



SERIE SA-30 BG

MODELE SA-300 BG

AERATEUR/EXPANDEUR

"IMPORTANT : LE PRESENT MANUEL DONNE DES INFORMATIONS SUR LA SECURITE DES PERSONNES ET DES BIENS. LISEZ-LE ATTENTIVEMENT AVANT DE MONTER ET DE FAIRE FONCTIONNER CET EQUIPEMENT !"

GARANTIE LIMITEE

Brinly-Hardy Company garantit ce produit et ce, uniquement à l'acheteur original au détail, contre tout défaut de fabrication et de matériaux dans des conditions d'utilisation normales pendant deux (2) ans (REMARQUE : quatre-vingt dix (90) jours en cas d'usage commercial ou de location) à compter de la date d'achat.

Toute pièce qui se révèle défectueuse pendant la période de garantie sera remplacée, si elle est accompagnée d'une preuve de l'achat, aux frais de Brinly-Hardy Company. Notre obligation dans le cadre de cette garantie se limite expressément au remplacement ou à la réparation, à notre choix, de pièces présentant des défauts de matériaux ou de fabrication dans les trente (30) jours suivant la réception de ces pièces. Cette garantie ne s'applique pas aux dommages engendrés par un usage abusif, y compris un entretien insuffisant, ni à tous frais de transport ou de main d'oeuvre.

NOUS N'OFFRONS AUCUNE AUTRE GARANTIE EXPRESSE ET PERSONNE N'EST AUTORISE A LE FAIRE EN NOTRE NOM. TOUTE GARANTIE IMPLICITE OU STATUTAIRE, Y COMPRIS EN CE QUI CONCERNE SA VALEUR MARCHANDE OU ADEQUATION A UN USAGE PARTICULIER, EST LIMITEE A LA DUREE DE LA PRESENTE GARANTIE ECRITE. NOUS NE SERONS RESPONSABLES D'AUCUN DOMMAGE DIRECT OU INDIRECT DE QUELQUE NATURE QUE CE SOIT.

BRINLY-HARDY COMPANY (502) 585-3351

FABRIQUE AUX ETATS-UNIS

VISSERIE

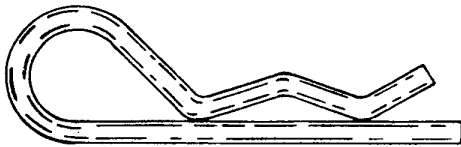

No. 12 D-146P
Goupille, 1/8"

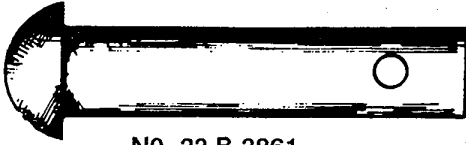

No. 23 B-3861
Goupille de'attelage
1/2"x2-1/4" po.

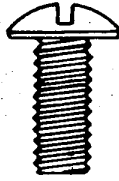

No. 17 21M1012P
Vis a tete ronde
5/16" x 3/4"



No. 21 40M1000P
Rondelle a ressort
5/16"



No. 19 30M1000P
Contre ecrou
5/16"

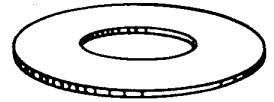

No. 22 45M2121P
Rondelle plate
5/8"

INTRODUCTION

- Merci pour l'achat de ce produit de qualité!
- Un usage périodique de l'Aérateur améliorera substantiellement l'efficacité de la fertilisation et du semage. Cela vous permettra de contrôler l'évacuation de l'eau sur les pentes et donnera au sol une meilleure rétention d'humidité, avec comme résultat une diminution du coût d'entretien de vos pelouses.

NOTE: lisez attentivement ce manuel avant de commencer l'assemblage de l'appareil.

OUTILS NECESSAIRES AU MONTAGE:

- 1- Tournevis plat
- 1- Paire de pinces
- 1- Clé 1/2"
- 1- Clé 7/16" ou 1 clé à molette



CE SYMBOLE ATTIRE VOTRE ATTENTION SUR D'IMPORTANTES PRECAUTIONS DE SECURITE. IL SIGNIFIE - ATTENTION ! SOYEZ VIGILANT ! VOTRE SECURITE EST EN JEU.



ATTENTION: Ne pas laisser à la portée des enfants.

ASSEMBLAGE

Reportez-vous à la Fig. 1

- Disposer toutes les pièces contenues dans le carton sur une surface plate qui vous servira pour le montage.

NOTE: Avant de commencer l'assemblage, trier et grouper chaque catégorie de vis.

- Fixer la barre d'attelage(1) (décalcomanie vers le haut) au devant du plateau sur le côté bas en utilisant 2 vis à tête ronde(17) 5/16 X 3/4 po, les rondelles à ressort(21) 5/16 po et les contre-écrous 5/16 po (19).
- Fixer la chape(13) à la barre d'attelage en utilisant 2 vis à tête ronde 5/16 X 3/4 po(17), les rondelles à ressort 5/16 po(21) et les contre-écrous 5/16 po (19). Serrer tous les boulons fermement.

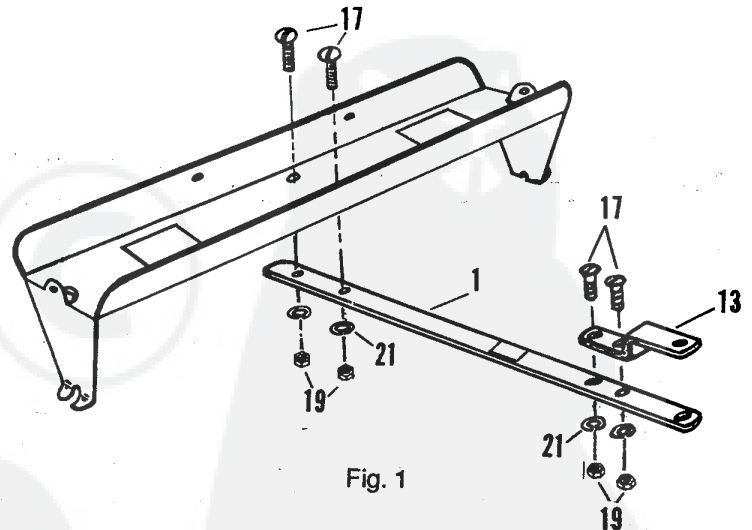

Fig. 1

Reportez-vous à la Fig. 2

- Assembler la fraise à l'essieu comme indiqué sur le schéma. Fixer d'abord la rondelle 5/8 po(22) sur la fraise puis l'ensemble des 8 fraises. Insérer ensuite la rondelle restante 5/8 po(22).
- Maintenant retourner le plateau(10) support vers le haut. Placer l'essieu avec l'assemblage de fraises dans les crans des supports. Ajuster l'essieu de façon à ce

que les trous des brides de chaque extrémité soient à l'extérieur des supports. Effectuer une rotation de l'essieu pour que les trous soient en position horizontale, parallèles aux onglets. Fixer avec 2 goupilles.

NOTE: S'assurer que le bord droit de la goupille repose sur l'onglet du support de montage comme sur le schéma.

NOTE: Il ne doit pas y avoir d'espace entre les fraises, elles ne doivent pas bouger apres l'assemblage. S'il subsiste un espace il faut rajouter une rondelle 5/8 po(22) et ce jusqu'a ce que les fraises soient bien ajustées sur l'essieu. La rondelle doit être placée entre le support de montage et la rondelle de l'extremite.

ATTENTION: Les fraises sont très coupantes. Portez des gants et manipuler avec précaution.

ATTENTION: Ranger les fraises contre un mur ou le sol pour éviter des contacts accidentels.

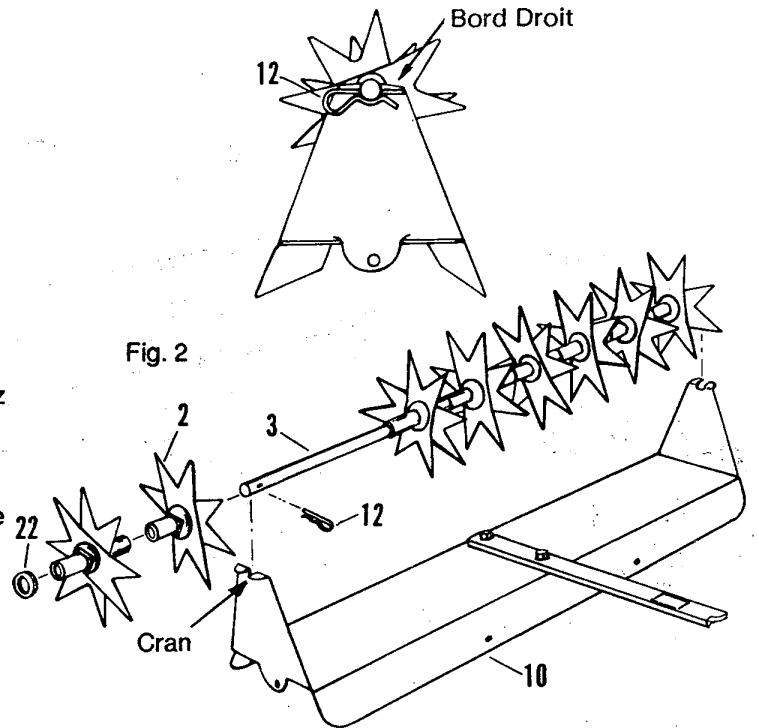

UTILISATION

- La terre doit être modérément humide pour une bonne utilisation de l'aérateur. La pénétration de l'aérateur ne se fera pas sur un sol extrêmement sec et dans des conditions très humides l'appareil s'enlisera.
- Pour une meilleure pénétration, ajoutez un poids supplémentaire sur le plateau. Nous vous recommandons d'utiliser des parpaings en guise de poids. Cependant toute autre sorte de poids convient si il peut être attaché au plateau.
- Si vous utilisez des parpaings, normalement deux suffisent pour favoriser une bonne pénétration, dans la mesure où l'herbe n'est pas trop sèche. Le poids doit être ajouté à la barre d'attelage attaché à la barre d'attelage du tracteur et peut être fixé par des sangles en caoutchouc, du fil métallique provisoire, une corde en nylon ou tout autre type d'attache pouvant convenir. Le trou dans plaques du support de l'essieu peut servir pour fixer les attaches(voir FIG. 1).

• L'aérateur peut être utilisé en une seule opération distincte ou dans la plupart des cas, il est utilisé au moment de la tonte de la pelouse.

ATTENTION: Ne pas déconnecter l'aérateur du tracteur lorsque les poids sont sur le plateau.

ATTENTION: Ne pas surcharger le plateau. La capacité maximum est de 50 lbs.(22 KG).

ATTENTION: Les fraises peuvent être endommagées si l'aérateur est utilisé sur du béton ou de l'asphalte.

ATTENTION: Ne pas monter ou se mettre debout sur l'aérateur, il y a des risques de blessures corporelles.

ENTRETIEN

- Pas d'entretien particuliers pour cet appareil. Cependant comme les autres appareils en acier il peut rouiller.
- Appliquer de l'huile pour lubrifier les fraises avant l'utilisation.
- En cas de rouille sur le plateau ou les supports de montage, polir légèrement et recouvrir de vernis.
- Ranger l'aérateur dans un endroit sec et protéger les fraises.

ATTENTION: Toujours déconnecter l'aérateur du tracteur lors du nettoyage ou de la révision.

ATTENTION: En marche arrière, reculez droit afin d'éviter de vous mettre en travers de la route ce qui pourrait endommager l'équipement et/ou le tracteur.

COMMANDER LES PIECES A :
 Brinly-Hardy Co.
 P.O. Box 1116
 Louisville, KY 40201 ETATS-UNIS
 (502) 585-3351

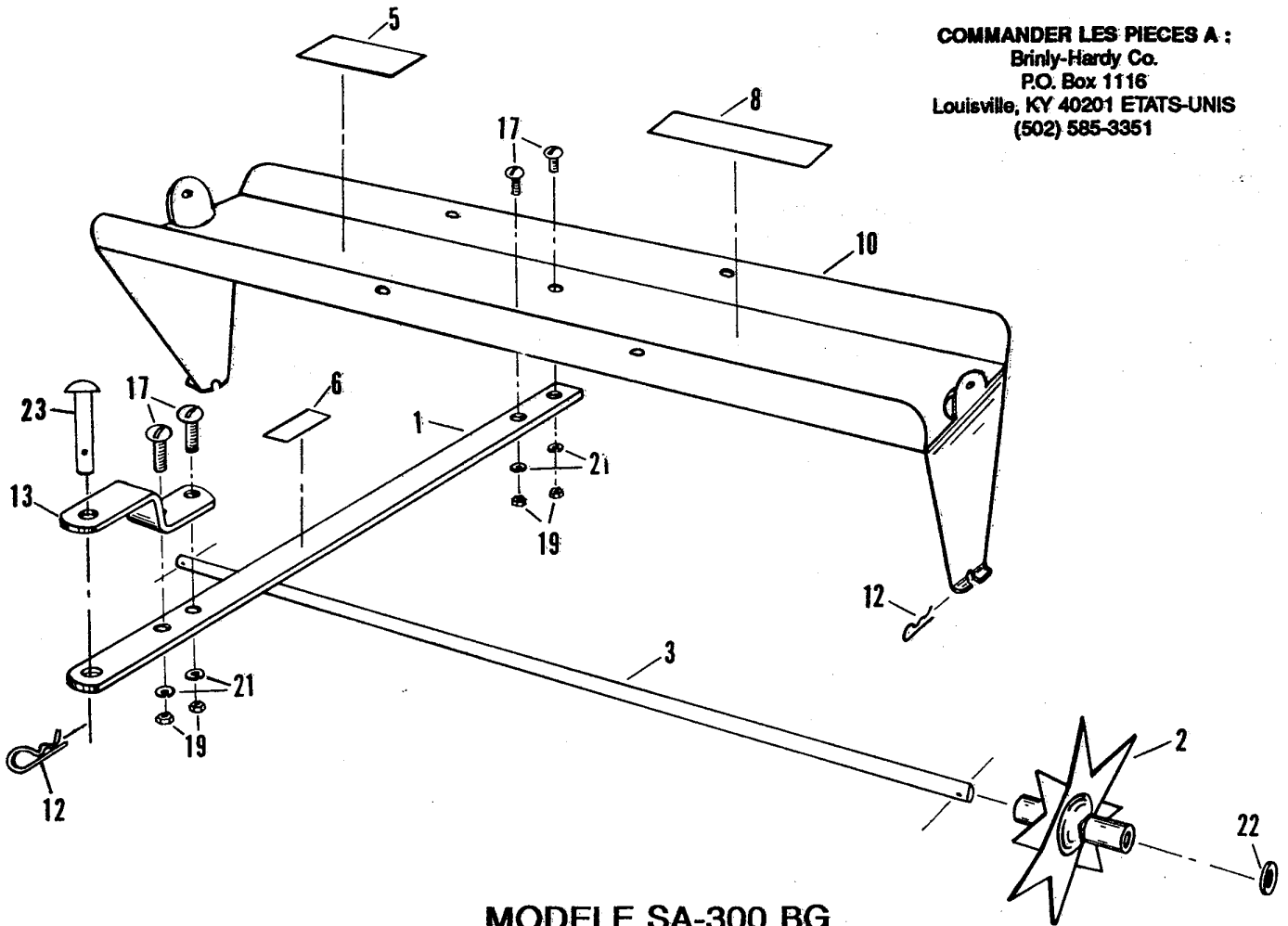

MODELE SA-300 BG
AERATEUR/EXPANDEUR

NOMENCLATURE

REF. NO.	NO. DE PIECE	DESCRIPTION	Qty.
1	B-3016-10	Barre d'attelage	1
2	B-4056-10	Fraise	8
3	B-4060	Essieu	1
5	M120931	Décalcomanie:Attention	1
6	B-5182	Etiquette "CE"	1
8	B-5190	Décalcomie Logo	1
10	B-4059-10	Pateau	1
12	D-146P	Goupille fendue, 1/8 po.	3
13	R-821-10	Chape	1
17	21M1012P	Vis à tête boule de suif, 5/16 x 3/4 po.	4
19	30M1000P	Boulon hexagonal, 5/16 po.	4
21	40M1000P	Rondelle d'extrémité, 5/16 po.	4
22	45M2121P	Rondelle pleine, 5/8 po.	3
23	B-3861	Goupille d'attelage, 1/2"x2-1/4" po.	1