



SHINDAIWA GEBRUIKSAANWIJZING

SPLITBOOM-ACCESSOIRE

SBA-P24



WAARSCHUWING!

Beperk de kans op letsel voor uzelf en anderen!
Draag altijd bescherming voor ogen en oren als u deze machine gebruikt.

Lees deze gebruiksaanwijzing en de gebruiksaanwijzing die wordt geleverd bij de Shindaiwa motor door en zorg dat u goed op de hoogte bent van de inhoud ervan.

Gebruik of onderhoud deze machine niet wanneer u de gebruiksaanwijzing niet geheel begrijpt.

Houd deze gebruiksaanwijzing altijd binnen handbereik, zodat u deze kunt raadplegen wanneer u vragen hebt over het gebruik van de machine.

Deze machine is bedoeld voor het afzagen van takken in combinatie met de Shindaiwa motor.

Gebruik de machine niet voor andere doeleinden.

shindaiwa

Onderdeelnummer 80951 Rev. 03/07

Inleiding

Het Shindaiwa splitboom-accessoire SBA-P24 is ontworpen en gebouwd voor superieure prestaties en betrouwbaarheid zonder af te doen aan kwaliteit, gemak, veiligheid of duurzaamheid.

Als eigenaar/gebruiker zult u snel ontdekken waarom Shindaiwa een klasse op zich vormt!

De procedures die in deze gebruiksaanwijzing worden beschreven, zijn bedoeld om u te helpen uw machine optimaal te gebruiken en om u en anderen tegen letsel te beschermen. Deze procedures vormen algemene richtlijnen voor veilig gebruik onder de meeste omstandigheden en zijn niet bedoeld ter vervanging van veiligheidsrichtlijnen of wetten die mogelijk ter plaatse gelden.

Als u vragen hebt met betrekking tot de machine, of als iets in deze gebruiksaanwijzing u niet duidelijk is, is uw Shindaiwa dealer graag bereid u te helpen.

BELANGRIJK!

In deze gebruiksaanwijzing wordt informatie gegeven over machines die beschikbaar waren op het moment van publicatie. Hoewel alles in het werk is gesteld om u te voorzien van de meest recente informatie over uw Shindaiwa product, zijn er mogelijk kleine verschillen tussen uw SBA-P24 en de beschrijving in deze gebruiksaanwijzing. Shindaiwa Inc. behoudt zich het recht voor om zonder voorafgaande kennisgeving wijzigingen aan te brengen aan producten, zonder de verplichting om eerder geproduceerde machines aan te passen.

Inhoud

	PAGINA
Aandachtspunten	2
Veiligheidsmaatregelen	3
Voorzorgsmaatregelen bij gebruik	4
Technische specificaties.....	6
Productbeschrijving.....	6
Accessoire aanbrengen	7
Geleideblad en ketting plaatsen	7
Ketting afstellen	8
Oliestroom afstellen.....	8
Stoksnoeizaag gebruiken.....	9
Algemeen onderhoud.....	10
Langdurig opslaan.....	11
Ketting slijpen.....	11
Juiste vijltechniek.....	12
Storingen oplossen.....	13

Aandachtspunten

Verspreid door deze gebruiksaanwijzing vindt u speciale "aandachtspunten". Deze staan in een kader en worden voorafgegaan door een driehoekig symbool.



GEVAAR!

Een opmerking achter het driehoeksymbool met het woord "GEVAAR" geeft informatie die moet worden nageleefd om ernstig lichamelijk letsel of zelfs de dood te voorkomen.



WAARSCHUWING!

Een opmerking achter het driehoeksymbool met het woord "WAARSCHUWING" geeft informatie die moet worden nageleefd om ernstig lichamelijk letsel te voorkomen.

PAS OP!

Een opmerking achter het woord "PAS OP" geeft informatie die moet worden nageleefd om mechanische schade te voorkomen.

BELANGRIJK!

Een opmerking na het woord "BELANGRIJK" is van bijzonder belang.

OPMERKING:

Een opmerking na het woord "OPMERKING" geeft handige informatie die uw werk makkelijker kan maken.

Veiligheidsmaatregelen



GEVAAR!



HET SPLITBOOM-ACCESSOIRE IS NIET GEÏSOLEERD TEGEN ELEKTRISCHE SCHOKKEN! Het met de snoeizaag naderen of aanraken van een elektriciteitskabel kan ernstig letsel en zelfs de dood tot gevolg hebben. Houd het accessoire ten minste 10 meter uit de buurt van elektriciteitskabels en takken die daarmee in aanraking komen.

Een splitboom-accessoire kan ernstige schade of letsel veroorzaken als deze op onjuiste wijze wordt gebruikt of toegepast. Om de kans op letsel te beperken dient u te allen tijde de controle over de machine te bewaren en tijdens het gebruik alle veiligheidsmaatregelen in acht te nemen. **Laat dit gereedschap nooit bedienen door een onervaren persoon!**



WAARSCHUWING!

Breng niet eigenhandig wijzigingen aan deze machine aan.

OPMERKING:

Raadpleeg de bij de motor geleverde gebruiksaanwijzing voor specifieke onderhouds- en veiligheidsinformatie over de Shindaiwa motor. Neem contact op met de Shindaiwa dealer voor een vervangend exemplaar, indien de gebruiksaanwijzing is zoekgeraakt.

Waarschuwingslabels

Op de machine zijn de volgende waarschuwingslabels aangebracht:



Lees deze gebruiksaanwijzing en houd u aan de instructies, en zorg dat iedereen die de machine gebruikt, dat ook doet. Wanneer u dit niet doet, kan dit leiden tot ernstig letsel of defecten aan de machine. Houd deze gebruiksaanwijzing altijd binnen handbereik.



Draag altijd een helm tijdens het gebruik van deze machine om de kans op hoofdletsel te beperken. Draag bovendien altijd bescherming voor ogen en oren. Shindaiwa adviseert om een vizier te dragen als extra gezichts- en oogbescherming.



Draag zware werkhandschoenen om voor een goede grip te zorgen. Draag stevig schoeisel met antislipzolen zodat u stabiel staat. Geadviseerd wordt veiligheidslaarzen met stalen neuzen te dragen. Draag goed aansluitende kleding die voldoende bewegingsvrijheid biedt.



Gebruik deze machine of ander aangedreven gereedschap nooit als u moe of ziek bent of als u alcohol, drugs of medicijnen hebt gebruikt.



Zorg dat omstanders ten minste 15 meter uit de buurt blijven tijdens het gebruik van de snoeizaag om letsel als gevolg van vallende objecten of wegschietend afval te voorkomen.



Zaag geen takken af die boven uw hoofd hangen. U kunt getroffen worden door de afgezaagde takken en ernstig letsel oplopen.



Bedien de snoeizaag nooit onder een hoek van meer dan 60° om letsel als gevolg van vallende objecten of wegschietend afval te voorkomen. **Wees bedacht op terugslag!**

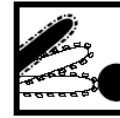

Terugslag kan optreden wanneer de punt van het geleideblad een voorwerp raakt terwijl de zaag in werking is. Bij terugslag kan het blad bliksemsnel omhoog en naar achteren in de richting van de gebruiker worden geworpen!



Wees bedacht op vastlopen. Het vastlopen van de zaag aan de bovenzijde van het geleideblad kan ervoor zorgen dat het geleideblad snel naar achteren in de richting van de gebruiker wordt geworpen! Wanneer het hout de draaiende ketting omsluit, kan de zaag vastlopen.



Raak de zaagketting nooit aan bij het starten van de motor en tijdens het gebruik van deze machine.



Kettingolie bijvullen/oliepomp

Veiligheidsmaatregelen tegen terugslag en vastlopen



WAARSCHUWING!

Door zowel terugslag als vastlopen kunt u de controle over de stoksnoeizaag verliezen, waardoor ernstig letsel kan ontstaan. Vertrouw niet uitsluitend op de veiligheidsvoorzieningen van de snoeizaag zelf! Als gebruiker dient u maatregelen te nemen zodat er tijdens het werk geen ongelukken kunnen gebeuren.

1. Stel u op de hoogte van terugslag en vastlopen! U kunt zo een schrikreactie verminderen of voorkomen. Schrikreacties kunnen leiden tot ongelukken.
2. Houd de stoksnoeizaag met beide handen stevig vast wanneer de motor draait. Een stevige greep helpt het effect van terugslag en vastlopen te beperken en zorgt ervoor dat u de machine onder controle kunt houden.
3. Zorg dat het gebied waar u zaagt, vrij is van obstakels. Let erop dat de voorkant van het geleideblad tijdens het werken met de stoksnoeizaag niet in aanraking komt met een stam, tak of ander obstakel.
4. Werk bij hoge motortoerentallen.
5. Houd u aan de instructies van de fabrikant voor het slijpen en onderhoud van de ketting.
6. Gebruik alleen de door de fabrikant voorgeschreven of gelijkwaardige combinaties van vervangende geleidebladen en kettingen.

Veiligheidslabels

BELANGRIJK!

Informatielabels voor veiligheid en bediening: Zorg ervoor dat alle informatie-labels onbeschadigd en leesbaar zijn. Vervang beschadigde of ontbrekende informatielabels onmiddellijk. U kunt nieuwe labels bestellen bij uw plaatselijke, erkende Shindaiwa dealer.

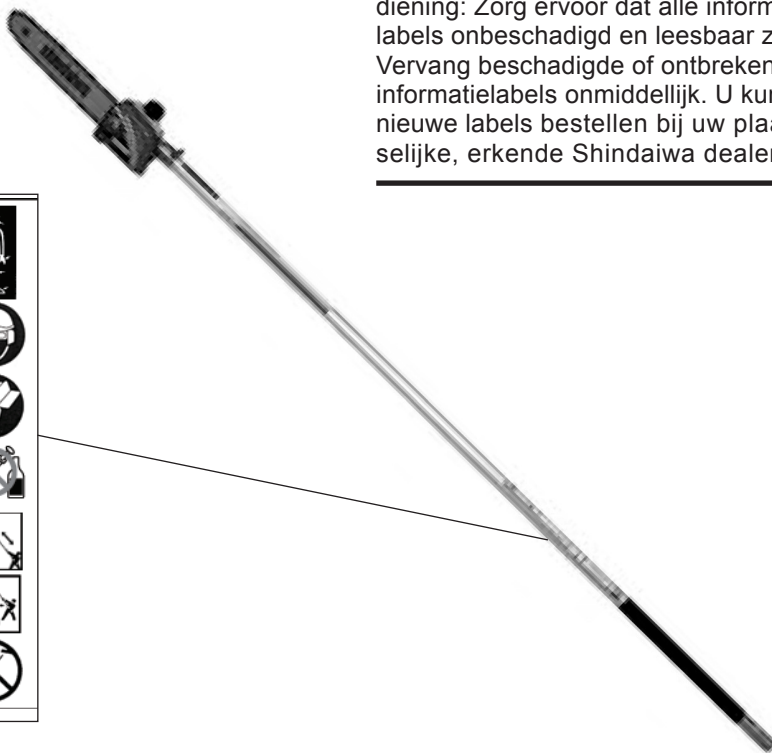

Voorzorgsmaatregelen bij gebruik

- Dit Shindaiwa splitboom-accessoire SBA-P24 dient specifiek te worden gebruikt in combinatie met een Shindaiwa motor. De montage en/of het gebruik van een willekeurig ander model, merk of type aangedreven gereedschap wordt door Shindaiwa afgekeurd. Bij gebruik van niet-goedgekeurde modellen kan de uitrusting beschadigd raken en kunnen er ongelukken plaatsvinden met ernstig letsel of zelfs de dood tot gevolg. Laat deze machine nooit bedienen door een onervaren persoon.
- Zorg ervoor dat de ketting en het kettingwiel goed zijn afgesteld voordat de zaag wordt gebruikt. **Probeer de ketting nooit af te stellen als de motor draait!**
- Werk nooit met gebarsten of kromgetrokken geleideblad: vervang het door een bruikbaar onderdeel en let erop dat dit goed past.
- Stop de motor onmiddellijk en controleer op beschadiging als u een afwijkend voorwerp raakt of als de machine verstrikt raakt. Gebruik de machine niet als er onderdelen defect of beschadigd zijn.



WAARSCHUWING!

- Raadpleeg de bij de motor geleverde gebruiksaanwijzing voor informatie over vullen met brandstof. Neem contact op met de Shindaiwa dealer voor een vervangend exemplaar, indien de gebruiksaanwijzing is zoekgeraakt.
- Gebruik nooit aangedreven gereedschap als u moe of ziek bent of als u alcohol, drugs of medicijnen hebt gebruikt.
- Denk eraan dat takken die onder spanning staan, bij het afzagen kunnen terugveren.
- Schakel de machine onmiddellijk uit als deze plotseling begint te trillen of schudden. Controleer op defecte, ontbrekende of onjuist aangebrachte onderdelen of accessoires.
- Als het mes tijdens het maaien vastloopt, moet de motor onmiddellijk worden gestopt. Druk tegen de tak of boom om de druk op het mes te verminderen en trek vervolgens het mes los.
- Zorg ervoor dat de zaagketting niets kan raken wanneer u de motor start.

- Zorg altijd voor goede ventilatie bij gebruik van de snoeizaag. Uitlaatgassen kunnen ernstig letsel en zelfs de dood tot gevolg hebben. **Laat de motor nooit binnen draaien!**
- Zorg ervoor dat er geen bevestigingen ontbreken of loszitten en dat de aanslagschakelaar en gashendel goed werken.
- Let erop dat de geleidebladbescherming zich op zijn plaats bevindt tijdens transport en opslag van de snoeizaag.
- Wanneer u de Shindaiwa motor met de stoksnoeizaag draagt, moet de ketting naar achteren wijzen.
- Transporteer de snoeizaag nooit met een draaiende motor en leg de snoeizaag ook niet neer. Een draaiende motor kan bij toeval versnellen waardoor de ketting in beweging komt.
- De machine moet voor elk gebruik lekvrij zijn.
- In de buurt van de snoeizaag zijn roken en open vuur verboden. Stel de snoeizaag niet bloot aan overmatige hitte. De motorbrandstof is uiterst brandbaar en bij brand kan ernstig lichamelijk letsel of materiële schade optreden.

Voorzorgsmaatregelen bij gebruik (vervolg)

PAS OP!

- Onderhoud deze stoksnoeizaag aan de hand van de gebruiksaanwijzing en houd u aan het aanbevolen onderhoudsschema.
- Onder geen beding mogen de veiligheidsvoorzieningen van de machine worden gewijzigd of uitgeschakeld.
- Gebruik altijd originele onderdelen en accessoires van Shindaiwa als u reparaties of onderhoud uitvoert aan de machine.
- Breng niet eigenhandig wijzigingen aan de stoksnoeizaag aan.
- Bij transport van de stoksnoeizaag in een voertuig moet de machine goed worden vastgezet om beschadiging en morsen van brandstof te voorkomen.
- Zorg er altijd voor dat het werkgebied vrij is van rommel en afval zodat u stabiel staat.
- Zorg ervoor dat de zaagketting scherp is en goed is afgesteld.
- Houd de snoeizaag zo schoon mogelijk. Verwijder losse bladeren en takjes, modder enzovoort.

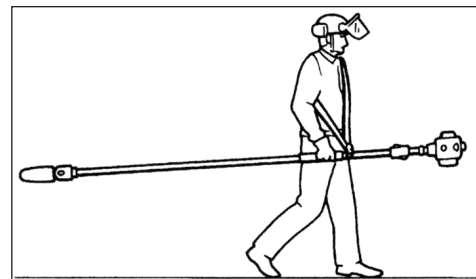

De stoksnoeizaag gebruiken

Draag altijd bescherming voor ogen en oren. Shindaiwa adviseert om een vizier te dragen als extra gezichts- en oogbescherming.

Bedien de snoeizaag nooit onder een hoek van meer dan 60° om letsel als gevolg van vallende objecten of wegschietend afval te voorkomen.

Draag altijd een helm om de kans op hoofdletsel te verkleinen tijdens het gebruik van deze machine.

Houd de machine altijd bij gebruik met beide handen stevig vast.

Draag stevige handschoenen met antislip om uw grip op de hendel van de snoeizaag te verbeteren. Draag goed aansluitende kleding die tegelijk voldoende bewegingsvrijheid biedt. Draag NOOIT een korte broek!

Zorg dat u stevig staat en strek u niet te ver uit, bewaar tijdens het werk altijd goed uw evenwicht.

Draag stevig schoeisel met antislipzolen zodat u stabiel staat. Geadviseerd wordt veiligheidslaarzen met stalen neuzen te dragen.

Zorg dat omstanders ten minste 15 meter uit de buurt blijven tijdens het gebruik van de snoeizaag om letsel als gevolg van vallende objecten of wegschietend afval te voorkomen.



Technische specificaties

Modelnaam.....SBA-P24/EU	Kettingtype.....steek 3/8 inch Micro Lite™, diepte 0,043 inch
Droog gewicht (zonder blad en ketting)1,5 kg	Kettingwielen3/8 inch, vast en recht
Droog gewicht met blad van 10 inch en ketting1,8 kg	Overbrengingsverhouding drijfwerk..... 1,06 : 1
Lengte (opgevouwen in transportstand) met blad van 10 inch en ketting 1.870 mm	Snelheid ketting 23,5 m/s..... bij 10.000 min-1
Kettinggeleideblad, steek 3/8 inch diepte 0,043 inch, 10-inch Micro Lite™	KettingsmeringAutomatische afstelbare smeerbuis
	Kettingsmeer middel..... Shindaiwa Premium Bar en ketting smeerolie
	Inhoud olietank.....100 ml

Specificaties kunnen zonder voorafgaande kennisgeving worden gewijzigd.

Productbeschrijving

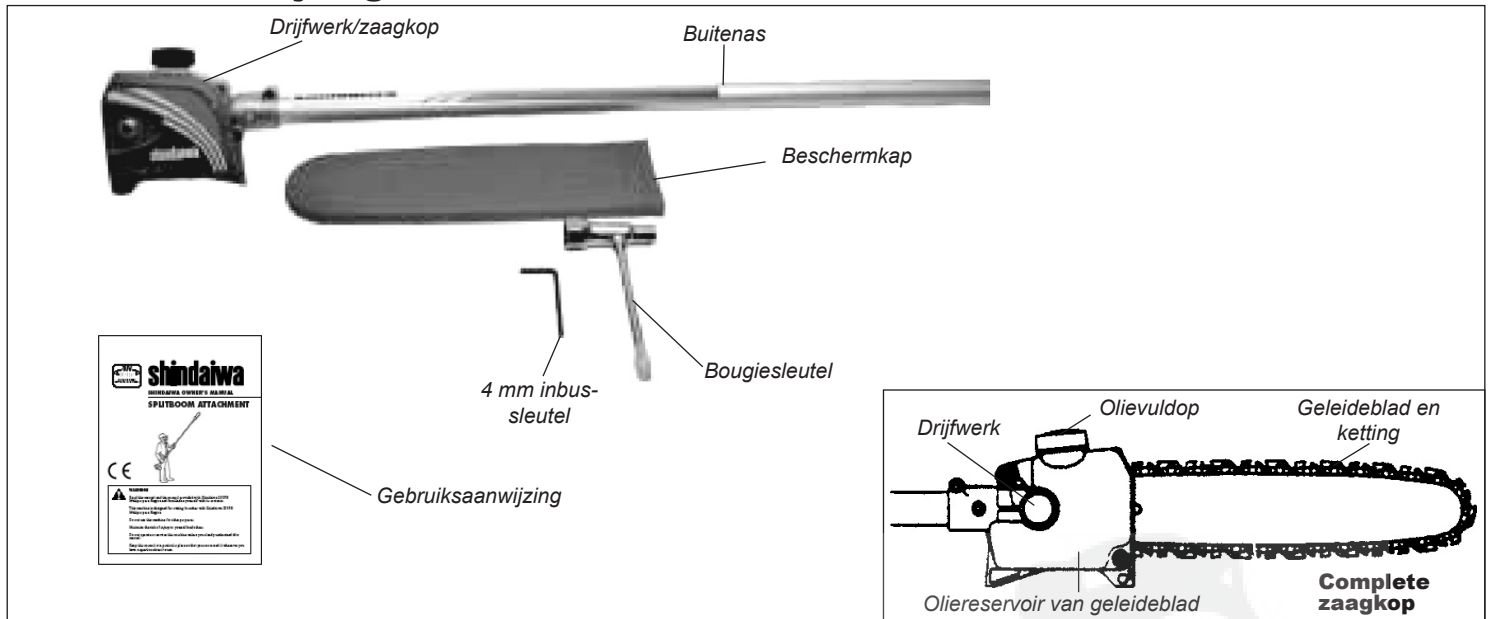

Voorafgaand aan de montage

Gebruik bovenstaande afbeelding om u zelf bekend te maken met het Shindaiwa splitboom-accessoire SBA-P24 en de verschillende onderdelen. Een degelijke kennis van de machine draagt bij tot hogere prestaties, een langere levensduur en veiliger gebruik.

Controleer voordat u met de montage begint, of u over alle onderdelen beschikt die nodig zijn voor een complete machine:

- Gereedschap/drijfwerk
- Beschermkap
- Gebruiksaanwijzing
- Gereedschapsset voor periodiek onderhoud

Controleer zorgvuldig alle onderdelen op beschadiging.

BELANGRIJK!

De termen "links", "linker" en "LI", "rechts", "rechter" en "RE", "voor" en "achter" verwijzen naar richtingen zoals door de gebruiker gezien bij normaal gebruik van dit product.

WAARSCHUWING!

 Breng niet eigenhandig wijzigingen aan de stoksnoeizaag of bijbehorende onderdelen aan.

Accessoire aanbrengen

1. Plaats de motor en het splitboom-accessoire SBA-P24 op een schone, vlakke ondergrond waar beide delen achter elkaar op passen. De aandrijfeenheid moet naar boven zijn gericht en het splitboom-accessoire SBA-P24 moet zo geplaatst zijn dat de vergrendelingsopening in het asuiteinde naar boven is gericht.

PAS OP!

Houd de open uiteinden van de assen schoon en vrij van vuil!

2. Schuif de beschermkap van het uiteinde van het gereedschap en draai de draaiknop van het verbindingstuk los.
3. Steek de as in het verbindingstuk met de gereedschapssticker omhoog tot de sticker op gelijke hoogte met het uiteinde van het verbindingstuk komt. Draai het gereedschap heen en weer tot u zeker weet dat het op zijn plaats is geklikt in de vergrendeling van het verbindingstuk.

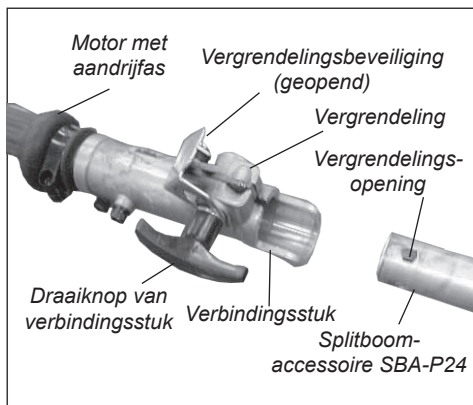

4. Als beide asdelen in elkaar zitten, drukt u de veerbelaste vergrendelingsbeveiliging omlaag en draait u de draaiknop van het verbindingstuk vast.

PAS OP!

Zorg ervoor dat er geen ruimte aanwezig is tussen de vergrendelingsbeveiliging en het verbindingstuk.



Staafdelen demonteren

1. Plaats de machine op een schone, vlakke ondergrond en draai de draaiknop van het verbindingstuk los. De veerbelaste beveiliging springt omhoog.
2. Druk de vergrendeling met vinger of duim omlaag. Hierdoor wordt de vergrendeling van het verbindingstuk ontgrendeld.
3. Trek de as uit het verbindingstuk.



Geleideblad en ketting plaatsen en afstellen



WAARSCHUWING!

Probeer de ketting nooit aan te brengen, te vervangen of af te stellen terwijl de motor draait.



WAARSCHUWING!

De zaagketting is erg scherp. Draag bij het hanteren handschoenen ter bescherming van uw handen.

OPMERKING:

Voor een maximale levensduur van de ketting zet u een nieuwe of vervangende ketting voor plaatsing een nacht in olie.

1. Draai met het kleine uiteinde van de bougiesleutel de moer van de kettingwielkap los (draai hiervoor linksom) en verwijder de kettingwielkap.

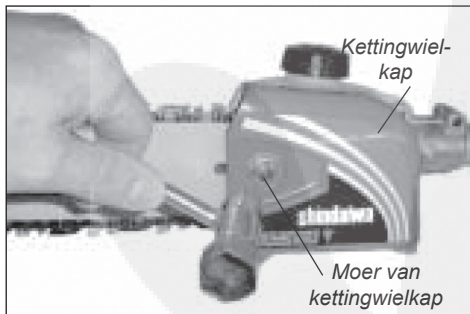

PAS OP!

Als het geleideblad en de spanpen van de ketting niet juist zijn uitgelijnd, kan ernstige schade ontstaan aan de kettingwielkap, het geleideblad, de spanpen en het zaaggedeelte.

Geleideblad en ketting plaatsen en afstellen

(vervolg)

2. Plaats het geleideblad over de stelbout van het geleideblad op het zaaggedeelte. Breng de spanpen van de ketting in lijn met de opening in het geleideblad.

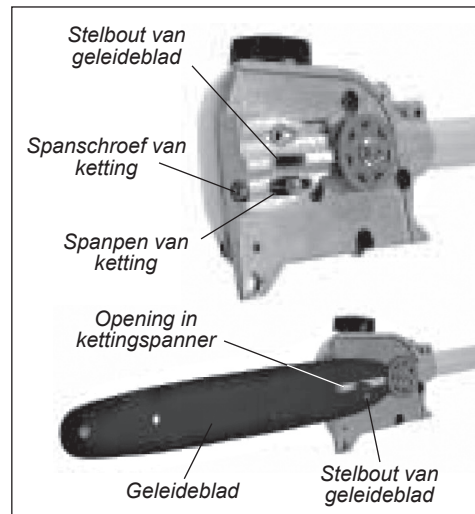

3. Leg de kettinglus over de aandrijfschakels in de groef van het geleideblad en lijn dan de ketting uit over het aandrijfwiel. Zorg ervoor dat de zaagtanden in de juiste richting wijzen (zie afbeelding). Zie het gedeelte "Ketting afstellen" als de ketting zich moeilijk laat plaatsen of te kort lijkt.

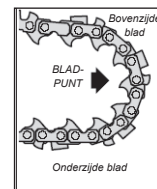

WAARSCHUWING!

Bedien de stoksnoeizaag nooit zonder kettingwielkap.

4. Plaats de kettingwielkap over de bout van het geleideblad. Draai de moer van de kettingwielkap handvast aan.
5. Raadpleeg de volgende pagina voor de afstelprocedures van de ketting.

Ketting afstellen

WAARSCHUWING!

Probeer de ketting nooit aan te brengen, te vervangen of af te stellen terwijl de motor draait.

WAARSCHUWING!

De zaagketting is erg scherp. Draag bij het hanteren handschoenen ter bescherming van uw handen.

PAS OP!

Een losse ketting kan van het geleideblad lopen en schade veroorzaken aan de ketting en bijbehorende uitrusting. Zorg er altijd voor dat de ketting goed is afgesteld; controleer vaker bij gebruik van een nieuwe ketting.

BELANGRIJK!

Het juist afstellen van de ketting is essentieel voor de beste prestaties, een lange levensduur van de ketting en voor de veiligheid van de gebruiker. Controleer altijd de kettingspanning voor u deze machine gebruikt.

1. Plaats het splitboom-accessoire SBA-P24 op een schone, vlakke ondergrond. (Wanneer tijdens het werk de machine opnieuw moet worden afgesteld, zet dan de motor af en laat vervolgens het geleideblad en de ketting afkoelen voordat u met de afstelprocedure begint.)
2. Draai de moer van de kettingwielkap met de bougiesleutel los.

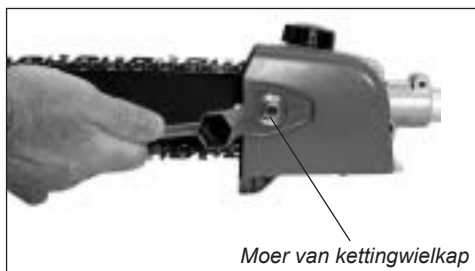

3. Til de voorkant van het geleideblad op terwijl u aan de spanschroef van de ketting draait:
 - rechtsom om de ketting te spannen
 - linksom om de ketting te ontspannen

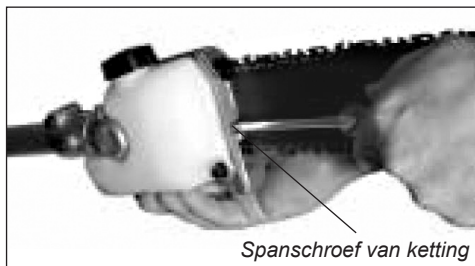

4. Trek de ketting met de hand enkele malen langs de bovenzijde van het geleideblad vanaf de motor naar de punt van het blad. De ketting moet strak zitten maar vrij kunnen bewegen.

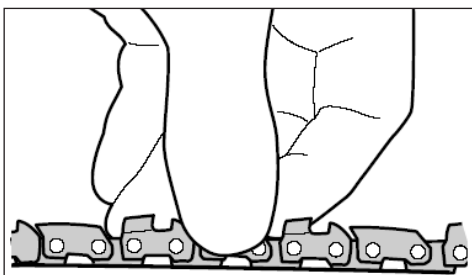

5. Draai de moer van de kettingwielkap stevig vast terwijl u de voorkant van het geleideblad optilt.
6. Controleer of de ketting correct is afgesteld (vaker bij een nieuwe ketting). De ketting moet strak zitten maar vrij kunnen bewegen.

Kettingoliereservoir vullen

WAARSCHUWING!

Vul nooit het oliereservoir en stel nooit de smeerbuis af bij draaiende motor.

BELANGRIJK!

De kwaliteit van het smeermiddel is bepalend voor de levensduur van de ketting en het geleideblad. Het gebruik van een superieur smeermiddel zoals Shindaiwa premium bar en ketting smeerolie staat borg voor een lange levensduur. Meng de olie voor het geleideblad en de ketting bij gebruik tijdens koud weer met eenzelfde hoeveelheid kerosine.

OPMERKING:

Het oliereservoir heeft een inhoud die voldoende is voor 40 minuten werk (wanneer de minimale oliestroom is ingesteld, of ongeveer even lang als een volle tank brandstof meegaat).

1. Plaats het splitboom-accessoire SBA-P24 op een schone, vlakke ondergrond met de olievuldop omhooggericht. Veeg al het vuil van de oliedop en langs de olievulhals weg.
2. Verwijder de olievuldop en vul het reservoir met olie voor geleideblad en ketting en draai de dop weer vast.

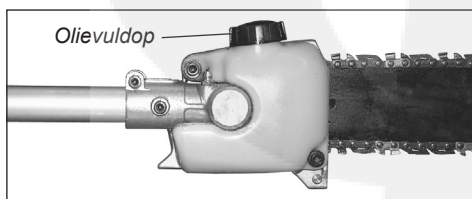

3. Veeg eventueel gemorste olie van de machine af voordat u deze weer start.

Oliestroom afstellen

PAS OP!

Een toename in de oliestroom naar het geleideblad vergroot het oliegebruik, waardoor het oliereservoir vaker moet worden gecontroleerd. Om te zorgen voor voldoende smering kan het nodig zijn om het oliepeil vaker te controleren dan alleen bij tankbeurten.

Het geleideblad en de ketting worden automatisch gesmeerd door een pomp die werkt zolang de ketting draait.

De pomp wordt in de fabriek ingesteld op de minimale oliestroom, maar deze kan tijdens het werk worden aangepast. Als hardhout of hout met een grote doorsnede wordt gezaagd, kan het wenselijk zijn de oliestroom tijdelijk te verhogen.

Stel de pomp als volgt af:

1. Zet de motor af en controleer of de aanslagchakelaar in de stand UIT staat.
2. Plaats de machine op zijn zijkant met het oliereservoir omhooggericht.

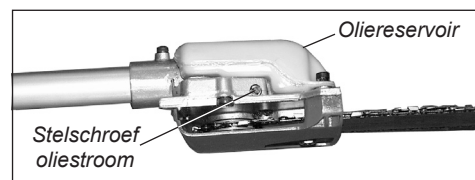

PAS OP!

De stelschroef voor de oliestroom moet om te kunnen draaien enigszins worden ingedrukt. Wanneer u dit niet doet, kan dit leiden tot beschadiging van pomp en schroef.

3. Met een schroevendraaier drukt u de afstelschroef voor de oliestroom in en draait u deze in de gewenste richting (er zijn drie instellingen voorzien):
 - rechtsom – voor minder smering
 - linksom – voor meer smering

OPMERKING:

Raadpleeg de bij de motor geleverde gebruiksaanwijzing voor informatie over vullen met brandstof. Neem contact op met de Shindaiwa dealer voor een vervangend exemplaar, indien de gebruiksaanwijzing is zoekgeraakt.

Schouderriem aanbrengen

Schouderriem dragen

1. Bevestig de haak van de draagriem aan de ophangbeugel op de buitenas.
2. Draag de schouderriem zo dat de haak zich aan uw rechterzijde bevindt.
3. Stel de lengte van de schouderriem af zodat u de machine gemakkelijk kunt dragen en bedienen.

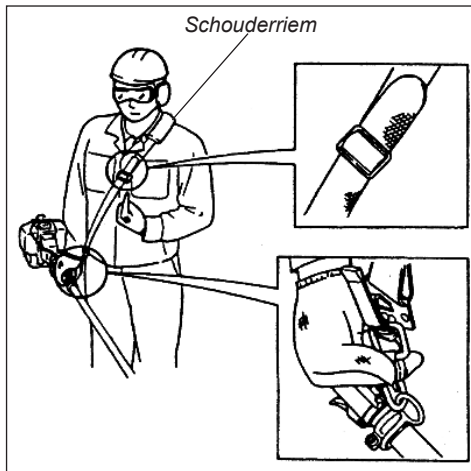

Losmaken in noodsituatie

Geef in een noodsituatie een stevige ruk aan de witte lip bij de haak. De machine komt dan los van de draagriem.

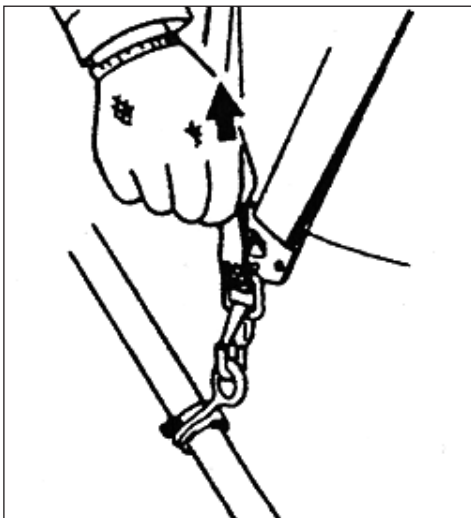

Stoksnoeizaag gebruiken

Deze machine is specifiek ontworpen voor het afzagen van takken. Gebruik de machine niet voor andere doeleinden. Probeer nooit door stenen, metaal, kunststof of andere harde voorwerpen te zagen.

Ander gebruik dan het afzagen van van takken kan de machine beschadigen of ernstig letsel veroorzaken.

Vorbereiding

- Draag geschikte beschermende kleding en uitrusting; zie het gedeelte "Veiligheidsmaatregelen".
- Kies de beste werkpositie om u tegen de vallende objecten (takken, enz.) te beschermen.
- Start de motor.
- Doe de schouderriem om.
- Ga nooit recht onder de tak staan die u gaat afzagen – wees bedacht op vallende takken. Denk eraan dat een tak nadat deze de grond heeft geraakt in uw richting kan terugspringen.

Zaagvolgorde

Zaag de onderste takken altijd het eerste af, zodat alle takken vrij naar beneden kunnen vallen. Zaag zware takken (grote diameter) in verschillende handelbare delen.

Werkhouding

Houd de bedieningshendel met uw rechterhand vast en de as met uw linkerhand. Uw linkerarm moet gestrekt zijn in de meest comfortabele houding. De as moet altijd onder een hoek van 60° of kleiner worden gehouden.

OPMERKING:

Rust uit wanneer u vermoeid raakt.

Gangbare toepassingen

Normaal zagen:

De gemakkelijkste werkhouding is een gereedschapshoek van 60°, maar er mag ook een andere hoek worden aangehouden al naargelang de situatie.

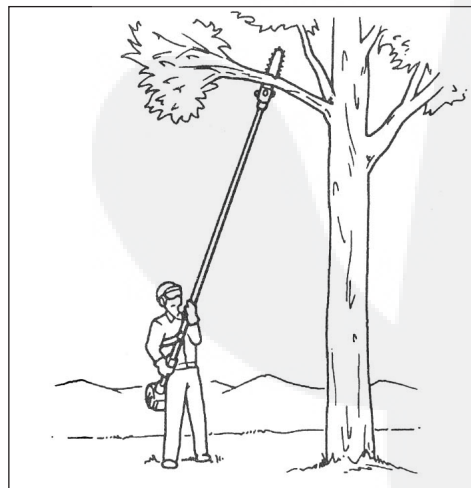

Boven obstakels zagen:

Dankzij het grote bereik van de machine is het mogelijk om takken te zagen die boven obstakels hangen, zoals bij rivieren of meren. De gereedschapshoek hangt in dit geval af van de plaats van de tak.

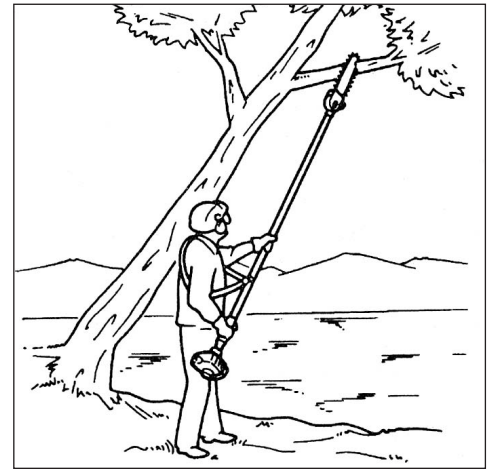

Vanaf een werkplatform zagen:

Dankzij het grote bereik van de machine is het mogelijk om vlak naast de stam te werken zonder de kans te lopen dat door het werkplatform andere takken worden beschadigd.

De gereedschapshoek hangt in dit geval af van de plaats van de tak.

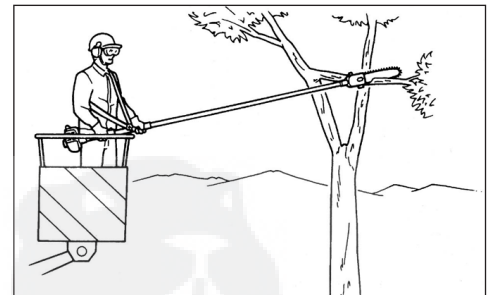

Stoksnoeizaag gebruiken

(vervolg)

Werktechnieken

Ontlastinkeping:

Maak altijd eerst een ontlastinkeping (1) aan de onderzijde van de tak om te voorkomen dat de schors eraf wordt getrokken, dat er terugslag optreedt of dat het geleideblad bij het afzagen van dikke takken vastloopt.

Trek hiervoor de zaag langs de onderzijde van de tak tot aan de punt van het geleideblad. Maak de dwarsdoorsnede (2).

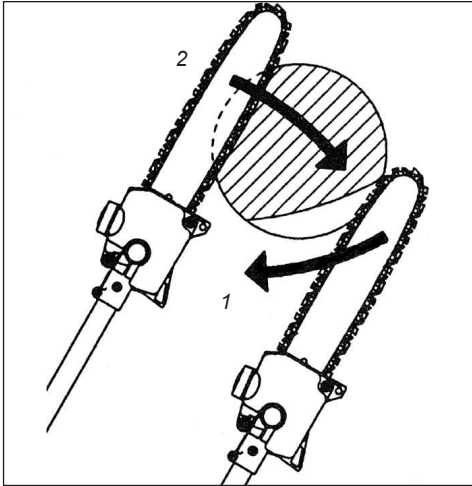

Vlak afzagen van dikke takken:

Als de diameter van de tak groter dan 10 cm is, maak dan eerst een inkeping van onderen (3) en een dwarsdoorsnede op een afstand (A) van ongeveer 25 cm vanaf de uiteindelijke zaagsnede. Maak vervolgens de vlakke zaagsnede (4) door te beginnen met een ontlastinkeping en te eindigen met een dwarsdoorsnede.

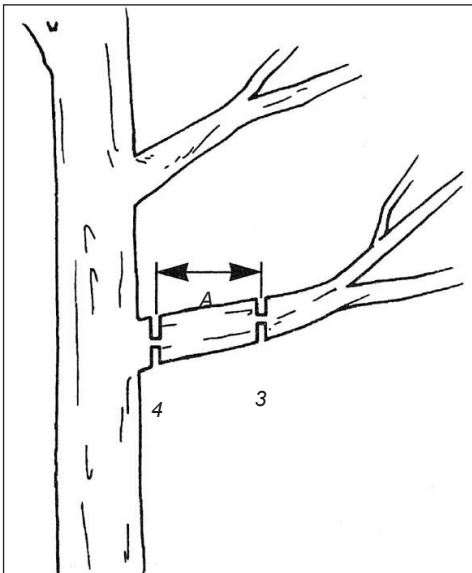

Algemeen onderhoud



WAARSCHUWING!

De motor en het zaagarnituur moeten volledig tot stilstand zijn gekomen voordat onderhoud of reparaties mogen worden uitgevoerd of de machine mag worden gereinigd. Maak de bougiekabel los voordat u onderhoud uitvoert.



WAARSCHUWING!

Andere dan standaard accessoires, zaagarnituur of vervangingsonderdelen functioneren mogelijk niet goed en kunnen leiden tot beschadiging en lichamelijk letsel.



WAARSCHUWING!

Draag altijd handschoenen als u werkzaamheden uitvoert in de buurt van de zaagketting.

BELANGRIJK!

Raadpleeg de bij de motor geleverde gebruiksaanwijzing voor uitgebreide onderhoudsinformatie over uw Shindaiwa motor. Neem contact op met Shindaiwa voor een vervangend exemplaar, indien de gebruiksaanwijzing is zoekgeraakt.



WAARSCHUWING!

De zaagketting is erg scherp. Draag handschoenen ter bescherming van uw handen wanneer u met of in de buurt van de zaagketting werkt.

Dagelijks onderhoud

Voer aan het begin van elke werkdag de volgende werkzaamheden uit:

- Verwijder zorgvuldig alle opeenhopingen van vuil en gruis van de demper en brandstoftank. Controleer de inlaat voor koellucht aan de voet van de krukast. Verwijder alle vuil en gruis. Aangekoekt vuil op deze plaatsen kan leiden tot een oververhitte motor, brand en voortijdige slijtage.
- Verwijder alle gruis en vuil van het zaagarnituur.
- Smeer de zaagtanden voor gebruik en na bijvullen met brandstof. Controleer de zaagtanden op beschadiging en onjuiste afstelling.
- Controleer op loszittende of ontbrekende bouten en onderdelen. Controleer of het zaagarnituur goed is bevestigd.
- Controleer de volledige machine op lekkage van brandstof of smeervet.
- Zorg ervoor dat de moeren en bouten (uitgezonderd de stelbout van de stationairsproeier) goed vastzitten.

Onderhoud na 10/15 uur

(vaker onder stoffige of vuile omstandigheden):

- Verwijder de kettingwielkap en controleer het kettingwiel op vuil, gruis en overmatige slijtage. Verwijder het geleideblad en reinig de groef van het geleideblad. Als het kettingwiel overmatige slijtage vertoont, vervang het dan.

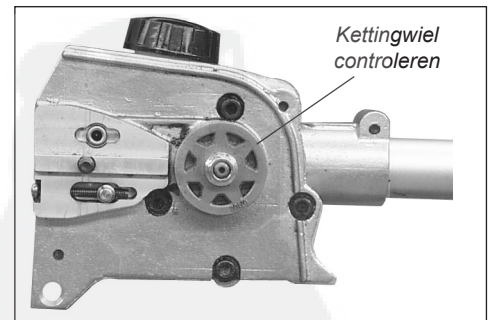

Onderhoud na 50 uur

Na elke 50 bedrijfsuren (vaker onder stoffige of vuile omstandigheden):

- Verwijder het cilinderdeksel en reinig het. Verwijder alle vuil en gruis van de koelribben van de cilinder.
- Smeer het drijfwerk. Verwijder hiervoor eerst als volgt het drijfwerk uit de buitenas:

PAS OP!

Verwijder de D-vulring niet van de klem van het drijfwerk! De vulring voorkomt beschadiging bij het te vast aandraaien van de knevelbout van de as.

1. Draai de knevelbout van het drijfwerk los.
2. Verwijder de indexbout uit het drijfwerk.
3. Schuif het drijfwerk uit de as.

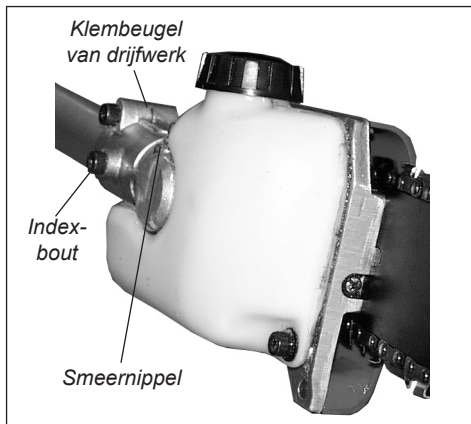

Pomp met behulp van een vetspuit ongeveer 10 gram smeervet op lithiumbasis in de smeernippel tot het oude vet uit het drijfwerk wordt geperst. Dit is zichtbaar in de holte van de buitenas. Verwijder overtollig vet en plaats het drijfwerk weer op de buitenas.

Langdurig opslaan

Als de machine gedurende 30 dagen of langer niet gebruikt zal worden, moeten de volgende procedures worden uitgevoerd alvorens de machine op te bergen:

- Reinig uitwendige delen grondig.
- Tap eventuele overgebleven bladolie uit de olietank af.
- Sla de machine op in een schone, stofvrije ruimte.
- Smeer het drijfwerk.
- Breng de beschermkap over het snijblad aan.

Ketting slijpen

Wanneer de zaagranden van de kettingzaagtanden bot worden, kunnen deze worden geslepen met enkele slagen van een vijl.

Controleer bovendien of de ketting correct is afgesteld (vaker bij een nieuwe ketting). De ketting moet strak zitten maar vrij kunnen bewegen.

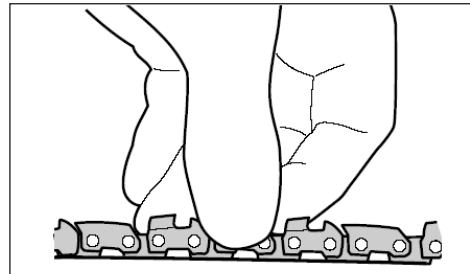

Slijpinstructies

BELANGRIJK!

Vijl alle zaagtanden met dezelfde hoek en diepte! Door ongelijkmatig vijlen kan de zaag gaan trillen of ongelijkmatig zagen!

1. Gebruik een ronde vijl van 4,5 mm en slijp alle zaagtanden in een hoek van 30°. Zorg ervoor dat een vijfde (20%) van de vijldiameter altijd boven de bovenste schakel van de zaagtand wordt gehouden.

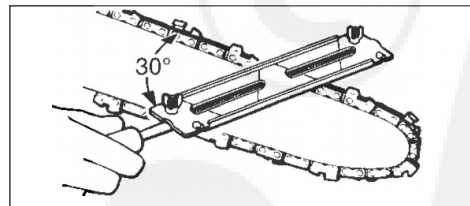

OPMERKING:

Gebruik een vijlgeleider, zoals Oregon® ond.nr. 31692 of gelijkwaardig, om gelijkmatige vijlhoeken te verkrijgen.

2. Wanneer alle zaagtanden zijn gevijld, meet u de hoogte van elke zaagtand met een dieptesteller (Oregon® ond.nr. 106738 of gelijkwaardig).
3. Indien nodig verlaagt u de dieptestellers tot een hoogte van 0,508 mm. Gebruik een platte vijl (Oregon® ond.nr. 12211 of gelijkwaardig).

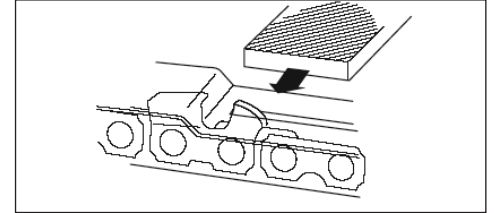

4. Nadat alle dieptestellers op elkaar zijn afgestemd, gebruikt u een platte vijl om elke zaagtand af te ronden naar de oorspronkelijke curve en hoek.

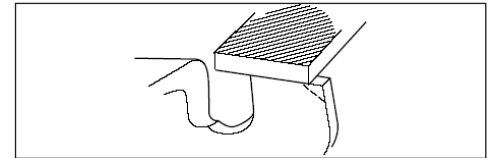

Juiste vijltechniek

Juiste hoek op bovenste schakel

Licht uitstekende haak of punt (boog op niet-hakzaag)

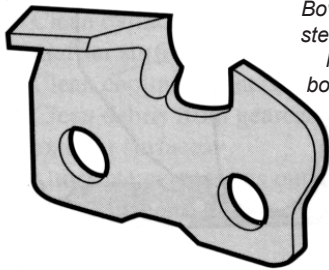

Bovenzijde dieptestellermal op juiste hoogte onder bovenste schakel

Voorzijde dieptestellermal gerond

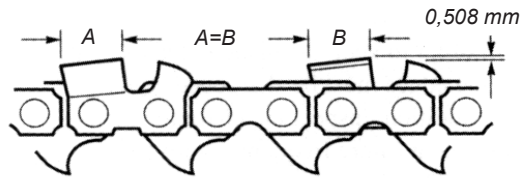

Houd de lengte van alle zaagtanden gelijk

Problemen tijdens het vijlen

Hoek bovenste schakel kleiner dan aanbevolen

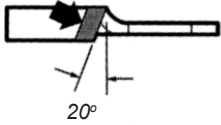

Oorzaak
Vijlhoek te klein.
Resultaat
Zagen gaat langzaam. Extra kracht nodig om te zagen.
Oplossing
Vijl de zaagtanden tot de aanbevolen hoek.

Hoek bovenste schakel groter dan aanbevolen

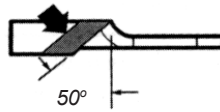

Oorzaak
Vijlhoek te groot.
Resultaat
Zaaghoek is heel scherp maar wordt snel bot. Zaagsnede ruw en onregelmatig.
Oplossing
Vijl de zaagtanden tot de aanbevolen hoek.

Haak in zaagrand van zijschakel

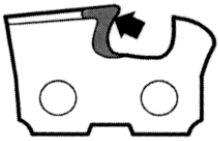

Oorzaak
Vijl te laag gehouden of te kleine vijl gebruikt.
Resultaat
Ruwe zaagsnede. Ketting loopt vast. Zaagtanden worden snel bot of verliezen zaagrand.
Oplossing
Vijl de zaagtanden tot de aanbevolen hoek. Controleer de vijlgrootte.

Zaagrand op zijschakel loopt schuin af

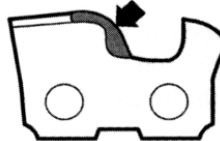

Oorzaak
Vijl te hoog gehouden of te grote vijl gebruikt.
Resultaat
Zaagtanden dringen niet in het hout. Zagen gaat langzaam. Er moet kracht worden uitgeoefend om te zagen. Veroorzaakt overmatige slijtage aan onderzijde.
Oplossing
Vijl de zaagtanden tot de aanbevolen hoek. Controleer de vijlgrootte.

Hoge dieptesteller

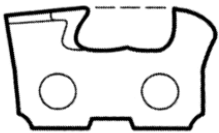

Oorzaak
Geen dieptesteller gevijld.
Resultaat
Zagen gaat langzaam. Er moet kracht worden uitgeoefend om te zagen. Overmatige slijtage op de hiel van de zaagtand.
Oplossing
Verlaag de dieptestellers zoals aanbevolen.

Lage dieptesteller



Oorzaak
Verkeerde diepte ingesteld of geen mal gebruikt.
Resultaat
Ruwe zaagsnede. Ketting loopt vast. Zaag trekt de ketting niet door het hout. Overmatige slijtage op de hiel van de zaagtand.
Oplossing
Als de dieptestellers te laag zijn, kan de ketting niet meer worden gerepareerd.

Zaaggarnituur draait rond bij stationair draaiende motor.	Stationair motortoerental te hoog. Gebroken koppelingsveer of versleten naaf koppelingsveer. Loszittende accessoirehouder.	Stationair toerental afstellen: 2.750 min ¹ . Zo nodig veer/schoenen vervangen. Stationair toerental controleren. Houders controleren en zo nodig opnieuw vastdraaien.
Overmatig trillen.	Kromgetrokken of beschadigd accessoire. Drijfwerk zit los. Verbogen hoofdas/versleten of beschadigde bussen.	Accessoire controleren en zo nodig vervangen. Drijfwerk goed vastdraaien. Controleren en zo nodig vervangen.
Accessoire komt niet in beweging.	As niet aangesloten op aandrijfeenheid of drijfwerk. Gebroken as. Drijfwerk beschadigd.	Controleren en zo nodig opnieuw aanbrengen. Machine terugbrengen naar dealer. Machine terugbrengen naar dealer.

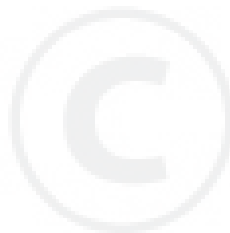

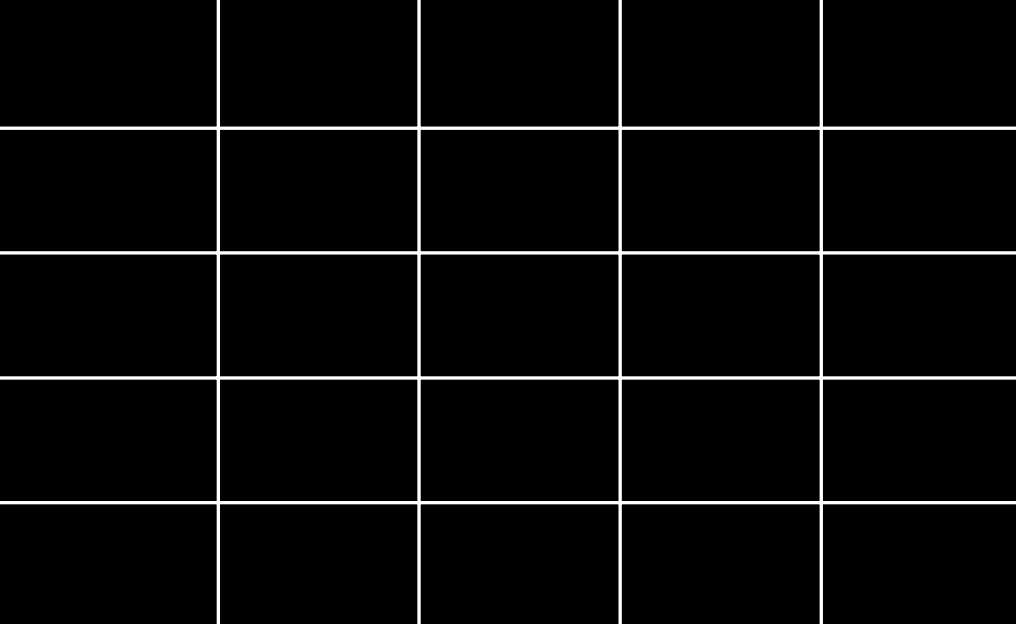

shindaiwa

Shindaiwa Inc.
11975 SW Herman Rd.
Tualatin, Oregon 97062
Verenigde Staten
Telefoon: +1 503 692-3070
Fax: +1 503 692-6696
www.shindaiwa.com

Shindaiwa Corporation 6-2-11, Ozuka-Nishi,
Asaminami-ku, Hiroshima
731-3167, Japan
Telefoon: +1 81-82-849-2220
Fax: +1 81-82-849-2481

© 2007 Shindaiwa, Inc.
Onderdeelnummer 80951
Revisie 03/07

Shindaiwa is een gedeponeerd handelsmerk van
Shindaiwa Inc.
Specificaties kunnen zonder voorafgaande
kennisgeving worden gewijzigd.

