

**Bedienungsanleitung
Owner Manual**

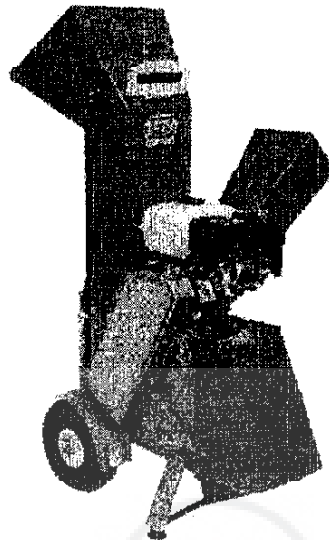

Motorgeräte

3500 POWER - 220 V



Stand/Version: 01/2004

INHALTSVERZEICHNIS**CONTENT**

SICHERHEITSTECHNISCHE GRUNDREGELN	4	SAFETY PRECAUTIONS	11
SICHERHEITSAUKLEBER	5	WARNING STICKERS	12
FACHGERECHTE MONTAGE	6	ASSEMBLY	13
SICHERHEITSVORRICHTUNGEN	6	SAFETY DEVICES	13
EINFÜHRUNG / ERSTE SCHRITTE	7	INTRODUCTION	14
Garantie	7	Warranty	14
Unfallverhütung	7	Accident prevention	14
SICHERHEITSVORRICHTUNGEN	7	SAFETY DEVICES	14
LIEFERUMFANG	8	DELIVERY VOLUME	15
TECHNISCHE DATEN 3500 POWER	8	TECHNICAL DATA 3500 POWER	15
INBETRIEBNAHME	8	INITIATION	15
ARBEITSHINWEIS	8	WORK REFERENCE	15
ÖFFNEN DER MASCHINE	8	OPENING THE MACHINE	15
ARBEITEN	8	WORK	15
Schnittgut bis 20cm Länge	9	Short branches up to 20 cm	16
Schnittgut mit mehr als 20cm Länge	9	Branches over 20 cm length	16
ÖFFNEN DER MASCHINE	9	OPENING THE MACHINE	16
MESSERWECHSEL	10	REPLACEMENT OF KNIVES	17
WENDEN & AUSTAUSCHEN DER SCHLASHÄMMER	10	TURNING AND REPLACING THE SHREDDING HAMMERS	17

Herkules Motorgeräte

-Adolf Teisig-
-Forst- & Gartentechnik-
Dörmbergstr. 27-29
D-34233 Fulda

Te. +49 561 981 86 0
Fax +49 561 981 86 26
info@teisig.de
www.herkules-garten.de

Sicherheitstechnische Grundregeln

1. Beachten Sie neben den Hinweisen in der Bedienungsanleitung die allgemeinen gültigen Sicherheits- und Unfallverhütungsvorschriften!
2. Jugendliche unter 16 Jahren dürfen die Maschine nicht bedienen.
3. Der Benutzer ist gegenüber Dritten im Arbeitsbereich verantwortlich.
4. Beim Anwerfen oder Einschalten des Motors muss der Schredder vorschriftsmäßig geschlossen sein (Trichter und Auswurfabdeckung).
5. Der Aufenthalt im Gefahrenbereich der Maschine, insbesondere im Auswurfbereich, ist verboten.
6. Die angebrachten Warn- und Hinweisschilder geben wichtige Hinweise für den gefahrlosen Betrieb: die Beachtung dient Ihrer Sicherheit.
7. Der Bediener muß auf eng anliegende Kleidung achten und hat Gehörschutz, Handschuhe, Schutzschuhe und Schutzbrille zu tragen (ggf. auch Gesichtsschutz).
8. Beim Betrieb müssen sämtliche Schutzrichtungen in Schutzstellung befestigt sein.
9. Für das Starten der Maschine sind die speziellen Hinweise des Motorherstellers zu beachten.
10. Verbrennungsmotoren nicht in geschlossenen Räumen laufen lassen.
11. Machen Sie sich vor dem Arbeiten mit der Funktionsweise der Maschine vertraut.
12. Vorsicht! Arbeitswerkzeuge laufen nach.
13. Beim Umgang mit Benzin ist Vorsicht geboten, es besteht erhöhte Brandgefahr. Niemals in der Nähe von offenen Flammen, zündfähiger Funken sowie heißer Motorteile Kraftstoff nachfüllen. Beim Auftanken nicht rauchen.
14. Vor dem Auftanken Motor abstellen. Benzin nicht in geschlossenen Räumen nachfüllen. Kraftstoff nicht verschütten! Zur Vermeidung von Brandgefahr die Maschine sauber halten.

15. Die Maschine muß auf festem ebenem Untergrund stehen.
16. Vor dem Verlassen der Maschine ist der Motor abzustellen sowie der Benzinbehälter zu schließen. Bei der Versim mit Elektromotor ist der Netzstecker zu ziehen.
17. Wartungs- und Reinigungsarbeiten sowie das Abnehmen oder Abklappen der Schutzeinrichtungen dürfen nur bei Stillgesetzten Motor und nur, wenn Zündkerzenstecker oder Netzstecker abgezogen sind, vorgenommen werden.
18. Alle Schutzvorrichtungen des Keilriemenantriebes müssen vorschriftsmäßig angebracht sein, da sonst die Sicherheitsschalter ein Anlaufen der Maschine verhindern.
19. Defekte oder fehlende Schutzvorrichtungen müssen instand gesetzt oder erneuert werden, bevor die Maschine in Betrieb genommen wird.



Sicherheitshinweise

Auf Ihrem HERKULES Schredder 3500 Power sind Warn- und Gefahrenhinweise durch Bildzeichen eisetzt. Bitte prägen Sie sich die Bedeutung der Bildzeichen ein, sie dienen Ihrer Sicherheit. Sind diese Bildzeichen beschädigt oder nicht mehr vorhanden, darf die Maschine nicht in Betrieb gesetzt werden. Beschädigte oder fehlende Bildzeichen sind umgehend zu ersetzen.

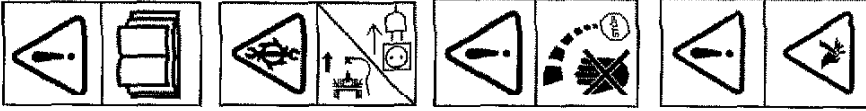

Vor Inbetriebnahme ist die Bedienungsanleitung zu lesen und sich mit der Bedienung und den Sicherheitshinweisen vertraut zu machen.

Modelle mit Elektromotor:
Vor Beginn jeglicher Reparatur- oder Wartungsarbeiten den Netzstecker ziehen
Modelle mit Verbrennungsmotor:
Vor Beginn jeglicher Reparatur- oder Wartungsarbeiten den Zündkerzenstecker abziehen.

Die Messer und Schlaghämmer laufen nach Ausschalten des Motors weiter.

Wenn die Maschine in Betrieb ist dürfen weder Hände noch Füße unter die Abdeckungen und Auswurfhauben gelangen.

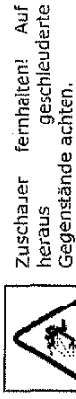

Zuschauer fernhalten! Auf heraus geschleuderte Gegenstände achten.



Warnung: Rotierendes Werkzeug.



Bei der Arbeit stets geeignete Schutzhandschuhe, Schutzbrille und Gehörschutz tragen.

Fachgerechte Montage

1. Überzeugen Sie sich, daß alle für die Montage notwendigen Teile vorrätig sind.
2. Montieren Sie als erstes die Achse und die Kotflügel an der hinteren Seite unter dem Gerät.

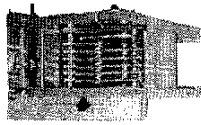

Die Kotflügel werden zwischen die Schraubengelenkhalter an der oberen Seite und Rahmen des Gerätes geschoben.



3. Befestigen Sie die Räder an der Achse. Sichern Sie diese mit den Klappsilbinten.

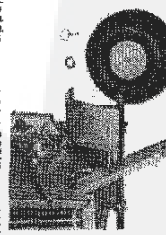

4. Montieren Sie die Standfüße und den hinteren Auswurflummal an der Schnellwerk zugewandten Seite unter dem Gerät. Achten Sie darauf, daß Sie auch die Querstrebe zwischen den Standfüßen anbringen.

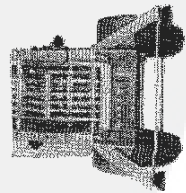

5. Montieren Sie den vorderen Auswurkanal. Die Schrauben hierfür finden Sie im Beipack.



6. Lösen Sie die Sicherheitsschraube auf der rechten Seite am Gerät. Ziehen Sie die Sicherheitsabdeckung heraus und befestigen an diesen Punkten den Seitentrichter.

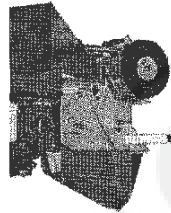

7. Stecken Sie den Vierkantschlüssel zum Spannen des Keilriemens auf die Aufnahme an der rechten Seite.

Sicherheitsvorrichtungen

1. Sicherheitsschrauben an der Keilriemenabdeckung.
2. Sicherheitsschraube am Seitentrichter.
3. Abdeckung für Seitentrichter, welche immer eingesetzt werden muß, wenn der Seitentrichter nicht an Gerät verwendet wird.
4. In den beiden Trichtern befinden sich jeweils ein Gummischutz, um ein Herauserschleudern vor Schnittgut zu verhindern.
5. Seitlich am großen Haupttrichter befindet sich ein Nachstoßhebel, um gefährliches Laub sowie sperriges Grün gut nachstoßen zu können.

Wir weisen ausdrücklich darauf hin, daß keine Änderungen an den Sicherheitsvorrichtungen der Maschine vorgenommen werden dürfen.

Einführung / Erste Schritte

Mit dem Herkules Schneidder 3500 Power haben Sie ein Gerät erworben, das Ihnen bei der kompostiergerechten Aufbereitung verschiedenster Materialien wertvolle Dienste leisten wird. Bei sachgemäßer Handhabung gemäß vorliegende Betriebsanleitung arbeitet die hochwertige Maschine viele Jahre zu Ihrer vollsten Zufriedenheit.

Garantie

Die Dauer der Garantie sowie die genauen Garantiebedingungen entnehmen Sie bitte dem beiliegenden Service-Checkheft.

Unfallverfütung

- Der Herkules -Schredder 3500 Power darf ausschließlich mit vorschriftsgemäß eingesezten Sicherheitsschrauben benutzt werden!
- Um mögliche Stromunfälle zu vermeiden, empfehlen wir, die Maschinen an einen Stecker anzuschließen, der durch eine Fehlerstromsicherung (FI) gesichert ist.
- Während der Arbeit mit der Maschine sind Arbeitshandschuhe, Schutzbrille und Gehörschutz zu tragen.
- Niemals in den Trichter greifen!
- Öffnen Sie die Maschine nur, wenn das Schnellwerk stillsteht, sowie Netzstecker bzw. Zündkerzenstecker abgezogen sind.

Sicherheitsvorrichtungen

1. Seitentrichter oder Abschußplatte einsetzen
2. Sicherheitsschrauben vollständig eindrehen

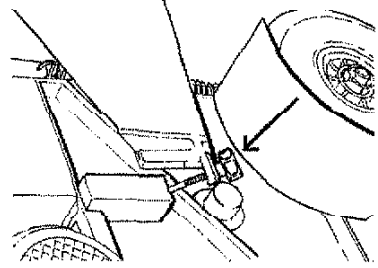

- Bei Feinarbeitungsarbeiten verfahren Sie immer den Zündkerzenstecker abziehen! (Näheres siehe Bedienungsanleitung des Motors)
- Kinder gehören nicht in die Nähe einer laufenden Maschine!

1. Keilriemenabdeckung schließen
2. Sicherheitsschraube vollständig eindrehen

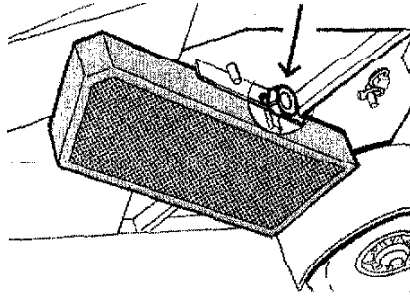

Lieferumfang

Zur kompletten Maschine erhalten Sie zusätzlich:

- 1 Vierkantschlüssel zur Bedienung der Keilriemenspannung
- 1 Bedienungsanleitung
- 1 Bedienungsanleitung des Motorenherstellers

Technische Daten 3500 Power

- Verbrennungsmotor 4-Takt, siehe Typenschild
- Elektromotor 380 V/16 A, P₁ = 3,7 kW
- Elektromotor 230 V/10 A, P₂ = 1,1 kW

Schlaghämmer:

einsetzgefhährt, vielfach verwendbar

Geräuschemissionswert:

- Elektro: 115 LWA [dB]
- Benzin: 114 LWA [dB]

Gewicht: ca. 90 kg

Technische Änderungen bleiben jederzeit ohne Vorankündigung und zwingenden Einfluß auf die Preise vorbehalten.

Inbetriebnahme

- a) Keilriemen aufsetzen.
 - b) Keilriemenabdeckung schließen.
 - c) Sicherheitsschraube an der Keilriemenabdeckung ganz eindrehen.
 - d) Seitenrichter oder Abschlußplatte aufsetzen und die dazugehörige Sicherheitsschraube ganz eindrehen.
 - e) Keilriemen spannen (Motor mit dem Vierkantschlüssel nach vorne zum Auswurf schieben).
 - f) Benzinmotoren: Öl einfüllen. Benzin (bleifrei) einfüllen und den Motor starten. (Bitte lesen Sie das beiliegende Honda-Handbuch!)
- Elektromotoren: Stecker einstecken, Maschine mit dem Schalter starten. Drehrichtung kontrollieren. (Von der Keilriemensseite her betrachtet, muß sich das Schneidwerk gegen den Uhrzeigersinn drehen.) Wenn das Schneidwerk in die entgegengesetzte Richtung dreht, ist ein ausgebildeter Elektriker beizuziehen, um den Stecker umzupolen.
- ACHTUNG: bei 220-Volt-Motoren Keilriemen erst bei laufendem Motor spannen!**

Arbeitshinweis

- a) Der optionale Horizontalgrill muss immer noch unten geklappt sein, wenn feuchtes Schnittgut verarbeitet wird.
- b) Durch den Haupttrichter verarbeitet man alle nasse, erdige, kürzere (bis ca. 40cm) Ware.
- c) Durch den Seitenrichter verarbeitet man alle längere, trockene Ware wie z. B. Äste, lange Krautstängel usw.

Öffnen der Maschine

(Zum Messerwechseln, Hammerwenden- und wechsein sowie zum Reinigen)

- a) Netzstecker bzw. Zündterzenstecker abziehen.
- b) Keilriemen entspannen (Motor mit Hilfe des Vierkantschlüssels nach hinten Richtung Trichterschieben).
- c) Sicherheitsschraube bei den Keilriemen abnehmen.
- d) Keilriemen abnehmen.
- e) Horizontalgrill nach unten klappen. (optional)
- f) Bolzen des Vertikalgrills seitlich herausziehen.
- g) Maschinengehäuse öffnen, indem Sie den Haupttrichter nach hinten schwenken. (Setzen Sie dabei einen Fuß als Gegengewicht auf die Querstange hinten an der Maschine).

Arbeiten

Horizontalgrill (optional) bei feuchtem Schnittgut nach unten klappen.

- 1. Bolzen herausziehen
- 2. Grill mit Vierkantschlüssel nach unten klappen.

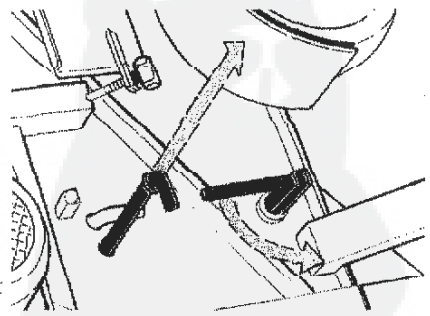

Schnittgut bis 20cm Länge

- 1. Schnittgut bis 20cm Länge wird über den Haupttrichter zugeführt. Bei Zuführung von längerem Schnittgut über den Haupttrichter besteht Unfallgefahr!
- 2. Zum Nachstoßen darf nur die am Trichter angebrachte Schiebehilfe benutzt werden. Es ist darauf zu achten, daß unter dem Auswurf genug Freiraum bleibt, um einen Rückstau zu vermeiden

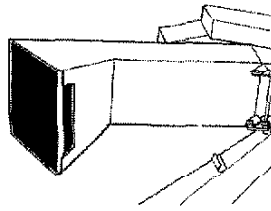

Schnittgut mit mehr als 20cm Länge

- 1. Äste und sämtliches Schnittgut mit mehr als 20cm Länge wird über den Seitenrichter zugeführt.
- 2. Dickere Äste werden einzeln und behutsam über den Seitenrichter eingeführt, damit die Motorrehzahl nicht zu weit absinkt. Das dickere Ende der Äste stets voran einführen. Es ist darauf zu achten, daß unter dem Auswurf genug Freiraum bleibt, um einen Rückstau zu vermeiden!

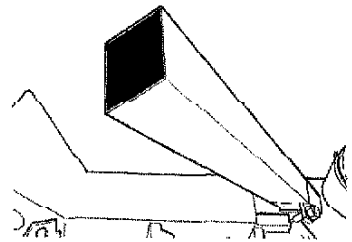

Öffnen der Maschine

Beschreibung der Bedienelemente

- 1. Bolzen Horizontalgrill
- 2. Bolzen Vertikalgrill
- 3. Keilriemen-Spannvorrichtung
- 4. Horizontalgrill-Klappvorrichtung

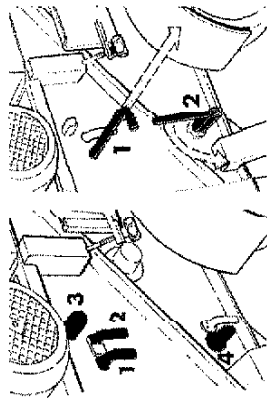

- Bolzen Horizontalgrill entfernen
- Horizontalgrill nach unten klappen

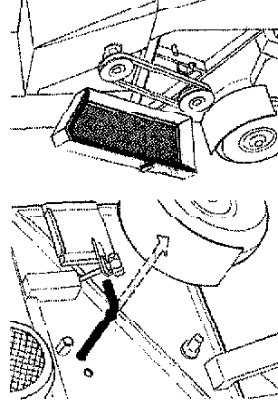

- Bolzen Vertikalgrill entfernen
- Sicherheitsschraube entfernen
- Keilriemenabdeckung öffnen

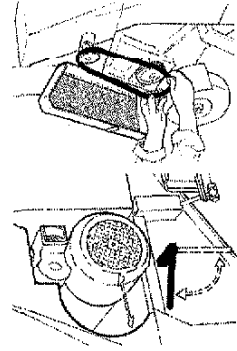

- Keilriemen entspannen
- Keilriemen entfernen

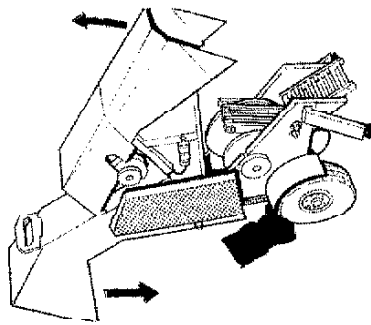

- Maschine öffnen

(Setzen Sie beim Schwenken des Haupttrichters einen Fuß als Gegengewicht auf die Querstange hinten an der Maschine)

Messerwechsel / Wenden & Austauschen der Schlaghämmer

1. Der Austausch der Messer und das Austauschen & Wenden der Schlaghämmer darf nur von ausgebildeten Fachpersonal durchgeführt werden. Fragen Sie Ihren Fachhändler.
2. Stumpfe Messer und Schlaghämmer können das Arbeitsverhalten der Maschine beeinträchtigen. Fragen Sie Ihren Fachhändler nach regelmäßigen Serviceintervallen, um die optimale Leistung der Maschine zu gewährleisten

SAFETY PRECAUTIONS

GENERAL

- Study the warning stickers on the machine. Replace any damaged or illegible warning stickers.
- Read the instructions carefully. Find out what the controls do and learn how to use the machine correctly.
- Never use the machine if there are people, especially children, or animals nearby. Never let a child or adult use the machine if they are not familiar with these instructions.
- Persons under the age of 16 are not allowed to use the machine.
- The user is responsible for any accidents that happen to other people or their property.

PREPARATIONS

- Wear safety gloves, safety goggles and hearing protection. Avoid wearing loose-fitting clothes.
- Keep a steady stance. Do not lean over the machine.
- Make sure the machine is on firm, level ground before starting. Do not stand the machine on gravel paths or the like. Objects that are thrown out may bounce and cause damage.
- Make sure that all nuts and bolts are securely tightened before use.
- Only use the machine in dry surroundings, never outdoors in the rain.
- Do not use the machine if it has a faulty safety device or if a guard is missing.

OPERATION

- Avoid starting accidentally. Make sure machine is switched off before plugging it in.
- Do not feed hard objects, such as stones, bottles, cans or pieces of metal into the machine. They can cause damage to the blades and motor.
- If the machine is blocked, stop the engine and unplug from the mains. Remove obstruction and check for damage.
- Fully understand the correct function of the machine before attempting to start.
- Rotating parts, particularly the chopping motor, will continue to rotate for a short time after stopping the engine.
- Be very careful when handling with fuel particular do not re-tiel near naked flames, any possible ignition source or when the engine is hot. Do not smoke when re-fuelling.
- Before re-fuelling stop the engine and allow to cool. It is always better to refuel the engine before work whilst the engine is cold.
- Do not re-fuel in enclosed areas and avoid fuel spillage by using correct containers and funnels. In particular, keep the machine

clean to avoid the build up of inflammable dirt.

- Operate only on solid, firm ground.
- Never leave the machine unattended with the engine running and always shut off the fuel tap when not in use. Disconnect the main supply plug on units with electric motors.
- With electric powered machines, always disconnect the main supply by removing the plug before working on the unit. With petrol engines, always disconnect the sparking plug lead when working on the machine.
- The belt drive and safety switches must be correctly attached, otherwise the safety switch will prevent the machine from starting.
- Do not jerk the power lead or stretch it tight. Otherwise connections or insulation may be damaged. (units with electric motors)
- Such damage is invisible but dangerous.
- Always keep the power lead clear of the machine. (units with electric motors)
- Remove the plug from the socket and check the lead regularly for signs of damage or ageing. Replace the lead if necessary. (units with electric motors)
- Do not use the machine if the power lead is damaged. (Units with electric motors)
- If the fuse blows or the overload cut-out trips this is a sign that the machine is overloaded, or that too many items are connected to the same supply. Investigate the cause and correct it. Do not fit a larger fuse. (Units with electric motors)
- Keep your limbs and clothes away from the feed funnel and outlet.
- Do not stand near the outlet when the machine is running.

Warning Stickers

On your HERKULES shredder 3500 Power safety precautions are replaced by graphic symbols. Study these symbols carefully. Replace any damaged or illegible warning stickers.



Read these instructions for use carefully. Find out what the controls do and learn how to use the machine correctly.



Units with electric motors:
Remove the plug from the wall socket before carrying out any kind of maintenance.

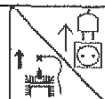

Units with petrol engines:
Always disconnect the sparking plug lead before carrying out any kind of maintenance.



The blades will continue to rotate after the machine has been switched off.



While the machine is in use neither hands nor feet are supposed to get under the covers or the throw-off.



Never use the machine if there are people nearby to prevent accidents through thrown objects.

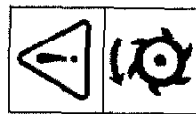

Warning:
Rotating tools.



Always wear safety gloves, safety goggles and hearing protection.

Assembly

1. Be sure that all necessary parts for the assembly are present.
2. At first install the axis and the fenders on the rear side under the machine.

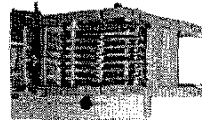

3. The fenders are shifted between the arrester for the screws on the upper side and the frame of the device.



4. Attach the wheels to the axis. Secure this with the split-pins.

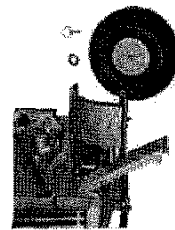

5. Install the feet and the rear tunnel at the cutting-unit side of the machine. Do not forget to install the cross-beam between the feet.

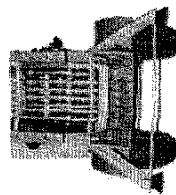

6. Attach the front throw-off-channel. The needed screws are in the enclosed package.

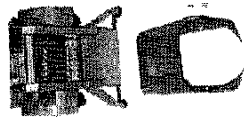

7. Unfasten the Safety-Screw at the right side of the machine. Remove the safety covering and attach the side hopper at this point.

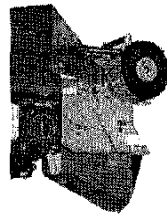

8. Put the square spanner for tensing the v-belt in the holding fixture at the right side.

Safety devices

1. Safety-Screw at the V-belt guard
2. Safety-Screw at the side-hopper
3. Flap cap for the side hopper which has to be attached when side-hopper is not in use.
4. Rubber-guards in both hoppers
5. Lateral at the main hopper is a push rod to support the filling with organic material.

We expressly point out that no changes to the safety devices of the machine are allowed.

Introduction

With the HERKULES 3500 POWER you acquired a machine that will render services to you during the preparation of most different organic materials, such as plant waste, twigs, brush, small branches, etc.
During proper handling in accordance with this owner manual the machine will work for many years to your fullest contentment.

Warranty

The warranty terms are subject to the valid legal determination. Please contact your local importer for closer information.
The purchase is protected by each country's national laws. The rights to which the purchaser is entitled with the support of these laws are not restricted by this guarantee.

Accident prevention

- The Hercules Shredder 3500 Power may be used exclusively with safety screws inserted according to regulations!
- To avoid possible accidents through electric current we recommend a fuse with earth leakage circuit breaker.
- Always wear safety gloves, safety goggles and hearing protection.
- Do never grip into the hopper!
- Only open the machine, if the cutting unit stands and power plug or spark-plug cover are ground-off.

Safety devices

1. Attach Side-hopper or flap-cap
2. Fasten safety-screw

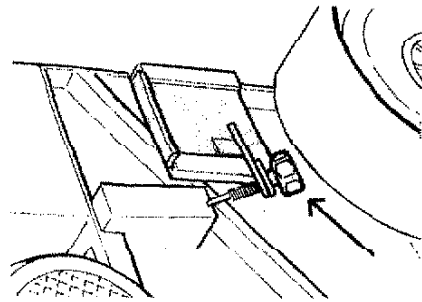
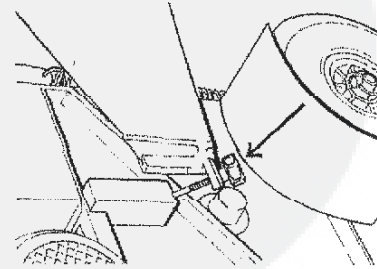

1. Close v-belt-guard
2. Fasten safety-screw

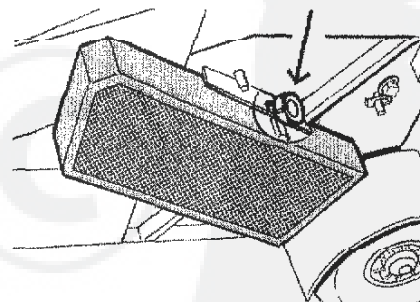

- Remove the plug from the wall socket before carrying out any kind of maintenance.
- Units with petrol engine: Always disconnect the sparking plug lead before carrying out any kind of maintenance.
- Children do not approach into proximity of a working machine!

Delivery volume

Besides the complete machine you receive:

- square spanner for tensing the v-belt
- Owner Manual
- Owner Manual Engine

Technical data 3500 Power

- Petrol engine 4-cycle, see data plate
- Electric motor 380 V/16 A, P₁=3,7 kW
- Electric motor 230 V/10 A, P₁=1,1 kW

Shredding hammers:
Surface hardened, four times usably

Noise level: 115 LWA [dB]
Electric: 114 LWA [dB]

Weight: approx. 90 kg

Technical changes reserved.

Initiation

- a) Attach v-belt
 - b) Close v-belt cover
 - c) Fasten safety-screw at the v-belt cover
 - d) Install side-hopper or flap cap and fasten safety-screw
 - e) Tense v-belt (with square spanner, push engine to the front in direction of the throw-off).
 - f) Petrol engines: Please read the manual of the engine.
- Electric motor: Plug in the plug, start the machine by pressing the switch. Control the rotation direction. (Looking from the side of the v-belt the cutting-unit has to turn clockwise. If the cutting units rotates wrong, a skilled electrician has to reverse the polarity.)
- Attention: In case of 230V motor tense the v-belt after the engine is running.**

Work reference

- a) Damp material should be shredded with the optional cutting screen turned down to avoid a blockage.
- b) The usage of the man hopper (shredding hammers): Only for short branches up to 20 cm and light materials.
- c) Side Hopper: For branches over 20 cm length (always the thick end of the branch ahead)

Opening the machine

(For replacing knife, turning the shredding hammers and for cleaning)

- a) Remove the plug from the wall / disconnect the sparking plug lead
- b) Release v-belt. (push engine with the square spanner to the main-hopper).
- c) Release safety-screw at the v-belt cover and open cover completely.
- d) Remove v-belt.
- e) Turn down cutting screen (optional).
- f) Remove bolt of the level screen.
- g) Open machine case.

Work

Damp material should be shredded with the optional cutting screen turned down to avoid a blockage.

1. Pull out bolt
2. Turn down screen with the square spanner

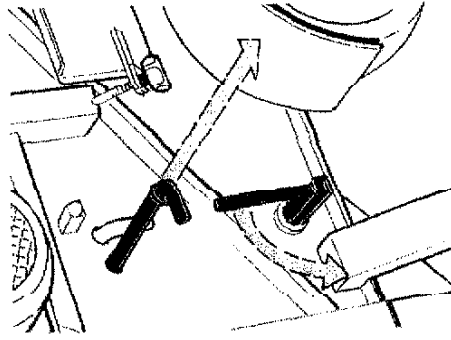

Short branches up to 20 cm

1. Short branches up to 20cm can be supplied in the main hopper. **If you feed branches longer than 20cm in the main hopper serious accidents can result.**
2. To support the feed only the usage of the push rod is allowed
3. It is to be ensured that enough open space remains below the throw-off to avoid a backflow.

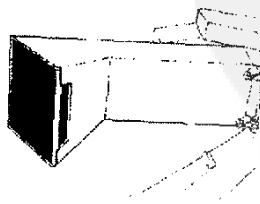

Branches over 20 cm length

1. Branches and all other material over 20cm length have to be supplied in the side-hopper.
2. Thicker branches are feeded individually and cautiously over the side-hopper so that the engine speed does not drop too far. Always the thicker end of the branches ahead
3. It is to be ensured that enough open space remains below the throw-off to avoid a backflow.

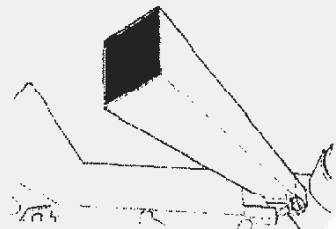

Opening the machine

1. Bolt cutting screen
2. Bolt level screen
3. Tension for v-belt
4. Turning-device for cutting screen

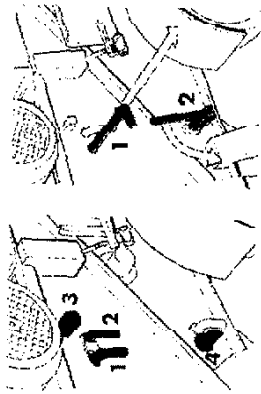

- 1. Remove bolt cutting screen
- 2. Turn down cutting-screen
- Remove bolt level screen

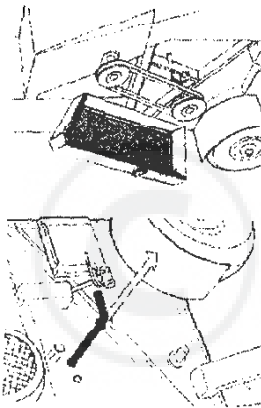

- Remove safety-screw
- Open /-belt cover

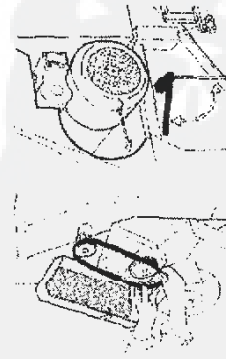

- Release V-belt
- Remove v belt

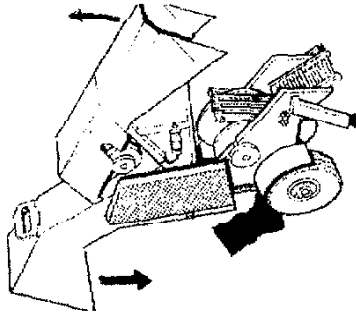

- Open machine

Replacement of knives/ Turning and Replacing the shredding hammers

3. The replacement of the knives and the exchange & turning of the shredding hammers may only be carried out by skilled specialists. Ask your authorized dealer.
4. Blunt knives and hammers can damage work behavior of the machine. Ask your authorized dealer for regular service ranges in order to guarantee the optimal service of the machine

EC-Certificate of Conformity

confirming to EEC Directives 89/392/EWG

The signatory,
Fa. Adolf Teisnig Forst- & Gartentechnik
Dörnbergstr. 27-29
D-34233 Fuldaatal

declares on its own responsibility that below listed machine

HERKULES Shredder 3500 Power

which this declaration refers to, complies with the following regulations and standards

EC Machine directive 89/392/EWG
EC Electromagnetic Compatibility 89/336/EWG
EC Low voltage directive 73/23/EWG

Sound Power Level (2000/14/EC)

3500 Power Petrol Engine	114 LWA [dB]
3500 Power Electric Engine	115 LWA [dB]

Fuldaatal, 4.02.1999

A. Teisnig
Adolf Teisnig

EG-Konformitätserklärung

entsprechend der EG-Richtlinie 89/392/EWG

Der unterzeichnete,
Fa. Adolf Teisnig Forst- & Gartentechnik
Dörnbergstr. 27-29
D-34233 Fuldaatal

erklärt in alleiniger Verantwortung, dass das Produkt

HERKULES Schredder 3500 Power

für das diese Erklärung gilt, den nachfolgenden Standards bzw. sonstigen Normen entspricht.

EG- Richtlinie 89/392/EWG
EG-fichtlinie Elektromagnetische Verträglichkeit 89/336/EWG
EG-Niederspannungsrichtlinie 73/23/EWG

Schall-Leistungswert nach 2000/14/EG

3500 Power Benzin	114 LWA [dB]
3500 Power Elektro	115 LWA [dB]

Fuldaatal, 4.02.1999

A. Teisnig
Adolf Teisnig