

MOTAZAPPA ELETTRICA
ELECTRIC MOTORHOE
ELEKTRISCHE MOTORHACKE
MOTOBINEUSE ELECTRIQUE
MOTAZADA ELECTRICA

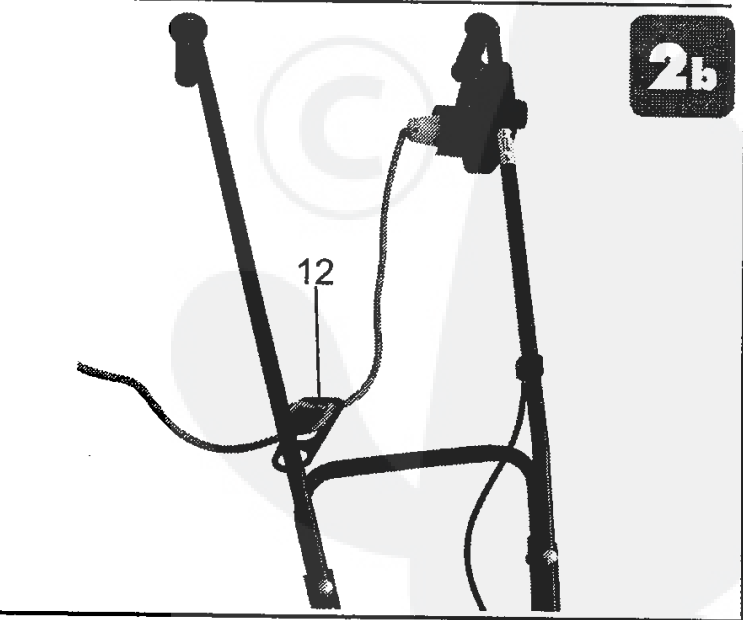

©
Istruzioni d'uso
Operating instructions
Bedienungsanweisung
Mode d'emploi
Instrucciones de uso

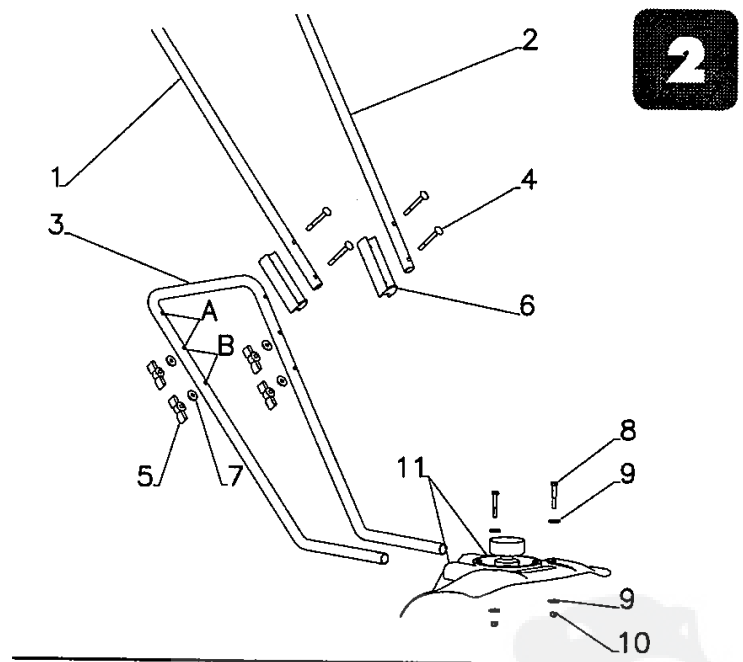
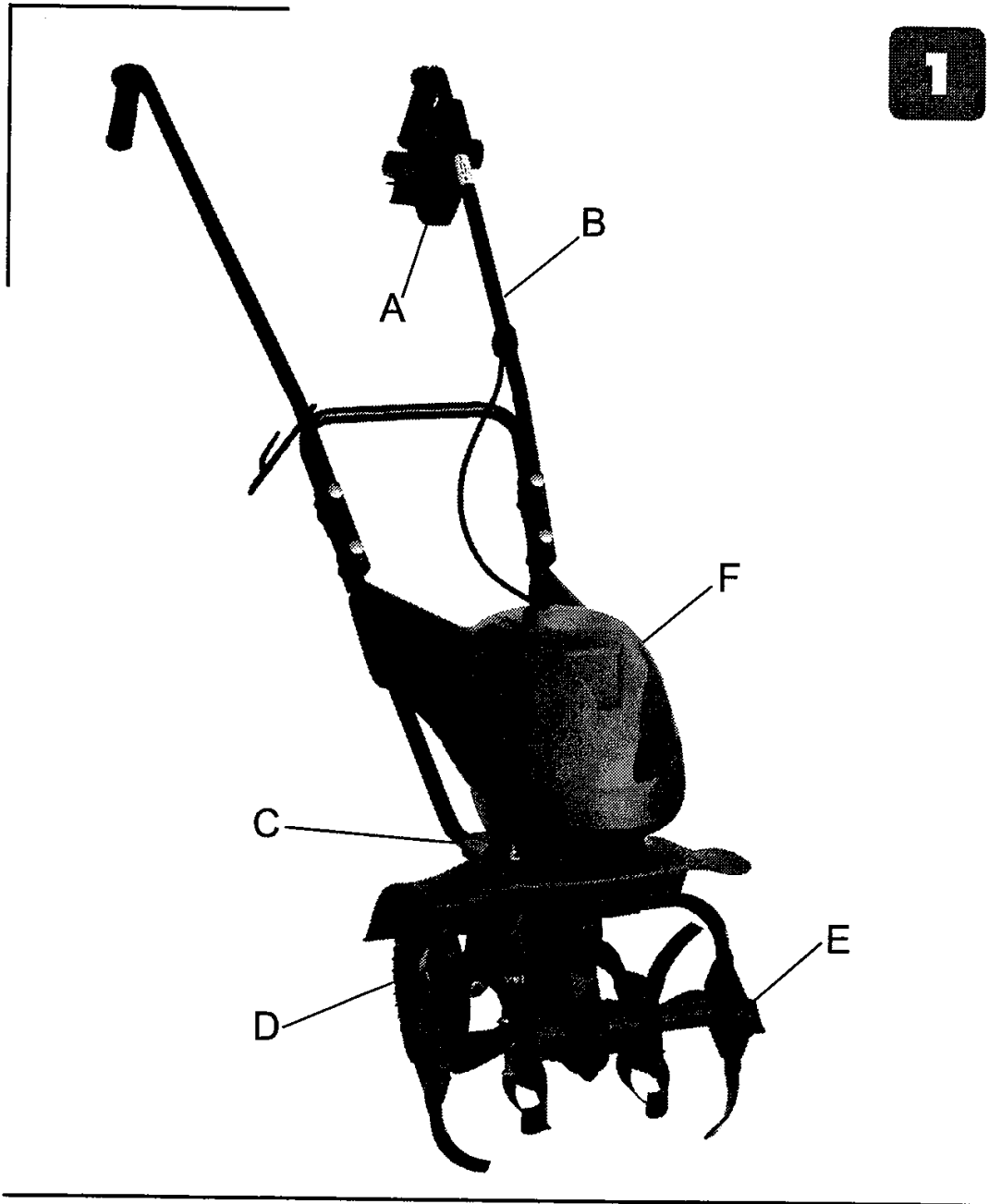

3

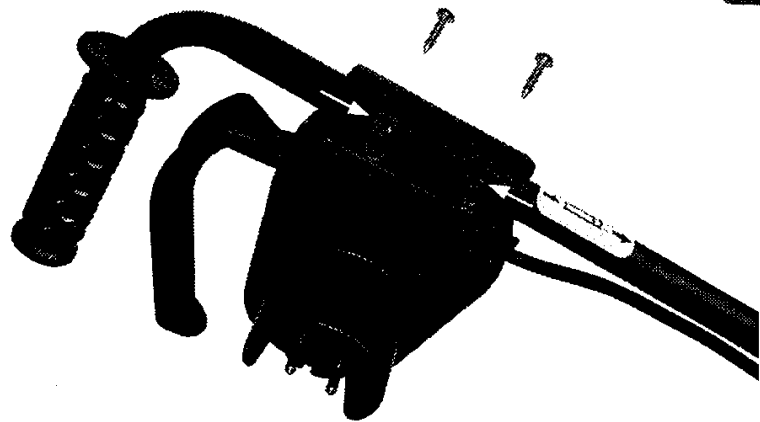

4

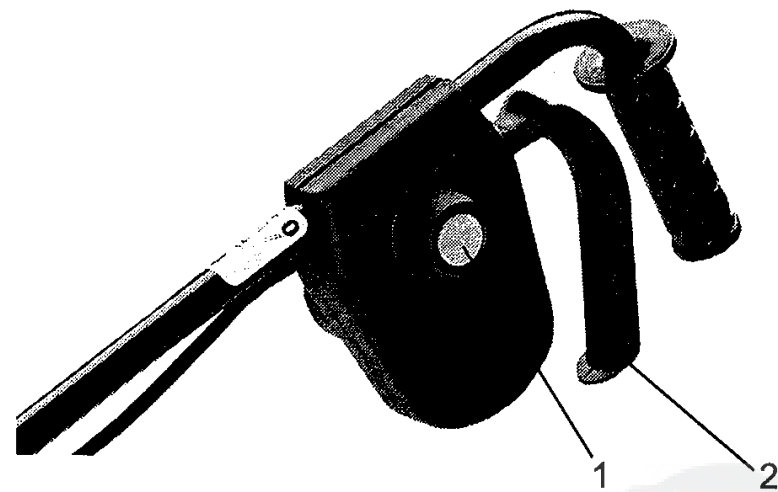

5

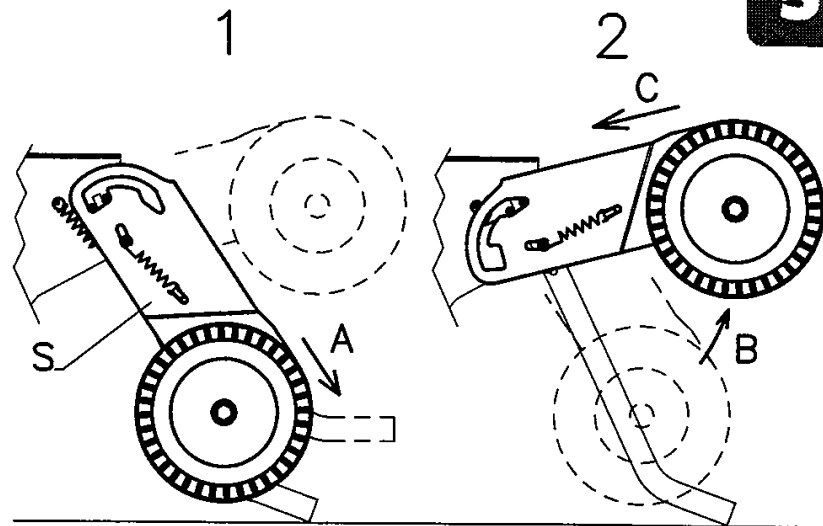

6

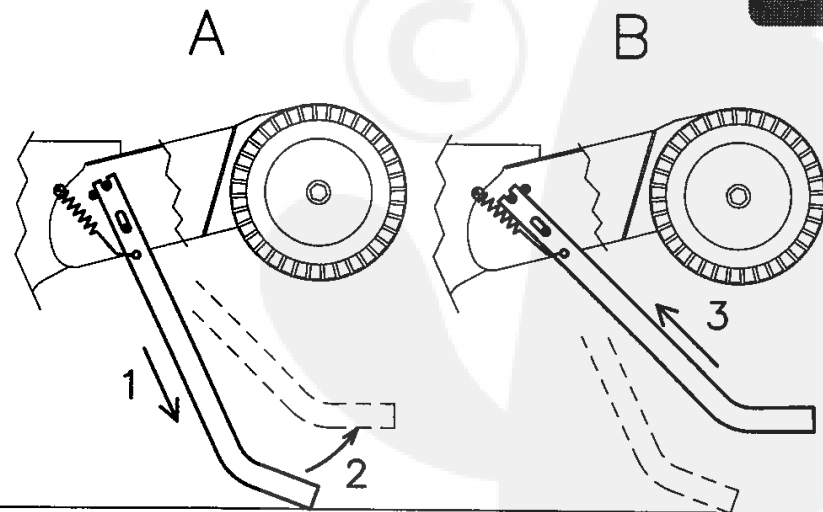

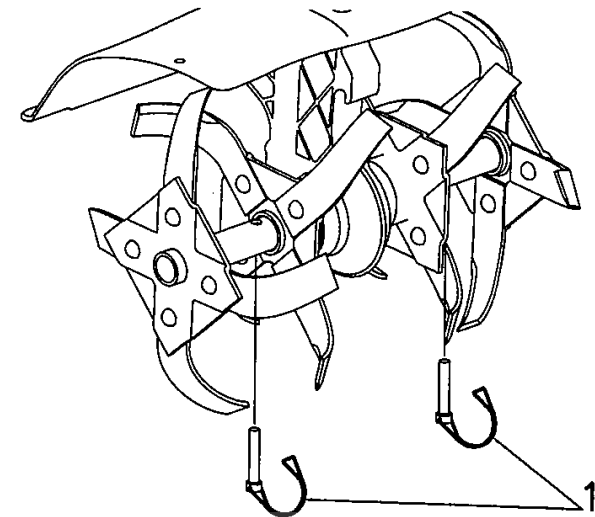
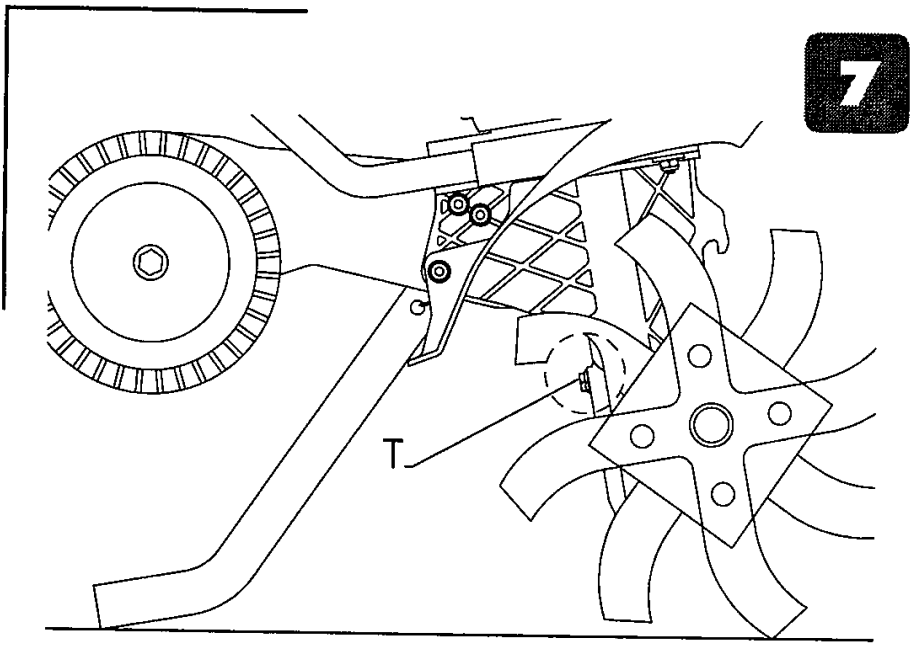

Marcia avanti
 Forward drive
 Fahrantrieb vorwärts
 Marche avant
 Marcha adelante

1
 Costruttore
 Manufacturer
 Baufirma
 Constructeur
 Constructor

2
 Modello
 Type
 Modell
 Modèle
 Modelo

3
 Anno di costruzione
 Year of construction
 Baujahr
 Année de construction
 Año de construcción

1	COSTRUTTORE
2	MODELLO: _____
3	ANNO PROD: _____
4	NR: _____
5	MASSA ca: _____
6	kW: _____
	CE

4
 Numero di serie articolo – Progressivo
 Serial number - Progressive
 Seriennummer Progressiv
 Numéro de série article - Progressif
 Número de serie artículo – Progressivo

5
 Massa
 Mass
 Gewicht
 Masse
 Masa

6
 Potenza in Kw
 Power in kW
 Leistung in Kw
 Puissance en Kw.
 Potencia en Kw

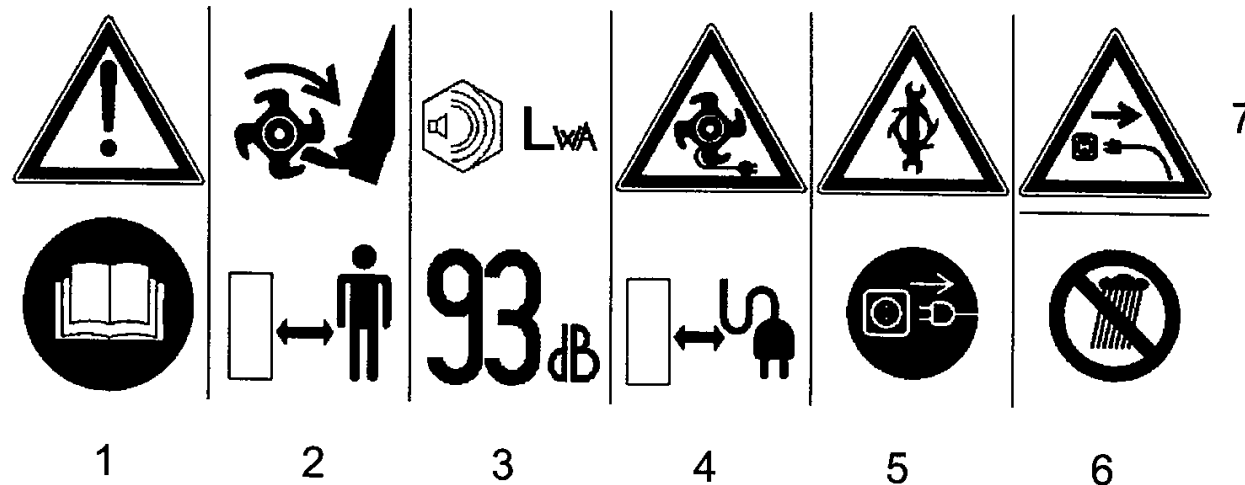

1 Leggere attentamente il libretto uso e istruzione prima di usare la macchina - Read the instructions manual before operating on the machine - Lesen Sie die Gebrauchsanweisung vor der Inbetriebnahme - Lire le mode d'emploi avant l'usage - Leer atentamente el manual de instrucciones antes de utilizar la máquina.

2 Attenzione pericolo rotazione fresa, mantenere una distanza di sicurezza dalla macchina in funzione (escluso operatore) - Danger: tiller rotation, keep at a safety distance - Achtung: fräsenrotation, Sicherheitsabstand einhalten - Attention: danger rotation fraise, se tenir à une distance de sécurité - Atención peligro: fresas en movimiento. Mantener una distancia de seguridad cuando la máquina esté en función (excluso el operador).

3 Livello di potenza acustica garantita - Guaranteed sound power level - Garantierte Schalleistung - Puissance acoustique garantie - Potência acústica garantida.

4 Attenzione tenere distante il cavo alimentazione della macchina, pericolo di tranciatura - Warning: keep the power cable well away from the machine. It could be cut - Achtung: Das Gerätekabel entfernt halten, Durchschnittgefahr - Attention: disposer le câble d'alimentation loin de la machine, danger de sectionnement - Atención: tener el cable de distribución de corriente lejos de la máquina, peligro de corte.

5 Rimuovere la spina dalla presa di corrente prima di effettuare le riparazioni - Remove the plug from the power socket before repairing the machine - Vor der Ausführung von Reparaturen den Stecker aus der Steckdose ziehen - Débrancher la fiche de la prise de courant avant d'effectuer les réparations - Quitar el enchufe de la toma de corriente antes de proceder a cualquier arreglo.

6 Teme l'umidità - Keep well away from damp places - Vor Feuchtigkeit schützen - Craint l'humidité - Almacenar en lugares secos, teme la humedad.

7 Rimuovere la spina dalla presa di corrente se si notano danneggiamenti al cavo d'alimentazione - Remove the plug from the power socket if the power cable appears to be damaged - Den Stecker aus der Steckdose ziehen, wenn das Gerätekabel Schäden aufweist - Débrancher la fiche de la prise de courant si le câble d'alimentation est endommagé - Quitar el enchufe de la toma de corriente en caso de deterioro del cable de distribución de corriente.

Indice**Introduzione****Dati per l'identificazione****Condizioni di utilizzazioni****Norme di sicurezza****Montaggio****Regolazioni****Manutenzione****Caratteristiche tecniche****Rumore aereo e vibrazioni****Accessori**

Pericolo grave per l'incolumità dell'operatore e delle persone esposte.

INTRODUZIONE

Gentile cliente,

vogliamo anzitutto ringraziarla per la preferenza accordata ai nostri prodotti e ci auguriamo che l'uso di questa macchina le riservi grandi soddisfazioni e risponda appieno alle sue aspettative.

Questo manuale è stato redatto per consentirle di conoscere bene la sua macchina e di usarla in condizioni di sicurezza ed efficienza. Non dimentichi che esso è parte integrante della macchina stessa, lo tenga a portata di mano per consultarlo in ogni momento e lo consegni assieme alla macchina il giorno in cui dovesse cederla o prestarla ad altri.

Questa sua nuova macchina è stata progettata e costruita secondo le normative vigenti, risulta sicura ed affidabile se usata nel pieno rispetto delle indicazioni contenute in questo manuale. Qualsiasi altro impiego o l'inosservanza delle norme di sicurezza d'uso, di manutenzione e riparazione indicate è considerato come "uso improprio" e comporta il decadimento della garanzia e il declino di ogni responsabilità del costruttore, riversando sull'utilizzatore gli oneri derivanti da danni o lesioni proprie o a terzi.

Nel caso dovesse riscontrare qualche leggera differenza fra quanto qui descritto e la macchina in suo possesso, tenga presente che, dato il continuo miglioramento del prodotto, le informazioni contenute in questo manuale sono soggette a modifiche senza preavviso o obbligo di aggiornamento; fermo restando le caratteristiche essenziali ai fini della sicurezza e del funzionamento. In caso di dubbio contatti il suo rivenditore.

DATI PER L'IDENTIFICAZIONE (Fig. 1)

L'etichetta (C) con i dati della macchina e il numero di matricola è incollata sulla parte posteriore destra del telaio. Nota: Nelle eventuali richieste di assistenza tecnica e nelle ordinazioni delle parti di ricambio, citare sempre il numero di matricola della motozappa interessata.

CONDIZIONI DI UTILIZZAZIONE – LIMITI D'USO

La motozappa è progettata e costruita per eseguire operazioni di zappatura del terreno secondo il più moderno concetto di lavorazione biologica. Non è consigliabile lavorare il terreno a grandi profondità per non danneggiare l'attività dei microrganismi. Questa motozappa è adatta alle piccole superfici, fresa e sarchia eliminando le erbe infestanti. La forma delle frese è studiata per lavorare al meglio il terreno. Ogni utilizzo diverso da quello sopra descritto è illegale; comporta oltre al decadimento della garanzia, anche un grave pericolo per l'operatore e per le persone esposte. La motozappa deve lavorare esclusivamente con attrezzi e ricambi originali.

NORME DI SICUREZZA

Sulla macchina ed all'interno di questo libretto, sono presenti scritte ed indicazioni accompagnate da questo segnale, che stanno ad indicare la presenza di un potenziale pericolo. E' opportuno utilizzare una particolare prudenza per la propria sicurezza e di quanti si possono trovare nel raggio di azione della macchina.

ATTENZIONE: prima del montaggio e la messa in funzione leggere attentamente il libretto istruzioni. Le persone che non conoscono le norme di utilizzazione non possono usare la macchina.

- ⚠ 1. Impedire l'uso ai minori di 16 anni.
- ⚠ 2. Controllare che i bambini e gli estranei stiano lontani. Siete responsabili dei danni causati a terzi.
- 3. Utilizzare la motozappa solo in condizioni di buona visibilità ed illuminazione (naturale od artificiale). La visibilità è fondamentale per garantire una situazione di sicurezza.
- ⚠ 4. Prima dell'uso controllare lo stato del cavo di alimentazione. Se dovesse essere danneggiato non usare la motozappa, ma verificare il danno e porvi rimedio senza inserire la spina nella presa di corrente.
- 5. La sezione del cavo di alimentazione deve essere uguale o superiore a quella della classe 05 RN. I valori della corrente elettrica della rete a cui ci si intende collegare, devono corrispondere ai dati riportati nell'etichetta sulla macchina. Per ragioni di sicurezza sulla rete elettrica deve essere installato un interruttore 10A ed un interruttore differenziale di 10/30 mA nominali.
- ⚠ 6. Le operazioni di montaggio e smontaggio delle frese, la loro pulizia, nonché tutti gli interventi di manutenzione devono avvenire solo con il motore spento e spina disinserita dalla presa di corrente.
- ⚠ 7. Avviare la motozappa rimanendo dietro le stegole di guida. La posizione dell'operatore deve essere la stessa anche durante la zappatura. Non lavorate arretrando; pericolo di cadute. Camminare, non correre mai per evitare di mettersi in condizioni di equilibrio instabile.
- 8. Non manomettere i ripari ed i sistemi di sicurezza. Lasciando la leva (Fig.4, part. 2) il motore e la fresa devono fermarsi.
- ⚠ 9. Le frese in movimento sono un pericolo per i piedi. Durante il lavoro usare calzature resistenti e pantaloni lunghi. Non utilizzare la macchina quando si è a piedi scalzi o si indossano sandali.
- 10. Prima della lavorazione di un terreno rimuovere i corpi estranei che si trovano sullo stesso (es. sassi, legni, radici ecc.). Fare comunque attenzione ad eventuali altri oggetti che si possono trovare durante la fresatura. Non usare la macchina su terreni pietrosi.
- 11. In caso di urto contro un ostacolo che blocchi la macchina, farla controllare da personale specializzato.
- 12. Prima di sollevare le frese dal terreno e prima di ogni spostamento, occorre spegnere la motozappa ed attendere l'arresto dell'attrezzo. Non lasciate la motozappa incustodita sul luogo di lavoro.
- ⚠ 13. Non riporre la motozappa dopo l'utilizzo con la spina inserita nella presa di corrente.
- ⚠ 14. Non usare la macchina in condizioni climatiche di pioggia o di elevata umidità. Non spruzzare acqua sulla motozappa e tenerla al riparo dall'umidità. Non utilizzare la motozappa vicino a stagni, piscine ed all'acqua in generale.
- 15. Sono proibite modifiche o arbitrarie ricostruzioni della macchina.
- 16. Facciamo presente che non ci assumiamo nessuna responsabilità per danni dovuti a: A) riparazioni effettuate da personale non specializzato o da centri di assistenza non autorizzati, oppure B) impiego di RICAMBI NON ORIGINALI. Per gli accessori si applicano le stesse condizioni.

MONTAGGIO

La motozappa viene consegnata a destinazione, salvo accordi diversi, smontata in un adeguato imballo. Per completare il montaggio della motozappa osservare la seguente procedura.

2

MONTAGGIO MANUBRI (Fig. 2 e 2/b) Infilare il tubo del manubrio inferiore (3) nei due fori del telaio (11) fissandolo con due viti (8), quattro rondelle (9) e due dadi (10). Unire al tubo (3) i due manubri (1-2), separati dai particolari (6), fissati dalle viti (4), le rondelle (7) e le manopole (5)

presenti nella busta accessori all'interno della scatola imballo.

Fig. 2/b) Inserire l'aggancio ferma filo (12) nel tubo stegola destro e successivamente fare passare il cavo di alimentazione come in figura.

MONTAGGIO INTERRUOTTORE (Fig. 3) Fissare l'interruttore inserendo i due perni in plastica nei fori della stegola come in figura. Richiudere l'interruttore e fissarlo con le due viti autofilettanti in dotazione nella busta accessori.

REGOLAZIONI

REGOLAZIONE MANUBRI (Fig. 2) Si può adattare l'altezza del manubrio superiore in base alle proprie esigenze. Questo è possibile avvitando nei punti A o B i tubi (1 e 2). Per trasportare la motozappa su un automezzo, si possono smontare i 2 tubi del manubrio allentando le manopole (5). N.B. Posizionare la motozappa ove non possa costituire pericolo per nessuno e fissarla saldamente onde evitare il ribaltamento della stessa con possibili danneggiamenti.

REGOLAZIONE RUOTE DI TRASFERIMENTO (Fig. 5) E' possibile regolare l'altezza delle ruote nelle posizione 1 (idonea per il trasferimento) e nella posizione 2 (idonea per il lavoro). Per spostare le ruote dalla posizione 1 alla 2 fare scorrere il supporto ruote (S) nella direzione indicata dalle frecce A, B e C. Per fare tornare la ruota in posizione 1 procedere nel modo inverso.

REGOLAZIONE PROFONDITA' DI LAVORO (Fig. 6) Agendo sullo sperone si può regolare la profondità di lavoro in 2 posizioni : A e B. Per spostare lo sperone dalla posizione A alla B farlo scorrere nella direzione indicata dalle frecce 1, 2 e 3. Per fare tornare lo sperone in A procedere nel modo inverso. La posizione A corrisponde alla maggiore profondità di lavoro. La posizione B corrisponde alla minore profondità di lavoro. Per lavori di sarchiatura ed eliminazione di erbe infestanti, combinare la posizione 1 (Fig. 5) delle ruote con la posizione A o B dello sperone (Fig. 6).

CONTROLLI PRIMA DELL'USO (Fig. 5 e 6) Verificare il livello olio della trasmissione: mettere la macchina in piano appoggiata allo sperone in posizione B e le ruote in posizione 2. Svitare il tappo (part. T fig.7) e controllare che l'olio sia al livello inferiore del foro. Il tappo di riempimento e svuotamento corrisponde al livello dell'olio.

AVVIAMENTO DELLA MOTOZAPPA

Inserire la spina nella presa di corrente (230 Volt).

Fare passare il cavo nell'aggancio ferma filo (part.12 fig. 2/b)

Premere il pulsante (1) e tirare la leva (2) della fig. 4.

Una volta avviato il motore rilasciare il pulsante (1) mantenendo premuta la leva (2). N.B. Il motore elettrico non ha, alla partenza, la stessa coppia di un motore a scoppio; quando si avvia la motozappa è perciò necessario tenere la fresa alzata dal terreno facendo leva sullo sperone (Fig. 6).

Raggiunta la velocità massima di rotazione degli utensili è possibile iniziare il lavoro riportando la fresa a contatto con il terreno.

Per lo spegnimento della macchina e il disinnesto delle frese, rilasciare la leva (fig. 4 part.2)

SOSTITUZIONE OLIO (Fig. 7)

In linea di massima si dovrebbe sostituire l'olio della trasmissione ogni 60 ore di lavoro.

Procedere come segue: allentare il tappo a vite (part. T), collocare la macchina in posizione inclinata e fare defluire l'olio. Introdurre l'olio nuovo tipo SAE 80 per trasmissioni nella quantità di circa 0,11 litri. Per verificare il livello olio leggere il capitolo controlli prima dell'uso.

MANUTENZIONE – PULIZIA (Fig. 8)

ATTENZIONE: prima di eseguire operazioni di pulizia o rimozione di corpi estranei bisogna sempre staccare ogni collegamento alla rete elettrica. Montando le frese, la parte tagliente dei coltelli deve essere orientata nel senso di rotazione delle frese. Le 2 spine di fissaggio devono essere orientate come indicato nella figura. Per rimuovere un corpo estraneo (sasso od altro) incastrato accidentalmente nelle frese, occorre sfilare la spina (part. 1) e usare sempre i guanti di protezione. Pulire le frese, dopo ogni uso, dalla terra o dalla sporcizia usando un panno asciutto o una spazzola; non usare mai in ogni caso acqua. Controllare lo stato delle frese e nel caso siano usurate o piegate, è necessario sostituirle. Controllare che tutti i dadi e le viti siano serrati per garantire il funzionamento della macchina in condizioni di sicurezza.

DESCRIZIONE COMANDI (Fig. 1)

A- comando accensione. B- manubrio. C- etichetta CE. D- ruote trasporto. E- frese. F- guscio protezione motore.

CARATTERISTICHE TECNICHE

Trasmissione: vite senza fine ruota elicoidale (in bagno d'olio) per la trasmissione del moto all'albero porta frese. Tensione motore: 230 V, 50 Hz, Potenza: 900 W.

Fresa : a zappette per larghezza di lavoro mm.340, diametro frese mm.250, velocità massima di rotazione 140 giri/minuto.

Peso della motozappa elettrica senza imballo: 15 Kg.

Dispositivo di sicurezza: tutte le motozappe sono dotate di un dispositivo antinfortunistico, Detto dispositivo causa il disinnesto automatico della trasmissione quando si rilascia la relativa leva di comando.

RUMORE AEREO E VIBRAZIONI

Valore di pressione acustica al posto di lavoro : $L_{pa} = 73$ dB (A)

Valore di potenza acustica : $L_{wa} = 85$ dB (A)

Valore di potenza acustica garantito : $L_{wa} = 86$ dB (A)

Vibrazioni alla stegola destra : $a_{hw,x} = 0,83$ m/s² ; $a_{hw,y} = 2,47$ m/s² ; $a_{hw,z} = 0,60$ m/s²

Valore medio rilevato : $a_w = 2,68$ m/s²

ACCESSORI A RICHIESTA

Arieggiatore prato a molle: ideale per eliminare feltro e muschio da prati e giardini. L'arieggiatore prato a molle va fissato all'albero porta fresa con una spina elastica dopo aver smontato la fresa standard.

Zavorra: da applicare sulla macchina per zappare più in profondità.

Rincalzatore ad ali fisse : si usa per fare piccoli solchi nel terreno prima della semina.

E' severamente vietato utilizzare accessori che non siano quelli sopraccitati; attenzione al senso di rotazione degli utensili.

List of contents**Introduction****Conditions of use****Identification data****Safety norms****Assembly****Adjustments****Maintenance****Technical Details****Noise and vibration level****Accessories**

Serious risk for operator and bystander safety.

INTRODUCTION

Dear Customer,

Firstly, we wish to thank you for having chosen our products and hope that the use of this machine will be extremely satisfying for you and fully meet your expectations. This manual has been drawn up to allow you to get to know your machine well and use it in safe and efficient conditions; please do not forget that it is an integral part of the machine and keep it to hand to be consulted at all times and consign it with the machine if you should sell or lend it to others.

Your new machine has been designed and manufactured to current standards and is safe and reliable if used in full respect of the instructions contained in this manual (forecast use); any other use or failure to comply with the instructions for safe use, maintenance and repair shall be considered as "improper use", cause the warranty to become null and void and relieve the Manufacturer from all responsibilities, with the user becoming responsible for charges for damages or personal or third party injury.

If any slight differences are found between the description herein and the machine you own, please bear in mind that due to continual product improvements, the information contained in this manual is subject to modification without prior notice or obligatory updating, although the essential features for the purposes of safety and operation remain unchanged. In the event of doubt, please contact your dealer.

IDENTIFICATION DATA (fig. 1) : the label (C) with the unit data and the serial number is slied to the back of the frame (right). **ATTENTION** : the serial number of the machine is necessary to get technical support or to order spare parts.

USE : the tiller is designed and manufactured in order to perform ground tilling operations according to the most modern concept of biological cultivation. We do not recommend to hoe too deeply the soil to avoid damaging the activity of micro-organisms. The tiller is suitable for small surfaces, to hoe, to spud and to eliminate weeds. The tines have been designed to improve the soil cultivation. Any use, different from the above mentioned ones is illegal and implies the warranty lost and also a serious danger for the operator and the people in the neighbourhood. Use only original tools, accessories and spare parts.

SAFETY PRECAUTIONS & ACCIDENT PREVENTION MEASURES

Both on the machine body and in the present instructions booklet can be found indications and notices linked to the a.m. symbol: in such cases please be careful because you can face potential danger so it is recommended to use a special caution both for operator's own sake and bystanders'.

WARNING! Before assembly and putting the machine into operation, please read carefully the operating instructions. Persons not familiar with such instructions are not authorized to use the machine.

- ⚠ 1. Persons under 16 should not be allowed to use the machine.
- ⚠ 2. When operating the machine , the user should ensure that there is no-one within the immediate closeness, particularly children. Always remember that you are responsible for the safe operation of your machine towards a third person.
- ⚠ 3. Work only in daylight or in good artificial light. Visibility is essential to guarantee safety conditions.
- ⚠ 4. Before start to operate the unit, check carefully the feeding cable. In case the feeding cable shows to be damaged do not use the tiller: verify first the damage , make up for it : do not put the plug into the socket.
- ⚠ 5. The section of the mains cable must be the same or higher if compared to class 05 RN. The value of the mains supply current to which the machine is to be connected must correspond to the data shown on the machine label. For safety reasons, a 10A circuit breaker and a nominal 10/30 mA automatic cut-out must be installed on the power line.
- ⚠ 6. Rotavator tines assembly disassembly, cleaning, servicing operations must be performed when the engine is switched off and the plug removed from the socket.
- ⚠ 7. Start the cultivator standing behind the handlebars. The operator's position must be the same (i.e. standing behind) at all times. Do not work backwards, as there is risk of falling. Please walk, never run with the machine.
- ⚠ 8. Do not touch/change safety/protection devices. If the operator releases the lever (Fig.4 - part.2), the motor/rotavator/tines must switch off.
- ⚠ 9. When the cultivator blades are in action, bear in mind the risk of injury to the feet: wear solid/suitable closed shoes and do not get near to the cultivator blades.
- ⚠ 10. Before starting the machine , check the area to be worked for foreign bodies and stones. Do not use the machine on ground containing large stones.
- ⚠ 11. In the case of an obstacle being hit which stops the machine, contact a service dealer to check it.
- ⚠ 12. If the operator needs to lift up the blades from the ground for any reason, the machine must be switched off and the rotavator/tines must be at a standstill. Do not leave the motor hoe unattended in the work area.
- ⚠ 13. Do not store the motor hoe with plug inserted in the socket.
- ⚠ 14. Do not use the motor hoe when it is raining, or in wet and damp weather. Do not sprinkle water on the machine and keep it protected from humidity. Do not use the motor-hoe near ponds, swimming pool and water in general.
- ⚠ 15. Modifications or make-shift repairs on the machine are absolutely forbidden.
- ⚠ 16. Please note that our company assumes no responsibility for damages due to: a) repairs made by unspecialized/unauthorized after sales service centres and/or (b) use of other than ORIGINAL SPARE PARTS. The same conditions apply to the accessories.

ASSEMBLY INSTRUCTIONS: if the machine is not completely assembled do the following steps: at the purchase of the unit (inside the carton box packaging) is not completely assembled, please go on as follows :

HANDLEBARS ASSEMBLY (fig. 2- 2b) :

- a) Insert the lower handle (3) into the two holes of the frame (11).
- b) fix it with two screws (8), four washers (9) and two nuts (10).
- c) link the two handles (1-2) to the tube (3): make such operation adding the parts (6), fixing with the screws (4), the washers (7) and the handles (5).

Fig. 2/b) Insert the wire cable holder (12) into the right handlebar tube, then make the wire to pass-by as shown in the picture. All components are included in the packaging.

SWITCH ASSEMBLY (Fig. 3) : Fix the switch putting the 2 plastic pins into the holes of the handlebar as shown in the picture . Close the switch opening-side and fix it using the 2 self-tapping screws (in the accessories envelope).

ADJUSTMENT

HANDLEBARS ADJUSTMENT : (Fig. 2) upper handlebars can be adjusted in height. Such operation is possible by screwing up the tubes (1 and 2) in points A or B. In order to transport the machine on a vehicle , you can disassemble the 2 handlebars by loosening the handles (5).

IMPORTANT - when you transport the machine on a vehicle you should position it where it won't cause any damage to nobody. Block it tightly to avoid the tiller to overturn, to get damaged.

TRANSPORT WHEELS ADJUSTMENT (Fig. 5) it is possible to adjust the wheels height into position 1 (suitable for the transfer) and the position 2 (suitable for tilling). In order to move the wheels from position 1 to 2 make the wheel support (S) to slide towards the direction shown by arrow A, B and C . To move the wheels back to position 1, make the same operations backwards.

DEPTH STAKE ADJUSTMENT : (Fig. 6) working depth can be adjusted. There are two positions : A and B.

To move the depth stake from position A to B slide it towards the direction shown by the arrows 1-2 and 3. To move it back to position A , please do the same operation backwards.

Position A corresponds to the deeper working depth . Position B corresponds to a less deep working depth. To eliminate weeds, combine wheel position 1 (fig.5) with position A or B of the depth stake (fig.6).

CHECKS BEFORE START-UP : (fig. 5-6) verify transmission oil level. Put the unit on a plain surface leaning on the depth stake in position B and wheels in position 2. Unscrew the cap (part T - fig. 7), the oil must at the lower level of the hole. The filling/emptying corresponds to the oil level.

TILLER : HOW TO START

- Insert the plug into the socket 230 Volt,
- Make the wire to pass into the wire-holder (fig.2/b part.12).
- Press the switch (1) and pull the lever (2) (fig. 4).
- Once the engine is switched on, let the switch to go (1) making the lever to be still pressed (2). N.B. the electric engine is not showing , at the beginning , the same torque of a piston engine , so it is necessary to make the rotavator to be up from the ground making the spur to play (fig.6) . When you get to the tools max rotation speed it is possible to start working , making the rotavator to touch the ground. As far as concerns the unit switching off and the rotavator stopping, slacken the lever (fig.4 part. 2).

CHANGE OIL (Fig.7)

Generally speaking oil should be changed every 60 hours working. Go on as follows : loosen the screw-cap (part. T) and put the unit in on an inclined position and make the oil to flow out . Put in the unit some fresh oil (SAE 80) for a quantity about 0,11 lt. To verify oil level read : CHECKS BEFORE

START-UP.

MAINTENANCE – CLEANING (Fig. 8)

ATTENTION: before starting any work or maintenance on the machine, disconnect all electrical connections.

When you assemble the rotavator, the knives cutting part should be oriented clockwise.

The tightening pins must be fixed as shown in picture (8).

In order to remove a stone or other object, embedded by chance into the tines, take the pins away (1). For such operation, please use protection gloves.

Clean the cutters after use with a dry cloth or brush to remove mud and dirt; do not use water.

Check the cutter; if excessively worn or bent, they must be replaced.

Please check regularly that all nuts and screws are well tightened; this is to guarantee the safe working of the unit.

DRIVING CONTROLS DESCRIPTION (Fig. 1)

A) Switch and start button. B) handlebar. C) CE label. D) transport wheels. E) cultivator blade. F) protection electric motor.

TECHNICAL FEATURES

Transmission : worm-screw-helical gear (in oil-bath) for transmission to drive shaft.

Engine : voltage rating 230V, 50 Hz, Power 900 W.

Cultivator: with hoes, working width 340 mm., complete with safety case. Cutter diameter mm. 250. Max tiller speed: 140 RPM. Weight without packaging 15 Kg.

Safety device: all cultivators are equipped with a safety device which disengages the transmission automatically when the corresponding control lever is released.

NOISE AND VIBRATION LEVEL

Noise level when working in compliance : $L_{pa} = 73$ dB (A).

Measured sound power level : $L_{wa} = 85$ dB (A).

Measured sound power level guaranteed : $L_{wa} = 86$ dB (A).

Right side handlebar vibration: $a_{hw,x} = 0,83$ m/s² ; $a_{hw,y} = 2,47$ m/s² ; $a_{hw,z} = 0,60$ m/s²

Level detected : $a_w = 2,68$ m/s²

ACCESSORIES ON REQUEST

De-Thatcher: it is good to eliminate the grass entanglement and musk from fields and gardens.

The de-Thatcher has to be fixed on the hob spindle of the machine with an elastic plug, after the disassembling of the standard cutter.

Ballast: to hoe deeply.

Ridging plough: it is necessary to use it to cut small furrows before sowing.

It is strictly forbidden to use any other accessories except the ORIGINAL accessories.

ATTENTION! When you assemble the accessories check carefully the rotation direction of the accessories.

Inhaltsverzeichnis

Einleitung

Identifikationsdaten

Einsatzbedingungen

Sicherheitsmaßnahmen

Bedienungshinweise

Montage

Einstellung

Wartung

Technische Daten

Lärmemission

Zubehörteile



Schwere Gefahr für die Unversehrtheit des Bedieners und der Personen in der Reichweite der Maschine.

Einleitung

Sehr geehrter Kunde,

Wir danken Ihnen, dass Sie sich für einen unserer Artikel entschieden haben und hoffen, dass dieser voll und ganz Ihren Erwartungen entspricht. Die vorliegende Gebrauchsanleitung soll Ihnen dabei helfen, den Betrieb Ihres Geräts zu verstehen und dieses unter Berücksichtigung Ihrer persönlichen Sicherheit zu verwenden. Die Gebrauchsanleitung ist Teil des Geräts: Sie sollten sie daher so aufbewahren, dass Sie jederzeit darin nachschlagen können.

Sollten Sie das Gerät verleihen oder aus sonstigen Gründen an Dritte übergeben, muss die Gebrauchsanleitung ebenfalls übergeben werden.

Das von Ihnen erworbene Gerät wurde den geltenden Vorschriften entsprechend geplant und hergestellt und garantiert Ihnen daher unter den in vorliegender Anleitung beschriebenen Bedingungen (Vorgesehener Gebrauch) einen sicheren Betrieb.

Jeder andersartige Einsatz des Geräts, bzw. das Nichtbeachten der Hinweise bezüglich Sicherheit, Wartung und Reparatur ist als unsachgemäßer Gebrauch des Geräts zu verstehen und hat den Gültigkeitsverfall der Garantie zur Folge. Der Hersteller kann für Sach- oder Personenschäden, die Folge eines unsachgemäßen Gebrauchs des Geräts sind, nicht haftbar gemacht werden.

Sollten Sie einige Abweichungen zwischen den Angaben der vorliegenden Anleitung und dem von Ihnen erworbenen Gerät feststellen, so berücksichtigen Sie bitte, dass der Hersteller zur technischen Aktualisierung seiner Produkte ohne Vorankündigung Änderungen daran vornehmen kann. Die grundlegenden Sicherheits- und Betriebsnormen werden durch eine derartige Aktualisierung jedoch nicht beeinflusst und sind daher unbedingt zu befolgen. Wenden Sie sich im Zweifelsfall bitte an Ihren Verkäufer. Wir wünschen Ihnen eine gute Arbeit.

IDENTIFIKATIONS DATEN (Abb.1) Das Etikett (C) mit den Daten der Maschine und der Serien-Nummer ist auf der Rückseite rechts am Gestell aufgeklebt. Anmerkung Bei den etwaigen Anforderungen des Kundendienstes oder beim Bestellen von Ersatzteilen ist immer die Seriennummer der fraglichen Motorhacke anzugeben.

EINSATZBEDINGUNGEN – EINSATZBESCHRÄNKUNGEN

Die Motorhacke ist entwickelt und konstruiert worden, um den Boden nach den modernsten Konzepten der biologischen Landwirtschaft zu hacken. Der Boden sollte nicht in größerer Tiefe bearbeitet werden, weil sonst die Tätigkeit der Mikroorganismen gestört werden könnte. Die Motorhacke eignet sich für kleinere Flächen, denn sie fräst und hackt, wobei das Unkraut entfernt wird. Die Form der Fräsmesser ist speziell so ausgelegt, dass der Boden besser bearbeitet wird. Jeder andere Einsatz als der oben beschriebene ist unzulässig und bedingt außerdem den Verfall der Garantie. Er stellt zudem eine schwere Gefährdung des Bedieners und der Personen in der Reichweite der Maschine dar. Die Motorhacke darf nur mit Originalgeräten und Originalersatzteilen betrieben werden.

SICHERHEITS- UND UNFALLVERHÜTUNGSBESTIMMUNGEN



Auf der Maschine und in diesem Handbuch stehen einige Meldungen und Angaben, die von diesem Signal begleitet werden. Sie geben das Vorhandensein einer potentiellen Gefahr an, so dass es angemessen ist, der eigenen Sicherheit und der Sicherheit derer wegen, die sich in der Reichweite der Maschine befinden könnten, eine besondere Vorsicht walten zu lassen.

SICHERHEITSMABNAHMEN

Achtung: Vor der Montage und Inbetriebnahme unbedingt Bedienungsanweisung beachten! Personen, die mit der Gebrauchsanweisung nicht vertraut sind, dürfen das Gerät nicht benutzen.



1. Das Bedienen des Gerätes ist Jugendlichen unter 16 Jahren nicht gestattet.



2. Nicht mit der Maschine arbeiten, wenn sich Personen und vor allem Kinder oder Tiere in der Nähe aufhalten. Im Arbeitsbereich des Gerätes ist er Dritten gegenüber verantwortlich.



3. Bei Tageslicht arbeiten. Eine einwandfreie Sicht ist Grundvoraussetzung für ein sicheres Arbeiten.

4. Vor dem Gebrauch den Zustand des Speisekabels überprüfen. Sollte es beschädigt sein, die Motorhacke nicht verwenden und sicherstellen, dass der Stecker nicht in der Dose steckt. Erst dann nach dem Schaden suchen.

5. Das Speisekabel muss einen Querschnitt gleich oder höher als Klasse 05RN haben. Die Angaben über Netzspannung und Stromart am Typenschild müssen mit den Daten Ihres Elektronetzes übereinstimmen. Zur Absicherung muss ein Leitungs-Schutzschalter 10 A sowie ein Fehlerstromschutzschalter mit einem Nennfehlerstrom von 10/30 mA installiert sein.



6. Das Montieren und Abmontieren der Fräsen, deren Reinigung, sowie alle Wartungseingriffe dürfen nur bei abgeschaltetem Motor und ausgestecktem Stecker erfolgen.



7. Beim Anlassen der Motorhacke hinter den Sterzen bleiben. Auch beim Fräsen muss der Bediener diese Position beibehalten. Gehen Sie nicht rückwärts- Stolpergefahr. Nicht mit dem Gerät laufen.

8. Nicht eigenmächtig an den Schutzverkleidungen und Sicherheitssystemen eingreifen. Beim Loslassen des Hebels (Abb.4 Teil 2) müssen der Motor die Fräse anhalten.



9. Die laufenden Fräsen sind gefährlich für die Füße. Zweckdienliche Schuhe tragen und die Füße fernhalten.

10. Herumliegende Fremdkörper (Steine, Holz, usw.) vor der Bodenbearbeitung entfernen. Auch auf eventuelle andere Gegenstände achten, die beim Fräsen vorkommen können. Das Gerät ist nicht für grobsteinigen Untergrund geeignet.

11. Stößt man an einem Hindernis an, das die Maschine blockiert, vom Kundendienst kontrollieren lassen.

12. Bevor man die Fräsen vom Boden anhebt und versetzt, die Motorhacke abschalten und warten, daß das Werkzeug anhält. Lassen Sie die Garten- Pflegehacke nie unbeaufsichtigt am Arbeitsplatz liegen.



13. Die Motorhacke nach dem Gebrauch nicht mit eingestecktem Stecker wegstellen.



14. Die Motorhacke nicht mit Wasser bespritzen und vor Feuchtigkeit schützen. Arbeiten Sie mit der Garten-Pflegehacke nicht in oder an Gartenteichen, Schwimmbädern oder Gewässern.

15. Jegliche eigenmächtigen Veränderungen oder Umbauten an der Garten-Pflegehacke sind verboten.

16. Wir weisen darauf hin, dass wir bei Schäden wegen a) Reparaturen, die nicht von Fachpersonal oder autorisierten Kundendiensten vorgenommen wurden oder b) Verwendung anderer als der ORIGINAL-ERSATZTEILE, keine Haftung übernehmen. Für die Zubehörteile gelten dieselben Bedingungen.

MONTAGE

Mit Ausnahme anderweitiger Vereinbarungen wird die Motorhackmaschine abmontiert, in einer zweckdienlichen Verpackung geliefert. Die Motorhackmaschine wie folgt zusammenbauen.

MONTAGE DER LENKHOLME (Abb. 2-2/b) Das Tragrohr der Lenkholme (3) in die beiden Löcher des Gestells (11) stecken und mit den beiden Schrauben (8), den vier Unterlegscheiben (9) und den zwei Muttern (10) befestigen. Die beiden Lenkholme (1-2), die durch die Teile (6) getrennt sind, am Rohr (3) anschließen. Diese werden mit den Schrauben (4), den Unterlegscheiben (7) und den Handgriffen (5) befestigt, die sich in dem Beutel befinden, der im Verpackungskarton liegt.

Fig. 2/b) Den Drahthalter (12) in das rechte Holmrohr einsetzen und das Kabel gemäß der Abbildung einführen.

MONTAGE DES SCHALTERS (Abb. 3) Den Schalter durch die Einführung der zwei Kunststoffzapfen in die Löcher des Holms nach der Abbildung befestigen. Den Schalter wieder schließen und durch die zwei in der Zubehörtüte vorhandenen selbstschneidenden Schrauben befestigen.

EINSTELLUNG

EINSTELLUNG DER LENKHOLME (Abb. 2) Man kann die Höhe der Lenkholme an seine Erfordernisse anpassen. Dies ist möglich, indem man die Rohre (1 und 2) an den Stellen A oder B anschraubt.

Um die Motorhacke mit einem Fahrzeug zu transportieren, kann man die 2 Rohre der Lenkholme abnehmen, indem man die Griffe (5).

Wenn man die Motorhacke mit einem Fahrzeug transportiert, ist sie so anzuordnen, dass sie für niemanden eine Gefahr darstellt.

Man muss sie sicher verankern, damit sie nicht umkippen kann, denn dabei könnte sie beschädigt werden und es könnte Kraftstoff auslaufen.

EINSTELLUNG DER TRANSPORTRÄDER (Abb. 5) Man kann die Höhe der Räder auf die Position 1 (zum Transport geeignet) und auf die Position 2 (für die Arbeit geeignet) einstellen. Um die Räder aus der Position 1 in die Position 2 zu bringen, muss man den Radträger (S) in der Richtung der Pfeile A, B und C gleiten lassen. Um die Räder wieder in die Position 1 zurückzubringen, in der umgekehrten Weise vorgehen.

EINSTELLUNG DER ARBEITSTIEFE (Abb. 6) Mit dem Sporn kann man die Arbeitstiefe auf 2 Positionen einstellen: A und B.

Um den Sporn aus der Position A in die Position B zu bringen, muss man ihn in der Richtung der Pfeile 1-2 und 3 gleiten lassen. Um den Sporn wieder in die Position A zurückzubringen, ist in der umgekehrten Reihenfolge vorzugehen. Die Position A entspricht der größeren Arbeitstiefe.

Die Position B entspricht der geringeren Arbeitstiefe. Zum Hacken und Beseitigen von Unkraut die Position 1 (Abb. 5) der Räder mit der Position A oder B des Sporns (Abb. 6) kombinieren.

KONTROLLEN VOR DEM GEBRAUCH (Abb. 5 und 6) Den Ölstand des Getriebes prüfen: Die Maschine auf einer ebenen Fläche auf dem Sporn in der Position und den Rädern in der Position 2 abstellen. Den Stopfen (Teil T Abb.) losschrauben und sicherstellen, dass das Öl bis zur unteren Lochkante steht. Der Füll- und Entleerstopfen entspricht dem Ölstand.

STARTEN DER MOTORHACKE

- Stecker in Steckdose (230 Volt) stecken.
- Das Kabel in den Drahthalter und dann (Abb.2/b Teil 12).
- Den Knopf (1) drücken und den Hebel ziehen (2). (Abb. 4)
- Nach dem Motoranlaß den Knopf (1) freigeben, indem man den Hebel (2) gedrückt hält. ANMERKUNG: Beim Starten hat der Elektromotor nicht das selbe Drehmoment eines Explosionsmotors; deshalb muss man beim Anlassen der Motorhacke die Fräse vom Boden gehoben halten, indem man den Hebel auf den Bremssporn ansetzt (Abb.6).
Nachdem man die maximale Drehungsgeschwindigkeit der Werkzeuge erreicht hat, kann man mit der Arbeit anfangen und die Fräse mit dem Boden wieder in Berührung bringen. Zum Abstellen der Maschine und Abschaltung der Fräsen den gelben Hebel freilassen (Abb.4 Teil.2).

ÖLWECHSEL (Abb.7)

Das Öl ist grundsätzlich alle 60 Betriebsstunden zu wechseln. Wie folgt vorgehen: den Schraubverschluss lockern (Teil.T), die Maschine geneigt stellen und das Öl herausließen lassen.

WARTUNG – REINIGUNG (Abb.8)

Vor allen Pflege- und Wartungsarbeiten Netzstecker ziehen abklemmen. Wenn man die Hackmesser montiert, muss die Schneide der Messer in der Laufrichtung der Hacksterne zeigen.

Die Befestigungsstifte müssen so ausgerichtet sein, wie es in der Abb.8 zu sehen ist. Um einen Fremdkörper (Stein oder anderes) zu beseitigen, der sich in den Hackmessern verkantet hat, muss man den Stift (Teil. 1). In beiden Fällen sind Schutzhandschuhe zu tragen.

Reinigen Sie die Fräswerkzeuge nach jedem Gebrauch von Erd- und Schmutzresten.

Benutzen Sie hierzu ein trockenes Tuch oder eine Bürste – keinesfalls Wasser.

Prüfen Sie die Fräswerkzeuge auf einwandfreien Zustand. Abgenützte oder verbogene Fräswerkzeuge müssen gewechselt werden.

Sicherstellen, dass alle Muttern und Schrauben fest sitzen, um den Betrieb der Maschine unter sicheren Voraussetzungen zu gewährleisten.

BESCHREIBUNG DER STELLEILE (Abb. 1)

A – Zündungsbetätigung. B – Lenkholme. C – Etiketle CE. D – Transporträder. E – Hackmesser. F – Elektromotor Deckel.

TECHNISCHE EIGENSCHAFTEN

Antrieb : Schnecke -Schrägzahnrad (in Ölbad) zum Antrieb der Fräsenwellen.

Motorspannung : 230V, 50 Hz . Leistung 900 W

Fräse : Mit Hacken, Arbeitsbreite 340 mm, komplett mit Schutzgehäuse, Durchmesser 250 mm. Max. Fräsendrehzahl ca. 140 Upm. Gewicht Verpackung einschließlich 15 Kg.

Sicherheitsvorrichtung : Alle Motorhackmaschinen sind mit Unfallverhütungsvorrichtung ausgestattet.

Durch diese Vorrichtung wird beim Loslassen des Steuerhebels automatisch der Antrieb ausgekuppelt.

LÄRMEMISSION UND VIBRATIONEN

Der Wert des Schalldrucks am Arbeitsplatz beträgt : $L_{pa} = 73$ dB (A)

Schallleistungspegel gemäß : $L_{wa} = 85$ dB (A)

Garantierter Schallleistungspegel gemäß : $L_{wa} = 86$ dB (A)

Vibration an den rechten Lenkholmen : $a_{hw,x} = 0,83$ m/s² ; $a_{hw,y} = 2,47$ m/s² ; $a_{hw,z} = 0,60$ m/s²

Messwert : $a_w = 2,68$ m/s²

SONDERZUBEHÖR

Federrechen: Anstelle der Fräsmesser zu montieren, um Gras und Moos in den Gärten zu entfernen. Der Federrechen wird auf der Hackwellenachse montiert und durch einen Spannstift befestigt, aber nachdem die Hackwerkzeuge demontiert geworden sind.

Frontgewicht: An der Maschine zu montieren, damit man in höherer Tiefe fräsen kann.

Häufelkörper: dadurch werden kleine Furchen in den Boden vor der Aussaat ausgeführt.

Es ist streng verboten, Zubehörteile zu benutzen, die nicht die oben genannten sind. Immer auf die Laufrichtung der Werkzeuge achten.



Table des matières

Introduction

**Données pour
l'identification**

Conditions d' utilisation

Mesures de sécurité

Montage

Réglage

Entretien

Données techniques

Niveau sonore

Accessoires



Danger grave pour l'intégrité de l'opérateur et des personnes exposées.

PRESENTATION

Cher Client,

Nous désirons avant tout vous remercier de la préférence que vous avez accordée à nos produits et nous espérons que l'utilisation de cette machine vous réservera de grandes satisfactions et répondra pleinement à votre attente.

Ce manuel a été rédigé pour vous permettre de bien connaître votre machine et de l'utiliser dans les meilleures conditions de sécurité et d'efficacité ; n'oubliez pas qu'il est partie intégrante de la machine, gardez-le à portée de la main pour pouvoir le consulter à tout moment et remettez-le avec la machine si vous deviez la céder ou la prêter à d'autres personnes.

Votre nouvelle machine a été conçue et construite conformément aux normes en vigueur, elle est donc sûre et fiable si elle est utilisée dans le plein respect des indications contenues dans ce manuel (utilisation prévue); toute autre utilisation ou le non-respect des normes de sécurité pour l'emploi, l'entretien et la réparation indiquées sont considérés comme une « utilisation impropre »

et entraînent la perte de la garantie et le refus de toute responsabilité du constructeur, en imputant à l'utilisateur les frais dérivant de dommages ou lésions personnelles ou à autrui.

Si vous deviez trouver de légères différences entre la description donnée et la machine en votre possession, tenez compte du fait que, dans le cadre de l'amélioration continue du produit, les informations contenues dans ce manuel sont sujettes à des modifications sans préavis ou obligation de mise à jour, sans remettre en cause toutefois les caractéristiques essentielles aux fins de la sécurité et du fonctionnement. En cas de doute, contactez votre revendeur.

Données pour l'identification (Fig. 1)

L'étiquette (C) avec les données de la machine et le numéro matricule est collée sur la partie postérieure droite du châssis. NOTE : dans les demandes éventuelles d'assistance technique et dans les commandes des pièces détachées, citer toujours le numéro matricule de la motobineuse concernée .

CONDITIONS D'UTILISATION – LIMITATIONS DANS L'EMPLOI :

La motobineuse est prévue pour exécuter le binage du terrain selon la conception actuelle la plus moderne de la préparation biologique. Il n'est pas recommandé de travailler le terrain en profondeur afin de ne pas endommager l'activité des micro-organismes .

Cette motobineuse est adaptée aux petites surfaces , elle bine et sarcle en éliminant les mauvaises herbes . La forme des fraises est étudiée pour travailler efficacement le terrain en surface.

















Chaque utilisation différente de celle décrite ci-dessus n'est pas appropriée. Elle sort du cadre de la garantie et comporte des risques pour l'opérateur et pour les personnes exposées.

La motobineuse doit travailler exclusivement avec des outils et des pièces détachées d'origine.

RÈGLES DE SÉCURITÉ ET CONTRE LES ACCIDENTS DU TRAVAIL

 Sur la machine et à l'intérieur de cette notice sont présentes des inscriptions et des indications suivies de ce signal dont le but est d'indiquer la présence d'un danger potentiel: il est par conséquent opportun d'agir avec prudence afin de garantir sa propre sécurité et celle des personnes éventuellement présentes dans le rayon d'action de la machine.

Attention: lire attentivement le manuel d'instruction avant de procéder au montage et à la mise en service de la machine. Cette dernière ne doit être utilisée que par des personnes qui en connaissent le mode d'emploi.

-  1. Interdire l'emploi de la machine aux personnes de moins de 16 ans.
-  2. Durant le fonctionnement, veiller à ce qu'aucune personne, et en particulier aucun enfant, ne se trouve à proximité. N'oubliez pas que vous êtes responsable de tout dommage causé aux tiers par votre machine.
-  3. Travailler avec la lumière du jour. La visibilité est fondamentale pour garantir une situation de sécurité.
-  4. Avant l'utilisation, vérifier l'état du câble. Si celui est endommagé, ne pas employer la motobineuse, mais vérifier les dégâts et les réparer. Débrancher la fiche de la prise de courant avant d'effectuer les réparations.
-  5. La section du câble d'alimentation doit être égale ou supérieure à celle de la classe 05RN. Les valeurs du courant électrique du secteur sur lequel la machine sera reliée doivent correspondre avec les données figurant sur l'étiquette de la machine. Pour des raisons de sécurité, un interrupteur de 10 A et un interrupteur d'une déféctuosité de 10/30 mA nominaux doivent être installés sur le secteur d'alimentation.
-  6. Toutes les opérations d'entretien doivent être effectuées avec moteur éteint et prise de courant débranchée.
-  7. Démarrer le moteur de la motobineuse avec l'opérateur se tenant derrière les manches du guidon. Ne pas travailler en reculant pour éviter tout risque de chute. Marcher, ne jamais courir pour éviter de se mettre en conditions d'équilibre instable.
-  8. Ne pas modifier les protections et les systèmes de sûreté. La fraise ne doit jamais tourner lorsque on lâche les manches (fig. 4, part.2).
-  9. Pendant le travail de jardinage, porter des chaussures solides, porter de longs pantalons pour protéger les jambes, porter des gants de jardinage.
-  10. Avant de mettre en marche l'équipement, contrôler soigneusement le terrain et éliminer tous corps étrangers (cailloux, branches, etc.) en faisant attention qu'ils ne s'en présentent pas d'autres pendant le travail. Ne pas utiliser la machine sur terrain pierreux.
-  11. En cas de choc avec un obstacle qui stoppe net l'appareil, il est conseillé de le faire vérifier par un personnel spécialisé qui déterminera s'il n'y a pas eu d'endommagement des lames ou des organes de transmission.
-  12. Couper le moteur et attendre l'arrêt des fraises avant de déplacer la machine sur ses roues.
-  13. Ne pas abandonner la bineuse après utilisation avec la fiche branchée dans la prise de courant.
-  14. Ne pas utiliser la motobineuse quand il pleut ou si le terrain est très mouillé ou humide. Ne pas asperger la machine d'eau et la protéger de l'humidité. La motobineuse ne doit jamais être utilisée près d'étangs, de piscines et de l'eau en général.
-  15. Il est interdit d'apporter des modifications ou des reconstructions arbitraires à la machine.
-  16. Nous attirons votre attention sur le fait que notre responsabilité n'est pas engagée en cas de dommages causés par: a) des réparations effectuées par un personnel non spécialisé ou non agréé ; b) l'utilisation de pièces de rechange qui ne sont pas d'origine.

MONTAGE

Au moment de l'achat, la machine à l'intérieur de l'emballage n'est pas complètement assemblée. Il faut procéder comme suit :

MONTAGE DES MANCHERONS : (fig. 2-2/b) introduire le tube du mancheron inférieur (3) dans les 2 trous du châssis (11) et le fixer

avec deux vis (8) , quatre rondelles (9) et deux écrous (10) . Relier au tube (3) les deux mancherons (1-2) les 2 mancherons ne doivent pas se toucher; il faut intercaler les 2 parties en plastique (6) , en les fixant par les vis (4) , les rondelles (7) et les poignées (5) qui sont présentes dans l'enveloppe des accessoires à l'intérieur du carton d'emballage.

Fig.2/b) Insérer l'attelage qui règle le fil (12) dans le tuyau-mancherons droite et après faire rouler le câble comme montré dans la figure.

MONTAGE DE L'INTERRUPTEUR (FIG. 3) fixer l'interrupteur et insérer les 2 pivots en plastique dans les trous des mancherons , comme montré dans la figure. Serrer l'interrupteur et le fixer avec les 2 vis auto taraudeuses qui se trouvent dans l'enveloppe des accessoires.

REGLAGE

REGLAGE DES MANCHERONS : (Fig. 2) on peut adapter la hauteur du mancheron supérieur à sa propre taille . Cette opération est possible en le positionnant en point A ou B (1et 2) .

Pour transporter la motobineuse avec un véhicule , on peut démonter les 2 tubes du mancheron en desserrant les deux poignées (5). N.B. quand on transporte une motobineuse, il faut la positionner de telle sorte qu'elle ne représente de danger pour personne. Bloquer la motobineuse solidement pour éviter son renversement.

REGLAGE DES ROUES DE TRANSPORT (Fig. 5) Il est possible de régler la hauteur des roues dans la position 1(appropriée pour le transport) et dans la position 2 (appropriée pour le travail) . Pour déplacer les roues de la position 1 à la position 2 faire rouler le support des roues (S) dans la direction indiquée par les flèches A, B, et C. Pour remettre les roues en position 1, procéder en sens inverse.

REGLAGE PROFONDEUR DE TRAVAIL (Fig. 6) : l'éperon peut être modifié pour régler la profondeur de travail en 2 positions : A et B. Pour déplacer l'éperon de la position A à la B il faut le faire rouler dans la direction indiquée par les flèches 1-2 et 3 . Pour faire revenir l'éperon en A procéder en sens inverse. La position A correspond à la profondeur la plus grande de travail. La position B correspond à une profondeur de travail inférieure. Pour les travaux de sarclage et l'élimination de mauvaises herbes, combiner la position 1 Fig.5 des roues avec la position A ou B de l'éperon. (Fig.6)

CONTROLE AVANT L'USAGE (Fig. 5 et 6) Vérifier le niveau de l'huile dans la transmission : poser la machine sur une surface plane et mettre l'éperon en position B et les roues en position 2 . Dévisser le bouchon (part. T Fig. 7) et contrôler que le niveau d'huile correspond au niveau inférieur du trou. Le bouchon de remplissage et de vidange correspond au niveau de l'huile.

MISE EN MARCHÉ DE LA MOTOBINEUSE

- Brancher la fiche à la prise de courant 230 volts .
- Faire passer le câble dans le crochet porte-câble (fig. 2b, part.12).
- Appuyer sur le bouton (1) et relâcher le levier (2) (fig.4).
- Après avoir mis en marche le moteur , relâcher le bouton (1) et maintenir le levier appuyé (2) . N.B. le moteur électrique n'a pas, au départ, le même couple de rotation qu' un moteur à explosion. Au moment de la mise en marche il est nécessaire de maintenir les fraises soulevées en faisant appel à l'éperon (fig. 6). Au moment où la vitesse maximum de rotation des outils/accessoires est atteinte, il est possible de commencer le travail et d'introduire les fraises dans le sol .

Pour éteindre la machine et pour arrêter les fraises, il faut relâcher le levier (fig.4 part. 2).

ENTRETIEN HUILE (Fig.7) En général, l'huile doit être changée toutes les 60 heures de travail. Procéder comme suit : desserrer le bouchon à vis (part. T), mettre la machine en position inclinée. Introduire environ 0,11 litre d ' huile pour transmission (viscosité SAE 80). Vérifier le niveau avant l'usage.

SERVICE - NETTOYAGE (Fig. 8) Attention : avant d'effectuer une intervention quelconque ou une opération d'entretien, débrancher la motobineuse du secteur électrique. Quand on monte les fraises, la partie tranchante des couteaux doit être orientée dans le sens de rotation des fraises. Le 2 chevilles de fixation doivent être orientées comme indiqué dans la figure.

Pour enlever un corps étranger (une pierre ou autre objet) coincé accidentellement dans les fraises , il faut enlever la cheville (part 1) et il faut toujours utiliser des gants de protection. Nettoyer les fraises, après chaque utilisation, pour éliminer la terre et la saleté en utilisant un chiffon sec ou une brosse ; il ne faut jamais utiliser de l'eau. Vérifier l'état des fraises ; si elles sont trop usées ou pliées il faut les remplacer. Contrôler que tous les écrous et les vis sont serrés pour garantir le fonctionnement de la machine en toute sécurité.

DESCRIPTION DES COMMANDES (Fig. 1)

A - Commande allumage. B – Mancherons. C – Etiquette CE. D – Roues transport. E - Fraises. F - Coque protection moteur électrique.

CARACTERISTIQUES TECHNIQUES

Moteur: tension 230V, 50 Hz. Puissance : 900 W.

Transmission: vis sans fin roue hélicoïdale (en bain d'huile) pour la transmission du mouvement aux arbres porte - fraises. Fraise: pour une largeur de travail de 340 mm , diamètre fraise 250 mm , vitesse maximum de rotation fraise d'environ 140 tours/min.

Poids de la motobineuse électrique sans emballage 15 kg.

Dispositif de sûreté: toutes les motobineuses sont équipées d 'un dispositif de prévention d' accident. Ce dispositif est constitué d'un débrayage automatique de la transmission dès relâche du levier de commande.

NIVEAU SONORE ET VIBRATION

Valeur de pression acoustique au poste de conduite : $L_{pa} = 73$ dB (A)

Valeur de puissance acoustique : $L_{wa} = 85$ dB (A)

Valeur de puissance acoustique garantie : $L_{wa} = 85$ dB (A)

Vibrations de mancheron droite : $a_{hw,x} = 0,83$ m/s² ; $a_{hw,y} = 2,47$ m/s² ; $a_{hw,z} = 0,60$ m/s²

Valeur mesurée $a_w = 2,68$ m/s²

ACCESSOIRES SUR DEMANDE - Nettoyeur par ressorts : adapté pour éliminer la mousse dans le gazon. Le nettoyeur par ressorts doit être fixé sur l'arbre porte-fraises avec une goupille élastique, après démontage de la fraise standard.

Contrepoids : il faut le monter sur la machine pour un fraisage plus profond.

Butteur ou charrue : employé pour creuser des sillons dans le terrain avant les semailles.

Il est strictement interdit d'utiliser des accessoires différents de ceux mentionnés ici; attention au sens de rotation des outils.

Contenido

Introducción

Datos de identificación

Condiciones de utilización

Instrucciones de seguridad

Montaje

Regulación

Mantenimiento

Datos Técnicos

Ruido aéreo

Accesorios



Peligro grave para la incolumidad del operador y de las personas expuestas.

INTRODUCCIÓN

Estimado Cliente,

Ante todo queremos darle las gracias por la preferencia que nos ha acordado al elegir nuestros productos y deseamos que el uso de esta máquina le reserve grandes satisfacciones y corresponda plenamente con sus expectativas. Este manual ha sido redactado para que pueda conocer bien su máquina y utilizarla en condiciones de seguridad y eficiencia; no olvide que éste forma parte integrante con la máquina, guárdelo al alcance de la mano para poder consultarlo en todo momento y entréguelo junto con la máquina si un día tuviera que cederla o prestarla a otras personas.

Su nueva máquina ha sido proyectada y fabricada siguiendo las normas vigentes, resulta segura y fiable si se usa respetando plenamente las indicaciones que contiene este manual (uso previsto); cualquier otra utilización o el no respetar las normas de seguridad de uso, de mantenimiento y reparación indicadas está considerado como "uso impropio" y comporta la anulación de la garantía y la cancelación de toda responsabilidad del Fabricante, recayendo sobre el usuario todos los cargos que pudieran derivar de ello así como de las lesiones acarreadas a sí mismo o a terceros.

En caso de que se encontrara alguna ligera diferencia entre lo que aquí se describe y la máquina en su posesión, tiene que considerarse que, debido a la continua mejora del producto, las informaciones contenidas en este manual están sujetas a modificaciones sin previo aviso u obligación de actualización, permaneciendo inalteradas sin embargo las características esenciales a fines de la seguridad y del funcionamiento. En caso de dudas contacte con su revendedor.

DATOS DE IDENTIFICACIÓN (Fig. 1)

La etiqueta adhesiva (C) con los datos de la máquina y la matrícula de la misma, se encuentra en la parte posterior derecha del chasis.

Nota: todos los pedidos de repuestos o bien de asistencia, deberán indicar el número de serie de la máquina.

CONDICIONES DE UTILIZACIÓN DE LA MÁQUINA – LÍMITES DE USO

La motoazada ha sido proyectada y construida para efectuar operaciones de binadura según el más moderno concepto de cuidado del cultivo biológico del terreno.

Por ello aconsejamos no labrar demasiado en profundidad para no alterar el equilibrio de los microorganismos del terreno.

La motoazada eléctrica es adapta para fresar y desherbar en pequeñas superficies; la forma y las medidas de las fresas han sido estudiadas para labrar por lo mejor el terreno.

Todo empleo distinto del descripto precedentemente, es ilegal e implica además de la caducidad de la garantía, un grave peligro para el operador y las personas expuestas.

La máquina debe trabajar exclusivamente con aperos y repuestos originales.

INSTRUCCIONES DE SEGURIDAD



Sobre la máquina y dentro de este manual, hay indicaciones señaladas por este símbolo que avisan la posibilidad de peligro. Por ello es necesario ser prudentes por la propia y la ajena seguridad (durante el trabajo, tener cuidado con los que pueden encontrarse en el radio de acción de la máquina).

Atención: Antes de proceder a montar la máquina lea atentamente estas instrucciones. Ninguna persona deberá utilizar esta máquina, sin leer previamente estas instrucciones.



1. Prohíba el uso de la motoazada a menores de 16 años.



2. Nunca trabajar con personas, animales tampoco niños en los alrededores. El utilizador está responsable de los daños causados a terceros.



3. Trabajar con la luz del día. La visibilidad es fundamental para garantizar una situación de seguridad.

4. Controle siempre que el cable de alimentación no esté dañado o en mal estado.

Si durante el trabajo se daña o se corta, desenchufar inmediatamente la máquina.



5. La sección del cable de alimentación debe ser igual o superior a la de la clase 05 RN.



6. El montaje y desmontaje de los rotocultores, su limpieza y todas las operaciones de mantenimiento se deben realizar con el motor apagado y la máquina desenchufada.



7. El que maneja debe trabajar siempre detrás de la máquina. Durante el trabajo, la posición del usuario tiene que ser siempre la misma. No trabajar hacia atrás, peligro de caídas. Camine, no corra nunca para evitar las condiciones de equilibrio inestable.

8. Están prohibidas las modificaciones o reconstrucciones arbitrarias de la máquina. Dejando la palanca, el motor y la fresa tienen que pararse.



9. Las fresas en movimiento constituyen un peligro para los pies, durante el trabajo usar siempre calzado resistente y pantalones largos. No usar la máquina descalzos o con sandalias.



10. Antes de poner en marcha la máquina, controle bien el suelo y quite posibles cuerpos extraños (piedras, ramas, etc.). Preste atención durante todo el trabajo para eliminar dichos cuerpos. No utilice la motoazada en terrenos pedregosos.

11. Cuando haya tropezado con un obstáculo y la máquina se pare, llévela a un taller de profesionales (daños a los engranajes, fresas).

12. Al transportar la motoazada mediante la rueda de transporte, debe parar el motor y esperar hasta que las fresas se detengan por completo. No dejar la motoazada sin control en el lugar de trabajo.

13. Después de utilizar la motoazada, guárdela desenchufada.

14. No utilizar la motoazada cuando llueve o cuando el terreno está muy mojado o húmedo. No eche agua a la motoazada y manténgala protegida contra la humedad. No utilizar la motoazada cerca de estanques, piscinas y agua in general.

15. Están prohibidas las modificaciones o reconstrucciones arbitrarias de la máquina.

16. Puntualizamos que no nos asumimos ninguna responsabilidad por los daños debidos a: a) reparaciones realizadas por personal no especializado o por centros de asistencia no autorizados, o bien b) uso de PIEZAS REPUESTOS NO ORIGINALES. Para los accesorios se aplican las mismas condiciones.

MONTAJE

Para optimizar el transporte, la máquina no ha sido montada completamente; luego proceder al montaje de la misma, según las siguientes instrucciones:

MONTAJE DEL MANILLAR (Fig.2-2/b)

Insertar el tubo del manillar inferior (3) en los agujeros (11) sujetándolo con dos tornillos (8), cuatro arandelas (9) y dos tuercas (10).

Adjuntar al tubo (3) los dos manillares (1-2) separados por las piezas (6) y sujetos por los tornillos (4), las arandelas (7) luego montar los puños (5). Las piezas (6), (4), (7), (5) y (12) se encuentran dentro de la caja de embalaje.

Fig. 2/b) Insertar el soporte cable (12) en el manillar derecho, luego pasar el mismo cable según indicado en la figura.

MONTAJE INTERRUPTOR (Fig. 3)

sujetar el interruptor insertando los dos pernos en plástico en los agujeros del manillar según indicado en la figura. Cerrar el interruptor y sujetarlo por medio de los dos tornillos roscados que se encuentran en el bolso accesorios.

REGULACIÓN**REGULACIÓN DEL MANILLAR (Fig. 2)**

Es posible adaptar la altura del manillar según propias exigencias simplemente atornillando los tubos (1 y 2) en las posiciones A o B indicadas en la fig. 2. En caso de transporte de la máquina sobre un vehículo, es posible desmontar los dos tubos del manillar aflojando los puños (5).

Nota: para transportar la máquina en seguridad, es necesario colocarla de manera que no resulte peligrosa para nadie y bloquearla para evitar el vuelco de la misma.

REGULACIÓN DE LAS RUEDAS DE TRASLADO (Fig. 5)

Es posible llevar las ruedas a la posición 1 (para el traslado) y a la posición 2 (para el trabajo).

Para pasar de la posición 1 a la 2, desplazar el soporte ruedas (S) hacia la dirección indicada por las flechas A, B y C. Para volver de la posición 2 a la 1, proceder en sentido contrario.

REGULACIÓN DE LA PROFUNDIDAD DE TRABAJO (Fig. 6)

Actuando sobre la posición del espolón es posible ajustar la profundidad de trabajo.

A la posición A corresponde la mayor profundidad de trabajo; a la posición B corresponde la menor profundidad. Para pasar de la posición A a la B desplazar el espolón según indicado por las flechas 1- 2 y 3. Para volver de la posición B a la A, proceder en sentido contrario.

Para desherbar y arrancar las malas hierbas, combinar la posición 1 (fig. 5) de las ruedas con la posición A o B del espolón. (fig. 6).

COMPROBACIONES ANTES DEL ARRANQUE (Fig. 5 - 6)

Comprobar el nivel de aceite en la caja de transmisión: colocar la motoazada sobre un suelo nivelado con el espolón en posición B y las ruedas en posición 2. Quitar el tapón (part.T fig.7) y comprobar que el nivel del aceite esté bajo del borde inferior del orificio de llenado.

PUESTA EN MARCHA DE LA MOTOAZADA

Insertar el enchufe en la toma de corriente (230 V)

Insertar el cable en la sujeción (fig. 2/b part. 12)

Pulsar el botón (1) y estirar la palanca (2), ver fig. 4

Como el motor esté puesto en marcha, dejar el botón (1) manteniendo apretada la palanca (2).

Atención: el motor eléctrico no transmite potencia como un motor de 4 tiempos, por ello arrancando la máquina es necesario mantener la fresa

levantada respecto al suelo haciendo presión sobre el espolón (fig. 6).

Un vez que las fresas han llegado a su máxima velocidad, será posible trabajar poniéndolas a contacto con el suelo. Para parar la máquina y desactivar las fresas, dejar la palanca (fig. 4 part.2).

CAMBIO DE ACEITE (Fig. 7)

En líneas generales se debería sustituir el aceite cada 60 horas de trabajo.

Cambio de aceite: a) Aflojar el tapón roscado (Part. T) - b) Colocar la motoazada en posición inclinada y verter el aceite - c) Reabastecer con aceite nuevo (Viscosidad aceite SAE 80) qt. 0,11 litros. Para comprobar el nivel del aceite, ver el capítulo "comprobaciones antes de la puesta en marcha".

MANTENIMIENTO – LIMPIEZA (Fig. 8)

Antes de realizar intervenciones de mantenimiento o reparaciones es necesario desconectar siempre el enchufe de la toma de corriente. Al volver a montar las fresas, observar la posición correcta: la parte afilada de la fresa debe estar en el sentido de revolución de las mismas.

El fijador tiene que ser orientado según indicado en la fig. 8. Para quitar objetos accidentalmente encajados entre las fresas, es necesario quitar el fijador (part 1). Utilice guantes de protección.

Limpiar las fresas después de cada uso, eliminando la tierra o la suciedad con un paño seco o un cepillo nunca limpiar con agua. Controlar el estado de las fresas y si estuvieran muy desgastadas o dobladas, sustituirlas. Mantener ajustadas todas las tuercas, los pernos y los tornillos para garantizar el funcionamiento de la máquina en condiciones de seguridad.

DESCRIPCIÓN DE LOS MANDOS (Fig. 1)

A: mando de arranque. B : manillar. C: etiqueta CE. D: ruedas de traslado. E: fresas. F: protección motor.

CARACTERÍSTICAS TÉCNICAS

Transmisión : tornillo sin fin en baño de aceite y embrague centrifugo.

Tensión motor : 230 V, 50 Hz, Potencia 900 W.

Fresa de 340 mm.con guardafresas, diámetro fresa 250 mm. La velocidad máxima de rotación de la fresa es de 160 RPM. Peso de la motoazada Kg. 15.

Todas las motoazadas están dotadas por dispositivo contra accidentes. Este dispositivo provoca la desconexión automática de la transmisión cuando se suelta la relativa palanca de mando.

SONORIDAD Y VIBRACIONES

Valor de presión acústica en el lugar de trabajo: $L_{pa} = 73$ dB (A)

Valor de potencia acústica : $L_{wa} = 85$ dB (A)

Valor de potencia acústica garantizado : $L_{wa} = 86$ dB (A)

Vibraciones en la manillar derecha : $a_{hw,x} = 0,83$ m/s² ; $a_{hw,y} = 2,47$ m/s² ; $a_{hw,z} = 0,60$ m/s²

Valor medido : $a_w = 2,68$ m/s²

ACCESÓRIOS OPCIONALES

Aireador con muelles: se monta en lugar de las fresas para quitar el musgo del jardín.

Lastre: se monta sobre la máquina para fresar más en profundidad.

Aporcador con alas fijas: se utiliza para hacer surcos en el suelo antes de la siembra.

Está prohibido utilizar accesorios que no estén los previstos por el constructor; tener cuidado con el sentido de revolución de los aperos.



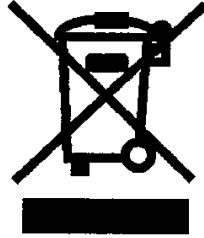

I

Non smaltire insieme ai rifiuti solidi urbani, ma raccogliere separatamente. Le sostanze ed i componenti elettrici contenuti nel presente apparecchio ,se abbandonati o utilizzati in modo improprio, potrebbero rivelarsi dannosi per l'ambiente. Il simbolo del " bidone della spazzatura su ruote barrato con una barra nera raffigurata sotto il bidone" indica che il presente apparecchio e' stato immesso in commercio dopo il 13-8-2005 ed e' soggetto a raccolta differenziata. Ogni abuso verrà perseguito a norma di legge.

UK

Do not dispose together with the solid urban waste, but collect and dispose separately. The components and the electrical wirings which are contained in the present unit can be dangerous to the environment if they are improperly discarded or misused . The symbol of a "wheeler- dustbin crossed and with a black bar shown under the dustbin" is showing that the present unit has been put into the market after 13-8-2005 and it is subject to a separate collection . Any improper disposal or misuse will be prosecuted.

D

Ne pas traiter avec les ordures ménagères habituelles . Il faut les porter en déchetterie séparément. Les substances et les composants électriques abandonnés ou utilisés en usage improprie pourraient se révéler nocifs pour l'environnement. Le symbole de " poubelle sur roues" barré avec une croix noire marquée sous le poubelle indique que cette machine a été dans le commerce après le 13-8-2005 et qu'elle fait l'objet d'une collecte sélective des ordures. Tous les abus seront poursuivis selon la loi en vigueur .

F

Mit keinen festen Stadtabfälle beseitigen, sondern getrennt sammeln. Die Stoffe und die elektrischen Bauelemente die bei diesem Gerät enthalten sind, ob verlassen oder uneigentlich verwendet, könnten schädlich für die Umwelt sein. Das Zeichen der " Mülltonne auf Räder mit einem schwarzen Strich gestrichen, unter der Tonne dargestellt" meint, dass das anwesende Gerät in den Handel nach dem 13. August 2005 gebraucht worden ist und es unterliegt der Mülltrennung. Jeder Missbrauch wird laut Gesetz verfolgt sein.

E

No desechar junto con la basura doméstica; sino recoger separadamente. Las sustancias y los componentes eléctricos del presente equipo, si dejados de manera impropria , pueden ser causa de daño para el medio ambiente. El símbolo del bidón para la basura con ruedas , cruzado en negro y con una barra negra bajo el bidón mismo; señala que el equipo ha sido echado en el mercado después del 13/08/2005; y por lo tanto está sometido a la recogida diferenciada de basura. Cada eliminación incorrecta, de estos desechos será punida según la legislación vigente para el tratamiento de equipos eléctricos o electrónicos usados.