

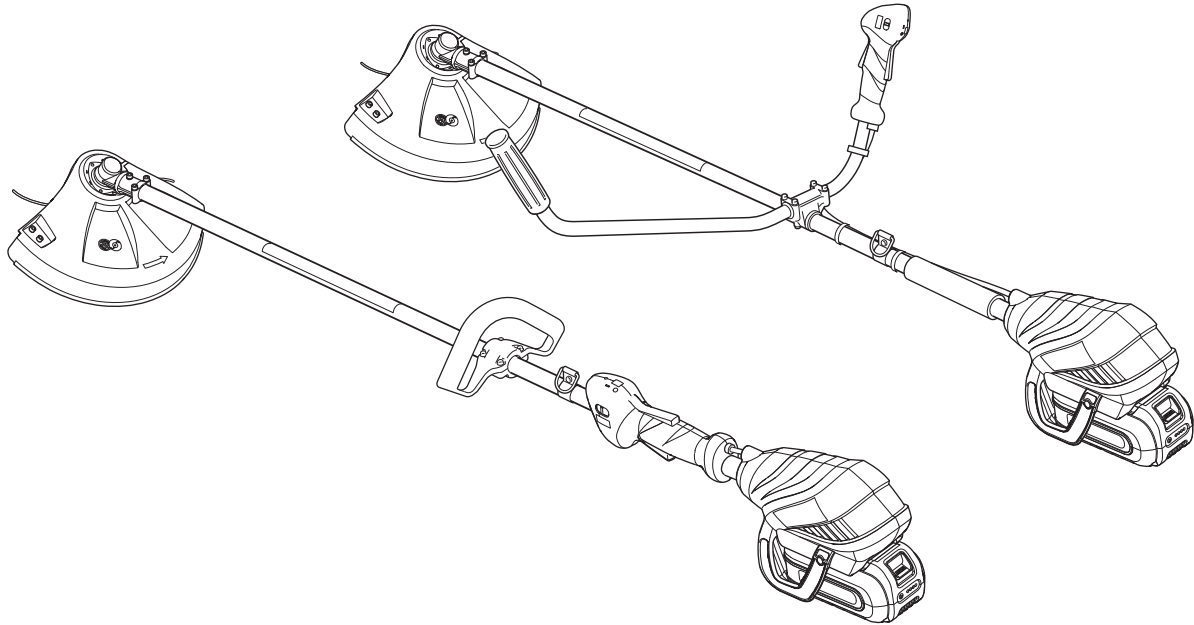

NL NEDERLANDS
(Oorspronkelijke instructies)



BEDIENINGSHANDLEIDING

OPLAADBARE GAZONTRIMMER

ESR-2300

WAARSCHUWING

Lees de instructies zorgvuldig door en volg de regels voor veilige bediening.
Als u dat niet doet, kan dat ernstig letsel tot gevolg hebben.



Inleiding

Oplaadbare gazontrimmers van ECHO zijn lichtgewicht machines van een hoge kwaliteit, ontworpen om op plaatsen die moeilijk via andere middelen kunnen worden onderhouden onkruid en gras te trimmen.

Dit product is een via een accu aangedreven elektrische gazontrimmer.

Gebruik dit product niet in de regen.

Gebruik dit product niet in een vochtige of natte omgeving.

Gebruik deze machine niet voor andere dan de hierboven genoemde doeleinden.

Laat kinderen nooit met deze machine werken.

In deze handleiding vindt u de benodigde informatie voor de montage, de bediening en het onderhoud.

Lees deze handleiding door voor een veilige en effectieve bediening van uw ECHO product.

Bewaar deze bedieningshandleiding voor toekomstige raadpleging.

Is deze bedieningshandleiding onleesbaar geworden of bent u deze kwijtgeraakt, schaf dan een nieuw exemplaar aan bij uw ECHO-dealer.

Wanneer deze machine voor gebruik aan iemand wordt uitgeleend, dient deze bedieningshandleiding altijd te worden meegeleverd voor instructies en uitleg.

Wordt de machine verkocht, overhandig de koper dan samen met de machine ook deze bedieningshandleiding.

Specificaties, beschrijvingen en illustraties in deze documentatie zijn zo accuraat mogelijk op het moment van publicatie, maar kunnen zonder voorafgaande aankondiging worden gewijzigd.

Illustraties kunnen optionele uitrusting en accessoires tonen, en laten mogelijk niet alle standaarduitrusting zien.

Neem bij onduidelijkheden over informatie in dit handboek contact op met uw ECHO dealer.

Fabrikant

YAMABIKO CORPORATION

7-2 SUEHIROCHO 1-CHOME, OHME, TOKIO 198-8760, JAPAN

Geautoriseerde vertegenwoordiger in Europa

Atlantic Bridge Limited

Atlantic House, PO Box 4800, Earley, Reading RG5 4GB, Verenigd Koninkrijk

Stickertjes en symbolen.....	4
Regels voor veilige bediening.....	5
Instructies.....	5
Oogbescherming.....	5
Gehoor- en oorbescherming.....	5
Beschermende kleding.....	5
Extra bescherming.....	5
Gebruik van het schouderharnas.....	6
Fysieke conditie.....	7
Inspectie van omgeving en uitrusting.....	7
Algemene bediening.....	8
Accu laden.....	9
Regels voor veilige bediening met nylondraad maaikop.....	11
Beschrijving.....	13
Montage.....	15
Montage U-handgreep.....	15
Montage van de voorste (rond)handgreep.....	15
Montage van de beschermkap.....	15
Montage van de nylondraadkop.....	16
Nylondraadkop.....	16
Nylondraad afstellen.....	16
Nylondraad vervangen.....	17
Montage accupack.....	18
Bediening.....	19
Onderhoudsrichtlijnen en storingzoeken.....	20
Onderhoudsrichtlijnen.....	20
Problemen oplossen.....	20
Onderhoud en verzorging.....	21
Nylondraadkop controleren.....	21
Haakse overbrenging.....	21
Opslag en verwijdering.....	22
Langdurige opslag.....	22
Afvalverwijderingsprocedure.....	22
Specificaties.....	23
Conformiteitsverklaring.....	24

Stickers en symbolen

GEVAAR

Dit symbool in combinatie met het woord "GEVAAR" vestigt de aandacht op handelingen of omstandigheden die ernstig lichamelijk letsel of de dood tot gevolg kunnen hebben.

WAARSCHUWING

Dit symbool in combinatie met het woord "WAARSCHUWING" vestigt de aandacht op handelingen of omstandigheden die ernstig lichamelijk letsel of de dood tot gevolg kunnen hebben.

LET OP

"LET OP" geeft aan dat er een potentieel gevaarlijke situatie is, die wanneer die niet wordt vermeden, licht tot matig lichamelijk letsel tot gevolg kan hebben.



Het symbool van een cirkel met een schuine streep geeft aan dat hetgeen wordt getoond, verboden is.

OPMERKING

De hier vermelde mededeling bevat tips voor gebruik, verzorging en onderhoud van de machine.

Symbolvorm	Symbolbeschrijving / toepassing	Symbolvorm	Symbolbeschrijving / toepassing
	Lees de bedieningshandleiding aandachtig door		Gebruik zonder beschermkap niet toegestaan
	Draag oog- en gehoorbescherming		Gebruik dit product niet in de regen of in een vochtige omgeving
	Draag voetbescherming en handschoenen		Pas op voor plaatsen met hoge temperatuur
	Bewaar een afstand van 15 meter ten opzichte van omstanders		Pas op voor elektrische schokken
	Gebruik van metalen snijbladen is niet toegestaan		Pas op voor vuur
	Waarschuwing! Gelanceerde voorwerpen!		Gegarandeerd geluidsvermogeniveau

Zoek deze veiligheidssticker op de machine op.

De sticker kan worden opgespoord aan de hand van de volledige machineafbeelding in het hoofdstuk "Beschrijving".

Zorg ervoor dat de sticker leesbaar is en dat u de erop vermelde instructies begrijpt en opvolgt.

Is een sticker niet meer leesbaar, dan kunt u een nieuw exemplaar bestellen bij uw ECHO-dealer.



Onderdeelnummer X505-007031

Regels voor veilige bediening

Instructies



WAARSCHUWING

Gazontrimmers kunnen kleine kiezels, stenen, glazen, metalen of plastic objecten opwerpen, evenals het materiaal dat wordt getrimd.
Lees deze "Regels voor veilige bediening" zorgvuldig door.
Volg de instructies in de bedieningshandleiding.

Zorg dat niemand de machine gebruikt zonder de juiste instructies en een veiligheidsuitrusting.

- ♦ Lees de bedieningshandleiding zorgvuldig door.
Zorg dat u precies weet hoe de machine wordt bediend en gebruikt.
Zorg dat u weet hoe u de machine moet stoppen.
Zorg dat niemand de machine gebruikt zonder de juiste instructies.
- ♦ Neem bij vragen of problemen contact op met uw ECHO-dealer.

Oogbescherming

De gebruiker dient oogbescherming te dragen.

Dit beschermt niet alleen tegen gelanceerde voorwerpen, maar ook tegen ooginfecties die kunnen worden veroorzaakt door stof, zaden en pollen in de lucht.

Onder de veiligheidsbril kan een bril op eigen sterkte worden gedragen.

Ook personen die zich in de buurt van de gevarenszone bevinden, dienen oogbescherming te dragen.



Gehoer- en oorbescherming

Langdurige blootstelling aan harde geluiden kan beschadiging of verlies van het gehoor tot gevolg hebben.

Draag geschikte gehoorbescherming zoals oorbeschermers of oordoppen als bescherming tegen hinderlijke of storende harde geluiden.

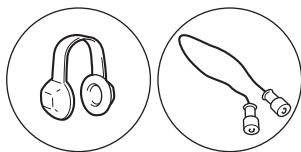

Beschermende kleding

Draag goedpassende broeken, shirts en jassen zonder koorden, franjes of losse bandjes die door de machine kunnen worden gegrepen of aan kreupel hout kunnen blijven haken.

Draag geen dassen, loszittende kleding of sieraden.

Houd knopen en ritsen van kleding gesloten en stop losse kledingdelen in.

Draag uw haar niet langer dan op schouderhoogte.

Handschoenen kunnen bescherming bieden tegen contact met huidirriterende stoffen en voorwerpen, zoals gifsumac.

Zachte leren werkhandschoenen kunnen tevens bijdragen aan een steviger grip.



Extra bescherming

WAARSCHUWING

Draag naast oogbescherming tevens beschermende kleding en veiligheidshandschoenen en -schoeisel om uw voeten en lichaam tegen gelanceerde objecten te beschermen en uw grip op gladde oppervlakken te vergroten.

Draag geen stropdassen, sieraden of losse kleding die door de machine kunnen worden gegrepen.

Draag geen open schoeisel, en ga niet blootsvoets of met blote benen aan het werk.
In bepaalde situaties kan de totale bescherming van gezicht en hoofd noodzakelijk zijn.



1. Veiligheidsbril.
2. Gehoorbeschermers.
3. Schouderharnas.
4. Veiligheidshandschoenen.
5. Goedpassende kleding.
6. Stevig schoeisel.
7. Lange broek.

Mensen die lijden aan hooikoorts (rhinitis) kunnen baat hebben bij het dragen van wegwerpmaskers om de hoeveelheid ingeademde allergene deeltjes te verminderen.

Gebruik van het schouderharnas

WAARSCHUWING

- ♦ ECHO trimmers zijn ontworpen voor verschillende lichaamsgrootten, maar kunnen voor zeer lange personen mogelijk niet goed worden afgesteld.
Gebruik de machine niet indien uw voeten het maaiaccessoire kunnen raken wanneer de machine aan het harnas is bevestigd.
- ♦ Maak in noodgevallen gebruik van de sneloskoppelingspen op het harnas om uzelf van de machine te ontdoen.

LET OP

Monteer het ophangpunt niet verder van u af dan de pijlmarkering.

OPMERKING

Het uitbalanceren kan worden beïnvloed door de lichaamsgrootte van een persoon. Tevens is het mogelijk dat bij sommige ECHO-machines de uitbalanceringsprocedure bij sommige personen niet werkt. Indien het schouderharnas niet past of niet goed kan worden versteld, neem dan contact op met uw ECHO dealer.

Balanceer de machine uit na montage van het schild, het maaiaccessoire, de accu enz. zodat de maaikop horizontaal hangt.

1. Sneloskoppelingspen harnas. 2. Drukschakelaar. 3. Ophangpunt. 4. Maaiveld.

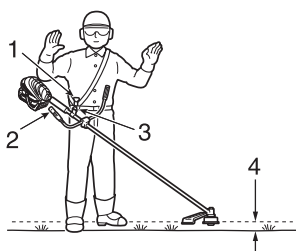

Gebruik een schouderharnas indien dat is bijgeleverd of wanneer dat in deze handleiding wordt aangeraden.

Stel het harnas en het ophangpunt van de machine zo af, dat de maaiaccessoire enkele centimeters boven het maaiveld hangt.

Het maaiaccessoire en de beschermkap dienen in alle richtingen horizontaal te blijven. Bevestig de machine aan de rechterkant van het harnas, zoals afgebeeld.

5. Uitschuiven. 6. Asbuis.

Plaats het schouderharnas over de linkerschouder en stel de banden bij zodat de sneloskoppelingspen zich net onder uw middel bevindt.

Bevestig de gazontrimmer aan het harnas.

Controleer of de machine goed is bevestigd door het maaiaccessoire over de grond te bewegen.

Verander, indien nodig, de positie van het ophangpunt.

a) Schuif het ophangpunt op en neer om het juiste evenwicht te vinden.

Verdraai de klem voor het nivelleren van het maaiaccessoire en de beschermkap.

Zet het geheel in de goede positie vast.

b) Voor het uitbalanceren en nivelleren, zoals hiervoor werd omschreven, dient de klem mogelijk te worden verplaatst en dienen de harnasbanden mogelijk opnieuw te worden versteld.

c) Het meegeleverde schouderharnas is geschikt voor volwassen personen met een normale lichaamsbouw en een lengte van 150 cm - 195 cm en een taille van 60 cm - 140 cm.

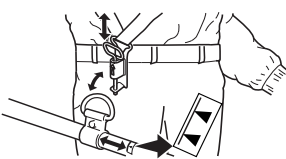
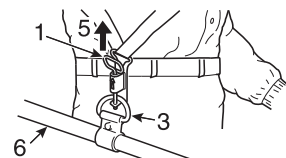



Fysieke conditie

- U dient in goede mentale en fysieke conditie te zijn.
Werk niet met de machine indien u onder invloed van alcohol, medicamenten of stoffen verkeert die uw zicht, kundigheid of beoordelingsvermogen kunnen beïnvloeden.
- Voor uw eigen gezondheid en voor een veilige en comfortabele bediening, dient u de machine te gebruiken binnen een temperatuurbereik van -5 °C tot 40 °C.

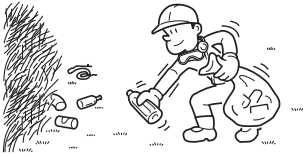
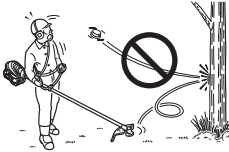

WAARSCHUWING

Een slecht bevestigd maaiaccessoire kan losschieten.

Inspecteer de omgeving voordat u de machine gebruikt.

Verwijder alle voorwerpen die door de machine zouden kunnen gelanceerd.

Onthoud waar zich obstakels bevinden die dienen te worden ontweken.

Controleer de machine vóór gebruik.

Verricht alleen onderhoud of afstellingen die in de bedieningshandleiding worden beschreven.

Probeer de machine niet te repareren zonder de juiste instructies.

Alleen daartoe opgeleide onderhoudswerkzaamheden van de ECHO dealer die over het juiste gereedschap beschikken, mogen servicewerkzaamheden aan de machine verrichten.

Zorg voor het volgende:

- a) Gebruik dit product niet in een vochtige of natte omgeving.
Gebruik dit product niet in de regen.
- b) Laad de accu helemaal op voordat u dit product voor de eerste keer gebruikt.
- c) Alle bevestigingsmiddelen zitten vast en geen ervan ontbreekt.
- d) Dit product beschikt over de juiste uitrusting - beschermkap, handgrepen, harnast enz. voor het te gebruiken maaiaccessoire.
- e) Het maaiaccessoire is stevig bevestigd.

Algemene bediening

WAARSCHUWING

Iedereen in de buurt van de gevarenzone dient oogbescherming te dragen. Hoe verder men van de gevarenzone af staat, hoe kleiner het risico op oogletsel wordt.

Gebruik de machine niet wanneer het maaiaccessoire beschadigd of versleten is. Vermijd contact van stenen, boomstronken en andere vreemde voorwerpen met het maaiaccessoire.

Wanneer het maaiaccessoire tegen een obstakel komt, dient u de machine onmiddellijk uit te zetten met de drukschakelaar en de volgschakelaars en het maaiaccessoire op beschadigingen te controleren.

De machine kan in uw been of in een obstakel terechtkomen indien u de controle verliest.

Houdt de maaiaccessoire altijd onder kniehoogte.

Wanneer de maaiaccessoire zich boven de knie bevindt, is de machine dicht bij uw gezicht. Gelanceerde voorwerpen kunnen dan uw gezicht en ogen raken.

Draag de aanbevolen bescherming.

Bedien de machine niet wanneer u niet beschikt over de juiste bescherming, een schouderharnas en andere beschermingsmiddelen.

De machine dient niet te worden bediend wanneer u geen goed zicht en licht hebt.

Zorg dat niemand zich bij u in de gevarenzone van de machine begeeft.

De gevarenzone omvat het gebied binnen een straal van 15 meter.

Zorg dat personen die zich in de buurt van de gevarenzone bevinden, oogbescherming dragen als bescherming tegen rondslingerende voorwerpen.

Wanneer de machine gebruikt dient te worden in een gebied waarin zich personen zonder bescherming bevinden, dient u de machine met een laag toerental te gebruiken om het risico te verkleinen.

Zorg dat er zich geen kinderen, omstanders of dieren in het werkgebied bevinden.

Houd kinderen, omstanders en andere werklieden buiten een straal van 15 meter bij gazontrimmers.

Schakel de machine uit voordat u deze achterlaat.

Laat de machine nooit door kinderen bedienen.

Schakel de machine uit voordat u deze naar een andere werkplek transporteert.

Schakel de machine onmiddellijk uit en stop het maaiaccessoire als iemand u benadert.

Plotselinge trillingen?

Schakel de machine onmiddellijk uit!

Schakel de machine onmiddellijk uit wanneer die begint te schudden of te trillen.

Een plotselinge trilling kan een indicatie zijn van ernstige problemen, zoals een kapot accessoire of loszittende onderdelen.

Gebruik de machine niet totdat het probleem is achterhaald en verholpen.

Houd handen en voeten van de machine verwijderd totdat de roterende onderdelen stilstaan.

Zorg dat het maaiaccessoire is gestopt voordat u de machine op de grond zet wanneer de machine wordt uitgeschakeld.

Alle onderhoudswerkzaamheden die in deze handleiding worden beschreven, dienen op regelmatige basis door u of de ECHO dealer te worden uitgevoerd.

Alle vereiste service- of reparatiewerkzaamheden mogen alleen door de ECHO onderhoudsdealer te worden verricht.

Probeer nooit een onvolledige machine of één waaraan is geknoeid te bedienen.

Bedien de machine nooit met één hand.

Hout altijd beide handen op de handgrepen.

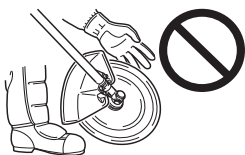

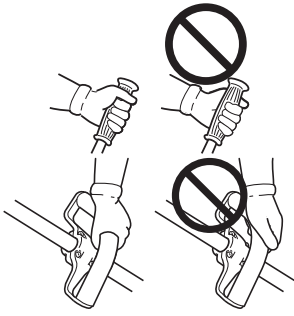

Houd de machine altijd vast door uw vingers en duimen om de handgrepen te plaatsen.

Accu laden

LBC-360

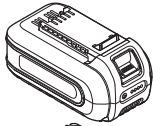

LCC-360

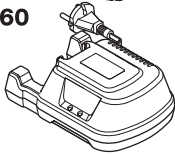

WAARSCHUWING

- ♦ Gebruik altijd het accupack van ECHO LBC-360 en laad dit uitsluitend met een LCC-360 lader.
- ♦ Bescherm de accu tegen regen en vocht.
- ♦ Bescherm de accu tegen direct zonlicht, warmte en open vuur, en gooi de accu nooit in het vuur; hierdoor ontstaat explosiegevaar.
- ♦ Gebruik of laad nooit een defect, beschadigd of vervormd accupack of lader.
- ♦ De accupack mag niet vallen of worden geopend of beschadigd.
- ♦ Sluit de lader uitsluitend aan op de netspanning en frequentie die op het typeplaatje staat aangegeven - sluit de lader uitsluitend aan op een gemakkelijk toegankelijke wandcontactdoos.
- ♦ Gebruik de lader niet op een gemakkelijk ontvlambaar oppervlak (zoals papier, textiel) of in een gemakkelijk ontvlambare omgeving met een groot brandgevaar.
- ♦ Als het stroomsnoer beschadigd is, haalt u de stekker van de stroombron onmiddellijk uit het stopcontact om kans op elektrische schok te voorkomen.
- ♦ Wanneer u rook of vuur in de lader ziet, dient u deze onmiddellijk los te koppelen van het stopcontact.
- ♦ Om het stroomsnoer los te koppelen, trekt u aan de stekker, niet aan het snoer.
- ♦ Stop nooit een object in de koelsleuven van de accupack of de lader.
- ♦ Overbrug de contactpunten van de accupack of de lader (kortsluiten) niet met metalen objecten.
- ♦ Stel de accupack niet bloot aan microgolven of hoge druk.
- ♦ Beveilig het apparaat tegen onbedoeld starten.
Verwijder de accupack voordat u het apparaat vervoert of opslaat.
- ♦ Gebruik geen metalen doos om accu's in te vervoeren.
- ♦ Als de accu beschadigd is of onjuist wordt gebruikt, kan de accu vloeistof lekken; voorkom contact met de huid.
In het geval van onverhoeds contact dient u de aangedane huid met ruim water en zeep te reinigen.
Indien vloeistof in de ogen komt, mag u niet wrijven.
Spoel de ogen tenminste 15 minuten met ruim water uit.
Raadpleeg ook een arts.

OPMERKING

In zeldzame gevallen kan de temperatuur van de accupack te laag zijn (onder $-10\text{ }^{\circ}\text{C}$). In een dergelijk geval dient u de accupack langzaam op te warmen tot een temperatuur van ongeveer $15\text{ }^{\circ}\text{C}$ tot $20\text{ }^{\circ}\text{C}$.
Gebruik de lader bij een omgevingstemperatuur tussen $5\text{ }^{\circ}\text{C}$ en $40\text{ }^{\circ}\text{C}$.

- ♦ U dient ervoor te zorgen dat kinderen niet met het apparaat spelen.
- ♦ Dit apparaat is niet bedoeld voor gebruik door personen (met inbegrip van kinderen) met beperkte lichamelijke, sensorische of verstandelijke vermogens of een gebrek aan ervaring en kennis, tenzij dit onder toezicht gebeurt van een voor hun veiligheid verantwoordelijke persoon of tenzij ze van een dergelijke persoon instructies hebben ontvangen over het gebruik van het apparaat.
- ♦ Sluit de stroomtoevoer af voordat contact maakt met de accu of dit verbreekt.
- ♦ Als de voedingskabel beschadigd is, moet de fabrikant of diens technische dienst of een gekwalificeerd persoon deze vervangen teneinde gevaarlijke situaties te voorkomen.

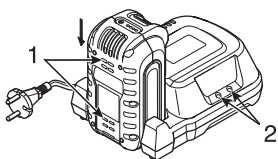

1. Koelsleuf. 2. Led (licht uitstralende diode) controlelampje.

De accupack moet voor gebruik worden opgeladen.

Laad de accupack helemaal op voordat u uw machine voor de eerste keer gebruikt. Steek de stekker in het wandstopcontact.

Duw de accupack in de lader totdat u duidelijk weerstand voelt; controleer of de accu niet verder kan.

Tijdens normaal laden, knippert de groene led op de lader continu.

Een volledig ontladen accupack wordt in ongeveer 50 minuten geladen bij een omgevingstemperatuur tussen $5\text{ }^{\circ}\text{C}$ en $40\text{ }^{\circ}\text{C}$.

De groene led van de lader brandt continu als de accu helemaal geladen is.

Haal de geladen accupack uit de acculader.

Na gebruik van de lader dient u deze los te koppelen van de wandcontactdoos.

Regels voor veilige bediening met nylondraad maaikop

GEVAAR

Stop de motor altijd indien het maaiaccessoire blokkeert.

Probeer het voorwerp dat de blokkering veroorzaakt niet te verwijderen terwijl de motor loopt.

Wanneer een opstopping wordt verholpen en de maaiaccessoire plotseling start, kan dit letsel tot gevolg hebben.

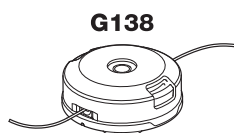

WAARSCHUWING

- ♦ Onjuist gebruik van het maaiaccessoire kan leiden tot ernstig letsel. Lees alle veiligheidsinstructies die in deze handleiding worden beschreven en volg ze op.
- ♦ Gebruik alleen flexibel, niet-metalen draad dat door ECHO wordt aanbevolen. Gebruik alleen maaiaccessoires die zijn aanbevolen door ECHO.
- ♦ Wanneer er zich na het afstellen van de lengte van de nylondraad te veel nylondraad achter het afsnijmes bevindt, kan dit eraf schieten zodra de nylondraadkop begint te roteren.
- ♦ Wees uitermate voorzichtig wanneer u op open plekken en gravel maait, omdat de draad kleine steentjes met hoge snelheden kan wegschieten. De beschermkap op de machine kan geen voorwerpen tegenhouden die tegen harde oppervlakken schieten of afketsen.
- ♦ Trim nooit in gebieden waar het omheiningsdraad kapot is. Haal afgebroken stukken draad weg, of ga met een boog om het betreffende gebied heen. Draag een geschikte veiligheidsuitrusting. Vermijd maaihandelingen wanneer u niet kunt zien wat er door het maaiaccessoire wordt gemaaid.

- ♦ Geef de draaiende maaikop geen bovenmatige belasting, anders stopt hij.
- ♦ In plaats van dik gras te trimmen, kunt u dit gras beter stukje voor stukje trimmen, om de kop op snelheid te houden.
- ♦ Als de snijkop tijdens de werkzaamheden stopt met draaien, dient u onmiddellijk de drukschakelaar los te laten, de machine van het gras te trekken en de drukschakelaar in te drukken zodat de snijkop doorgaat met maaien.
- ♦ Stop de machine onmiddellijk als gras of op koord of touw lijkende objecten rond de snijkop gewikkeld raken. Verwijder dit alvorens de machine te starten.

De basismaaihandelingen zijn: Trimmen, afmaaien, aftoppen en kanten van gazons maaien. Deze handelingen omvatten het volgende:

Maaien

1. Hoek met muur. 2. Vuil. 3. Meszijde omhoog. 4. Hoek met grond.

Om te trimmen brengt u de trimmer voorzichtig in het materiaal dat u wilt maaien. Kantel de kop licht zodat de afvaldeeltjes van u vandaan worden geleid.

Indien u materiaal maait dat zich tegen een barrière bevindt, zoals een hek, muur of boom, gebruik dan een hoek waarbij afvaldeeltjes die tegen de barrière aankomen, van u vandaan worden geleid.

Verplaats de nylondraadkop langzaam totdat het gras tot aan de barrière wordt gemaaid, maar vermijd contact tussen de draad en de barrière.

Wanneer u gras maait in de buurt van draadgaas of vierkantgaas, maai dan slechts tot aan het gaas.

Indien u te ver gaat, knapt de draad af op het gaas.

Trimmen is bedoeld om de stengels van onkruid een voor een te maaien.

Plaats de nylondraadsnijder bij de onderkant van het onkruid.

Houd deze niet hoger; hierdoor kan het onkruid gaan draaien en de draad verstrikken.

In plaats van het onkruid in één keer door te snijden, gebruikt u het uiterste uiteinde van de draad om langzaam door de stengel te snijden.

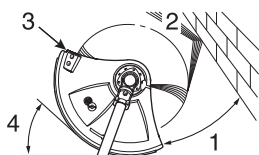



Afmaaien

Dit houdt het maaien van grote grasvlakten in door de trimmer in een horizontale boog te zwaaien.

Maak een vloeiende, gemakkelijke beweging.

Probeer het gras niet te af te hakken.

Kantel de nylondraadkop zodat het afval tijdens de maaibeweging van u vandaan wordt weggevoerd.

Ga vervolgens zonder gras te maaien terug voor een volgende maaibeweging.

Indien u goed bent beschermd en het niet erg vindt als afval in uw richting worden geslingerd, kunt u in beide richtingen maaien.

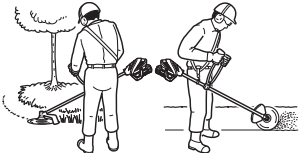

Aftoppen en kanten maaien

Deze beide handelingen worden verricht met een onder een steile hoek gekantelde draadkop. Aftoppen betekent dat de bovenste begroeiende laag wordt verwijderd, waardoor de kale grond overblijft.

Kanten maaien houdt in dat het gras wordt gemaaid op plekken waar het over een stoep of oprit hangt.

Tijdens zowel kantenmaaien als aftoppen, dient de machine onder een steile hoek te worden gehouden, zodat afval en losgeraakt zand en stenen niet in uw richting worden weggeslingerd, zelfs als ze van de harde ondergrond worden afgeketst.

Hoewel de afbeelding laat zien hoe u kanten moet maaien en moet aftoppen, dient elke gebruiker zelf te bepalen wat voor zijn lichaams grootte en maaisituatie de ideale hoeken zijn.

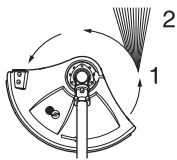

De nylondraadkop of schijf draait linksom.

Het mes bevindt zich aan de linkerzijde van de beschermkap.

1. Maai aan deze zijde. 2. Vuil.

Voor bijna alle maaihandelingen geldt dat u de nylondraadkop het beste zo kunt kantelen dat er contact wordt gemaakt aan de zijde van de draadcircel waar de draad van u en de beschermkap vandaan beweegt (zie de bijbehorende afbeelding).

Hierdoor worden de afvaldeeltjes van u vandaan weggevoerd.

Indien de kop naar de verkeerde zijde wordt gekanteld, zullen de afvaldeeltjes uw kant uitschieten.

Indien de nylondraadkop plat tegen de grond wordt gehouden zodat het gras in de gehele omtrek van de draad wordt gemaaid, schiet afval uw kant op.

Wanneer u het nylon draad laat slepen, zal de machine vertragen en verbruikt u veel draad.

Maai niet in de buurt van auto's of voetgangers.

Draag altijd geschikte oogbescherming tegen gelanceerde voorwerpen.

Voorwerpen kunnen tegen u op schieten vanaf de grond onder de beschermkap, of afketsen tegen een nabijgelegen hard oppervlak.

Maai niet met hoge snelheid nabij wegen wanneer er verkeer op rijdt, of op plaatsen met voetgangers.

Als u moet trimmen waar mensen zich in de gevarenzone bevinden, gebruikt u de langzamere snelheid.

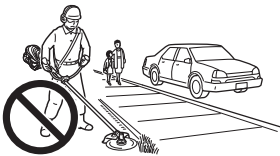

Draad dat in omheiningen terechtkomt, zal afknappen.

Duw de draad niet in stug onkruid, bomen of gaashekken.

Door de draad in kippengaas, harmonicagaas of dichte beplanting te duwen, kunnen afgeknapte draaduiteinden naar de gebruiker worden geslingerd.

De beste methode is om tot aan een barrière, zoals hierboven beschreven, te maaien, maar zorg dat de draad nooit in of door het obstakel komt.

Maai niet dicht bij een obstakel of barrière.

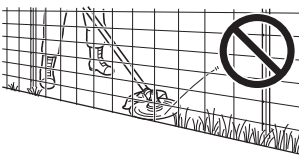

Vermijd draad.

Zorg dat de nylondraad geen contact kan maken met kapotte draadomheiningen.



Draaddelen die door de trimmer zijn afgebroken, kunnen met hoge snelheden worden weggeslingerd.

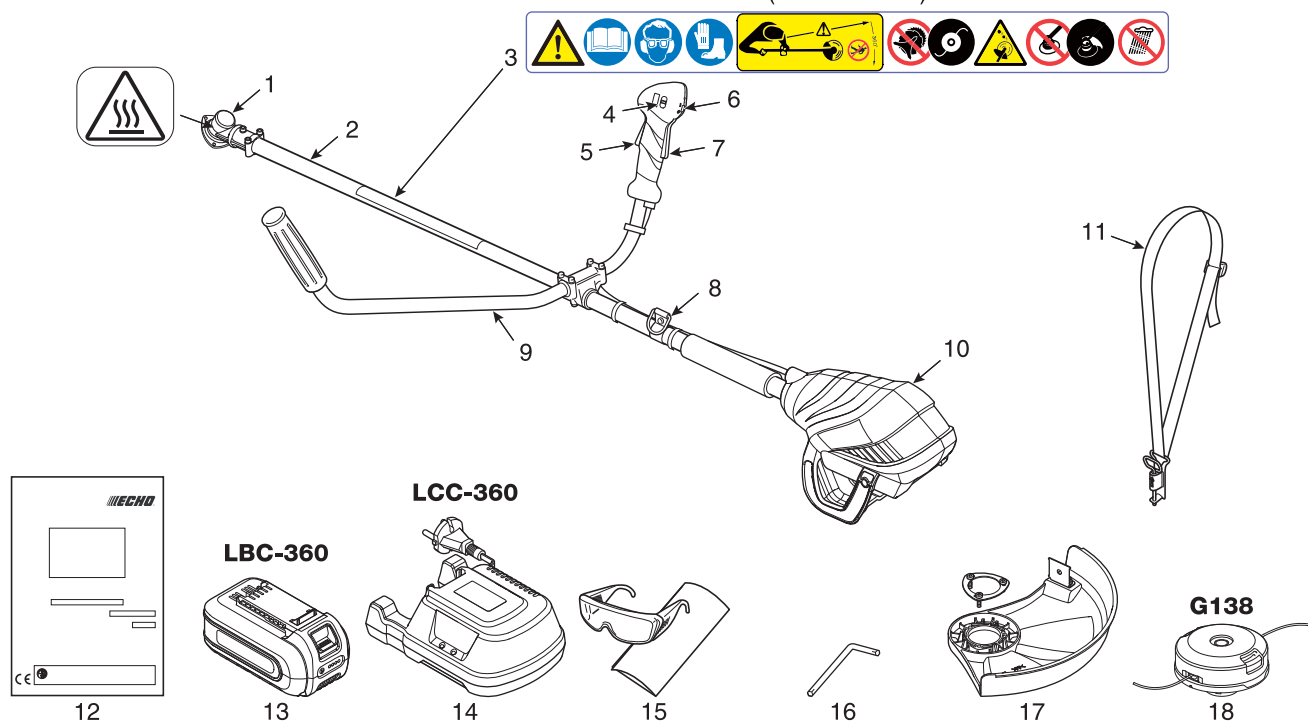

Beschrijving

(X505-007031)



1. **Haakse overbrenging** - Beschikking over twee tandwielen om de hoek van de roterende as te veranderen.
2. **Asbuis** - Deel van de machine die de behuizing voor de krachtoverbrengingsas levert.
3. **Veiligheidssticker** - Onderdeelnummer X505-007031
4. **Snelheidskeuzeschakelaar** - Selecteer de  snelheidstand of  snelheidsstand.
5. **Drukschakelaar** - Wordt door de vinger van de gebruiker geactiveerd om de motor in te schakelen.
6. **Aan / uit-schakelaar** - "Schuifschakelaar" gemonteerd boven op de behuizing van de drukschakelaar. Schuif de schakelaar omhoog om te draaien, omlaag om te stoppen.
7. **Drukschakelaarblokkering** - Blokkeert de handgastrekker in de uit-stand totdat u met uw rechterhand een stevig grip hebt om de handgreep.
8. **Ophangpunt** Voorziening waarop het harnas kan worden vastgehaakt.
9. **U-handgreep** - Heeft de configuratie van een fietsstuur.
10. **Motoreenheid**
11. **Schouderharnas** - Een verstelbare riem om de machine aan op te hangen.
12. **Bedieningshandleiding** - Met de machine meegeleverd.
Lees deze handleiding aandachtig door alvorens de machine te gebruiken en bewaar haar voor latere raadpleging, om u vertrouwd te maken met de juiste en veilige bedieningstechnieken.
13. **Accupack**
14. **Lader**
15. **Stofbril**
16. **Gereedschap** - L-sleutel.
17. **Beschermkap** - Uitsluitend voor nylondraadkop.
Voorziening waarmee de gebruiker wordt beschermd tegen onvoorzien contact met de snijkop en gelanceerde voorwerpen.
Afsnijmes: Snij hiermee de nylondraad door om de draadlengte aan te passen aan de snijbreedte.
Beschermplaat met drie bouten (M5 X 16).
18. **Maaiaccessoire** - Nylondraadkop voor het maaien van gras en onkruid.

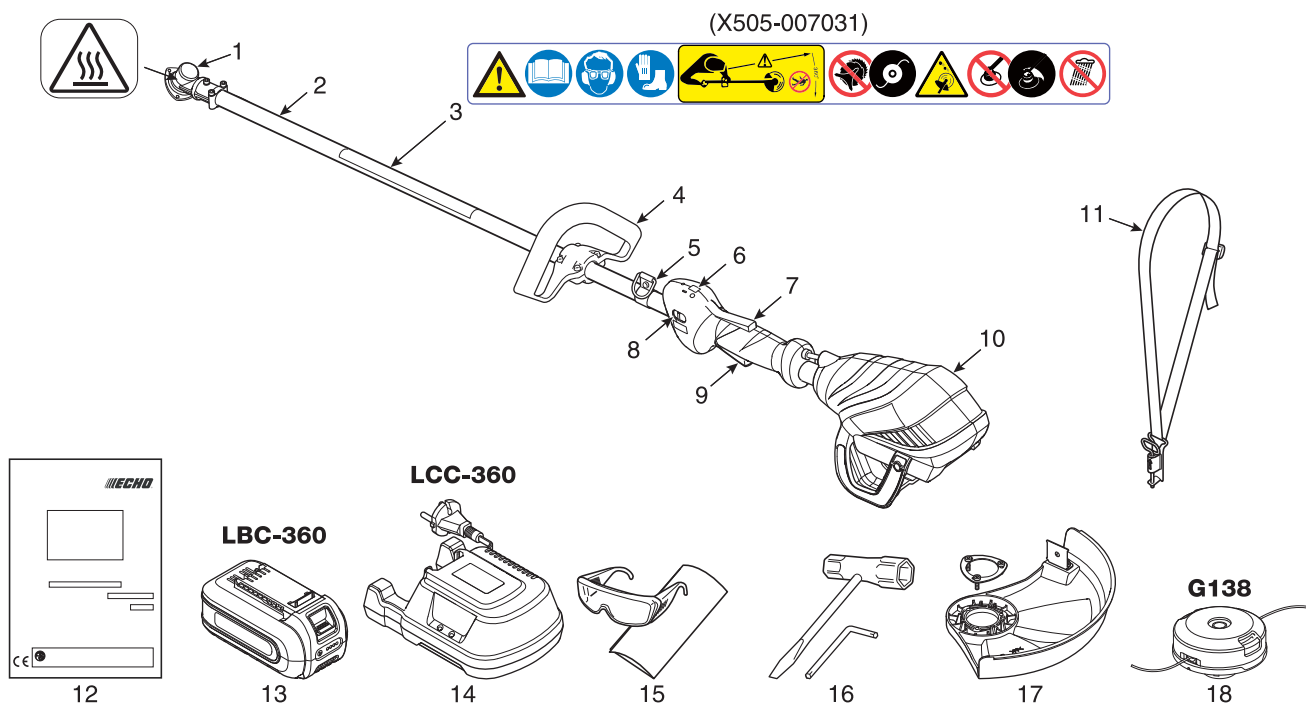

1. **Haakse overbrenging** - Beschikking over twee tandwielen om de hoek van de roterende as te veranderen.
2. **Asbuis** - Deel van de machine die de behuizing voor de krachtoverbrengingsas levert.
3. **Veiligheidssticker** - Onderdeelnummer X505-007031
4. **Voorste (rond)handgreep** - Uitsluitend geschikt voor een light-duty nylondraadtrimmer.
5. **Ophangpunt** Voorziening waarop het harnas kan worden vastgehaakt.
6. **Aan / uit-schakelaar** - "Schuifschakelaar" gemonteerd boven op de behuizing van de drukschakelaar. Schuif de schakelaar in voorwaartse richting om te draaien, in achterwaartse richting om te stoppen.
7. **Drukschakelaarblokkering** - Blokkeert de handgastrekker in de uit-stand totdat u met uw rechterhand een stevig grip hebt om de handgreep.
8. **Snelheidskeuzeschakelaar** - Selecteer de  snelheidstand of  snelheidsstand.
9. **Drukschakelaar** - Wordt door de vinger van de gebruiker geactiveerd om de motor in te schakelen.
10. **Motoreenheid**
11. **Schouderharnas** - Een verstelbare riem om de machine aan op te hangen.
12. **Bedieningshandleiding** - Met de machine meegeleverd.
Lees deze handleiding aandachtig door alvorens de machine te gebruiken en bewaar haar voor latere raadpleging, om u vertrouwd te maken met de juiste en veilige bedieningstechnieken.
13. **Accupack**
14. **Lader**
15. **Stofbril**
16. **Gereedschap** - T-sleutel 13 x 19 mm (combinatie van schroevendraaier / sleutel), L-sleutel.
17. **Beschermkap** - Uitsluitend voor nylondraadkop. Voorziening waarmee de gebruiker wordt beschermd tegen onvoorziën contact met de snijkop en gelanceerde voorwerpen.
Afsnijmes: Snij hiermee de nylondraad door om de draadlengte aan te passen aan de snijbreedte.
Beschermplaat met drie bouten (M5 X 16).
18. **Maaiaccessoire** - Nylondraadkop voor het maaien van gras en onkruid.

Montage

Montage U-handgreep

⚠ LET OP

Monteer de handgreep zodanig dat er geen veiligheidsstickers worden afgedekt.

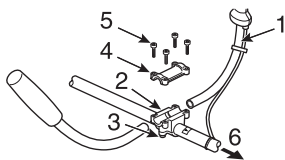

1. U-handgreep. 2. Handgreepbeugel. 3. Twee bouten (M5 X 25).
4. Handgreepsteun. 5. Vier bouten (M5 X 25). 6. Naar de motor.

- Draai de bouten van de handgreepbeugel en de handgreepsteun los.
- Plaats de handgreep in een comfortabele werkhouding en draai de bouten (M5 X 25) licht vast.
- Stel de neiging van de handgreep in op een geschikte stand (gemakkelijk te bedienen) en draai de montagebouten van de handgreep (M5 X 25) stevig aan.

Montage van de voorste (rond)handgreep

⚠ LET OP

Monteer de handgreep zodanig dat er geen veiligheidsstickers worden afgedekt.

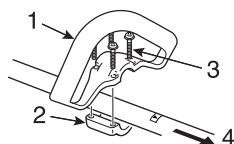

1. Voorste (rond)handgreep. 2. Handgreepbeugel. 3. Vier schroeven (M5 X 35).
4. Naar de motor.

- Plaats de handgreep in een comfortabele werkhouding en draai de schroeven (M5 X 35) vast.
- Het maaiaccessoire moet zich 5 - 7,5 cm boven de grond bevinden en zo horizontaal mogelijk staan.

Montage van de beschermkap

(voor werking met nylondraad)

⚠ WAARSCHUWING

Het afsnijmes op de beschermkap heeft scherpe randen.
Vermijd aanraking met het mes bij het plaatsen of verwijderen van de draadkop.

OPMERKING

De beschermkap wordt uitsluitend gebruikt met de nylondraadkop.

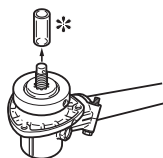

* Kunststof huls

- 1) Verwijder de kunststof huls van de uitgaande as.

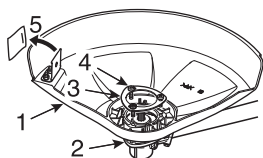

1. Beschermkap. 2. Flens haakse overbrenging. 3. Beschermplaat.
4. Drie bouten (M5 X 16). 5. Pakking.

- 2) Monteer de beschermkap op de onderkant van de flens van de haakse overbrenging.
3) Plaats de beschermplaat op de beschermkap, lijn de gaten uit en breng de drie bouten (M5 X 16) aan.
4) Draai de drie bouten stevig aan.
5) Verwijder de pakking.

Montage van de nylondraadkop (voor gebruik met de beschermkap)

⚠ LET OP

Zet de uitgaande as stevig vast met de borgpen om te voorkomen dat de as gaat roteren wanneer de nylondraadkop wordt bevestigd.

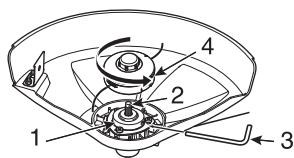

1. Snijsbladklem. 2. Uitgaande as. 3. Vergrendelgereedschap (L-sleutel).
4. Nylondraadkop.

- 1) Zorg ervoor dat de snijsbladklem op de uitgaande as blijft zitten.
- 2) Lijn het borggat in de snijsbladklem uit met een inkeping aan de rand van de haakse overbrenging en breng het vergrendelgereedschap aan.
- 3) Monteer de draadkop op de uitgaande as door deze linksom te draaien totdat de kop stevig tegen de snijsbladklem aan zit.
- 4) Verwijder het vergrendelgereedschap.

Nylondraadkop

Type : **G138**
Schroefdraad: Linksdraaiende M10 x 1,25



Nylondraad afstellen

⚠ LET OP

Gebruik alleen flexibel, niet-metalen draad dat door ECHO wordt aanbevolen.

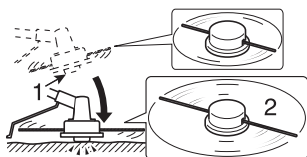

Tik zacht met de knop op het grondoppervlak.

1. Drukknop. 2. De nylondraad komt naar buiten.

- Verzeker u ervan dat er binnen een straal van 15 m geen omstanders zijn en let goed op voorwerpen in de omgeving voor u de machine in werking stelt.
- Zorg dat de snijkop geen harde vreemde voorwerpen raakt zoals stenen, beton, boomstronken en flessen, etc.
- Druk de drukknoop van de spoel licht tegen het grondoppervlak bij een rotatiesnelheid van minder dan 4500 t/min wanneer u het nylondraad vrij laat komen.
- Het afsnijmes op de beschermkap stelt de snijbreedte automatisch in op 30 cm door de nylondraden in gelijke stukken te snijden zodra het accessoire begint te roteren.
- Wanneer u met een kleinere snijbreedte werkt dan de maximumlengte (30 cm), snij dan twee nylondraden in gelijke lengtes door.

Nylondraad vervangen

GEVAAR

- ♦ Schakel de trimmer helemaal uit en overtuig u ervan dat de snijkop niet meer roteert voordat u de vervangingsprocedure begint.
- ♦ Zorg dat alle buitenste randen van de klempallen bijna volledig naar de buitenste randen van het betreffende venster van het deksel uitspreiden.
Als de snijkop gedraaid zit terwijl de pallen los zitten, kan de afdekkap of binnenste componenten eraf vliegen; dit is gevaarlijk.

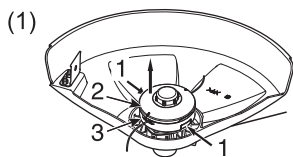

1. Klempallen. 2. Afdekkap. 3. Behuizing.

- (1) Druk de "klempallen" (op twee plaatsen) naar binnen en til het deksel op om het te verwijderen.
Het is gemakkelijker één kant per keer los te maken.

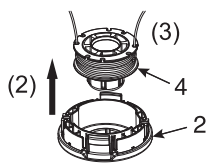

4. Spoel

- (2) Verwijder de spoel.
(3) Als de hoeveelheid nylondraad op de spoel bijna op is, verwijder dan de resterende draad van de spoel en wikkel aan de hand van de stappen (4) en volg de nieuwe draad op de spoel.
Wanneer de draad op de spoel gesmolten is en vastzit, verwijder dan de gehele draad terwijl u het gesmolten en vastzittende deel eraf haalt. Wikkel de verwijderde draad opnieuw op de spoel volgens de stappen (4) en volgende.

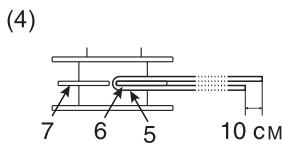

5. Verbogen deel. 6. Inkeping voor de nylon draad. 7. Tussenafschieding.

- (4) Buig de draad op 10 cm vanaf het midden van de gehele lengte en haak het gebogen gedeelte in de "inkeping" van de tussenafschieding.

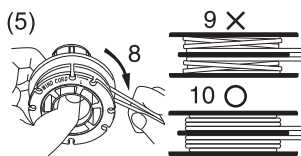

8. Wikkelrichting voor de draad.

9. Is de draad te los opgewikkeld, dan kan deze losraken.

10. Wikkel de draad stevig in de daarvoor bedoelde groef.

- (5) Wikkel de draad stevig in de groeven van de spoel en volg daarbij de "wikkelrichting van de draad L".

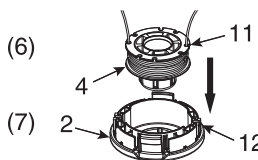

11. Betreffende inkepingen

- (6) Wanneer de draad tot aan het einde is opgewikkeld, haakt u beide uiteinden in de betreffende inkeping op de spoel om de draad voorzichtig vast te zetten.
Zorg dat er ongeveer 10 cm draad per inkeping blijft uitsteken.



12. Oeningen

- (7) Breng de inkepingen van de spoel op één lijn met de groeven van de openingen en plaats de spoel in het deksel.

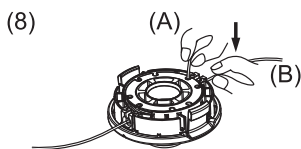

(8) Trek de draad uit de spoel.

- (A) Verwijder de draad uit de "betreffende inkeping in de spoel", en (B) haal de draad door de "groef van de betreffende opening".

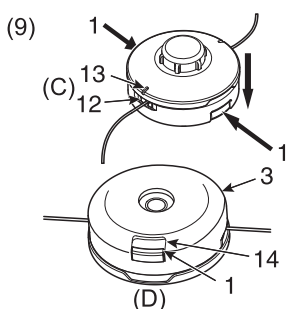

13. Uitsparingen. 14. Venster.

- (9) Bevestig het deksel op de behuizing.

- (C) Lijn de "openingen" van het deksel uit met de "uitsparingen" van de behuizing, en (D) druk de pallen van de behuizing in de betreffende vensters van het deksel totdat de pallen stevig in de vensters passen.

Montage accupack Laden van de accu

⚠ LET OP

- ♦ Sluit de lader uitsluitend op de op het plaatje vermelde netspanning en frequentie.
- ♦ Sluit de lader uitsluitend aan op een gemakkelijk toegankelijke wandcontactdoos.
- ♦ Stop nooit een object in de koelsleuven van de accupack of de lader.

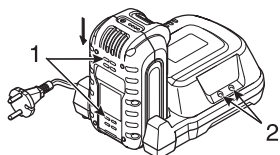

Tijdens normaal laden, knippert de groene led op de lader continu.



Als het laden is afgerond, brandt het groene ledlampje op de lader.
Haal de geladen accupack uit de acculader.



Als de lader een probleem signaleert, begint het rode ledlampje te knipperen en gaat het groene ledlampje uit.

- ♦ Verwijder de accupack and reinig de contacten of de laadpunten, en plaats de accupack weer terug.



Als de accupack boven of onder de normale temperatuur is, gaat het rode ledlampje branden en gaat het groene ledlampje uit.

Als de accupack afkoelt of opwarmt, begint de lader automatisch te laden.

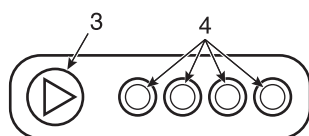

3. Druk op de knop. 4. Ledlampje op accupack.

Deze accupack is uitgerust met een vermogensindicator, die de resterende gebruiksduur van de accupack aangeeft.

Druk op de knop om de ledlampjes weer te geven.

De ledlampjes blijven ongeveer vier seconden branden.



80 - 100 % lading



60 - minder dan 80 % lading



40 - minder dan 60 % lading



10 - minder dan 40 % lading



Als een ledlampje op de vermogensindicator gaat knipperen, is de lading van de accupack minder dan 10% en dient deze opnieuw te worden opgeladen.



De vermogensindicator zal vier knipperende ledlampjes laten zien wanneer de accupack helemaal ontladen is.

Haal de accupack uit de machine en laad deze op.

De accu aanbrengen en verwijderen

5. Grendel accuhouder. 6. De accu plaatsen. 7. De accu verwijderen.

Zorg ervoor dat de motorstopschakelaar in de stand "O" staat.

Lijn de groeven op de accupack uit met het verhoogde deel aan de onderkant van de trimmer, en bevestig de accupack op de trimmer.

Zorg ervoor dat de vergrendeling op de accupack op zijn plek klikt en dat de accupack stevig aan de trimmer is bevestigd, voordat u hem aanzet.

Druk de vergrendeling op de accupack in om de accupack los te maken.

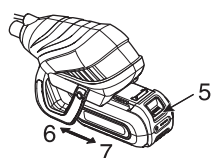

Bediening



WAARSCHUWING

- ♦ Schakel de machine altijd uit en verwijder de accu wanneer u de machine vervoert.
- ♦ Merk op dat de maaiaccessoire nog een tijdje blijft draaien nadat de machine is uitgeschakeld.
- ♦ Bij een dringend gevaar of in noodgevallen schakelt u de motor onmiddellijk uit en verwijdert u de accupack.

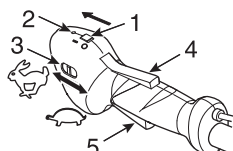
Inschakelen



1. Motorstopschakelaar. 2. Rood ledlampje. 3. Snelheidskeuzeschakelaar.
4. Drukschakelaarblokking. 5. Drukschakelaar.

1. Zorg dat u stevig en uitgebalanceerd staat en houd de machine in een relaxte stand vast. Houd de machine altijd stevig vast met beide handen op de handgrepen.
2. Het maaiaccessoire mag niet met de grond of met eventuele obstakels in aanraking komen.
3. Schuif de motorstopschakelaar in de stand "I". Het rode ledlampje gaat aan.
4. Selecteer de  snelheidsstand of de  snelheidsstand.
5. Duw de drukschakelaarblokking naar beneden en druk de drukschakelaar in. Houd ze in deze stand.

Uitschakelen

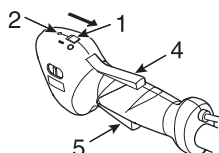

1. Laat de drukschakelaarblokking en de drukschakelaar los.
2. Schuif de motorstopschakelaar in de stand "O". Het rode ledlampje gaat uit.

De motorstopschakelaar bevindt zich in de stand "I".

Ledlampje brandt: normale werking.



Ledlampje uit: De accupack is aangebracht toen de motorstopschakelaar zich in de stand "I" bevond.

- ♦ Schuif de motorstopschakelaar in de stand "O" en zet hem daarna weer terug in de stand "I".



Ledlampje knippert elke seconde: De machine stopt automatisch vanwege overbelasting.

- ♦ Als het maaiaccessoire door gras of andere vreemde objecten overbelast wordt, stopt u het maaiaccessoire door de drukschakelaar los te laten. Schuif de motorstopschakelaar in de stand "O" en verwijder het gras of andere vreemde objecten. Schuif de motorstopschakelaar vervolgens weer in de stand "I".

Ledlampje knippert elke seconde: Het accupack is oververhit.

- ♦ Schuif de motorstopschakelaar in de stand "O" en verwijder de accupack. Koel de accupack goed af in een goed-geventileerde, beschaduwde ruimte.



Ledlampje knippert vijf keer per seconde: De resterende acculading is minder dan 10%.

- ♦ Laad de accupack op.

Onderhoudsrichtlijnen en storingzoekers

Onderhoudsrichtlijnen

Onderdeel	Onderhoud	Pagina	Vóór het gebruik	Maandelijks
Accu	Inspecteren / reinigen / laden	18	•	
Nylondraadkop	Inspecteren	21	•	
Haakse overbrenging	Smeren	21		•*
Afsnijmes	Inspecteren / reinigen	-	•	
Schroeven, bouten en moeren	Inspecteren, vastdraaien / vervangen	-	•	

BELANGRIJK

De getoonde tijdsintervallen zijn maximumwaarden.

Het feitelijk gebruik en uw ervaring bepalen de frequentie van noodzakelijk onderhoud.

* Of 50 uur, afhankelijk van welke het eerst optreedt.

Problemen oplossen

Probleem	Oorzaak	Oplossing
Het lampje op de lader knippert of gaat niet branden	<ul style="list-style-type: none">♦ Stekker niet in wandcontactdoos gestoken♦ Accupack onjuist geplaatst♦ Verontreinigde lader of laadpunten♦ Storing in de lader♦ Storing in de accupack	<ul style="list-style-type: none">♦ Steek de stekker in het wandstopcontact♦ Controleer de plaatsing van de accupack♦ Verwijder en reinig de accupack, en plaats hem nogmaals♦ Raadpleeg uw ECHO-dealer♦ Raadpleeg uw ECHO-dealer
Machine gaat niet aan	<ul style="list-style-type: none">♦ Accupack onjuist geplaatst	<ul style="list-style-type: none">♦ Controleer de plaatsing van de accupack
Machine loopt niet na inschakelen	<ul style="list-style-type: none">♦ Accupack ontladen♦ Opgehoopt gras waardoor trimmer blokkeert♦ Accupack te heet	<ul style="list-style-type: none">♦ Laad de accupack op♦ Schakel de machine uit en reinig het maaiaccessoire♦ Verwijder de accupack en laat hem langzaam afkoelen
Looptijd is te kort	<ul style="list-style-type: none">♦ Accupack te heet♦ Motorcircuit te heet♦ Accupack ontladen	<ul style="list-style-type: none">♦ Verwijder de accupack en laat hem langzaam afkoelen♦ Schakel de motoreenheid uit en laat hem afkoelen♦ Laad de accupack op
Draad wordt niet aangevoerd	<ul style="list-style-type: none">♦ Niet genoeg draad op de spoel♦ Draad in de spoel in de knoop	<ul style="list-style-type: none">♦ Nieuwe draad invoeren en opwickelen♦ Draad loswickelen en opnieuw opwickelen
Draad wil niet afsnijden	<ul style="list-style-type: none">♦ Het afsnijmes in de beschermkap is beschadigd of ontbreekt	<ul style="list-style-type: none">♦ Raadpleeg uw ECHO-dealer

WAARSCHUWING

- ♦ Voordat u onderhouds- of reinigingswerkzaamheden uitvoert, dient u de accupack uit de trimmer te verwijderen.
- ♦ Alle onderhoudswerkzaamheden aan de trimmer, anders dan opgesomd in de onderhoudsinstructies van de bedieningshandleiding, dient uitgevoerd te worden door vakkundig servicepersoneel.

Onderhoud en verzorging

- Neem bij vragen of problemen contact op met uw ECHO-dealer.

Nylondraadkop controleren

- 1. Pal. 2. Afdekkap. 3. Behuizing. 4. Venster.**

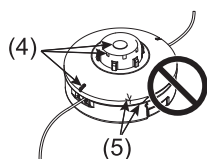
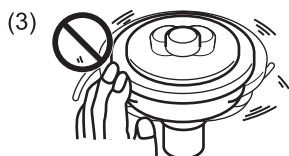
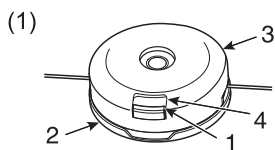

- (1) Zorg dat alle buitenste randen van de klempallen bijna volledig naar de buitenste randen van het betreffende vensters van het deksel uitspreiden.

- (2) Controleer de bevestiging van de maaikop op de trimmer en draai deze vast als hij loszit.

- (3) Controleer of de maaikop is vervormd en of er abnormale geluiden klinken wanneer u de maaikop handmatig roteert.

Doorbuigingen of abnormale geluiden kunnen leiden tot abnormale trillingen of ervoor zorgen dat de maaikop losraakt tijdens het roteren. Dit is erg gevaarlijk.

- (4) Inspecteer het deksel en de drukknop op slijtage.

Als een sleuf op de deksel afslijt en verdwijnt, of al een opening ontstaat aan de onderkant van de drukknop, is dat een teken dat de levensduur van het betreffende onderdeel is afgelopen.

Deze onderdelen dienen altijd door nieuwe onderdelen te worden vervangen.

- (5) Controleer de maaikop op barsten of beschadigingen.

Vervang gebarsten of geschilderde onderdelen onverwijld door nieuwe onderdelen.

Haakse overbrenging

OPMERKING

Gebruik universeel lithiumvet van een goede kwaliteit.
Vul de behuizing niet te ver.

- 1. Plug (bout). 2. Haakse overbrenging.**

- Haal de plug uit de haakse overbrenging.
- Voeg zonodig smeer toe met een lagedruk pomp.
- Installeer de plug opnieuw.

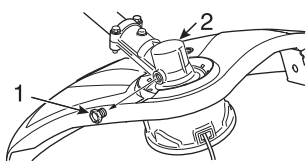

Opslag en verwijdering

Langdurige opslag

WAARSCHUWING

Bewaar de machine niet in een ruimte waar brandbare dampen kunnen ophopen.



OPMERKING

Bewaar deze bedieningshandleiding voor toekomstige raadpleging.

Berg de machine niet gedurende langere periodes op zonder beschermend opslagonderhoud uit te voeren; dit omvat het volgende:

1. Motorstopschakelaar

1) Zet de contactschakelaar in de stand "O".

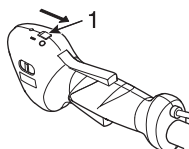

2. Grendel accuhouder

2) Haal de accupack uit de trimmer.

- Stof en gras zullen op het oppervlak van de accu vastkoeken. Verwijder dit om de koelsleuf open te houden.

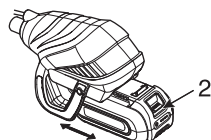

3) Verwijder de aarde en vuil dat op de buitenkant van de machine zit.

4) Voer alle vereiste periodieke smeer- en onderhoudswerkzaamheden uit.

5) Haal alle schroeven, bouten en moeren aan.

6) Als de machine voldoende afgekoeld en droog is, wikkelt u het motorgedeelte in een plastic zak of ander afdekmiddel voordat u hem opbergt.

7) Berg de machine op in een droge, stofvrije ruimte, buiten bereik van kinderen en andere onbevoegde personen.

- Berg de accu op in halfgeladen staat.
Laad de accu elke zes maanden op.
- Bewaar de accu uitsluitend bij een temperatuur tussen -20 °C en 50 °C.

Afvalverwijderingsprocedure

- De belangrijke kunststof onderdelen die voor het product zijn gebruikt, zijn voorzien van materiaalcodes. De codes hebben betrekking op de volgende materialen; voer deze kunststof onderdelen overeenkomstig de lokale voorschriften af.



Aanduiding	Materiaal
>PA6-GF<	Nylon 6 - glasvezel
>PP-GF<	Polypropyleen - glasvezel
>PE-HD<	Polyethyleen



- Accu bevat lithium. Verwijder deze uitsluitend bij een erkend inzamelpunt.
- Lithium-ion accu's moeten worden op de juiste wijze worden gerecycled of afgedankt.

- Neem contact op met uw ECHO-dealer voor eventuele vragen over de afvoer van kunststof onderdelen.

Specificaties

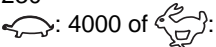
Model	ESR-2300		
		Versie met U-vormige handgreep	Versie met rondhandgreep
Massa: Machine zonder maaiaccessoire, beschermkap en accupack (ISO11806)	kg	3,4	3,2
Maaiaaccessoire: Nylondraadkop Draaddiameter Draadlengte Schroefdraad Snijbreedte	mm m mm	G138 2,0 2 x 1 lijn Linksdraaiende M10 x 1,25 300	
Overbrengingsverhouding: Overbrengingsverhouding en smering		Reductie 1,4 en lithiumvet van goede kwaliteit	
Rotatierichting van de uitgaande as gezien van boven:		Linksom	
Buitenafmetingen: Lengte x Breedte x Hoogte	mm	1798 x 572 x 533	1798 x 346 x 256
Motoreenheid: Type Spanning Ingangsvermogen Onbelaste snelheid	V W r/min	DC borsteltype 36 230  : 4000 of 6000	
Geluidsdruk niveau: (ISO 22868) L_{pAeq} =	dB(A)	77,5	74,8
Gegarandeerd geluidsvermogen niveau: (2000/14/EG) L_{WAav} =	dB(A)	95	93
Trillingen: (ISO 22867) Opgegeven waarden a_{hveq} Handgreep (links)voor Handgreep (rechts)achter	m/s ² m/s ²	1,4 1,0	3,1 2,4

Accu	LBC-360		
Type		Lithium ion	
Massa	kg	1,3	
Lengte x Breedte x Hoogte	mm	172 x 95 x 85	
Spanning	V	36	
Capaciteit	Ah	2,6	

Lader	LCC-360		
Massa	kg	1,0	
Lengte x Breedte x Hoogte	mm	220 x 155 x 83	
Netspanning	V	230 - 240 AC	
Nominale uitgangsspanning	V	41,7 DC	
Nominale uitgangsstroom	A	5,2	
Laadtijd	min	50 (ongeveer)	

Conformiteitsverklaring

De hierna genoemde fabrikant:

**YAMABIKO CORPORATION
7-2 SUEHIROCHO 1-CHOME
OHME; TOKIO 198-8760
JAPAN**

verklaart dat de hierna gespecificeerde nieuwe machine:

GAZONTRIMMER

**Merk: ECHO
Type: ESR-2300**

geassembleerd door:

ECHO MACHINERY (SHENZHEN) CO., LTD
53 Block, Bantian Industrial Area, Baoan District, Shenzhen City, Guang Dong, 518126, P.R.C.

voldoet aan:

- * de vereisten van machinerichtlijn **2006/42/EG**
(gebruik van geharmoniseerde norm **NEN-EN 786**)
- * de vereisten van Richtlijn **2004/108/EG**
(gebruik van geharmoniseerde norm **NEN-EN 55014-1, NEN-EN 55014-2**)
- * de vereisten van Richtlijn **2006/95/EG**
(gebruik van geharmoniseerde normen **NEN-EN 60335-1, NEN-EN 60335-2-29, NEN-EN 61000-3-2, NEN-EN 61000-3-3**)
- * de vereisten van Richtlijn **2011/65/EU**
(gebruik van geharmoniseerde norm **NEN-EN 62321:2009**)
- * de vereisten van Richtlijn **2000/14/EG**

Conformiteitbeoordelingsprocedure volgens **ANNEX V**

	Versie	U-handgreep	Rondgreep
Gemeten geluidsniveau:	92 dB(A)	90 dB(A)	90 dB(A)
Gegarandeerd geluidsvermogeniveau:	95 dB(A)	93 dB(A)	93 dB(A)

Vanaf serienummer 35001001

Tokio,
1 maart 2012

YAMABIKO CORPORATION

Kazushige Oyuri

K. OYURI

General Manager

De geautoriseerde vertegenwoordiger in Europa die bevoegd is het technisch dossier samen te stellen:

Bedrijf: Atlantic Bridge Limited

Adres: Atlantic House, PO Box 4800, Earley,
Reading RG5 4GB, Verenigd Koninkrijk

Hr. Philip Wicks

Memorandum

Memorandum

Memorandum

YAMABIKO CORPORATION

7-2 SUEHIROCHO 1-CHOME, OHME, TOKIO 198-8760, JAPAN

TEL.: 81-428-32-6118. FAX: 81-428-32-6145.



X750 - 020 86 3
X750 816-000 3