



ProSweep-accessoire

Model 99944200553

Bedieningshandleiding

VOOR MODELLEN:

- SRM-2400SB
- SRM-260SB/261SB
- PAS-2400
- PAS-230/231
- PAS-260/261
- PAS-2601
- PAS-265

NEDERLANDS



WAARSCHUWING

Lees de regels voor een veilige bediening en de instructies zorgvuldig door. Bij dit accessoire levert ECHO een bedieningshandleiding en bij de krachtbron een aparte bedieningshandleiding en een veiligheidshandleiding (indien beschikbaar). Voor een goede en veilige bediening moeten alle handleidingen worden gelezen en begrepen. Als u dat niet doet, kan dat ernstig letsel tot gevolg hebben.

INLEIDING

Welkom bij de ECHO-familie. Dit ECHO-product is ontworpen en vervaardigd voor een lange levensduur en een grote betrouwbaarheid tijdens het werk. Lees deze bij uw accessoire meegeleverde handleiding en zorg dat u deze begrijpt. Het is een gebruiksvriendelijke handleiding die vol staat met nuttige bedieningstips en informatie met betrekking tot de VEILIGHEID.

DE BEDIENINGSHANDLEIDING

Lees deze handleiding en zorg dat u deze begrijpt voordat u het apparaat gebruikt. Bewaar deze op een geschikte plaats voor toekomstige raadpleging. De handleiding bevat specificaties en informatie voor het bedienen, starten, stopzetten, onderhoud en de opslag en montage van dit product.

DE VEILIGHEIDSHANDLEIDING

(indien beschikbaar voor accessoire)

Geeft uitleg over mogelijke gevaren en de maatregelen die u dient te treffen om een veilige bediening te waarborgen.

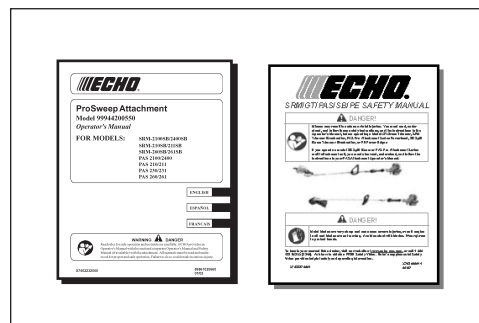

INHOUDSOPGAVE

Inleiding	2	Onderhoud	11
- De bedieningshandleiding	2	- Vaardigheidsniveaus	11
- De veiligheidshandleiding	2	- Onderhoudsintervallen	11
Veiligheid	3	- Smering	11
- Veiligheidssymbolen en belangrijke informatie in de handleiding	3	- Vervanging van borstels	13
- Internationale symbolen	3	Opslag	14
- Lichamelijke conditie en veiligheidsuitrusting	3	Specificaties	14
- Apparatuur	6	Onderhoudsinformatie	16
Beschrijving	7	- Onderdeel-/serienummer	16
Inhoud	8	- Onderhoud	16
Montage	8	- Klanten- en productsupport van ECHO	16
- ProSweep-tandwielkast op onderste aandrijf-as	8	- Garantiregistratie	16
- As van krachtbron/onderste as	9	- Extra of vervangende exemplaren van handleidingen	16
Bediening	10	- Bestelinstructies voor handleiding	16

Specificaties, beschrijvingen en illustraties in deze documentatie zijn zo accuraat mogelijk op het moment van publicatie, maar kunnen zonder voorafgaande aankondiging worden gewijzigd. Illustraties kunnen optionele uitrusting en accessoires tonen, en laten mogelijk niet alle standaarduitrusting zien.

VEILIGHEID

VEILIGHEIDSSYMBOLLEN EN BELANGRIJKE INFORMATIE IN DE HANDLEIDING

In deze handleiding en op het product zelf vindt u veiligheidswaarschuwingen en nuttige informatie, die worden ingeleid met symbolen of trefwoorden. De betekenis van deze symbolen en trefwoorden treft u hieronder aan.

GEVAAR

Het veiligheidspictogram in combinatie met het woord "GEVAAR" maakt attent op een handeling of toestand die, indien deze niet wordt voorkomen, tot ernstig letsel of de dood ZAL leiden.

WAARSCHUWING

Het veiligheidspictogram in combinatie met het woord "WAARSCHUWING" maakt attent op een handeling of toestand die, indien deze niet wordt voorkomen, tot ernstig letsel of de dood KAN leiden.

LET OP

Het veiligheidspictogram in combinatie met het woord "LET OP" maakt attent op een handeling of toestand die, indien deze niet wordt voorkomen, licht tot matig letsel kan veroorzaken.



PICTOGRAM MET EEN CIRKEL EN SCHUINE STREEP

Met dit pictogram wordt aangeduid dat de vermelde actie is verboden. Het negeren van dergelijke verboden kan tot ernstig letsel of de dood leiden.











OPMERKING





De hier vermelde mededeling bevat tips voor gebruik, verzorging en onderhoud van de machine.

BELANGRIJK

De hier vermelde mededeling bevat noodzakelijke informatie voor bescherming van de machine.

INTERNATIONALE SYMBOLEN

Symboolvorm	Symbool beschrijving/toepassing	Symboolvorm	Symbool beschrijving/toepassing
	Lees en begrijp de bedieningshandleiding.		Benzine en oliemengsel
	Draag oog-, gehoor- en hoofdbescherming		Heet oppervlak
	Noodstop		NIET roken dichtbij brandstof.
	Draag handschoenen. Gebruik beide handen.		GEEN vuur of vonken dichtbij brandstof.
	Draag slipvast schoeisel.		Veiligheid/waarschuwing

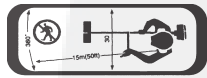
Symboolvorm	Symbool beschrijving/toepassing	Symboolvorm	Symbool beschrijving/toepassing
	Houd voeten uit de buurt van roterend accessoire		Weggeslingerde voorwerpen
	Chokeregelpomp.		Opvoerpomp
L	Afstelling van carburateur - laagtoerental-mengsel		Ontsteking AAN/UIT
T	Afstelling van carburateur - stationair toerental	H	Afstelling van carburateur - hoogtoerental-mengsel
		Houd omstanders en helpers op 15 m afstand.	

LICHAMELIJKE CONDITIE EN VEILIGHEIDSUITRUSTING

WAARSCHUWING

Wanneer u de ProSweep verkeerd gebruikt en/of de voorzorgsmaatregelen niet in acht neemt, kunt u zichzelf en anderen ernstig verwonden. Tijdens het gebruik van het ProSweep-accessoire dient u geschikte kleding en een veiligheidsuitrusting te dragen. Als u dat niet doet, kan dat ernstig letsel tot gevolg hebben.

Fysieke conditie

Uw beoordelingsvermogen en kundigheid kunnen onvoldoende zijn:

- als u ziek bent,
- als u medicijnen gebruikt,
- als u alcohol of drugs hebt gebruikt.

Bedien de machine alleen wanneer u fysiek en mentaal in goede conditie bent.

Oogbescherming

Draag tijdens het gebruik van het ProSweep-accessoire altijd oogbescherming die voldoet aan de norm ANSI Z87.1 of aan de CE-eisen.

Handbescherming

Draag handschoenen met een antislipprofiel die geschikt zijn voor zwaar werk, om zo een betere grip te hebben op de handgrepen van machines uit de Pro Attachment-serie of machines met het scharnierstukaccessoire. Handschoenen verminderen bovendien het overbrengen van trillingen van de machine naar uw handen.

Gehoorbescherming

ECHO adviseert u tijdens gebruik van de machine altijd gehoorbescherming te dragen.

Geschikte kleding

Draag nauwsluitende, duurzame kleding;

- Draag een broek met lange pijpen en een shirt met lange mouwen.
- Draag bij lang haar een haarnetje.
- DRAAG GEEN KORTE BROEK,
- DRAAG GEEN STROPDAS, SJAAL OF SIERADEN.

Draag stevige schoenen met antislipzolen;

- DRAAG GEEN OPEN SCHOENEN,
- BEDIEN DE MACHINE NIET BLOOTSVUETS.

Kom niet met lang haar in de buurt van de motor en luchtinlaat. Draag een pet of haarnetje.

Warm en vochtig weer

Zware beschermende kleding kan de vermoeidheid van de bediener vergroten en een zonnesteek veroorzaken. Plan zwaar werk in de vroege morgen- of late namiddaguren, wanneer het minder warm is.

Trillingen en kou --

Het vermoeden bestaat dat het fenomeen van Raynaud, een aandoening aan de vingers bij bepaalde personen, wordt veroorzaakt door blootstelling aan trillingen en kou. Blootstelling aan trillingen en kou kan een tintelend en branderig gevoel veroorzaken, waardoor de vingers bleek en gevoelloos worden. De volgende voorzorgsmaatregelen worden ten eerste aangeraden omdat niet bekend is bij welke mate van blootstelling de verschijnselen optreden.

- Houd uw lichaam warm; met name hoofd, nek, voeten, enkels, handen en polsen.
- Zorg voor een goede doorbloeding door tijdens regelmatige werkonderbrekingen krachtige armbewegingen te maken en door niet te roken.
- Beperk het aantal uren dat u met de machine werkt. Probeer elke dag een aantal werkzaamheden te verrichten waarbij u niet hoeft te werken met de machine of andere handbediende apparatuur.
- Hebt u last van pijnlijke, rode en opgezwollen vingers, gevolgd door verbleken en gevoelloosheid van de vingers, raadpleeg dan een arts alvorens u zich opnieuw blootstelt aan koude en trillingen.



RSI-aandoeningen --

Het vermoeden bestaat dat overbelasting van de spieren en pezen in de vingers, handen, armen en schouders kan leiden tot irritatie, zwellingen, gevoelloosheid, zwakte en extreme pijn in deze lichaamsdelen. Bepaalde herhalende handbewegingen kunnen een verhoogd risico opleveren voor het ontwikkelen van RSI (herhalingsoverbelasting). Het carpaaltunnelsyndroom (CTS) is een ernstige RSI-aandoening, die kan optreden bij zwelling van de pols, waardoor een vitale zenuw die door dit gebied loopt, bekneld raakt. Sommigen zijn van mening dat een langdurige blootstelling aan trillingen bijdraagt aan CTS. CTS kan maanden- of zelfs jarenlang ernstige pijnklachten veroorzaken.

Doe het volgende om de kans op RSI/CTS te verkleinen:

- Vermijd het gebruik van uw pols in gebogen, uitgestrekte of verdraaide positie. Probeer in plaats daarvan de pols uitsluitend in rechte positie te gebruiken. Gebruik voor het grijpen uw hele hand; niet alleen duim en wijsvinger.
- Neem regelmatig een pauze om herhaling tot een minimum te beperken en om de handen te laten rusten.
- Verminder de snelheid en de kracht waarmee u herhalingsbewegingen maakt.
- Doe oefeningen om de hand- en armspieren te versterken.
- Raadpleeg een arts indien u last hebt van een tintelend gevoel, gevoelloosheid of pijn in vingers, handen, polsen en armen. Hoe eerder RSI/CTS wordt vastgesteld, des te beter kan blijvende zenuw- en spierbeschadiging worden voorkomen.

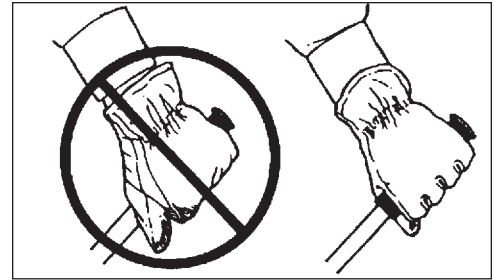

GEVAAR

Gebruik dit product niet in afgesloten of in slecht geventileerde ruimtes. Motoruitlaatgassen bevatten giftige stoffen en kunnen tot ernstig letsel of de dood leiden.

Lees de handleidingen

- Verstrek de bedienings- en de veiligheidshandleiding met instructies voor veilig gebruik aan iedere gebruiker van deze apparatuur.

Zorg voor een opgeruimde werkomgeving

- Waarschuw omstanders en collega's, en zorg ervoor dat kinderen en dieren niet binnen een straal van 15 m komen wanneer de unit in gebruik is.

Houd de machine stevig vast

- Houd de voorste en achterste handgreep met de duim en vingers van beide handen stevig rondom de handgrepen vast.

Ga stevig staan

- Ga altijd stevig staan en zorg dat u goed in balans bent. Ga nooit op gladde, ongelijkmatige of onstabiele oppervlakken staan. Werk niet in ongewone posities of op een ladder. Reik niet te ver.

Raak geen hete oppervlakken aan

- Tijdens gebruik worden de behuizing van de aandrijfjas, het lagerhuis van het accessoire en de omgeving van de geluiddemper zeer heet, te heet om aan te raken. Vermijd aanraking tijdens en direct na gebruik.

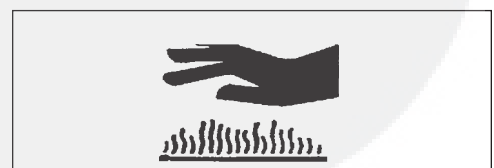

APPARATUUR



WAARSCHUWING

Gebruik dit accessoire uitsluitend samen met door ECHO goedgekeurde modellen. Het gebruik van dit accessoire in combinatie met een niet door ECHO goedgekeurd product kan tot ernstig letsel leiden.

Vóór het gebruik dient een volledige controle van de machine te worden uitgevoerd:

- ECHO, INC. accepteert geen aansprakelijkheid voor storing van veegapparatuur, accessoires en onderdelen die niet door ECHO zijn getest en goedgekeurd voor gebruik in combinatie met dit ProSweep-accessoire.
- Controleer de machine op loszittende/ontbrekende moeren, bouten en schroeven. Indien nodig vastdraaien of vervangen.
- Controleer ProSweepborstels op beschadiging en zorg dat ze goed op hun plaats zitten. Vervang beschadigde of ontbrekende borstels.
- Controleer of het ProSweep-accessoire goed is bevestigd en veilig kan worden bediend en gebruikt.

Onderdelen

- Gebruik het ProSweep-accessoire niet wanneer enig onderdeel ontbreekt of is beschadigd.
- Laat reparaties uitsluitend uitvoeren door een erkende ECHO-servicedealer.
- Gebruik geen accessoires of reserveonderdelen tenzij dit wordt aanbevolen in deze bedieningshandleiding.



WAARSCHUWING

Bewegende delen kunnen leiden tot amputatie van vingers of kunnen ernstig letsel veroorzaken. Houd handen, kleding en losse voorwerpen uit de buurt van alle openingen.

- **ALTIJD** de motor stoppen, de bougie loskoppelen en controleren of alle delen helemaal tot stilstand zijn gekomen, voordat u obstakels of verontreinigingen verwijdert of onderhoud gaat uitvoeren aan de machine.
- Start of bedien de machine **NIET** als niet alle beschermingen en beschermkappen correct op de machine zijn aangebracht.
- Reik **NOOIT** in een opening terwijl de motor draait. Het kan zijn dat bewegende delen niet zichtbaar zijn via de openingen.

BESCHRIJVING

Zoek deze veiligheidssticker op het accessoire op. Zorg ervoor dat de sticker leesbaar is en dat u de erop vermelde instructies begrijpt en opvolgt. Is deze niet meer leesbaar, dan kunt u een nieuw exemplaar bestellen bij uw ECHO-dealer. Zie de instructies voor ONDERDELEN BESTELLEN voor specifieke informatie.

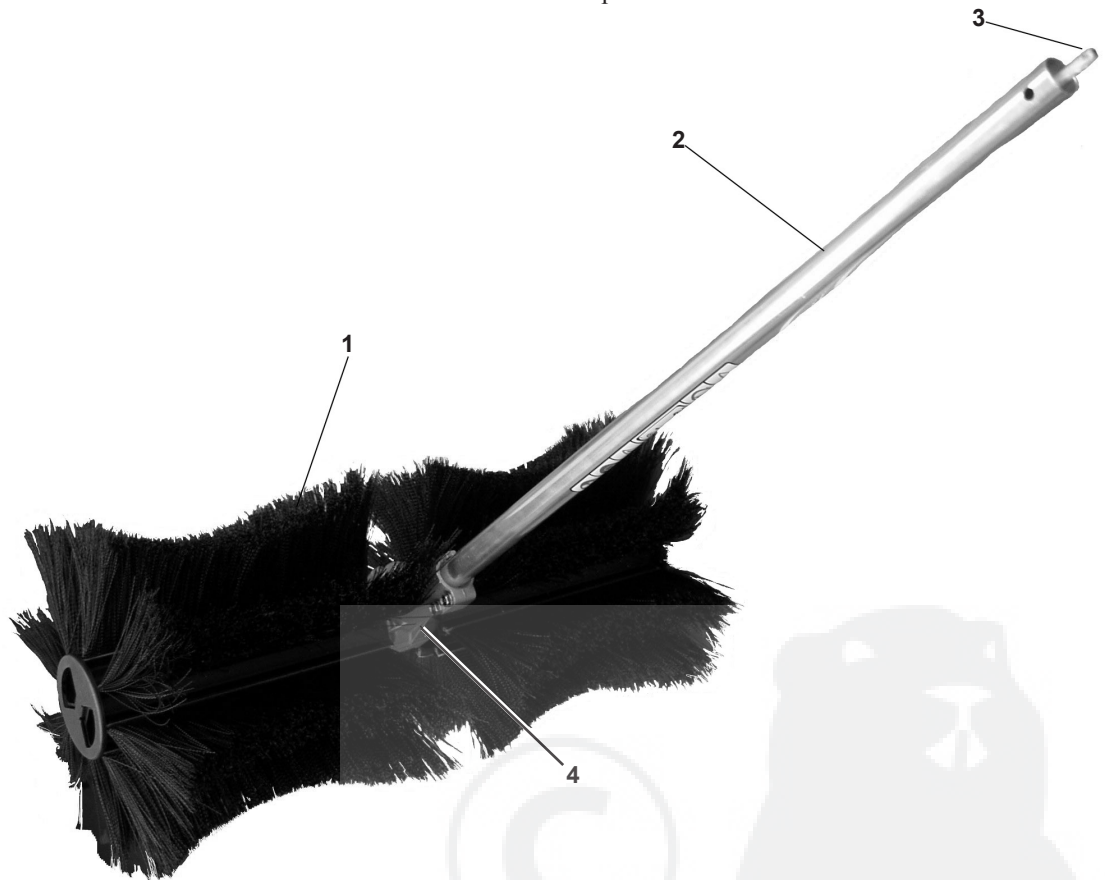

P/N 89016025560

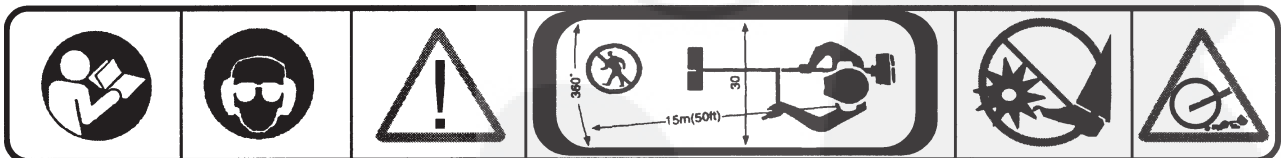

1. **BORSTELS** - Permanent bevestigd op trommelhouders; standaard worden nylonborstels met een borstelhaardiameter van 0,5 mm geleverd. Optioneel zijn borstels met een borstelhaardiameter van 0,7 mm leverbaar om fijn materiaal te vegen.
2. **ONDERSTE AANDRIJFAS** - Apart bijgevoegd in de doos; moet worden gemonteerd op de ProSweep/tandwielkast. Bevat flexibele aandrijfkabel, behuizing voor uitgaande as en veiligheidssticker.
3. **FLEXIBELE AANDRIJFKABEL** - Kabeluiteinde past in koppelbus van aandrijfvas van modellen uit Pro Attachment-serie of modellen met scharnierstuk. Smeer de aandrijfkabel telkens na 25 uur gebruik met hogetemperatuur-automobiëlvet.
4. **BORSTELTANDWIELKAST** - Borstels worden voorgemonteerd op de tandwielkast in de doos geleverd. De borstels draaien in de richting van de gebruiker vanuit zijn positie gezien.

INHOUD

Controleer op beschadiging nadat u de verpakking hebt geopend. Stel uw detailhandelaar of ECHO-dealer onmiddellijk op de hoogte van beschadigde of ontbrekende delen. Gebruik bij de controle op ontbrekende delen de paklijst.

- ___ 1 - Borstel / tandwielkast
- ___ 1 - Onderste aandrijfjas
- ___ 1 - Bedieningshandleiding
- ___ 1 - Garantieregistratiekaart
- ___ 1 - Opberghaak

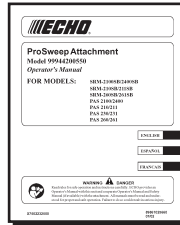

MONTAGE



WAARSCHUWING

Voer geen onderhouds- of montagewerkzaamheden uit bij een draaiende motor.

Benodigd gereedschap: 4mm- en 5mm-zeskantsleutel
Benodigde onderdelen: ProSweep-tandwielkast, onderste as, PAS- of SRM-SB-kraftbron met as en koppeling.

PROSWEEP-TANDWIELKAST OP ONDERSTE AANDRIJFAS

1. Verwijder de vinylkappen van de aandrijfjas van het accessoire.
2. Plaats de borsteltandwielkast op een vlakke ondergrond met de koppelbus voor de tandwielkastas onder een hoek van 45°.
3. Verwijder de fixeerschroef (A) van de tandwielkast met een 4mm-zeskantsleutel.
4. Draai de montagebout (B) van de tandwielkast los met een 5mm-zeskantsleutel.
5. Plaats de onderste aandrijfjas (uiteinde zonder sticker met serienummer) in de koppelbus voor de tandwielkastas.
6. Lijn de opening in de behuizing van de aandrijfjas uit met de opening (C) voor de tandwielkastas en zorg ervoor dat het uiteinde van de onderste aandrijfjas goed vastzit in de koppelbus van de tandwielkastas. Breng de fixeerschroef (A) aan en draai deze vast.
7. Draai de montagebout (B) van de tandwielkast vast.

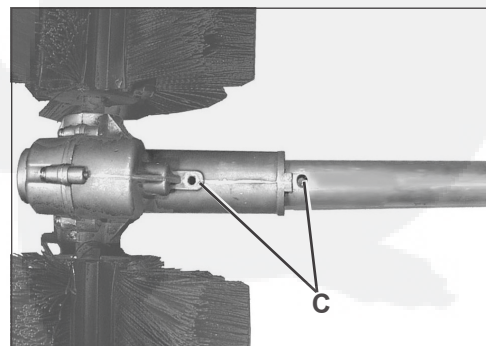

AS VAN KRACHTBRON/ONDERSTE AS

1. Draai de tandwielkast zodanig dat de montagebout (E) van de tandwielkast naar boven is gericht.
2. Trek aan de fixeerpen (A) en draai hem een kwartslag linksom in de vergrendelde stand.

LET OP

Gevaar van weggeslingerde voorwerpen. Breng de onderste aandrijfas zodanig aan dat de montagebout (E) van de tandwielkast naar boven is gericht. Anders kan er los afvalmateriaal in de richting van de gebruiker worden geslingerd.

3. Verwijder, indien nodig, de kartonnen afstandhouder van de koppelbus.
4. Breng de aandrijfas voor het accessoire voorzichtig in de koppelbus (B) aan tot aan de montagelijijn (C) op de sticker. Zorg ervoor dat de onderste aandrijfas aan de binnenzijde in de koppelbus van de bovenste aandrijfas grijpt.

OPMERKING

Korte koppelbussen komen bij montage tegen het merkteken op de sticker (F). Lange koppelbussen zijn 4-3/4 inch lang en komen bij montage gelijk te liggen met de lijn (C).

5. Draai de fixeerpen (A) een kwartslag rechtsover, zodat deze in de opening in de onderste as grijpt. Zorg ervoor dat de fixeerpen geheel ingrijpt door de onderste aandrijfas te verdraaien. De fixeerpen moet in de koppeling vastklikken. Hierdoor wordt verdere rotatie van de as voorkomen.
6. Zet de onderste as vast in de koppeling door de klemknop (D) vast te draaien.

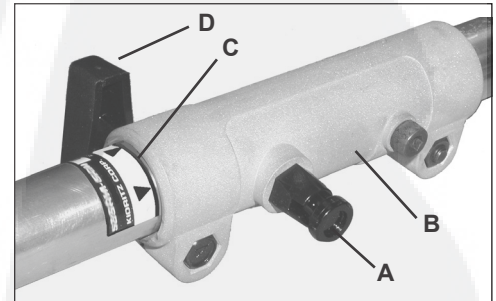
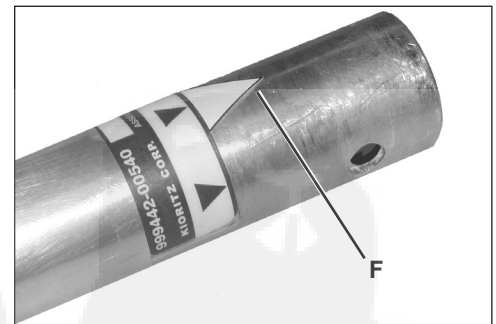
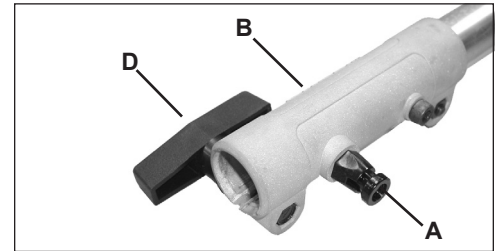

BEDIENING



WAARSCHUWING

Bewegende delen kunnen leiden tot amputatie van vingers of kunnen ernstig letsel veroorzaken. Houd handen, kleding en losse voorwerpen uit de buurt van alle openingen. Stop altijd de motor, koppel de bougie los, en controleer of alle bewegende delen helemaal tot stilstand zijn gekomen, voordat u obstakels of verontreinigingen verwijdert of onderhoud gaat uitvoeren aan de machine.

OPMERKING

Raadpleeg de bedieningshandleiding van de Pro Attachment-serie of het scharnierstuk voor correcte instructies betreffende de brandstoftoevoer en het starten en stoppen.

1. Houd de unit aan uw rechterzijde en laat de veegborstels op het werkkoppervlak rusten.
2. Houd de gashendel stevig vast met de rechterhand en de voorste handgreep met de linkerhand.
3. Plaats de ProSweep schuin ten opzichte van het werkkoppervlak en op voldoende afstand van uw lichaam.



WAARSCHUWING

De veegborstels draaien in de richting van de gebruiker. Bedien de ProSweep niet schuin met de borstels dicht bij uw lichaam, omdat u hierdoor de controle kunt verliezen en dit tot ernstig letsel kan leiden.

4. Geef volgas en laat de borstels het afvalmateriaal voor u wegdukken. Veeg het afvalmateriaal naar een plaats waar het kan worden opgehoopt en verzameld.

BELANGRIJK

Wanneer de unit langdurig wordt gebruikt met weinig handgas, kan de koppeling beschadigd raken door slippen.

5. Door de unit om te schakelen naar de omgekeerde borstelrichting kan afvalmateriaal uit hoeken worden verwijderd en weggeveegd. Houd de unit met beide handen stevig vast. Bedien de handgastrekker met de duim van uw rechterhand. Verstel de voorste hendel bij langdurig gebruik voor een comfortabele grip. Breng de hendel weer in de normale stand voor normaal gebruik.



WAARSCHUWING

Wanneer de veegtrommel van de ProSweep wordt omgeschakeld naar de omgekeerde draairichting, wordt het afvalmateriaal in de richting van de gebruiker geveegd. Verlaag het motortoerental en wees erop bedacht dat u mogelijk niet meer stevig staat door los afvalmateriaal.

6. Wanneer u een breed gebied veegt, plaats de borstels dan zodanig schuin dat het materiaal in rijen worden opgehoopt; verzamel het daarna.
7. Doe dit onder een hoek van 15-30°. U kunt het afvalmateriaal dan beter sturen en raakt minder vermoeid.



ONDERHOUD



WAARSCHUWING

Bewegende delen kunnen leiden tot amputatie van vingers of kunnen ernstig letsel veroorzaken. Houd handen, kleding en losse voorwerpen uit de buurt van alle openingen. Stop altijd de motor, koppel de bougie los, en controleer of alle bewegende delen helemaal tot stilstand zijn gekomen, voordat u obstakels of verontreinigingen verwijdert of onderhoud gaat uitvoeren aan de machine. Laat de machine afkoelen voordat u onderhoud uitvoert. Draag handschoenen om uw handen te beschermen tegen scherpe randen en hete oppervlakken.

Uw ECHO-accessoire is geschikt voor vele uren probleemloos gebruik. Regelmatig gepland onderhoud draagt eraan bij dit doel met uw accessoire te realiseren. Bij twijfel of als u niet over het benodigde gereedschap beschikt, kunt u de machine laten onderhouden door een ECHO-servicedealer. Aan elke onderhoudstaak is een vaardigheidsniveau toegekend, zodat u gemakkelijk kunt bepalen of u het onderhoud ZELF wilt doen of door de ECHO-dealer wilt laten uitvoeren. Als de taak niet in de lijst staat, ga dan naar uw ECHO-dealer voor reparatie.

VAARDIGHEIDSNIVEAUS

Niveau 1 = Gemakkelijk. Normaal gereedschap kan vereist zijn.

Niveau 2 = Matig moeilijk. Enig speciaal gereedschap kan vereist zijn.

ONDERHOUDSINTERVALLEN

Component	Onderhoudsprocedure	Vaardigheidsniveau	Interval
Aandrijfas	Smeren	1	Om de 25 gebruiksuren
Tandwielkast	Smeren	1	Jaarlijks
Borstels	Inspecteren/vastdraaien/vervangen	1	Voor elk gebruik
Schroeven/moeren/ bouten	Inspecteren/vastdraaien/vervangen	1	Voor elk gebruik

BELANGRIJK - De getoonde tijdsintervallen zijn maximumwaarden. Het feitelijk gebruik en uw ervaring bepalen de frequentie van noodzakelijk onderhoud.



WAARSCHUWING

Stop altijd de motor en koppel de bougie los voordat u onderhoud gaat uitvoeren, anders kan er ernstig letsel ontstaan.

SMERING

Niveau 1.

Benodigd gereedschap: 13mm-steeksleutel, 4mm- en 5mm-zeskantsleutel, Schone doek

Benodigde onderdelen: tandwielkast EP "0"- of "00"-vet, aandrijfas POWER BLENDX™

Tandwielkast

1. Verwijder al het losse afvalmateriaal uit de tandwielkast.
2. Verwijder de draadplug (A) en controleer het vetpeil.
3. Vul zo nodig vet bij, NIET teveel.
4. Breng de draadplug (A) aan.

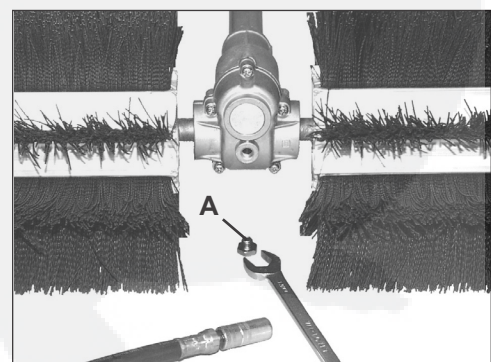

Aandrijfjas

BELANGRIJK

De onderste en bovenste aandrijfjas moeten telkens na 25 uur gebruik worden gesmeerd met POWER BLENDX™, anders raakt de aandrijfjas oververhit en kunnen er storingen optreden.

1. Verwijder de fixeerschroef (A) van de tandwielkast.
2. Draai de montagebout (B) van de tandwielkast los.
3. Trek de tandwielkast van de behuizing van de aandrijfjas.
4. Trek de flexibele kabel uit de behuizing van de aandrijfjas, veeg hem schoon en breng een nieuw dun laagje [15 ml] POWER BLENDX™ aan.
5. Schuif de flexibele kabel weer in de behuizing van de aandrijfjas. Laat GEEN vuil op de flexibele kabel terechtkomen.
6. Plaats de onderste aandrijfjas (uiteinde zonder veiligheidssticker) in de koppelbus voor de tandwielkastas.
7. Lijn de opening in de behuizing van de aandrijfjas uit met de opening (C) voor de tandwielkastas en zorg ervoor dat het uiteinde van de onderste aandrijfjas goed vastzit in de koppelbus van de tandwielkastas. Breng de fixeerschroef (A) aan en draai deze vast.
8. Draai de montagebout (B) van de tandwielkast vast.

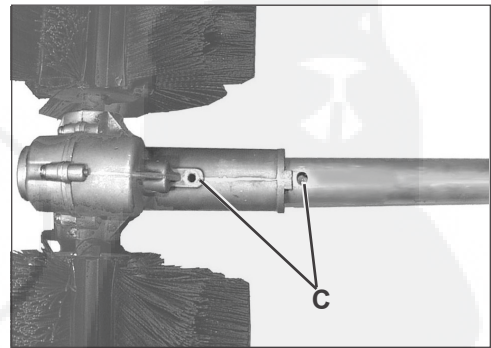
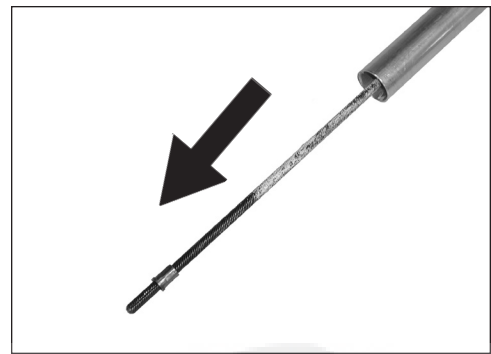

VERVANGING VAN BORSTELS

Niveau 1.

Benodigd gereedschap: 8mm-steeksleutel, kruiskopschroevendraaier

Benodigde onderdelen: standaardborstel 0,018 inch.
P/N 99944200551 aantal (2)
Optionele borstel 0,028 inch
P/N 25020225661 aantal (2)

Borstels die zijn afgebroken, vervormd of versleten tot minder dan 25,4 mm van de trommel van de borstelhouder moeten worden vervangen voor het beste veegresultaat.

1. Positioneer de toegangsopening (A) van de borstelhouder bij het uiteinde van de trommel.
2. Houd de 8mm-moer (B) tegen en voorkom zo dat deze draait door een steeksleutel door de kap van de trommelhouder te steken. Steek een kruiskopschroevendraaier door de toegangsopening (A) van de houder om de bout los te draaien, en verwijder de bout en borgmoer.
3. Verwijder de trommelkap (C). Schuif de trommel voor de borstelhouder van de vierkante steekas.
4. Breng een nieuwe trommel voor de borstelhouder aan. Lijn daarbij opening (A) in de trommelas uit met de opening in de aandrijfjas.
5. Breng de trommelkap aan en lijn daarbij de openingen in de kap uit met de openingen in de aandrijfjas en de trommel van de borstelhouder.
6. Breng de bout en borgmoer aan. Draai ze stevig vast.

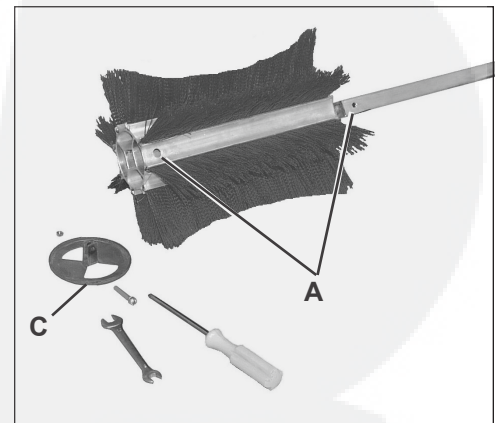
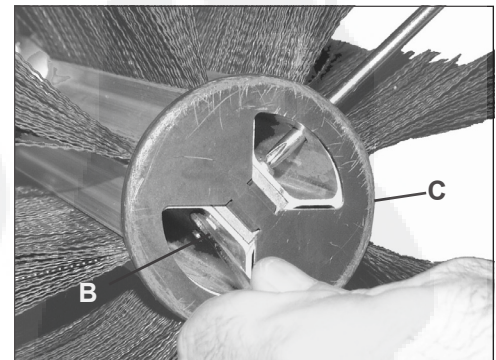
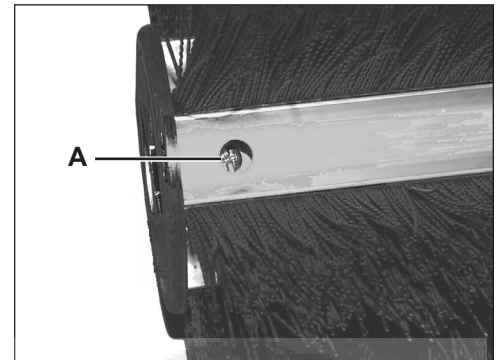

OPSLAG

1. Reinig de borstels van het ProSweep-accessoire met water.

BELANGRIJK

Dompel dit accessoire niet onder in water. Water dringt de tandwielkast binnen en beschadigt tandwielen, lagers en afdichtingen.

2. Breng een dunne laag olie op metalen delen aan om roestvorming te voorkomen.
3. Smeer de onderste as met vet. (Raadpleeg de smeerinstructies.)
4. Sla het ProSweep-accessoire op een droge plaats op, buiten het bereik van kinderen. Sla het accessoire niet zodanig op dat het gewicht op de borstels rust. Ze kunnen daardoor op den duur doorbuigen. Sla het accessoire op met de behuizing van de onderste as in horizontale of verticale positie, om lekkage van vet uit het open aseinde te voorkomen.

Opberghaak aanbrengen

5. Breng het kleine uiteinde van de haak aan in de bevestigingsopening op de as van het accessoire.
6. Schuif de kunststof kap op de as van het accessoire.

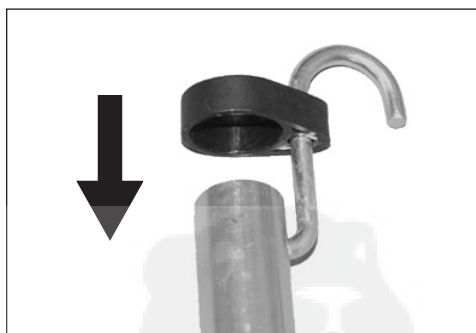
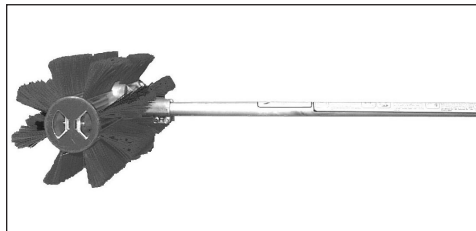

SPECIFICATIES

ProSweep-accessoire: goedgekeurd voor gebruik op PAS-modellen en modellen met scharnierstuk

Lengte van accessoire	925 mm
Breedte van accessoire	598 mm
Hoogte van accessoire	280 mm
Gewicht	5,1 kg
Aandrijfas	6,35 mm
Draairichting	In de richting van de gebruiker, vanaf de achterzijde gezien
Borstels	Nylonborstel, borstelhaardiameter 0,7 mm Nylonborstel
Max. veegbreedte	590 mm
Smering tandwielkast	EP "0"- of "00"-vet
Overbrengingsverhouding tandwieloverbrenging	42,75 : 1
Smering van de aandrijfas	POWER BLENDX™
Veegtoerental (omw/min)	210
Volledig geopende gasklep (omw/min) met accessoire	7700-8500

OPMERKING



ONDERHOUDSINFORMATIE

ONDERDEEL-/SERIENUMMER

Originele ECHO-onderdelen en ECHO REPOWER™-onderdelen en units voor uw ECHO-producten zijn uitsluitend verkrijgbaar bij een erkende ECHO-dealer. Wanneer u onderdelen moet bestellen, zorg er dan voor dat u **altijd** het model- en serienummer van het accessoire bij de hand hebt. Deze nummers staan op het label met het model aandrijfjas/serienummer. Noteer ze hieronder voor toekomstige raadpleging.

Modelnr. _____ serienr. _____

ONDERHOUD

Onderhoud aan dit product tijdens de garantieperiode dient te worden uitgevoerd door een erkende ECHO-servicedealer. Neem voor de naam en het adres van de erkende ECHO-servicedealer bij u in de buurt contact op met uw detailhandelaar of bel: 1-800-432-ECHO (3246). U vindt ook dealerinformatie op onze website. Wanneer u uw unit voor onderhoud/reparatie onder garantie aanbiedt, is een aankoopbewijs vereist.

KLANTEN- EN PRODUCTSUPPORT VAN ECHO

Als u hulp wenst of vragen hebt over de toepassing, de bediening of het onderhoud van dit product, kunt u van maandag t/m vrijdag tussen 8:30 en 16:30 uur (centrale standaardtijd) telefonisch contact opnemen met de afdeling ECHO Consumer Product Support, tel. 1-800-673-1558. Zorg ervoor dat u, voordat u gaat bellen, het model en serienummer van uw unit bij de hand hebt voor de medewerker van de klanten- en productsupport.

GARANTIEREGISTRATIE

U kunt uw Echo-apparaat met de garantieregistratiekaart of online via www.echo-usa.com registreren. Dat stelt ECHO in staat direct contact met u op te nemen, indien wij dit noodzakelijk achten.



DEALER?

Bel
1-800-432-ECHO
of
www.echo-usa.com

CONSUMER PRODUCT SUPPORT

1-800-673-1558
ma. t/m vr. 8:30 - 16:30 uur
(centrale standaardtijd)

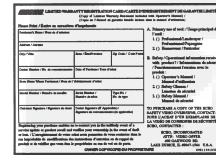

EXTRA OF VERVANGENDE EXEMPLAREN VAN HANDLEIDINGEN

Vervangende bedienings-, veiligheids- en onderdelenhandleidingen zijn verkrijgbaar bij uw ECHO-dealer, via www.echo-usa.com of door contact op te nemen met ECHO Inc., 400 Oakwood Road, Lake Zurich, IL 60047 (800-673-1558). Veiligheidsvideo's zijn verkrijgbaar bij uw Echo-dealer. Voor elke video wordt een bedrag van \$ 5 voor verzendkosten in rekening gebracht.

ECHO®

ECHO, INCORPORATED
400 OAKWOOD ROAD
LAKE ZURICH, IL 60047-1564

WWW.ECHO-USA.COM

S069001001/S069999999