



OPERATOR'S MANUAL
MANUEL D'UTILISATION
BEDIENUNGSANLEITUNG
MANUALE ISTRUZIONI

**MODELE
DHC-30**

ENGLISH

FRANCAIS

DEUTSCH

ITALIANO



**WARNING, SEE OPERATOR'S MANUAL
LIRE SOIGNEUSEMENT CE MANUEL AVANT
TOUTE UTILISATION
ACHTUNG SIEHE BEDIENUNGSANLEITUNG
ATTENZIONE, LEGGETE IL MANUALE ISTRUZIONI**

Information Importante

Il est indispensable de lire le Manuel d'Utilisation avant d'utiliser ce produit.

● Destination de ce produit

- Ce produit est un Taille-Haies électrique à batterie. Il est destiné à la taille des haies et des arbustes. Il ne doit pas être utilisé pour un autre type de travail que celui susnommé.

● Utilisateurs

- Vous ne devez pas utiliser ce produit avant d'avoir complètement lu le manuel d'utilisation et assimilé son contenu.
- Ce produit ne doit pas être utilisé par une personne qui n'aurait pas lu le manuel d'utilisation, qui serait enrhumé ou fatigué, qui serait en mauvaise condition physique, ou par des enfants.

● A propos du manuel d'utilisation

- Ce manuel contient les informations nécessaires au sujet du montage, de l'utilisation et de l'entretien de ce produit. Lisez-le soigneusement et assimilez bien son contenu.
- Conservez toujours ce manuel dans un endroit accessible.
- Si vous égarez le manuel, si il est endommagé ou illisible, procurez-vous un nouvel exemplaire auprès de votre marchand-réparateur ECHO.
- Les unités utilisées dans ce manuel sont les unités SI (Système International). Les valeurs indiquées entre parenthèses sont exprimées dans d'autres unités et elles peuvent, dans certains cas, présenter de légères erreurs de conversion.

● Prêt ou Vente de ce produit.

- Lorsque vous prêtez le produit illustré dans ce manuel, assurez-vous que la personne qui l'emprunte et qui va travailler avec reçoit le manuel en même temps que le produit. En cas de revente à une tierce personne, joignez obligatoirement le manuel au produit lorsque vous le remettez à l'acheteur.

● Questions diverses

- Prière de contacter votre marchand-réparateur ECHO pour toute question concernant votre produit, l'achat de pièces de rechange, les réparations ou toute demande de ce type.

● Avertissement

- Le contenu de ce manuel peut être modifié sans avis préalable en vue d'améliorer le produit. Certaines illustrations peuvent légèrement différer de la réalité afin de rendre les explications plus claires.
- Ce produit nécessite quelques opérations de montage.
- Prière de consulter votre marchand-réparateur ECHO en cas de doute ou d'inquiétude sur les conditions d'utilisation.

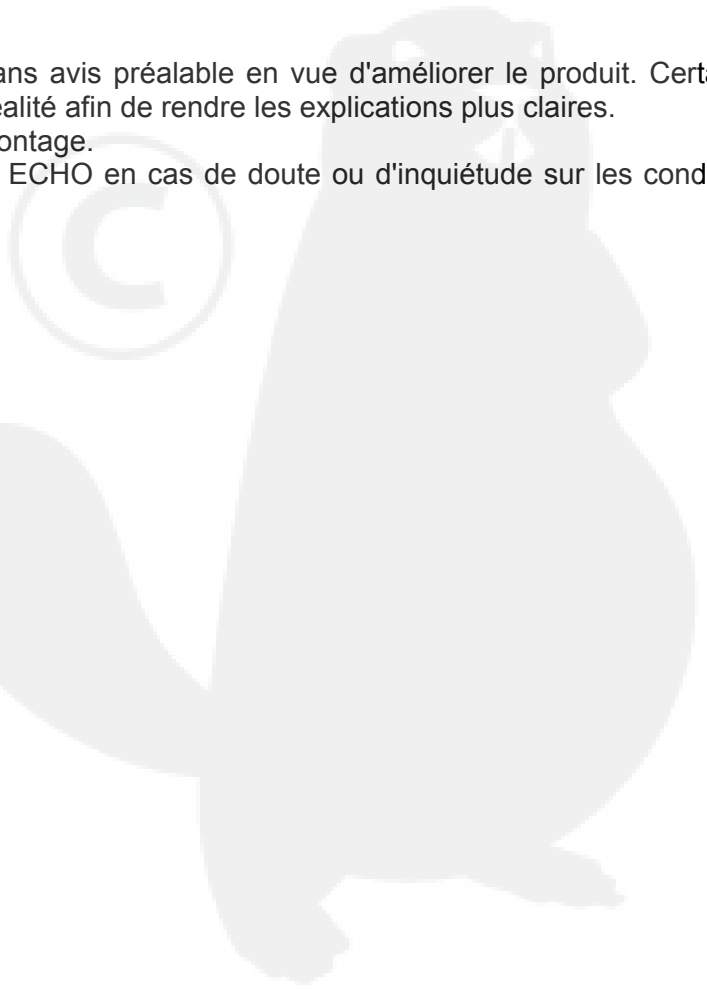

Règles Générales de Sécurité

AVERTISSEMENT! *Lisez toutes les instructions. Ne pas suivre les instructions listées ci-dessous peut provoquer un risque de choc électrique, de feu et/ou de blessure grave. Le terme "appareil électrique" repris dans tous les avertissements ci-dessous a trait à votre appareil électrique fonctionnant sur le secteur (avec cordon d'alimentation) ou sur batterie (sans fil).*

CONSERVEZ CES INSTRUCTIONS

1) Zone de Travail

- a) **Maintenez la zone de travail propre et bien éclairée.** *Des zones de travail encombrées et sombres sont génératrices d'accidents.*
- b) **N'utilisez pas les appareils électriques dans des atmosphères explosives, c'est-à-dire en présence de liquides inflammables, de gaz ou de poussière.** *Les appareils électriques génèrent des étincelles qui peuvent enflammer la poussière ou les vapeurs.*
- c) **Tenez enfants et spectateurs éloignés lorsque vous utilisez un appareil électrique.** *Si vous êtes distrait, vous risquez de perdre le contrôle de l'appareil.*

2) Sécurité Electrique

- a) **Les prises des appareils électriques doivent correspondre aux caractéristiques des prises de courant. Ne modifiez jamais la prise de l'appareil, de quelque façon que ce soit. N'utilisez pas d'adaptateurs avec les appareils électriques munis d'une prise de terre.** *L'utilisation des prises d'origine et de prises de courant concordantes réduira le risque de choc électrique.*
- b) **Évitez que votre corps n'entre en contact avec des surfaces reliées à la terre, telles que tuyaux, radiateurs, cuisinières et réfrigérateurs.** *Le risque de choc électrique augmente si votre corps est lui-même relié à la terre.*
- c) **N'exposez pas les appareils électriques à la pluie ou à l'humidité.** *Si de l'eau rente à l'intérieur d'un appareil électrique, le risque de choc électrique est grandement augmenté.*
- d) **Lors de l'utilisation d'appareils électriques à l'extérieur, veillez à utiliser une rallonge convenant pour une utilisation en extérieur.** *L'utilisation d'une rallonge convenant pour l'extérieur réduit le risque de choc électrique.*

3) Sécurité Personnelle

- a) **Restez vigilant, regardez ce que vous faites et faites preuve de bon sens lors de l'utilisation d'un appareil électrique. N'utilisez pas un appareil électrique si vous êtes fatigué ou sous l'emprise de la drogue, de l'alcool ou de médicaments.** *Un instant d'inattention lors de l'utilisation d'appareils électriques peut causer des blessures graves.*
- b) **Portez des équipements de sécurité. Portez toujours une protection individuelle de la vue.** *Des équipements de sécurité tels que masque anti-poussière, chaussures de sécurité anti-dérapantes, couvre-chef renforcé ou protection de l'ouïe réduiront le risque de dommages corporels.*
- c) **Évitez tout démarrage accidentel. Assurez-vous que l'interrupteur soit sur la position "ARRÊT" avant de brancher l'appareil.** *Transporter des appareils électriques avec votre doigt sur l'interrupteur ou brancher des appareils électriques lorsque l'interrupteur est en position "MARCHE" est générateur d'accidents.*
- d) **Enlevez tout outil ou clé de réglage avant de démarrer l'appareil électrique.** *Une telle pièce, restée fixée à une partie mobile de l'appareil électrique, peut provoquer une blessure.*
- e) **Ne travaillez pas en hauteur. Gardez votre équilibre et une assise stable à tout instant.** *Ceci permet de garder un meilleur contrôle de l'appareil électrique en cas de situation imprévue.*
- f) **Habillez-vous de façon adéquate. Ne portez pas de vêtements amples ou de bijoux. Tenez cheveux, vêtements et gants éloignés des pièces en mouvement.** *Vêtements amples, bijoux ou cheveux longs peuvent facilement être happés par les pièces en mouvement.*
- g) **Si des accessoires de collecte de poussière sont disponibles, assurez-vous qu'ils sont effectivement connectés et utilisés correctement.** *L'utilisation de tels accessoires peut diminuer les risques liés à la présence de poussière.*

4) Utilisation de l'appareil électrique et précautions à observer

- a) **N'utilisez pas l'appareil électrique pour des travaux trop lourds pour lui. Utilisez l'appareil électrique qui convient à votre application.** *L'utilisation de l'appareil électrique sera plus efficace et plus sûre si elle s'applique aux tâches pour lesquelles l'appareil a été conçu.*
- b) **N'utilisez pas l'appareil électrique si l'interrupteur "Marche/Arrêt" ne fonctionne pas.** *Un appareil électrique dont l'interrupteur ne fonctionne pas est dangereux et doit être immédiatement réparé.*
- c) **Débranchez la prise de la source de courant et/ou déconnectez la batterie de l'appareil électrique avant de procéder à des réglages, de changer des accessoires ou de remiser l'appareil.** *Ces mesures préventives de sécurité réduisent le risque de mise en route intempestive de l'appareil électrique.*
- d) **Rangez les appareils électriques hors de portée des enfants et interdisez-en l'utilisation à toute personne non familiarisée avec l'appareil électrique et ses instructions.** *Les appareils électriques sont dangereux dans les mains d'utilisateurs inexpérimentés.*
- e) **Entretenez soigneusement vos appareils électriques. Vérifiez que les pièces mobiles sont bien alignées et non grippées, détectez les pièces endommagées et tout autre anomalie qui risquerait d'affecter le fonctionnement de vos appareils électriques. En cas d'élément défectueux, il est impératif de faire réparer l'appareil électrique avant de l'utiliser à nouveau.** *De nombreux accidents sont provoqués par des appareils électriques insuffisamment entretenus.*
- f) **Maintenez les organes de coupe propres et affûtés.** *Des organes de coupes bien entretenus et bien affûtés présentent moins de risque de grippage et sont plus faciles à contrôler lorsqu'on les utilise.*
- g) **Utilisez l'appareil électrique et ses divers accessoires selon les instructions contenues dans ce livret et de la façon prévue pour ce type particulier d'appareil électrique, en prenant bien en compte les conditions de travail et les travaux qui sont à effectuer.** *L'utilisation de l'appareil électrique pour des tâches différentes de celles pour lesquelles il est prévu est susceptible de provoquer une situation dangereuse.*

5) Entretien et après-vente

- a) **Faites entretenir votre appareil électrique par un réparateur qualifié, utilisant uniquement des pièces détachées d'origine.** *Ceci assurera la continuité de la sécurité d'utilisation de l'appareil électrique.*

Mises en garde de sécurité des taille-haies:

- **N'approchez aucune partie du corps de la lame de coupe. Ne pas enlever le matériau coupé ou ne pas tenir le matériau à couper lorsque les lames sont mobiles. S'assurer que l'interrupteur est fermé lors de l'élimination du matériau resté coincé.** *Un moment d'inattention en cours d'utilisation du taille-haies peut entraîner un accident corporel grave.*
- **Porter le taille-haies par la poignée, la lame de coupe étant à l'arrêt. Pendant le transport ou l'entreposage du taille-haies, toujours recouvrir le dispositif de coupe de son enveloppe de protection.** *Une manipulation appropriée du taille-haies réduira l'éventualité d'un accident corporel provenant des lames de coupe.*
- **Maintenir le câble éloigné de la zone de coupe.** *Au cours du fonctionnement, le câble peut être caché dans des arbustes et être accidentellement coupé par la lame.*













TABLE DES MATIERES

Information importante.....	2	Montage/Préparation.....	16
Règles Générales de Sécurité.....	3	Préparation à l'utilisation.....	16
Mises en garde de sécurité des taille-haies.....	4	Utilisation.....	17
Table des Matières.....	5	Définition de la zone de travail.....	17
Pictogrammes et Symboles.....	6	Mise en marche.....	17
Consignes de Sécurité.....	7	Arrêt.....	18
Symboles de Sécurité.....	7	Taille.....	18
Machine.....	7	Entretien.....	18
Pièces.....	7	Intervalles de Maintenance.....	19
Système Electrique.....	8	Nettoyage et Graissage des Lames.....	19
Condition Physique et Equipement de Sécurité.....	9	Nettoyage de la Batterie.....	19
Regles de Sécurité.....	11	Graissage du réducteur.....	20
Utilisation Prolongee/Conditions Extremes.....	12	Affûtage des lames.....	20
Description.....	13	Remisage.....	20
Etiquetage.....	15	Recyclage de la Batterie.....	21
Caractéristiques.....	15	Déclaration CE de Conformité.....	22

Les caractéristiques, descriptions et illustrations de ce document sont aussi précises que possible au moment de la publication, mais sont susceptibles de modifications sans préavis. Les illustrations peuvent inclure des équipements et accessoires optionnels et peuvent ne pas comprendre tout l'équipement standard..



PICTOGRAMMES ET SYMBOLES

Forme du symbole	Description/Application du Symbole	Forme du symbole	Description/Application du Symbole
	ATTENTION LIRE ATTENTIVEMENT LE MANUEL D'UTILISATION		Attention, risque de coupure des doigts
	Avertissement générique; attention, risque de danger		Attention, risque d'intoxication
	Port obligatoire d'une protection individuelle des yeux, des oreilles et de la tête		Attention, risque de corrosion
	Ne pas utiliser l'appareil en cas de temps humide		Protection de l'environnement. Ne jetez pas ce produit avec vos ordures ménagères. Défaites-vous de ce produit à un point de collecte/recyclage habilité.
	Attention, débrancher immédiatement si le cordon d'alimentation ou la prise sont endommagés		Protection de l'environnement. Ne Jetez pas la batterie (Pb) avec vos ordures ménagères. Défaites-vous de la batterie à un point de collecte/recyclage habilité.
	Attention, prendre garde aux chocs électriques		Niveau de Puissance Acoustique Garanti

CONSIGNES DE SECURITE POUR TAILLE-HAIES ELECTRIQUE A BATTERIE

ATTENTION



DANGER

Lors de l'utilisation d'un taille-haies électrique, il convient de suivre des précautions élémentaires de sécurité afin de réduire le risque de feu, de choc électrique et de blessure.

Lisez complètement ces instructions avant d'utiliser ce taille-haies pour la première fois.

SYMBOLES DE SECURITE

Tout au long de ce manuel et sur la machine elle-même, vous trouverez des alertes de sécurité et d'utiles messages d'information précédés de symboles ou mots-clés. Vous trouverez ci-dessous l'explication de ces symboles.



Ce symbole accompagné des mots **ATTENTION** et **DANGER** sert à attirer l'attention sur des actions qui risquent d'amener à des blessures graves pour l'utilisateur ou les spectateurs.



Ce symbole accompagné du mot **ATTENTION** sert à attirer l'attention sur une situation potentiellement dangereuse qui, si on ne l'évite pas, risque de produire des blessures de gravité mineure ou moyenne. **ATTENTION** peut être utilisé afin de prévenir contre des Méthodes peu sûres et susceptibles de produire des accidents.



Le symbole du cercle avec barre oblique signale une interdiction de ce qui est présenté.

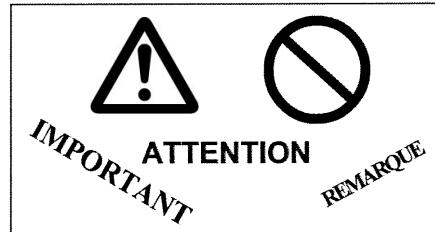

IMPORTANT: Le message fournit des Information nécessaires à la protection de l'appareil.

REMARQUE: Ce message encadré donne des conseils pratiques pour l'utilisation, le soin et l'entretien de l'appareil.

MACHINE -ENTRETENEZ LA MACHINE AVEC SOIN

Avant utilisation, une vérification complète doit être effectuée:

- Vérifiez écrous, boulons et vis manquants ou desserrés. Resserrez ou remplacez si nécessaire.
- Vérifiez le bon alignement des pièces mobiles, leur montage, la présence ou non de pièces cassées et tout autre point susceptible d'affecter le bon fonctionnement de la machine.
- Tenez toujours les lames de coupe affûtées et propres afin d'optimiser les performances et de diminuer les risques de blessures.
- Suivez les instructions de graissage des lames de la page 19.
- Inspectez périodiquement le cordon d'alimentation de la batterie et, si il est endommagé, faites-le réparer par un revendeur/réparateur marchand-réparateur ECHO.
- Gardez les poignées sèches, propres et sans trace d'huile ou graisse.
- Suivez soigneusement toutes les procédures d'entretien.

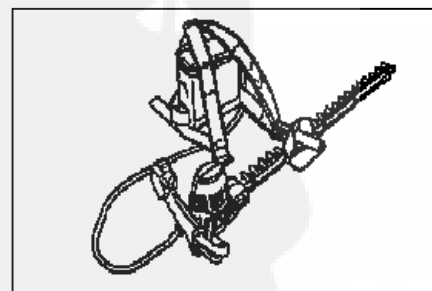

PIECES-VERIFIEZ LA PRESENCE DE PIECES DEFECTUEUSES

- N'utilisez pas la machine en cas de pièce manquante ou endommagée.
- Une protection ou toute autre pièce endommagée doit être correctement réparée ou remplacée par un réparateur marchand-réparateur ECHO agréé.
- Utilisez seulement la batterie ECHO et le chargeur fournis avec cette machine.
- N'utilisez pas d'adaptations ou accessoires autres que ceux indiqués dans ce manuel afin d'éviter des risques de blessure grave.

**ADAPTATIONS
ET
ACCESSOIRES**

RANGÉZ LE TAILLE-HAIES A L'INTERIEUR

Lorsqu'il n'est pas utilisé, le taille-haies doit être rangé à l'intérieur dans un local non humide et hors de portée des enfants.

SYSTEME ELECTRIQUE

ATTENTION DANGER

Lors de l'utilisation d'un taille-haies électrique, il convient de suivre des précautions élémentaires de sécurité afin de réduire le risque de feu, de choc électrique et de blessure.

Le moteur est refroidi par les orifices de ventilations (A). Tenez le carter moteur et ces orifices propres et libres de toute saleté ou obstruction. Ne maltraitez pas les câbles électriques. Ne portez pas la machine par le câble et ne tirez pas sur le câble quand vous débranchez la batterie de la machine. Tenez le câble (B) éloigné de toute chaleur, huile, graisse et de la lame de coupe.

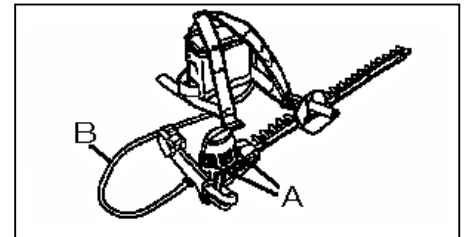

ATTENTION DANGER

Ne jetez jamais la batterie dans le feu, elle risquerait d'exploser. Tenez la batterie éloignée de toute flamme ou étincelle. Ne nettoyez pas la batterie avec une substance inflammable. Ne démontez pas la batterie. N'enlevez pas le couvercle de batterie et évitez de le heurter. Ne tirez pas sur le câble de la batterie. N'ouvrez pas et ne détériorez pas la (les) batterie(s). L'électrolyte est corrosif et pourrait endommager les yeux ou la peau. Il est toxique et ne doit pas être avalé. Si de l'acide de batterie se répand sur la peau ou les vêtements, rincez immédiatement à l'eau claire et à la soude. Si de l'acide rentre dans les yeux, rincez à l'eau claire et consultez de toute urgence un médecin.



-En manipulant la batterie, faites attention à ne pas la court-circuiter avec des matériaux conducteurs tels que bagues, bracelets, outils ou clés. La batterie ou le conducteur risquerait alors de surchauffer et brûler.

-Lorsque la batterie arrive en fin de vie, renseignez-vous auprès de l'administration locale afin de connaître les règles à appliquer pour vous en débarrasser.

Ne placez pas la machine dans des endroits humides, cela pourrait en détériorer l'isolation électrique.

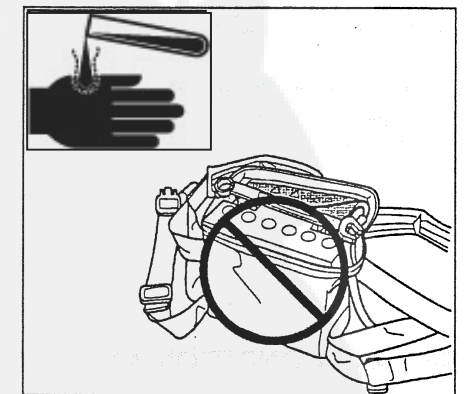

ATTENTION DANGER

Utilisez toujours la batterie et le chargeur fournis avec la machine ou les articles de remplacement agréés par ECHO, (KIORITZ CORPORATION).. L'utilisation d'un chargeur inapproprié, particulièrement un chargeur de batterie automobile, risqué d'endommager la batterie ou de provoquer des blessures graves.

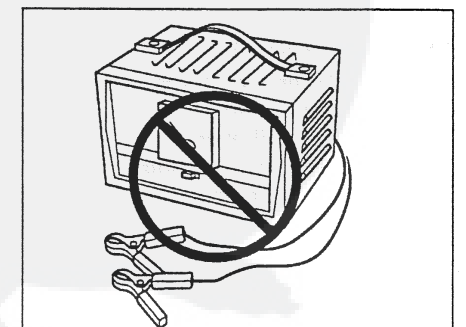

Ne mettez pas le taille-haies en charge dans des endroits pluvieux ou humides.

N'utilisez pas le taille-haies par temps de pluie ou humide, ce qui augmenterait le risque de choc électrique et rendrait, de plus, vos appuis au sol glissants.

ATTENTION DANGER

Ne rechargez pas la batterie dans un endroit confiné ou mal ventilé.
Ne fumez pas, ne grattez pas d'allumette ou ne provoquez pas d'étincelle à proximité de la batterie pendant la charge.

Les moteurs électriques et les interrupteurs produisent des étincelles lors de la mise en route et de l'arrêt. N'utilisez jamais le taille-haies ou le chargeur près d'une substance inflammable telle que laque, peinture, solvant, essence, white spirit, etc...

Évitez une mise en route inopinée du taille-haies. Ne le transportez pas avec la batterie connectée et l'interrupteur en position "Marche". Avant de connecter la machine, assurez-vous que l'interrupteur est en position "Arrêt". En changeant d'emplacement de travail ou en arrêtant le travail, arrêtez toujours la machine, débranchez la batterie et mettez en place le protecteur de lame.

Déconnectez toujours la batterie du taille-haies lorsqu'il n'est pas utilisé et lors de toute opération d'entretien telle que le nettoyage des lames.

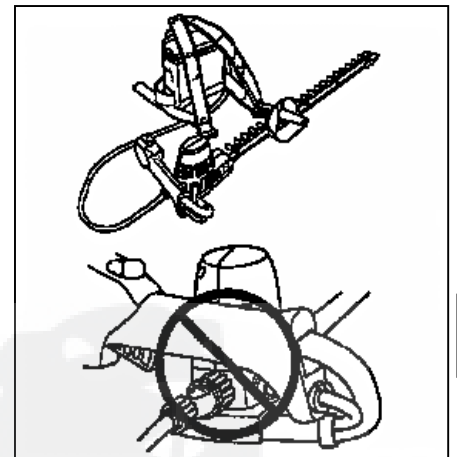
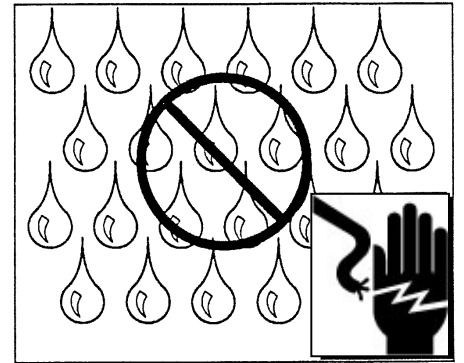

CONDITION PHYSIQUE ET EQUIPEMENT DE SECURITE

Condition Physique –

Votre jugement et votre dextérité peuvent être affectés:

- si vous êtes épuisé ou malade,
- si vous suivez un traitement médical,
- si vous êtes sous l'emprise de l'alcool ou de la drogue.

N'utilisez la machine que si vous êtes en bonne condition physique et mentale.



Protection des Yeux --

Le port d'une protection individuelle de la vue est obligatoire lors de l'utilisation du taille-haies.

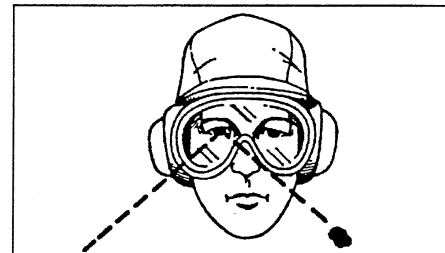
**Protection contre la Poussière --**

En présence de poussière, portez une protection du visage ou un masque à poussière.

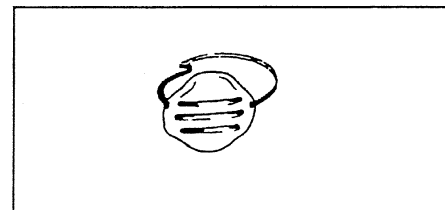
**Protection des Mains --**

Portez des gants antidérapants et robustes pour une bonne prise en main de la machine. Les gants amortissent également la transmission des vibrations à vos mains.

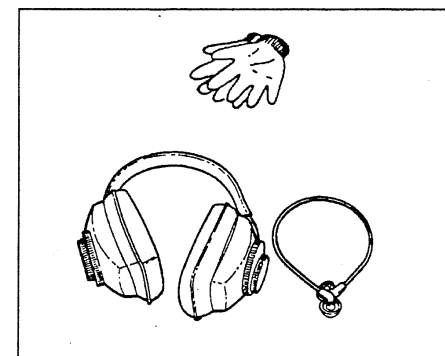
**ATTENTION****DANGER**

Les lames de coupe sont très coupantes. Portez des gants pour vous protéger les mains.

Protection de l'ouïe --

Le port d'une protection individuelle de l'ouïe est obligatoire lors de l'utilisation de la machine.

Vêtements Appropriés --

Portez des vêtements robustes et près du corps;

- Pantalons longs, chemises à manches longues.
- Protégez les cheveux en cas de cheveux longs.
- NE PORTEZ PAS DE VÊTEMENTS AMPLES QUI POURRAIENT SE PRENDRE DANS LES PARTIES MOBILES DE LA MACHINE.

- NE PORTEZ PAS DE SHORTS.
- NE PORTEZ PAS DE CRAVATES, ECHARPES, ou BIJOUX.

Portez des chaussures de travail robustes avec semelles antidérapantes.

- NE PORTEZ PAS DE CHAUSSURES A BOUT OUVERT.
- N'UTILISEZ PAS LA MACHINE PIEDS NUS.

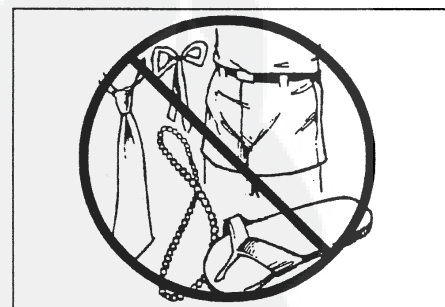
**Travail par Temps Chaud ou Humide --**

Le poids des vêtements de protection peut augmenter la fatigue de l'opérateur et produire un coup de chaleur. Prévoyez les travaux les plus difficiles tôt le matin ou en fin d'après-midi lorsque la température est plus fraîche.



REGLES DE SECURITE

Définir la Zone de Travail

- Déterminez la zone à tailler. Évaluez les risques qui pourraient occasionner une utilisation dangereuse. N'UTILISEZ PAS la machine si des câbles (électrique, téléphonique ou tout autre) se trouvent à moins de 3 mètres de l'utilisateur ou de la machine.
- Avertissez les spectateurs et autres utilisateurs, éloignez enfants et animaux d'au moins 5 mètres lorsque vous utilisez la machine.

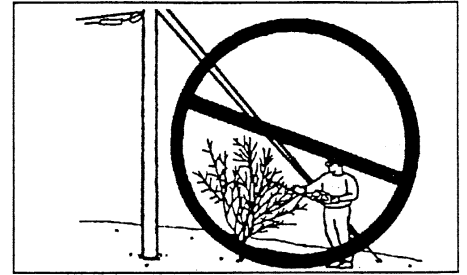

ATTENTION DANGER

Risque de Coupure - Tenez vos mains éloignées des lames, sous peine de risque de blessure grave.

Tenez les poignées avant et arrière avec les deux mains, les pouces et tous les doigts enserrant fermement les poignées. Tenez vos deux mains sur les poignées tant que la machine est en marche.

N'essayez pas d'enlever les chutes de tailles pendant que les lames sont en mouvement. Assurez-vous que l'interrupteur est en position "Arrêt" avant de dégager des débris ayant bloqué les lames. Ne saisissez pas les lames ou les dents des lames pour soulever ou tenir le taille-haies.

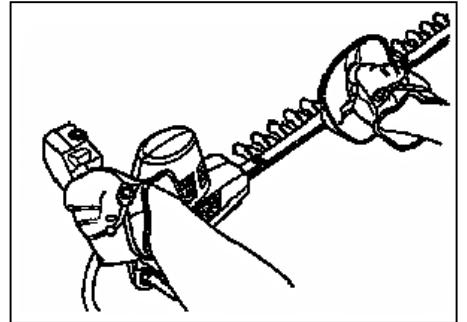

ATTENTION DANGER

Les lames continuent à bouger un court instant après la mise de la machine à l'arrêt. Tenez vos mains loin des lames sous peine de blessure grave.

Correctement utiliser le Taille-Haies -

Ne surchargez pas le taille-haies. Utilisez-le uniquement pour couper le type d'arbuste ou de haie pour lequel il est conçu. Ne coupez pas des pousses de plus de 6 mm de diamètre ou du bois d'une dureté inhabituelle. Surcharge et/ou mauvaise utilisation peuvent endommager la machine et provoquer des blessures.

Avoir une bonne position -

Gardez une assise stable et un bon équilibre en toutes circonstances. Ne vous tenez pas sur des surfaces glissantes ou peu stables. Ne travaillez pas dans des positions anormales ou sur des échelles. Ne travaillez pas en surplomb.

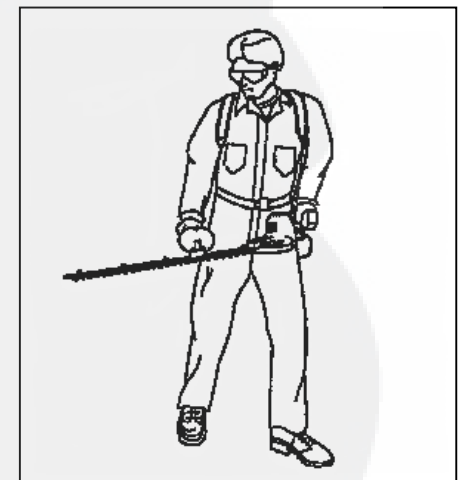

Se Tenir Eloigné de la Lame -

Tenez la lame éloignée de votre corps, ne tournez pas la lame vers vous. Débranchez la batterie avant toute opération d'entretien, réparation ou nettoyage.

Eviter une Mise en route Involontaire -

Ne transportez pas la machine avec la batterie branchée et le doigt sur l'interrupteur. Soyez sûr que l'interrupteur est en position "Arrêt" lorsque vous branchez la batterie.



UTILISATION PROLONGEE/CONDITIONS EXTREMES

Froid et Vibrations --

Il semble que des conditions, décrites sous le nom de Syndrome de Raynaud et affectant les doigts de certains individus, soient provoquées par une exposition au froid et aux vibrations. L'exposition au froid et aux vibrations risque de provoquer des picotements et une brûlure des doigts, suivis de leur décoloration et de leur engourdissement. Nous conseillons vivement de prendre les précautions suivantes dans la mesure où la limite inférieure de déclenchement de ce phénomène reste inconnue.

- Le corps doit rester chaudement vêtu, en particulier la tête, le cou, les pieds, les chevilles, les mains et les poignets.
- Maintenir une bonne circulation du sang en remuant bien les bras pendant de fréquentes pauses et en évitant de fumer.
- Limiter le nombre d'heures de travail. Essayer, dans une même journée, d'avoir des activités autres que celles nécessitant l'utilisation du taille-haies ou d'un autre outil portable à mains.
- En cas de malaise, de rougeur et de gonflement des doigts, suivis d'une décoloration et d'une perte de sensations, consulter un médecin avant de poursuivre toute exposition au froid et aux vibrations.

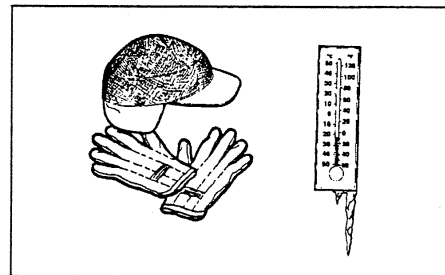

Blessures par Sollicitations Répétitives --

Il apparaît que la sollicitation excessive des muscles et des tendons des doigts, des mains, des bras et des épaules peut provoquer une irritation, un gonflement, un engourdissement, une faiblesse et de fortes douleurs au niveau des organes mentionnés ci-dessus. Certaines activités manuelles répétitives risquent fortement de vous occasionner une Blessure par Sollicitations Répétitives. Un cas extrême en est le Syndrome du Métacarpe, qui peut se produire quand votre poignet, en se tordant, presse un nerf se trouvant dans cette partie du corps. Il est possible qu'une exposition prolongée aux vibrations puisse contribuer à ce syndrome. Il peut occasionner de fortes douleurs pendant des mois, voire des années. Pour en réduire les risques, procéder comme suit:

- Ne pas se tordre le poignet pour tenir l'appareil. Il vaut mieux conserver un poignet droit. Pour saisir la machine, la prendre à pleine main, pas seulement entre le pouce et l'index.
- Observer des pauses régulières pour réduire le caractère répétitif et reposer les mains.
- Réduire la vitesse et la force exercées pour les gestes répétitifs.
- Faire des exercices pour renforcer les muscles des mains et des bras.
- Consulter un médecin en cas de picotements, d'engourdissement ou de douleur dans les doigts, les mains, les poignets ou les bras. Plus le diagnostic du syndrome est précoce, plus la prévention de lésions irréversibles peut être efficace.

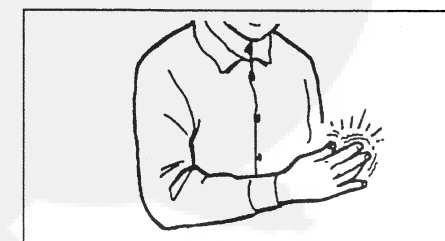
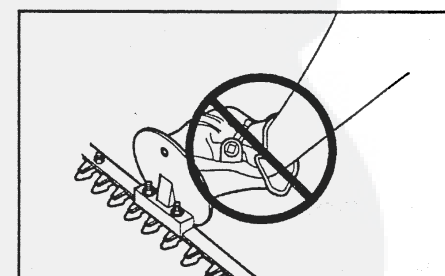
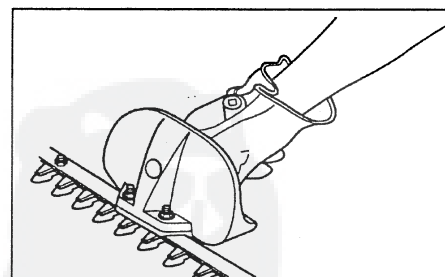

CONSERVEZ CES INSTRUCTIONS

DESCRIPTION

Le produit ECHO que vous venez d'acheter a été pré-assemblé en usine afin de vous rendre sa mise en oeuvre plus facile.

En ouvrant le carton, vérifiez que rien n'a été endommagé. Avertissez immédiatement votre revendeur ECHO de toute pièce endommagée ou manquante. Utilisez la liste ci-dessous pour vérifier les manquants éventuels.

Contenu du Carton

1 - Taille-Haies

1 - Chargeur

1 - Ensemble batterie(DHCA-30)

1 - Manuel d'Utilisation

1 - Adaptateur

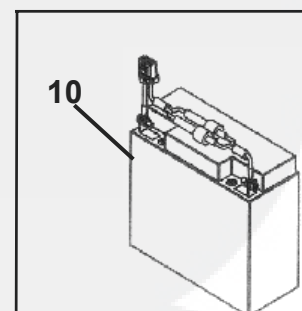
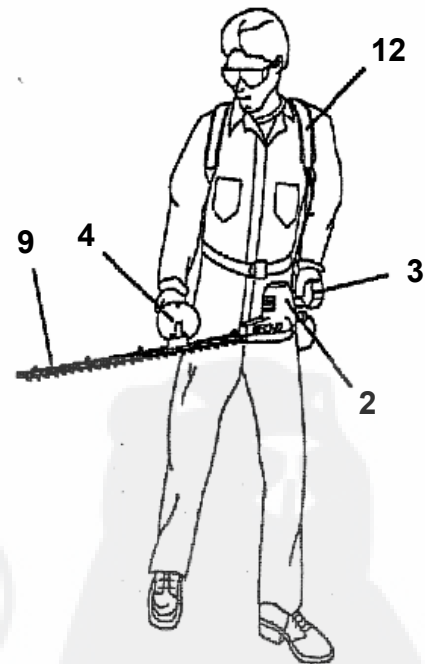
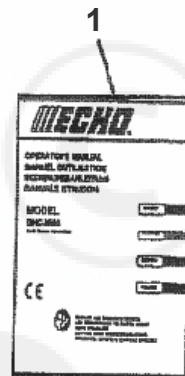
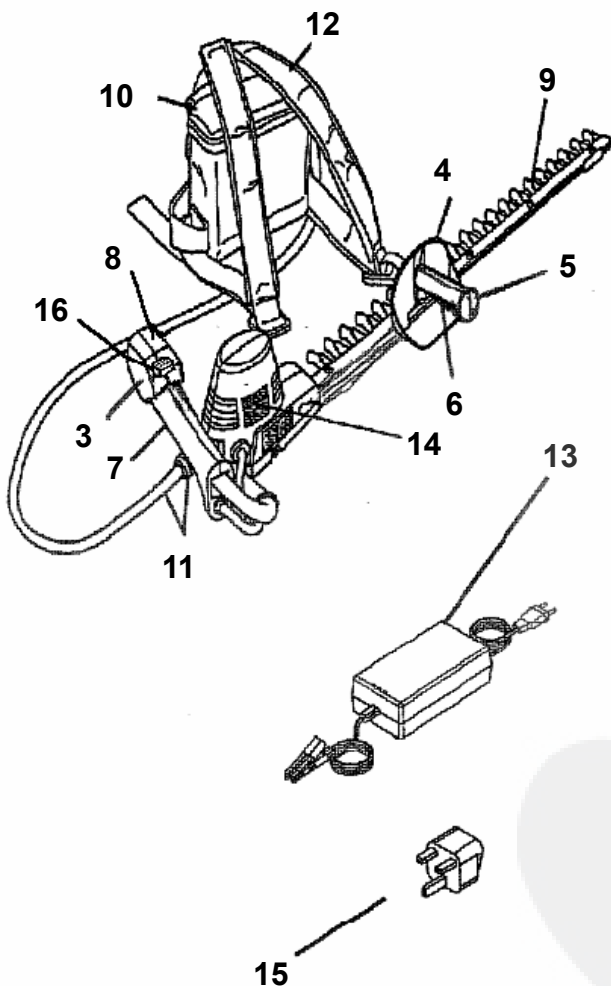

1. MANUEL D'UTILISATION – Le manuel d'utilisation contient des caractéristiques et des informations relatives à l'utilisation, au démarrage, à l'arrêt, à l'entretien, au stockage et à l'assemblage spécifiques à ce produit. Lisez et assimilez ce manuel avant d'utiliser le produit. Conservez-le soigneusement pour toute consultation ultérieure.
2. MOTEUR ET REDUCTEUR
3. POIGNEE ARRIERE – Contient l'interrupteur de poignée arrière et le disjoncteur de sécurité.
4. PROTECTEUR DE POIGNEE AVANT – Le protecteur protège la main du contact des lames.
5. POIGNEE AVANT – Contient l'interrupteur de poignée avant.
6. LEVIER DE GACHETTE AVANT – L'interrupteur de poignée avant est contrôlé par ce levier de gâchette avant.
7. LEVIER DE GACHETTE ARRIERE – L'interrupteur de poignée arrière est contrôlé par ce levier de gâchette arrière.
8. DISJONCTEUR DE SECURITE – Il arrête automatiquement la machine quand les lames sont stoppées par une charge excessive. Enlever précautionneusement ce qui a provoqué l'arrêt des lames, et réarmer le disjoncteur de sécurité en appuyant sur le bouton.
9. LAMES – Lames de coupe à double action longitudinale montées sur un support de lames. Le DHC-30 est équipé de lames à 1 côté de coupe.
10. BATTERIE ET PORTE BATTERIE – Batterie(DHCA-30) 12V --- étanche avec étui porte-batterie à dos.
11. CABLE ET CONNECTEUR DE BATTERIE
12. HARNAIS DE PORTAGE
13. CHARGEUR DE BATTERIE
14. ETIQUETTE D'AVERTISSEMENT
15. ADAPTATEUR (à utiliser si nécessaire)
16. SECURITE DE GACHETTE – Il est nécessaire d'appuyer dessus à fond pour que la gâchette puisse fonctionner.

NOTA : Quand les deux interrupteurs de gâchette avant et de gâchette arrière sont pressés en même temps, les lames fonctionnent immédiatement à pleine vitesse.

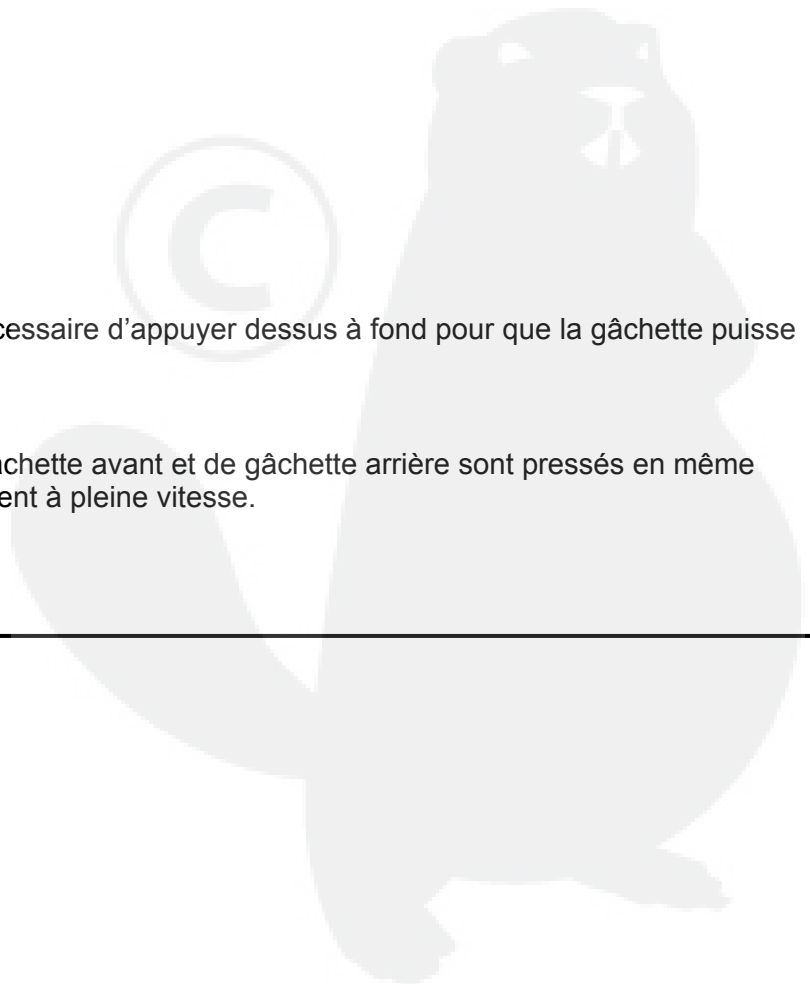
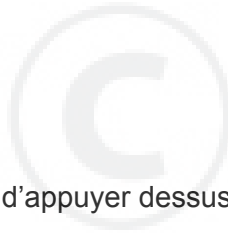

ETIQUETAGE

Repérez ces étiquettes sur votre machine. Le dessin de la machine complète, au chapitre "DESCRIPTION", vous y aidera. Assurez-vous qu'elles sont lisibles et comprenez et suivez les instructions qui s'y trouvent. Si l'une d'entre elles est illisible, il est possible d'en commander une nouvelle auprès de votre revendeur ECHO.

TAILLE-HAIES



X505-002140

CARACTERISTIQUES

MODELE

DHC-30

Longueur	1035 mm
Largeur	244 mm
Hauteur	161 mm
Poids à vide (sans batterie)	3.7 kg

Caractéristiques électriques

Système de contrôle des lames	Système de contrôle à deux interrupteurs
Alimentation	126 W ---
Courant Nominal	10.5 A ---
Type du moteur	A courant continu
Batterie	DHCA-30
Type de la Batterie	Batterie Plomb-Acide (rechargeable) à soupape de régulation (rechargeable)
Poids de la Batterie	6.1 kg
Tension de la Batterie	12V ---
Capacité Nominale de la Batterie	18 Ah
Fusible	250V /20A(φ 6.35×30L)

Réducteur

Lubrifiant	SHELL Alvania AP(N)2 ou équivalent
Rapport de Réduction	1:5.88

Lame

Type	A mouvement alternatif et simple côté de coupe
Longueur	750mm
Vitesse	2000 coups/mn

Niveau de puissance acoustique garanti 96 dB(A) :2000/14/EC selon norme ISO 3744

Niveau de Vibrations 6.2 m/s² :selon Directive 98/37/EC et norme ISO5349

MONTAGE/PREPARATION

REMARQUE: La batterie est préassemblée dans le harnais de portage pour plus de facilité. Suivez les instructions du paragraphe "Préparation" pour charger la batterie avant utilisation.

PREPARATION

Charge de la Batterie --

ATTENTION DANGER

Utilisez toujours la batterie et le chargeur fournis avec la machine ou les articles de remplacement agréés par ECHO, (KIORITZ CORPORATION). L'utilisation d'un chargeur inapproprié, particulièrement un chargeur de batterie automobile, risque d'endommager la batterie ou de provoquer des blessures graves.

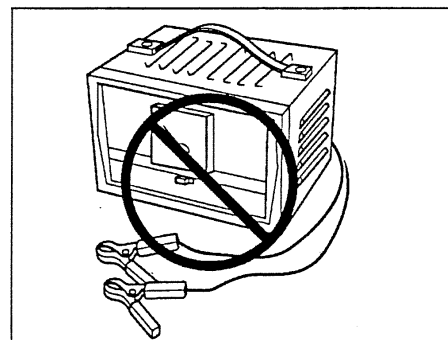

IMPORTANT: Chargez la batterie avant et après utilisation. Ne la chargez pas dans des endroits humides ou pluvieux. Evitez de la charger quand la température ou le degré d'humidité sont élevés. Ne chargez pas la batterie pendant plus de 24 heures, cela diminuerait sa durée de vie. Après utilisation prolongée, intensive ou après 4 à 5 ans d'utilisation moyenne, la batterie devra être rechargée de plus en plus et devra être remplacée.

ATTENTION DANGER

Ne rechargez pas la batterie dans un endroit confiné ou mal ventilé. Ne fumez pas, ne grattez pas d'allumette ou ne provoquez pas d'étincelle à proximité de la batterie pendant la charge, sous peine de risque de blessure de l'utilisateur.

REMARQUE: Il est normal que la batterie et le chargeur chauffent pendant la charge.

Préalablement à la charge de la batterie, il faut enlever la batterie de sa sacoche de portage.

1. Reliez soigneusement chaque cosse (+)(-) du chargeur à la batterie.
2. Branchez la prise du chargeur sur une prise courant 220V~240V AC.
3. La lampe témoin (LED-O) s'allume quand la prise du chargeur est branchée dans la prise de courant.

REMARQUE: L'allumage des lampes témoins de charge (LED-O & LED-R) indique que la charge a débuté.

4. Les lampes témoin (LED-R & LED-O) s'allument pendant la charge.
 5. Lorsque le témoin de charge (LED-R) s'éteint et que le témoin (LED-G) s'allume, la charge est terminée. Débranchez alors le chargeur de la prise de courant et de la batterie.
Le temps de charge dépend du degré d'utilisation (3 - 3.5 hours).
- ※ Lampe témoin (LED-R): Rouge.....Charge en cours
Lampe témoin (LED-G): Verte.....Charge terminée
Lampe témoin (LED-O): Orange.....Alimentation
6. Une fois la charge terminée, remplacez la batterie dans son étui.
 7. Branchez le connecteur de la batterie sur celui de l'étui porte-batterie.

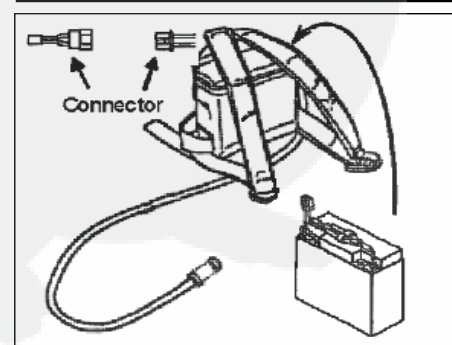
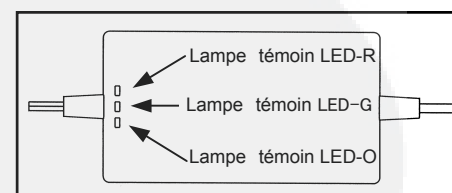
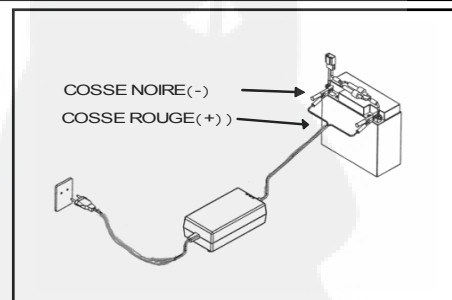

Portage de la Batterie --

1. Placez le harnais de portage de la batterie sur les épaules.
2. Passez le câble dans l'anneau (A) de la bretelle et le long du côté gauche du corps.

IMPORTANT: Si le câble gêne l'utilisation, attachez-le à l'anneau (B) sur la poignée arrière.

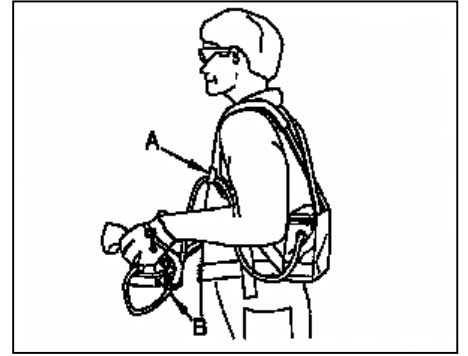

Branchement du Taille-Haies à la Batterie --

IMPORTANT: Le câble de batterie a une prise spéciale pour se brancher sur la machine. Il n'y a qu'une seule position de branchement - ne forcez pas.

1. Alignez les 5 ergots de la prise mâle (C) avec les 5 encoches de la prise femelle (D) de la machine et mettez la prise en place. Serrez en tournant la prise vers la droite (sens des aiguilles d'une montre). Débranchez en tournant la prise vers la gauche (sens contraire des aiguilles d'une montre) et en la déconnectant.

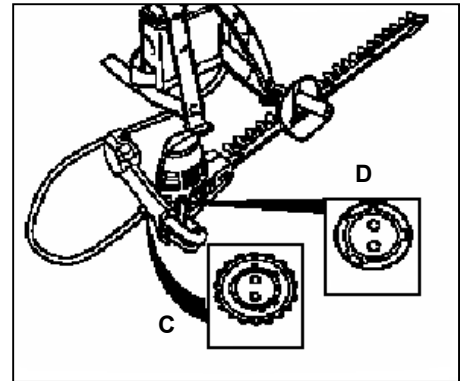

UTILISATION

ATTENTION DANGER

Lisez et assimilez toutes les informations du chapitre CONSIGNES DE SECURITE avant d'utiliser le taillehaies.

DEFINIR LA ZONE DE TRAVAIL

- Déterminez la zone à tailler. Évaluez les risques qui pourraient occasionner une utilisation dangereuse. N'UTILISEZ PAS la machine si des câbles (électrique, téléphonique ou tout autre) se trouvent à moins de 3 mètres de l'utilisateur ou de la machine.
- Avertissez les spectateurs et autres utilisateurs, éloignez enfants et animaux d'au moins 5 mètres lorsque vous utilisez la machine.

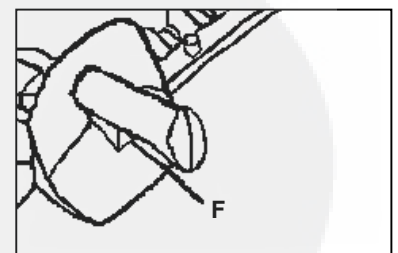
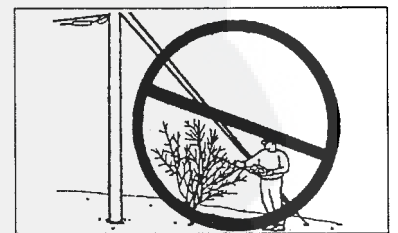

MISE EN MARCHÉ

1. Pressez le levier de gâchette avant (F).
2. Appuyez sur la sécurité de gâchette (J) pour la déverrouiller.
3. Pressez le levier de gâchette arrière (E).
4. Lorsque les deux interrupteurs de gâchette avant et de gâchette arrière sont pressés en même temps, les lames fonctionnent immédiatement à pleine vitesse.

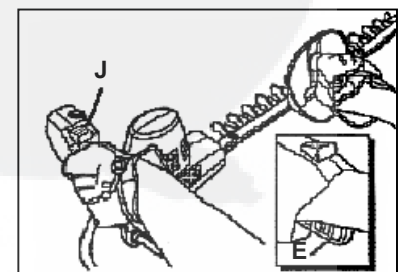

ARRET

1. Relâcher le Levier de Gâchette Arrière (E) ou le Levier de Gâchette Avant (F).

TAILLE

IMPORTANT: NE COUPEZ PAS des branches de plus de 6mm de diamètre, faites attention aux objets dangereux (câble, pièce métallique).

Placez-vous face à la taille (feuilles d'arbres, brindilles), donnez un léger angle à la machine, actionnez la gâchette et commencez à tailler.

REMARQUE: Si quelque chose bloque les lames, le coupe-circuit (G) déclenchera. Débranchez alors le câble de batterie, éliminez la cause du blocage et réappuyez sur le coupe-circuit. (Si il déclenche à nouveau immédiatement, attendez 30 secondes et réappuyez encore). Si le coupe-circuit déclenche sans raison, arrêtez la machine et contactez votre revendeur marchand – réparateur ECHO.

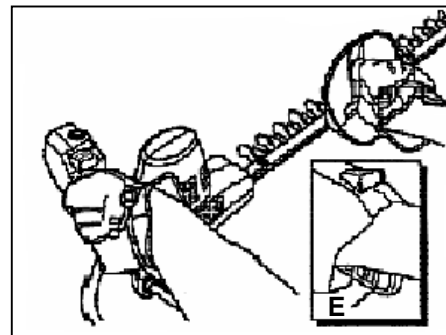

ATTENTION



DANGER

Dans les situations suivantes, relâchez la gâchette d'accélération immédiatement et débranchez la batterie. Assurez-vous que les lames sont à l'arrêt avant de vérifier chaque partie du produit. Remplacez toute pièce endommagée.

- Si la lame heurte une pierre, un arbre, un poteau ou un autre obstacle pendant que vous travaillez.
- Si l'appareil se met soudain à vibrer anormalement.

Continuer à utiliser des pièces endommagées peut provoquer un accident ou des blessures graves.

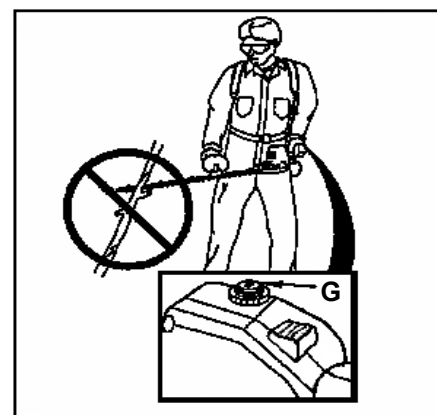

ENTRETIEN -NIVEAUX DE QUALIFICATION

Ce produit ECHO est conçu pour fonctionner de nombreuses heures sans problème. Un entretien régulier y contribuera. Si vous n'êtes pas qualifié ou si vous ne disposez pas des outils nécessaires, il est préférable de faire entretenir votre machine chez un réparateur marchand-réparateur ECHO agréé. Afin de vous aider à savoir ce que vous pouvez faire vous-même ou ce qu'il faut confier à un réparateur marchand-réparateur ECHO agréé, chaque opération d'entretien a été classifiée suivant l'échelle suivante:

Niveau1= Facile. La plupart des outils nécessaires sont fournis avec la machine.

Niveau2= Difficulté moyenne. Des outils spéciaux peuvent être nécessaires.

Niveau3= Expérience, qualification et outils spéciaux nécessaires.

INTERVALLES DE MAINTENANCE

MAINTENANCE

Elément	Opération	Fréquence	Date de l'Opération
Lames	Nettoyer / Graisser	Quotidienne	
	Affûter	Suivant besoins	
Batterie	Nettoyer	Suivant besoins	
Réducteur	Graisser	Toutes les 10 h	Ce graissage est très important.
Orifices de Ventilation	Nettoyer	Quotidienne	

NETTOYAGE/GRAISSAGE DES LAMES -- Niveau 1.

Outils nécessaires: Chiffon, brosse métallique, bidon d'huile.

Accessoires nécessaires: Huile moteur SAE 30 (graissage), mélange à 50-50 d'essence et d'huile SAE 30 (nettoyage).

REMARQUE: Les lames sont très coupantes. Portez des gants pour vous protéger les mains.

1. Enlever les débris avec la brosse et enduisez les 2 faces des lames avec le mélange de nettoyage.
2. Attendez que le mélange ait décollé les restes de résine puis essuyez les lames.
3. Appliquez l'huile de graissage sur toute la lame, y compris les boulons de lame.
4. Essuyez l'huile en excédent.

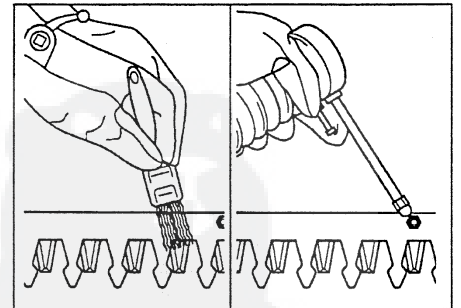
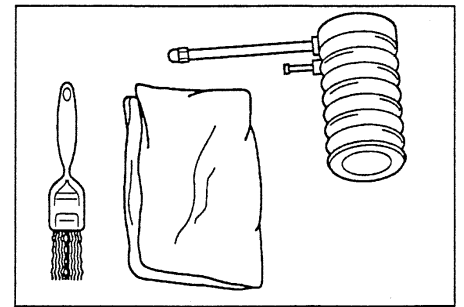

NETTOYAGE DE LA BATTERIE -- Niveau 1.

Accessoires nécessaires: Chiffon propre et humide.

ATTENTION DANGER

Ne jetez jamais la batterie dans le feu, elle risquerait d'exploser. Tenez la batterie éloignée de toute flamme ou étincelle. Ne nettoyez pas la batterie avec une substance inflammable. Ne démontez pas la batterie. N'enlevez pas le couvercle de batterie et évitez de le heurter. Ne tirez pas sur le câble de la batterie. N'ouvrez pas et ne détériorez pas la (les) batterie(s). L'électrolyte est corrosif et pourrait endommager les yeux ou la peau. Il est toxique et ne doit pas être avalé. Si de l'acide de batterie se répand sur la peau ou les vêtements, rincez immédiatement à l'eau claire et à la soude. Si de l'acide rentre dans les yeux, rincez à l'eau claire et consultez de toute urgence un médecin.



1. Nettoyez la batterie avec un chiffon propre et humide.

GRAISSAGE DU REDUCTEUR --Niveau 2.

Outils nécessaires: Pompe à graisse, Chiffon propre.
Accessoires nécessaires: Graisse au Lithium.

IMPORTANT: Introduisez la graisse avec soin dans l'orifice. **NE FORCEZ PAS.** Une pression trop forte risque d'endommager le joint d'étanchéité. **Appliquer 2 - 3 pompes de graisse toutes les 10 heures d'utilisation.**

(1 pompe: environ 0.5g → 2 - 3 pompes: environ 1g à 1.5g)

1. Enlevez si nécessaire les saletés de l'orifice de remplissage (H).
2. Avec la pompe à graisse, introduisez soigneusement la graisse par l'orifice de remplissage (H) jusqu'à ce que la graisse ressorte par le trou situé au bout du réducteur.

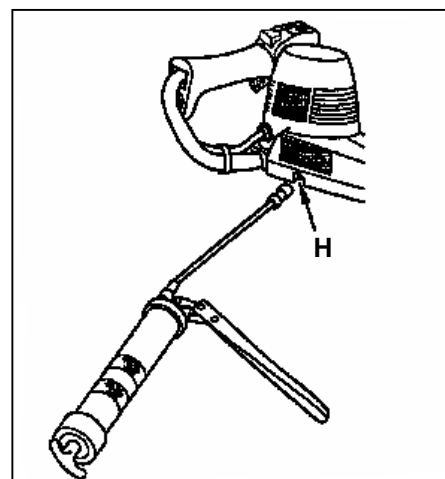

AFFÛTAGE DES LAMES --Niveau 3.

Amenez la machine chez votre revendeur marchand-réparateur ECHO agréé pour un affûtage de lames correct.

REMISAGE

Remisage de Longue Durée (plus de 30 jours)

IMPORTANT: A chaque fois que vous remisez la machine pour 30 jours ou plus, effectuez l'entretien suivant.

1. Enlevez toute saleté ou trace de graisse et huile de la machine.
2. Effectuez l'entretien périodique nécessaire, y compris resserrer les vis et écrous.
3. Enduisez les lames d'une fine couche d'huile pour éviter la rouille.
4. Placez la machine dans un endroit sec et sans poussière, hors de portée des enfants et loin de toute substance inflammable.
5. Débranchez la batterie de la machine. Chargez la batterie jusqu'à ce que l'indicateur de charge s'éteigne ou clignote (3 - 3.5 heures). Ne chargez pas la batterie pendant plus de 24 heures. Rangez-la en position verticale.

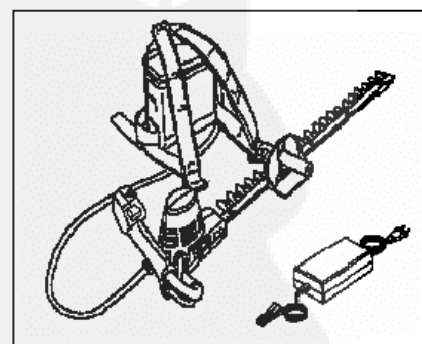

RECYCLAGE DE LA BATTERIE

1. Le DHCA-30 utilise une batterie contenant une substance toxique (Pb).
(Batterie Plomb-Acide à valve de régulation: 12V --- , 18Ah)
2. Pourcentage de plomb (en poids) dans cette batterie: 48~53%
3. Il y a également de l'acide sulfurique dilué dans la batterie.
4. Les substances sus-mentionnées sont toxiques. En conséquence, n'endommagez pas ou ne détruisez pas la batterie.
5. La batterie ne doit pas être jetée avec les ordures ménagères.
6. Prière de rapporter une batterie usagée de DHCA-30 à votre marchand-réparateur ECHO.



Marchand-réparateur ECHO: **Nom et Adresse en dernière page de ce manuel.**

RECYCLAGE & MISE AU REBUT DE LA MACHINE

1. Prière de consulter votre marchand-réparateur ECHO quand vous souhaitez vous jeter un des éléments constitutifs de cette machine.
2. Prière d'apporter cette machine à votre marchand-réparateur ECHO si vous désirez la mettre au rebut.



Marchand-réparateur ECHO: **Nom et Adresse en dernière page de ce manuel.**



DÉCLARATION "CE" DE CONFORMITÉ

Le fabricant soussigné:

**KIORITZ CORPORATION
7-2 SUEHIROCHO 1-CHOME
OHME ; TOKYO 198-8711
JAPON**

déclare que la machine neuve désignée ci-après:

TAILLE-HAIES PORTATIF A BATTERIE

Marque : ECHO
Type : DHC-30

assemblée par la société:

**OPPAMA INDUSTRY CO.,LTD.
14-2 NATSUSHIMA-CHO
YOKOSUKA , KANAGAWA 237-0061
JAPON**

est conforme:

- * aux dispositions relatives à l'application de la Directive **98/37/CEE (1998)**
(utilisation des normes harmonisées **EN 60745-1, EN 60745-2-15**)
- * aux dispositions relatives à l'application de la Directive **2004/108/CE**
(utilisation des normes harmonisées **EN 61000-6-1, EN 61000-6-3, EN 55014-1, EN 55014-2 et EN 55022**)
- * aux dispositions relatives à l'application de la Directive **2006/95/CE**
(utilisation des normes harmonisées **EN 60335-1, EN 60335-2-29**)
- * aux dispositions relatives à l'application de la Directive **2000/14/CE**
Conformité évaluée selon la procédure de **Contrôle Interne de la Production (ANNEXE V)**

Niveau de puissance acoustique mesuré: **93 dB(A)**
Niveau de puissance acoustique garanti: **96 dB(A)**

DHC-30 Numéro de Série 35003001 et au-dessus

Fait à Tokyo
le 1er Mars 2008

KIORITZ CORPORATION



F. AIYAMA, DIRECTEUR GENERAL

Représentant autorisé en Europe:

Société : Etablissements P.P.K.
Adresse: Z.I. du Chemin Vert 10-16 rue de l'Angoumois
95100-Argenteuil
France
M. Philippe Klomp

REMARQUES





KIORITZ CORPORATION

7-2 SUEHIRO 1 CHOME, OHME, TOKYO, 198-8711, JAPAN
PHONE: 81-428-32-6118, FAX: 81-428-32-6145



ECHO®

Votre marchand-réparateur ECHO

Nom et Adresse

© 2008



KIORITZ CORPORATION