

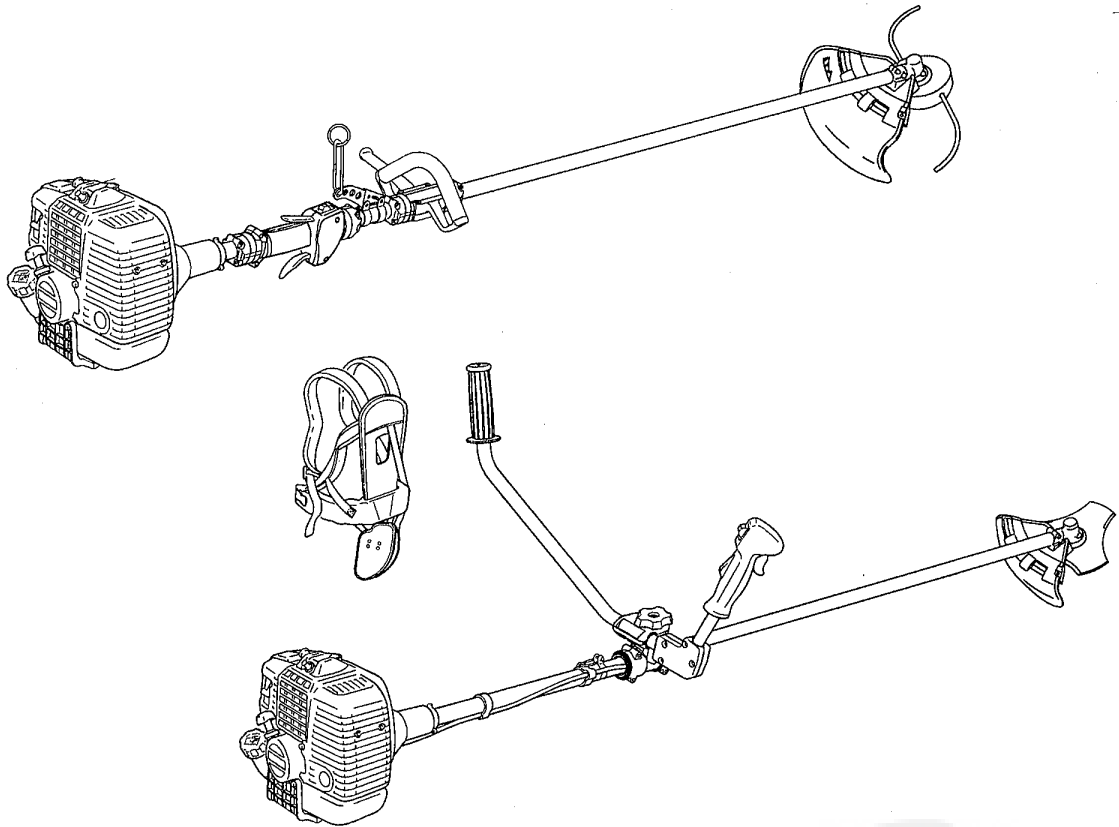

---



## Bedieningshandleiding Gazontrimmer/bosmaaier SRM-4000 / SRM-5000

Waarschuwing  Gevaar



Lees de instructies zorgvuldig door en volg de regels voor veilige bediening. Als u dat niet doet, kan dat ernstig letsel tot gevolg hebben.

CE

---

## Inleiding

---

### Inhoudsopgave

Inleiding .....	2
Stickertjes en symbolen .....	3
Regels voor veilige bediening .....	5
Regels voor veilige bediening (met nylondraad maaikop).....	11
Regels voor veilige bediening (bij metalen snijblad) .....	13
Beschrijving .....	15
Montage (versie met lushandgreep).....	16
Montage (versie met U-handgreep) .....	19
Brandstof .....	22
Bediening .....	23
Onderhoud en verzorging.....	25
Onderhoudshandleiding .....	28
Problemen oplossen.....	29
Opslag .....	30
Specificaties .....	31
Verklaring "CE" van conformiteit.....	32
Memorandum .....	33

## Inleiding













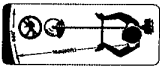
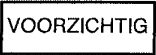

ECHO grastrimmers/bosmaaiers zijn krachtige lichtgewichtmachines met een benzinemotor, ontworpen om op moeilijk bereikbare plaatsen onkruid te verwijderen, gras te maaien en kreupelhout te zagen. Voor incidenteel gebruik is een versie met een lushandgreep beschikbaar.

In deze handleiding vindt u de benodigde informatie voor de montage, de bediening en het onderhoud. Lees deze handleiding door voor een veilige en effectieve bediening van uw ECHO product.

### OPMERKING

- Deze handleiding is voor de LUSHANDGREEP en U-HANDGREEP VERSIE van de SRM-4000/5000.

Stickers en symbolen

Symboolvorm	Symboolbeschrijving/ toepassing	Symboolvorm	Symboolbeschrijving/ toepassing
	Lees de bedieningshandleiding aandachtig door.		Waarschuwing!  Zijwaartse terugslag.
	Dit symbool in combinatie met de woorden <b>WAARSCHUWING</b> en <b>GEVAAR</b> vestigt de aandacht op handelingen of omstandigheden die ernstig lichamelijk letsel of de dood tot gevolg kunnen hebben.		De maximum snelheid van de as van de maaiaccessoire in t/min.
	Het symbool van een cirkel met een schuine streep geeft aan dat hetgeen wordt getoond, verboden is.		Houdt omstanders op een afstand van 15 meter.
	<b>VOORZICHTIG</b> geeft aan dat er een potentieel gevaarlijke situatie is, die wanneer die niet wordt vermeden, licht tot matig lichamelijk letsel tot gevolg kan hebben.		Benzine en olie mengsel.
	Draag oog-, oor- en hoofdbescherming.		Spoelpomp (starten).
	Draag voetbescherming en handschoenen.	<b>L</b>	Afstelling carburateur - Lagesnelheidsmengsel.
	Noodstop.	<b>H</b>	Afstelling carburateur -Hogesnelheidsmengsel.
	Waarschuwing!  Gelanceerde voorwerpen.	<b>T</b>	Afstelling carburateur -Stationair toerental.
	Gebruik zonder beschermkap niet toegestaan.		Gegarandeerd geluidsniveau.
	Deze ingesloten boodschap bevat tips voor gebruik, verzorging en onderhoud van de machine.		Gebruik van metalen messen is niet toegestaan.

## Stickers en symbolen

Zoek deze veiligheidssticker op de machine op. De sticker kan worden opgespoord aan de hand van de volledige machine-afbeelding in het hoofdstuk "BESCHRIJVING". Zorg ervoor dat de sticker leesbaar is en dat u de erop vermelde instructies begrijpt en opvolgt. Is een sticker niet meer leesbaar, dan kunt u een nieuw exemplaar bestellen bij uw ECHO dealer.

### Onderdeelnummer X505-000140 (Iushandgreep)

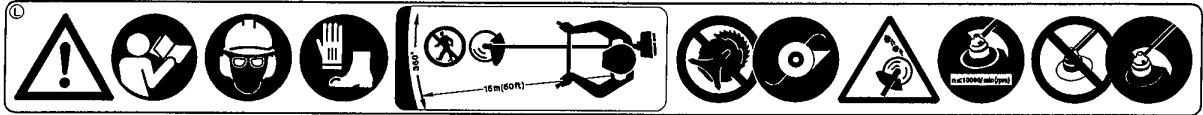

### Onderdeelnummer 890617-43130 (U-handgreep)

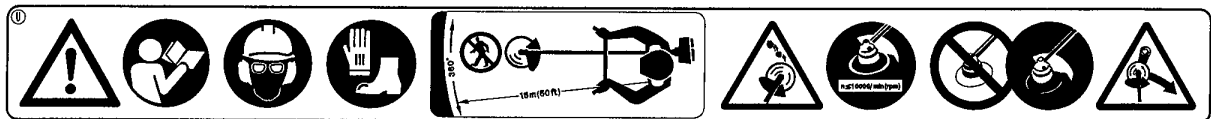

## Regels voor veilige bediening

### Instructies

Bedieningshandleiding



Zorg dat niemand de machine gebruikt zonder de juiste instructies en een veiligheidsuitrusting

**Waarneem de veiligheidsmaatregelen!**

Tijdens het gebruik van gazontrimmers en bosmaaiers kunnen kleine graveldeeltjes, stukken steen, glas, metaal of plastic en delen van het maaisel worden gelanceerd. Lees deze "Regels voor veilige bediening" zorgvuldig door en volg de instructies in de bedieningshandleiding op.

Lees de bedieningshandleiding zorgvuldig. Zorg dat u precies weet hoe de machine wordt bediend en gebruikt.

Weet hoe u de machine moet stoppen en de motor moet afzetten.

Zorg dat u weet hoe een machine snel van het harnas kan worden losgemaakt.

Zorg dat niemand de machine gebruikt zonder de juiste instructies.

- Neem bij vragen of problemen contact op met uw ECHO dealer.

### Oogbescherming

Draag oogbescherming

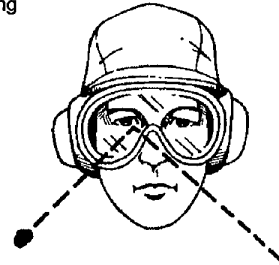

De gebruiker dient oogbescherming te dragen. Dit beschermt niet alleen tegen gelanceerde voorwerpen, maar ook tegen ooginfecties die kunnen worden veroorzaakt door stof, zaden en pollen in de lucht.

Onder de veiligheidsbril kan een bril op eigen sterkte worden gedragen.

Ook personen die zich in de risicozone buiten de gevarezone bevinden, dienen oogbescherming te dragen.

### Gehoer- en oorbescherming

Oorbeschermers

Oordoppen



Langdurige blootstelling aan harde geluiden kan beschadiging of verlies van het gehoor tot gevolg hebben.

Draag geschikte gehoorbescherming zoals oorbeschermers of oordoppen als bescherming tegen hinderlijke of storende harde geluiden.

## Regels voor veilige bediening

### Beschermende kleding



Draag goedpassende broeken, shirts en jassen zonder koorden, franjes of losse bandjes die door de machine kunnen worden gegrepen of aan kreupelhout kunnen blijven haken. Draag geen dassen, loszittende kleding of sierraden. Kleding dient dichtgeknoopt of dichtgeritst te zijn en overhemdsslippen dienen te zijn weggestopt. Draag uw haar niet langer dan op schouderlengte.

Handschoenen kunnen bescherming bieden tegen contact met huidirriterende stoffen en voorwerpen, zoals gifsumac. Zachte leren werkhandschoenen kunnen tevens bijdragen aan een steviger grip.

### Extra bescherming

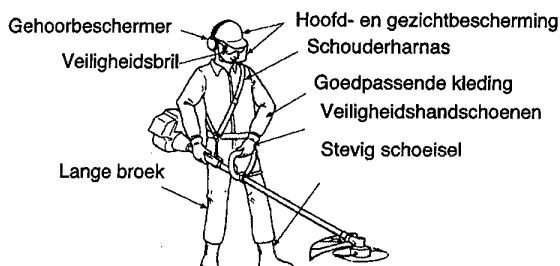

Mensen die lijden aan hooikoorts (Rhinitis) kunnen baat hebben bij het dragen van wegwerpmaskers om de hoeveelheid ingeademde allergene deeltjes te verminderen.

**Waardevol advies ! Gewicht**

Draag naast hoofd-, oog- en oorbescherming tevens beschermende kleding, veiligheidshandschoenen en schoenen om uw voeten en lichaam te beschermen tegen gelanceerde delen en om de grip op gladde oppervlakken te verbeteren. Draag geen stropdassen, sierraden of losse kleding die door de machine kunnen worden gegrepen. Draag geen schoeisel met open teen, loop niet blootsvoets of met blote benen. In bepaalde situaties kan de totale bescherming van gezicht en hoofd noodzakelijk zijn. Voor zwaar bosmaaien met een metalen snijblad (alleen de versie met de U-handgreep) dient u het gebruik van een zaagbroek of beenkappen met ingebouwde bescherming te overwegen.

### Vorbereiding

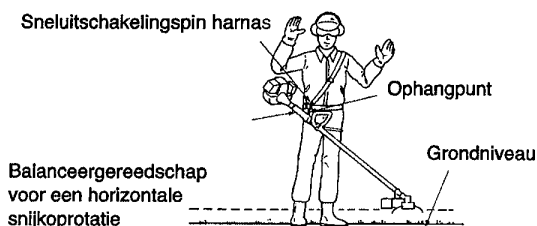

Gebruik een schouderharnas indien dat is bijgeleverd of wanneer dat in deze handleiding wordt aanbevolen. Stel het harnas en het ophangpunt van de machine zo af dat de maaiaccessoire enkele centimeters boven de grond hangt. De maaiaccessoire en de beschermkap dienen in alle richtingen horizontaal te blijven. Bevestig de machine aan de rechterkant van het harnas, zoals afgebeeld.

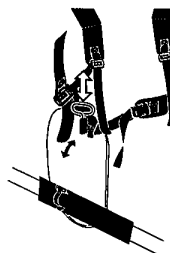

- 1 Schuif het ophangpunt op en neer om het juiste evenwicht te vinden. Verdraai de klem voor het nivelleren van de maaiaccessoire en beschermkap. Zet het geheel in de goede positie vast. Indien het ophangpunt een vrij-roterend type betreft, heeft de machine de neiging zijwaarts te rollen. U dient echter toch de maaiaccessoire en de beschermkap op de voor-achteras te nivelleren.
- 2 Voor het uitbalanceren en nivelleren, zoals hiervoor werd omschreven, dient de klem mogelijk te worden verplaatst en dienen de harnasbanden mogelijk opnieuw te worden afgesteld. Bovendien kan het nodig zijn om elk soort maaiaccessoire en elk soort beschermkap op de machine uit te balanceren.

### OPMERKING

- De afstelling van de balans kan worden beïnvloed door de lichaams grootte van een persoon. Tevens is het mogelijk dat bij sommige ECHO-machines de balansprocedure bij sommige personen niet werkt. Indien de procedure bij u niet werkt, neemt u dan contact op met uw ECHO onderhoudsdealer.

### Waarschuwing ! Gevaar

ECHO trimmers en bosmaaiers zijn ontworpen voor verschillende lichaamsgrootten, maar voor zeer lange personen kan de machine mogelijk niet worden afgesteld. Gebruik de machine niet indien uw voeten de maaiaccessoire kunnen raken wanneer de machine aan het harnas is bevestigd.

## Brandstof

Start de motor niet in de buurt van een plaats waar de machine van brandstof wordt voorzien.

De brandstof is zeer ontvlambaar.

- Gebruik een geschikt type brandstofreservoir.
- Rook niet en houd vuur of vonken op voldoende afstand van brandstofvoorraden.
- De brandstoftank kan onder druk staan. Draai de brandstofdop langzaam los en laat de druk ontsnappen alvorens de dop te verwijderen.
- Vul de brandstoftank in de buitenlucht boven de kale grond en breng de brandstofdop stevig aan. Vul geen brandstof bij in een afgesloten ruimte.
- Veeg gemorste brandstof van de machine. Ga vervolgens ten minste 3 meter van de plaats staan waar u de brandstof hebt bijgevuld, voordat u de motor start.
- Vul nooit brandstof bij terwijl de machine nog warm is of bij een lopende motor.
- Berg de machine niet op met brandstof in de tank, omdat als gevolg van brandstoflekkage brand kan ontstaan.

## Fysieke conditie



U dient in goede mentale en fysieke conditie te zijn. Werk niet met de machine indien u onder invloed van alcohol, medicamenten of stoffen verkeert die uw zicht, kundigheid of beoordelingsvermogen kunnen beïnvloeden.

## Inspectie omgeving en apparatuur

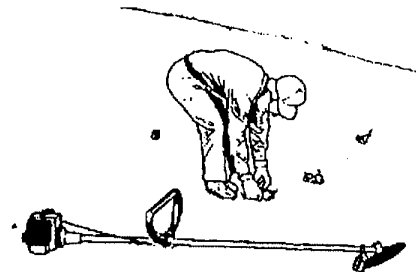

Inspecteer de omgeving voordat u de machine gebruikt. Verwijder alle voorwerpen die door de machine zouden kunnen worden gelanceerd. Onthoud waar zich obstakels bevinden die dienen te worden ontweken.

Controleer de machine voordat u deze gebruikt. Verricht alleen onderhoud of afstellingen die in de bedieningshandleiding worden beschreven. Probeer de machine niet te repareren zonder de juiste instructies. Alleen daartoe opgeleide onderhoudswerkzaamheden van de ECHO dealer die over het juiste gereedschap beschikken, mogen servicewerkzaamheden aan de machine verrichten.

Zorg dat:

- 1 de motor geen brandstof lekt;
- 2 alle bevestigingsmiddelen vastzitten en er geen ontbreekt;
- 3 de geluiddemper in goede staat verkeert;
- 4 de machine over de juiste uitrusting - beschermkap, handgrepen, harnas, etc. - beschikt voor de te gebruiken maaiaccessoire;
- 5 de maaiaccessoire, indien die op de machine wordt gebruikt, op de juiste manier is vastgezet.

## Regels voor veilige bediening

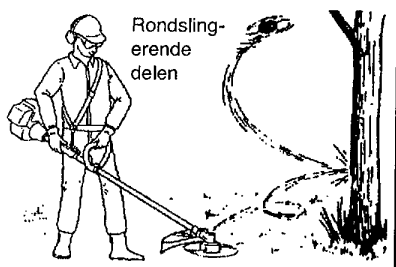

### Waarschuwing ! Gevaar

- Indien de maaiaccessoire niet goed is bevestigd, kan deze losschieten.
- Start de motor nooit wanneer de krachtoverbrengingsas zich niet in de juiste positie bevindt, om te voorkomen dat de motor overbelast raakt of de koppeling losschiet.

## Algemene bediening

Zet de machine niet in gesloten ruimtes aan of op plaatsen met een slechte ventilatie.

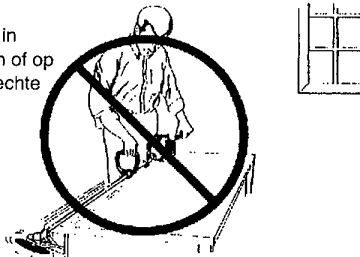

Motorgassen bevatten dodelijk giftig koolmonoxide.

Gebruik de machine niet wanneer de maaiaccessoire beschadigd of versleten is.

Laat de motor niet onbelast op volle snelheid draaien.

Vermijd contact van stenen, boomstronken en andere vreemde voorwerpen met de maaiaccessoire.

Wanneer de maaiaccessoire in contact komt met een obstakel, zet dan onmiddellijk de motor uit en controleer of de maaiaccessoire is beschadigd.

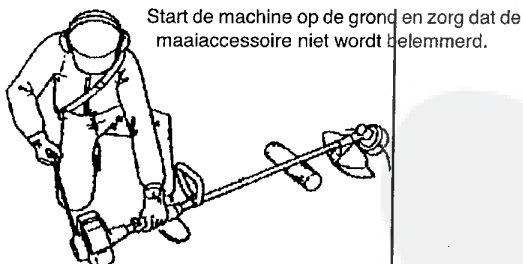

Leg de machine op een vrij oppervlak en stel de bediening in op starten. Zorg dat de maaiaccessoire geen contact kan maken met de grond of een obstakel.

Houd de machine stevig omlaag zodat u tijdens het starten de controle over de machine behoudt. Start de

machine niet in de lucht of wanneer deze niet aan het harnas is bevestigd. De machine kan in uw been of in een obstakel terechtkomen indien u de controle verliest.

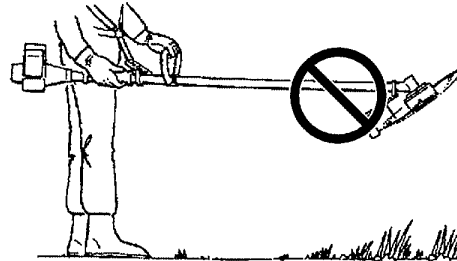

Houdt de maaiaccessoire altijd onder kniehoogte. Wanneer de maaiaccessoire zich boven de knie bevindt, is de machine dicht bij uw gezicht. Gelanceerde voorwerpen kunnen dan uw gezicht en ogen raken.

Draag de aanbevolen bescherming.

Bedien de machine niet wanneer u niet beschikt over de juiste bescherming, een schouderharnas en andere beschermende middelen.

De machine dient niet te worden bediend wanneer u geen goed zicht en licht hebt.

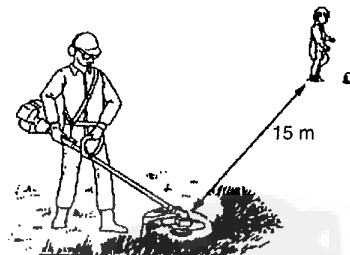

Zorg dat niemand zich bij u in de GEVARENZONE van de machine begeeft. De gevarenczone omvat het gebied binnen een straal van 15 meter.

Zorg dat personen die zich in de RISICOZONE buiten de gevarenczone bevinden, oogbescherming dragen als bescherming tegen rondslingerende voorwerpen. Wanneer de machine gebruikt dient te worden in een gebied waarin zich personen zonder bescherming bevinden, dient u de machine met een laag toerental te gebruiken om het risico te verkleinen.

Zorg dat er zich geen kinderen, omstanders of dieren in het werkgebied bevinden. Houd kinderen, omstanders en andere werklieden buiten een straal van 15 meter bij bosmaaiers/grastrimmers.

Zet de motor af wanneer u de machine verlaat. Kinderen mogen niet met de machine werken. Schakel de machine uit indien u zich verplaatst tussen verschillende werkplekken.

Wanneer iemand u benadert, dient u de motor en de maaiaccessoire onmiddellijk uit te zetten. Houdt uw handen en lichaam verwijderd van de demper om



brandwonden door aanraking met een hete motor te voorkomen.

<b>Waarschuwing</b>  <b>Gevaar</b>	
Iedereen binnen het risicogebied dient oogbescherming te dragen. Het risico op oogletsel is minder groot als de afstand groter is.	



Plotselinge trillingen?  
Schakel de machine  
onmiddellijk uit!

Schakel de machine onmiddellijk uit wanneer die begint te schudden of te trillen.

Een plotselinge trilling kan een indicatie zijn van ernstige problemen, zoals een gebroken vliegwiel, koppeling of maaiaccesoire of loszittende onderdelen.

Gebruik de machine niet totdat het probleem is achterhaald en verholpen.

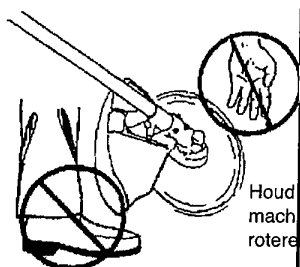

Houd voeten en handen van de machine verwijderd totdat de roterende onderdelen stilstaan.

Zorg dat de maaiaccesoire is gestopt voordat u de machine op de grond zet wanneer de machine wordt uitgeschakeld.

Wanneer de maaiaccesoire door blijft draaien nadat de motor is uitgezet of de handgasbediening wordt losgelaten, kan dit leiden tot letsel.

Wanneer de maaiaccesoire door blijft draaien nadat het handgas weer in de stationaire stand staat, dient de carburateur te worden afgesteld. Volg de instructie in deze handleiding op om de carburateur zelf af te stellen, of laat deze door de ECHO dealer afstellen.

Alle onderhoudswerkzaamheden en afstellingen die in deze handleiding worden beschreven, dienen op regelmatige basis door u of de ECHO dealer te worden uitgevoerd.

Alle vereiste service- of reparatiewerkzaamheden dienen alleen door de ECHO onderhoudsdealer te worden verricht. Gebruik nooit een machine die niet compleet is of waaraan onbevoegde wijzigingen zijn aangebracht.

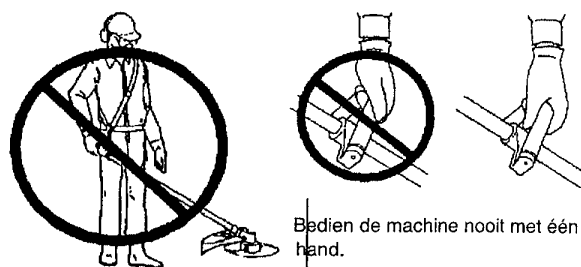

Bedien de machine nooit met één hand.

Gebruik altijd beide handen op de handgrepen. Bedien de machine nooit met één hand.

Houdt de machine altijd vast door uw vingers en duimen om de handgrepen te plaatsen.

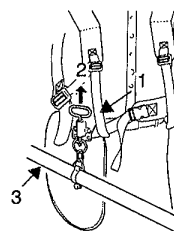

- 1 Snelloskoppelingspin
- 2 Uittrekken
- 3 Asbuis

<b>Waarschuwing</b>  <b>Gevaar</b>	
Maak in noodgevallen gebruik van de snelloskoppelingspin op het harnas om uzelf van de machine te ontdoen.	

### Trillingen en kou



Het vermoeden bestaat dat een aandoening genaamd Fenomeen van Raynaud, dat van invloed is op de vingers van bepaalde personen, wordt veroorzaakt door blootstelling aan trillingen en kou. Blootstelling aan trillingen en kou kan een tintelend en branderig gevoel veroorzaken, waardoor de vingers bleek en gevoelloos worden.

De volgende voorzorgsmaatregelen worden ten zeerste aangeraden omdat niet bekend is bij welke mate van blootstelling de verschijnselen optreden.

- Houd uw lichaam warm; met name hoofd en nek, voeten en enkels, en handen en polsen.
- Zorg voor een goede doorbloeding door tijdens regelmatige werkonderbrekingen krachtige armbewegingen te maken en door niet te roken.
- Beperk het aantal uren dat u met de machine werkt. Probeer elke dag een aantal werkzaamheden te verrichten waarbij u niet hoeft te werken met de maaier of andere handbediende apparatuur.
- Hebt u last van pijnlijke, rode en opgezwollen vingers, gevolgd door verbleken en gevoelloosheid van de vingers, raadpleeg dan een arts alvorens u zich opnieuw blootstelt aan kou en trillingen.

### RSI-aandoeningen (herhalingsoverbelasting)

Pijnlijke of  
gevoelloze vingers?  
Raadpleeg  
onmiddellijk uw arts!



Het vermoeden bestaat dat overbelasting van de spieren en pezen in de vingers, handen, armen en schouders kan leiden tot irritatie, zwellingen, gevoelloosheid, slaphed en extreme pijn in de zojuist genoemde lichaamsdelen. Bepaalde herhalende handbewegingen zorgen voor een hoger risico van het ontwikkelen van herhalingsoverbelasting (RSI).

Doe het volgende om de kans op RSI te verminderen:

- Vermijd het gebruik van uw pols in gebogen, uitgestrekte of verdraaide positie.
- Neem regelmatig een pauze om herhaling te voorkomen en om de handen te laten rusten. Verminder de snelheid en de kracht waarmee u herhalingsbewegingen maakt.
- Doe oefeningen om de hand- en armspieren te verstevigen.
- Raadpleeg een arts indien u last hebt van een tintelend gevoel, gevoelloosheid of pijn in vingers, handen, polsen en armen. Hoe eerder RSI wordt vastgesteld, des te beter kunnen permanente zenuw- en spierbeschadigingen worden voorkomen.

## Regels voor veilige bediening (met nylondraad maaikop)

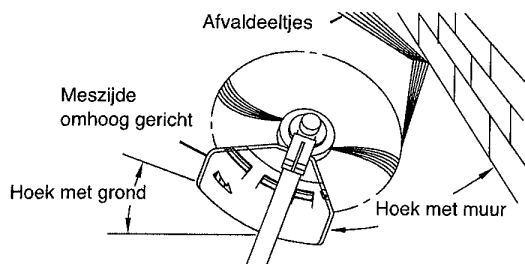

De basismaaihandelingen die zijn afgebeeld, zijn: Trimmen, afmaaien, aftoppen en omranden van gazons. Deze handelingen omvatten het volgende:

**TRIMMEN:** Dit houdt in dat u de trimmer voorzichtig bij het materiaal brengt dat u wilt maaien. Kantel de kop licht zodat de afvaldeeltjes van u vandaan worden geleid. Indien u materiaal maait dat zich tegen een barrière bevindt, zoals een hek, muur of boom, gebruik dan een hoek waarbij afvaldeeltjes die tegen de barrière aankomen, van u vandaan worden geleid. Verplaats de draadkop of de draadschijf langzaam totdat het gras tot aan de barrière wordt gemaaid, maar vermijd contact tussen de draad en de barrière. Wanneer u gras maait in de buurt van draadgaas of vierkantgaas, maai dan slechts tot aan het gaas. Indien u te ver gaat, knapt de draad af op het gaas.

Trimmen is bedoeld om de stengels van onkruid een voor een te maaien. Plaats de nylondraadkop onderaan het onkruid nooit te hoog; hierdoor kan het onkruid gaan klapperen en in de draad blijven haken. In plaats van het onkruid helemaal door te snijden, gebruikt u het uiterste uiteinde van de draad om langzaam door de stengel te snijden.



**AFMAAIEN:** Dit houdt het maaien van grote grasvlakten in door de trimmer in een horizontale boog te zwaaien. Maak een gladde, gemakkelijke beweging. Probeer het gras niet te af te hakken. Kantel de draadkop of de draadschijf zodat de afvaldeeltjes van één maaibeweging van u vandaan worden geleid. Ga dan zonder gras te maaien terug voor een volgende maaibeweging. Indien u goed bent beschermd en het niet erg vindt als afvaldeeltjes in uw richting worden geslingerd, kunt u in beide richtingen maaien.

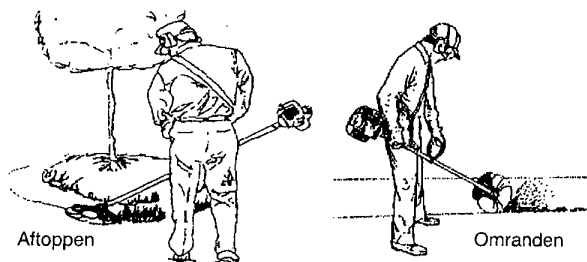

**AFTOPPEN EN OMRANDEN:** Deze beide handelingen worden verricht met een onder een steile hoek gekantelde draadkop of draadschijf. Aftoppen betekent dat de bovenste laag wordt verwijderd, waardoor de kale grond overblijft. Omranden houdt in dat het gras wordt gemaaid op plekken waar het over een stoep of oprit hangt. Tijdens zowel omranden als aftoppen, dient de machine onder een steile hoek te worden gehouden zodat afvaldeeltjes, en losgeraakt zand en steen, niet in uw richting komen, zelfs als ze van de harde ondergrond worden afgeketst. Hoewel de afbeelding laat zien hoe u moet omranden en aftoppen, dient elke gebruiker zelf te bepalen wat voor zijn lichaamsgrootte en maaisituatie de ideale hoeken zijn.

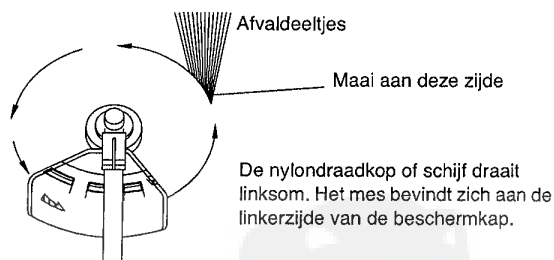

Voor bijna alle maaihandelingen geldt dat u de nylondraadkop het beste zo kunt kantelen dat er contact wordt gemaakt aan de zijde van de draadcirkel waar de draad van u en de beschermkap vandaan beweegt (zie de bijbehorende afbeelding). Hierdoor worden de afvaldeeltjes van u vandaan geleid.

Indien de kop naar de verkeerde zijde wordt gekanteld, zullen de afvaldeeltjes uw kant uitschieten. Indien de nylondraadkop plat tegen de grond wordt gehouden zodat het gras in de gehele omtrek van de draad wordt gemaaid, schieten de afvaldeeltjes uw kant op, wordt de motor door de weerstand afgeremd en wordt er veel draad verbruikt.

Waarschuwing ! Gevaar

Gebruik alleen flexibel, niet-metalen draad dat door de Kioritz Corporation wordt aanbevolen.

## Regels voor veilige bediening (met nylondraad maaikop)

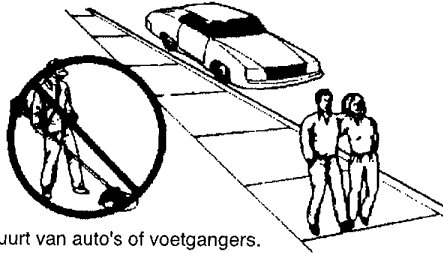

Maaï niet in de buurt van auto's of voetgangers.

### Waarschuwing ! Gevaar

Wees uitermate voorzichtig wanneer u op open plekken en gravel maaït, omdat de draad kleine steentjes met hoge snelheden kan wegschieten. De beschermkap op de machine kan geen voorwerpen tegenhouden die tegen harde oppervlakten schieten of afketsen.

Draag altijd geschikte oogbescherming tegen gelanceerde voorwerpen. Voorwerpen kunnen tegen u op schieten vanaf de grond onder de beschermkap, of afketsen tegen een nabijgelegen hard oppervlak.

Maaï niet met hoge snelheid nabij snelwegen wanneer er verkeer op rijdt, of op plaatsen met voetgangers. Indien u nabij personen dient te werken die zich in de risicozone bevinden, dient u een veel lagere of verminderde snelheid te gebruiken door de trekker op een passende manier in te stellen. Zet het handgas niet volledig open.

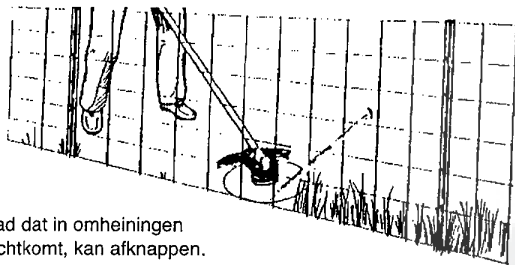

Draad dat in omheiningen terecht komt, kan afknappen.

Duw de draad niet in stug onkruid, bomen of gaashekken. Door de draad in kippengaas, vierkantgaas of dichte beplanting te duwen, kunnen afgeknapte draaduiteinden naar de gebruiker worden geslingerd. De beste methode is om tot aan een barrière, zoals hierboven beschreven, te maaïen, maar zorg dat de draad nooit in of door het obstakel komt. Maaï niet dicht op een obstakel of barrière.

### Waarschuwing ! Gevaar

Stop de motor altijd indien er zich een verstopping in de maaïaccessoire voordoet. Probeer de voorwerpen die de opstopping veroorzaken niet te verwijderen als de motor is ingeschakeld. Wanneer een opstopping wordt verholpen en de maaïaccessoire plotseling start, kan dit letsel tot gevolg hebben.

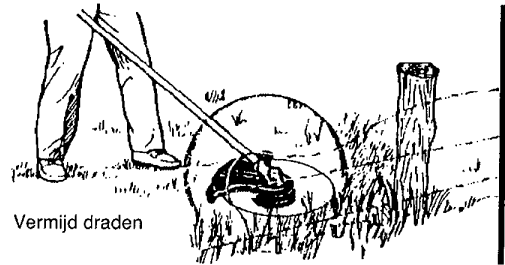

Vermijd draden

Zorg dat de nylondraad geen contact kan maken met kapotte draadomheiningen. Draaddelen die door de trimmer zijn afgebroken, kunnen met hoge snelheden worden weggeslingerd.

### Waarschuwing ! Gevaar

Trim nooit in gebieden waar het omheiningendraad kapot is. Verwijder het kapotte draad of neem ruim afstand van het gebied. Draag een geschikte veiligheidsuitrusting. Vermijd maaïhandelingen wanneer u niet kunt zien wat er door de maaïaccessoire wordt gemaaid.

## Gebruik de juiste maaïaccessoire

DS-5

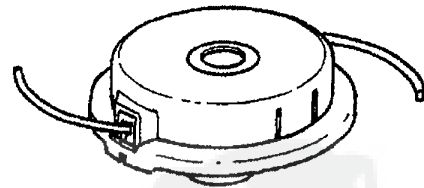

### Waarschuwing ! Gevaar

- Onjuist gebruik van de maaïaccessoire kan leiden tot ernstig letsel. Lees alle veiligheidsinstructies die in deze handleiding worden beschreven en volg ze op.
- Gebruik alleen maaïaccessoires die zijn aanbevolen door Kioritz Corporation.

### Waarschuwing ! Gevaar

Wanneer er zich na het afstellen van de lengte van de nylondraad te veel nylondraad achter het afsnijmes bevindt, kan dit eraf schieten zodra de nylondraadkop begint te roteren.

### Waarschuwing ! Gevaar

Gebruik alleen nylondraad. Gebruik nooit een metalen snijblad.

## Regels voor veilige bediening (bij metalen snijblad)

### Gebruik het juiste snijblad

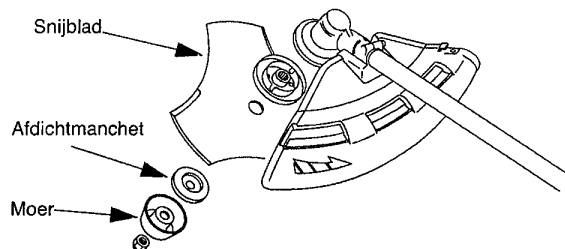

Draden kunnen blijven haken en aan de snijbladen slaan

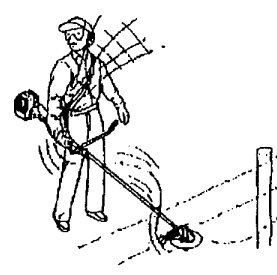

#### Waarschuwing ! Gevaar

- Gebruik een metalen snijblad altijd met een machine met U-handgreep en met de juiste bescherming.
- Onjuist gebruik van de snijbladen kan leiden tot ernstig letsel. Lees alle veiligheidsinstructies die in deze handleiding worden beschreven en volg ze op.
- Het maaiblad met 3 snijvlakken is speciaal ontworpen voor het maaien van onkruid en gras. Vermijd letsel als gevolg van een terugslag of bladbreuk en gebruik het snijblad met 3 snijvlakken niet voor struiken of bomen.
- Gebruik alleen maaiaccessoires die zijn aanbevolen door Kioritz Corporation.

- Gebruik altijd het snijblad dat geschikt is voor de te verrichten taak.
- Vermijd contact met stenen, boomstronken en andere vreemde voorwerpen met het snijblad.
- Zaag met het snijblad niet in de grond.
- Wanneer het snijblad in contact komt met een obstakel, zet dan onmiddellijk de motor uit en controleer of het snijblad is beschadigd.
- Gebruik de machine niet als het snijblad bot, gebogen, gebroken of verkleurd is en als de moer versleten of beschadigd is.
- Laat de motor niet onbelast op volle snelheid draaien.
- Verwijder alle vreemde voorwerpen van het te bewerken gebied.
- Gebruik de bosmaaier altijd met een schouderharnas en een beschermkap.

Inspecteer snijbladen vóór gebruik

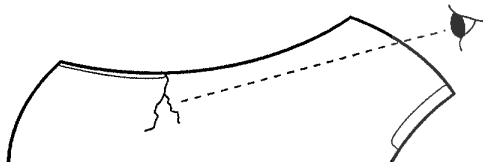

#### Waarschuwing ! Gevaar

Tijdens de werking kunnen stukjes van een gescheurd metalen snijblad los vliegen. Inspecteer metalen snijbladen voor elk gebruik op scheurtjes. Verwijder gescheurde snijbladen, ongeacht de grootte van de scheur. Gescheurde snijbladen kunnen het gevolg zijn van verkeerd gebruik of onjuist slijpen.

## Regels voor veilige bediening (bij metalen snijblad)

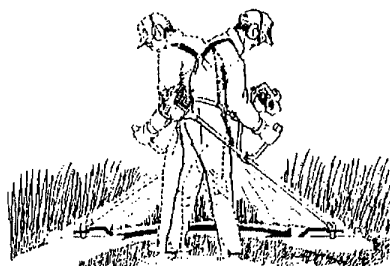

**ONKRUID AFMAAIEN.** Dit houdt het maaien in door de maaiaccessoire in een horizontale boog te zwaaien. Op deze manier kunnen grote oppervlakken gras en onkruid worden gemaaid. Afmaaien is geen geschikte manier om omvangrijk, stug onkruid of houtachtige begroeiing te zagen.

Wanneer de maaiaccessoire in een jonge boom of een struik vast komt te zitten, gebruik de maaiaccessoire dan niet als een hefboom om dit op te lossen. Hierdoor beschadigt de maaiaccessoire.

Zet in plaats daarvan de motor af en duw de jonge boom of de struik weg om de snijbladen vrij te maken.

Gebruik nooit een gebarsten of beschadigd snijblad.

### Waarschuwing ! Gevaar

Stop de motor altijd indien er zich een verstopping in de maaiaccessoire voordoet. Probeer de voorwerpen die de opstopping veroorzaken niet te verwijderen als de motor is ingeschakeld. Wanneer een opstopping wordt verholpen en de maaiaccessoire plotseling start, kan dit ernstig letsel tot gevolg hebben.

## Terugslag

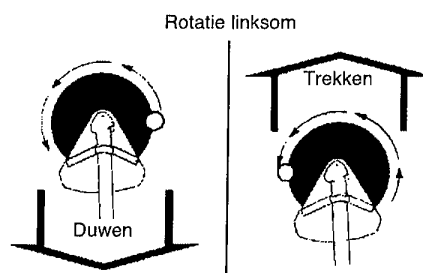

### Waarschuwing ! Gevaar

Zorg dat u de duwende en trekkende reactiekrachten en de in deze handleiding beschreven terugslag begrijpt en hoe deze krachten het evenwicht tijdens het werken met een machine kunnen beïnvloeden.

**DUWEN.** De gebruiker kan ervaren dat de machine naar hem toe wordt geduwd wanneer hij het voorwerp aan de rechterzijde probeert te maaien. Wanneer hij niet in staat is het snijblad op de gemaaide plaats te houden, kan er een terugslag optreden wanneer het snijblad naar de plaats wordt gedrukt waar de zaagtanden die zich het verst van de gebruiker af bevinden, maaien. Het snijblad slaat zijwaarts terug.

**TREKKEN.** Het tegengestelde van duwen. Wanneer het voorwerp zich aan de linkerzijde bevindt, kan de gebruiker ervaren dat de machine van hem af wordt getrokken. Hoewel door deze trekkende maaibeweging zaagsel naar de gebruiker kan worden gelanceerd, wordt dit toch aangeraden om grote hoeveelheden kreupel hout af te zagen, omdat het zagen op deze manier soepeler en stabiel verloopt dan bij een duwende maaibeweging.

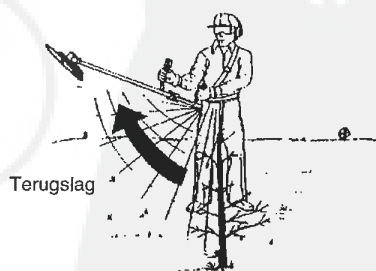

**TERUGSLAG.** Dit kan voorkomen wanneer het bewegende snijblad aan het uiteinde van de cirkelbeweging in aanraking komt met stevig kreupel hout of bomen. De optredende kracht duwt de gehele machine en het snijblad krachtig in een boogvorm weg. Terugslag is gevaarlijk voor omstanders en geeft de gebruiker een krachtige schok.



## Beschrijving

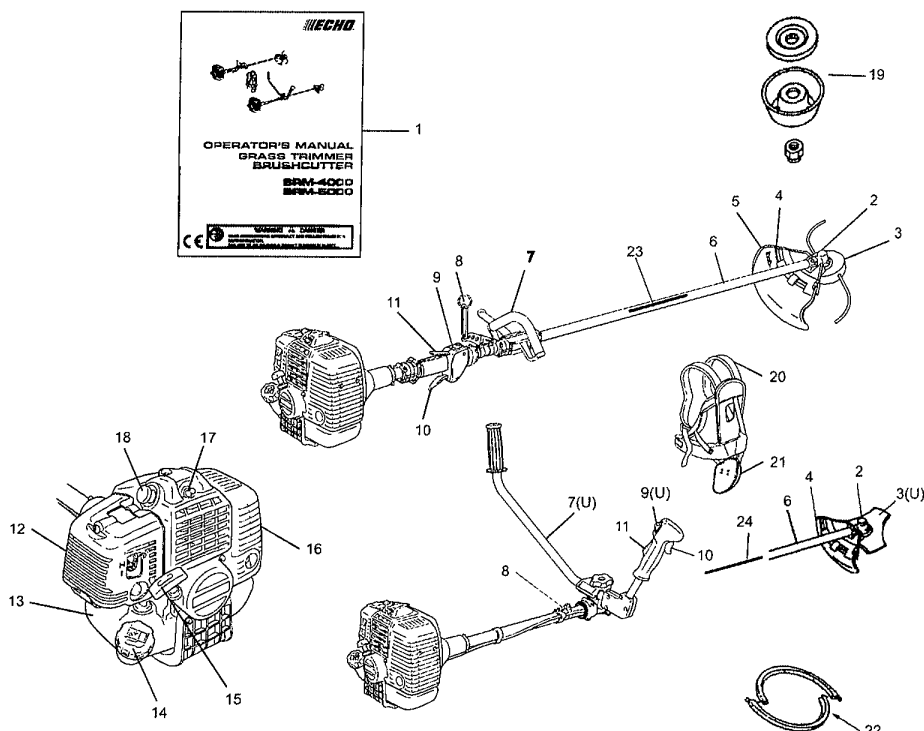

- 1 **BEDIENINGSHANDLEIDING** Bijgevoegd bij de machine. Lees deze handleiding aandachtig door alvorens de machine te gebruiken - en bewaar ze voor latere raadpleging - om u vertrouwd te maken met de juiste en veilige bedieningstechnieken.
- 2 **HAAKSE OVERBRENGING** Beschikking over twee tandwielen om de hoek van de roterende as te veranderen.
- 3 **MAAIACCESSOIRE** Nylondraadkop voor het maaien van gras en onkruid.
- 3(U) **MAAIACCESSOIRE** Snijsblad met 3 snijvlakken voor het maaien van gras, tuinafval en onkruid.
- 4 **BESCHERMKAP** Voorziening waarmee de gebruiker wordt beschermd tegen onvoorziene contact met de snijkop en gelanceerde voorwerpen.
- 5 **AFSNIJMES** Snijd de nylondraad door om de lijnlengte aan te passen aan het geschikte zwad. Bevestig deze aan de beschermplaat die met de nylondraadsnijder wordt gebruikt.
- 6 **ASBUIS** Deel van de machine die de behuizing voor de krachtoverbrengingsas levert.
- 7 **LUSHANDGREEP** Lichtgewicht, alleen geschikt voor de trimmer met nylondraad.
- 7(U) **U-VORMIGE HANDGREEP** Heeft dezelfde configuratie als een fietsstuur om de kracht die nodig is voor het werken met de machine te verminderen in vergelijking met een lushandgreep.
- 8 **OPHANGPUNT** Voorziening waarop het harnas kan worden vastgehaakt.
- 9 **CONTACTSCHAKELAAR** "Schuifschakelaar" aan de bovenzijde van de behuizing van de handgastrekker, schuif de schakelaar naar voren in de RUN stand en terug naar de STOP stand.
- 9(U) **CONTACTSCHAKELAAR** "Schuifschakelaar" aan de bovenzijde van de behuizing van de handgastrekker, schuif de schakelaar naar voren in de RUN stand en terug naar de STOP stand.
- 10 **HANDGASTREKKER** Wordt door de vinger van de gebruiker geactiveerd om het motortoerental te regelen.
- 11 **HANDGASTREKKERBLOKKERING** Blokkeert de handgastrekker in de stationaire stand totdat u met uw rechterhand een stevig grip hebt om de handgreep.
- 12 **LUCHTFILTERDEKSEL** Dekt het luchtfilter af.
- 13 **BRANDSTOFTANK** Bevat brandstof en een brandstoffilter.
- 14 **BRANDSTOFTANKDOP** Voor het afsluiten van de brandstoftank.
- 15 **STARHENDEL** Trek aan de hendel om de motor te starten.
- 16 **DEMPERAFDEKKING** Bedek de demper zodat de gebruiker het hete oppervlak van de demper niet kan aanraken.
- 17 **DECOMPRESSIEAPPARAAT** Apparaat voor het verlagen van de druk in de cilinder om het starten te vergemakkelijken.
- 18 **BOUGIE**
- 19 **KLEMONDERDELEN**
- 20 **SCHOUDERHARNAS** Afstelbare riemen om de machine aan op te hangen.
- 21 **HEUPSTEUN** Om de heupen/benen en kleding te beschermen.
- 22 **BESCHERMKAP SNIJBLAD** Gebruik tijdens het vervoeren van de machine de juiste beschermkap voor het snijblad.
- 23 **VEILIGHEIDSSTICKER** Onderdeelnummer X505-000140
- 24 **VEILIGHEIDSSTICKER** Onderdeelnummer 890617-43130

## Montage (versie met lushandgreep)

### Montage (versie met lushandgreep)

#### Lushandgreep

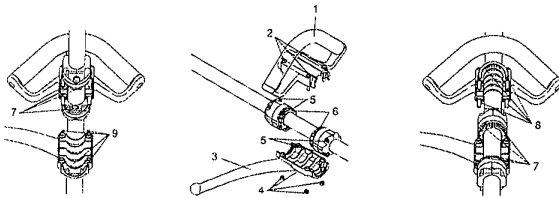

- 1 Lushandgreep
- 2 Schroef M5x35
- 3 Beugel lushandgreep
- 4 Moer
- 5 Bout M5x25
- 6 Kussen
- 7 Uitsparingen in kussen
- 8 Uitsteeksels van lushandgreep
- 9 Uitsteeksels van beugel

Monteer de lushandgreep en de beugel op de aandrijf-as-eenheid.

Monteer de uitsteeksels van de lushandgreep en de beugel in de betreffende uitsparingen in het kussen, zorg ervoor dat ze goed in elkaar grijpen en maak dan de schroeven vast (M5x35). Draai de bouten (M5x25) los en zet de handgreep in een stand waarmee makkelijk gewerkt kan worden.

Na het afstellen draait u de bouten (M5x25) weer strak vast om de handgreep te bevestigen.

#### De beugel installeren

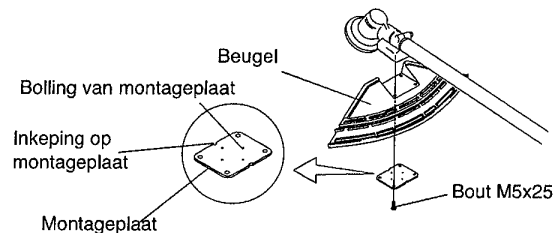

Plaats de beugel op het bevestigingsdeel van de haakse overbrenging en zet de beugel vast door de montageplaat van onderen aan te drukken en 4 bouten (M5x25) licht vast te draaien.

Plaats de inkepingen en bollingen van de montageplaat tegenover de corresponderende bollingen en inkepingen van de beugel, en zet de beugel vast door 4 bouten (M5x25) stevig vast te draaien.

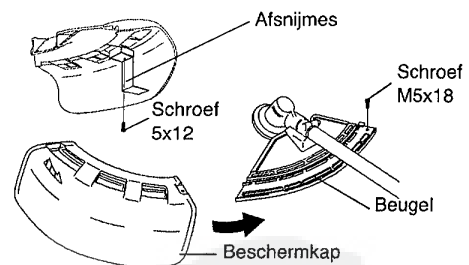

Er zijn twee soorten beschermkappen: één wordt alleen voor nylondraad gebruikt en de andere alleen voor een stalen snijblad. Wanneer u nylondraad gebruikt, dient u de beschermkap voor nylondraad te gebruiken. Wanneer u een stalen snijblad gebruikt, dient u de beschermkap voor stalen snijbladen te gebruiken.

#### Methode voor wisselen beschermkap

Verwijder de schroef (M5x18) aan de rechterzijde van de beschermkap en schuif de beschermkap naar links om die te verwijderen. Plaats een beschermkap van een ander type in de sleuf en schuif deze naar rechts totdat hij niet meer verder kan. Zet de kap vast met de verwijderde schroef (M5x18).



## Installeren van nylondraad maaiaccessoire

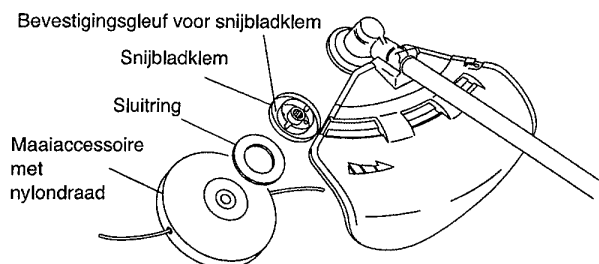

Plaats bevestigingsgereedschap in een gat aan de rechterzijde van de haakse overbrenging en druk tegelijkertijd de klemveer krachtig naar de linkerzijde. Plaats het bevestigingsgereedschap verder in de bevestigingsgleuf van snijbladklem om de uitgaande as vast te zetten.

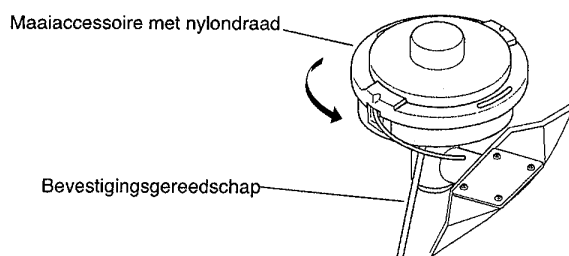

### Voorzichtig

Draai de uitgaande as stevig vast met daartoe geschikt gereedschap om te voorkomen dat de uitgaande as gaat roteren wanneer de maaiaccessoire met nylondraad wordt bevestigd.

Schroef de maaiaccessoire (linksom) op de as tot deze stevig vast zit.

Verwijder het bevestigingsgereedschap.

## Maaiaccessoire met nylondraad

Type: DS-5

Schroefdraad: Linksdraaiend schroefdraad M10 x spoed 1,25

## De nylondraad afstellen

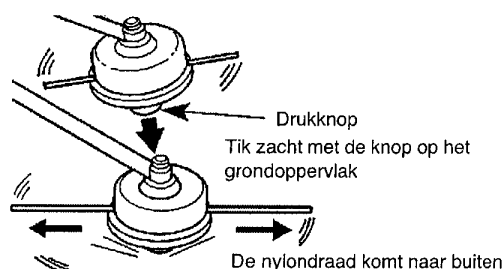

- Verzeker u ervan dat er binnen een straal van 15 meter geen omstanders zijn en let goed op voorwerpen in de omgeving voor u het apparaat in werking stelt.
- Laat de snijkop niet sneller roteren dan 10.000 t/min.
- Zorg dat de snijkop geen harde vreemde voorwerpen raakt zoals stenen, beton, boomstronken en flessen, etc.
- Druk de drukknoop van de spoel licht tegen het grondoppervlak bij een rotatiesnelheid van minder dan 4.500 t/min wanneer u het nylondraad vrij laat komen.
- Het afsnijmes van de beschermkap stelt het snijzwad automatisch in op 40 cm door de nylonraden in gelijke stukken te snijden zodra het accessoire begint te roteren.
- Wanneer u een kleiner snijzwad gebruikt dan de maximum lengte (40 cm), snijd dan twee nylonraden in gelijke lengtes door.

### Voorzichtig

Gebruik alleen flexibel, niet-metalen draad dat door de Kioritz Corporation wordt aanbevolen.

## Montage (versie met lushandgreep)

### De nylondraad vervangen

**Waarschuwing ! Gevaar**

Schakel de motor van de trimmer helemaal uit en zorg dat de snijkop niet meer roteert voordat u de vervangingsprocedure begint.

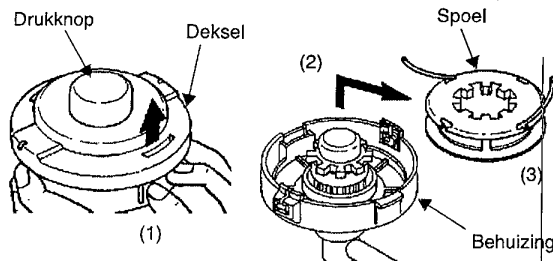

- 1 Druk de klempallen (op twee plaatsen) naar binnen en til het deksel op om het te verwijderen. Het is eenvoudiger om ze één voor één te verwijderen.
- 2 Verwijder de spoel.
- 3 Als de hoeveelheid nylondraad op de spoel bijna op is, verwijder dan de resterende draad van de spoel en wikkel aan de hand van de stappen (4 en volgende) nieuwe draad op de spoel. Wanneer de draad op de spoel gesmolten is en vastzit, verwijder dan de gehele draad terwijl u het gesmolten en vastzittende deel eraf haalt. Wikkel de verwijderde draad opnieuw op de spoel volgens de stappen (4 en volgende).

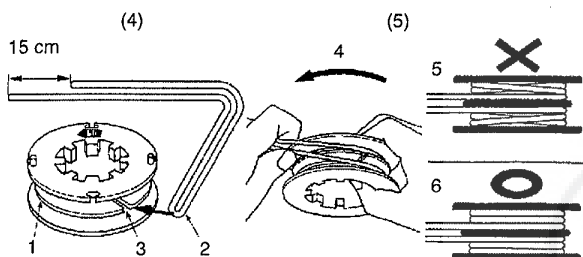

- 1 Tussenafdeling
  - 2 Verbogen deel
  - 3 Inkeping nylondraad
  - 4 Wikkelrichting voor de draad
  - 5 Is de draad te los opgewikkeld, dan kan deze losraken.
  - 6 Wikkel de draad stevig in de daarvoor bedoelde groef.
- 4 Buig de draad op 15 cm vanaf het midden van de gehele lengte en haak het gebogen gedeelte in de inkeping van de tussenafdeling.
  - 5 Wikkel de draad stevig in de groef van de spoel en volg daarbij de wikkelrichting van de draad LH.

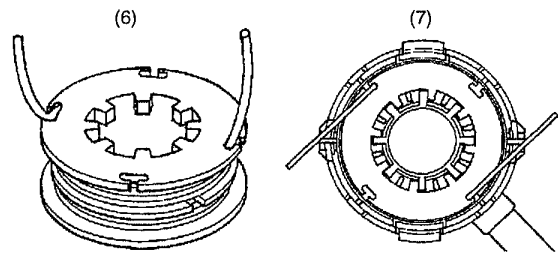

- 6 Wanneer de draad tot aan het einde is opgewikkeld, haakt u beide uiteinden in de betreffende inkeping op de spoel om de draad voorzichtig vast te zetten. Zorg dat er ongeveer 10 cm draad per inkeping blijft uitsteken.
- 7 Breng de spoel aan in de behuizing waarbij de gemarkeerde zijde zichtbaar is.

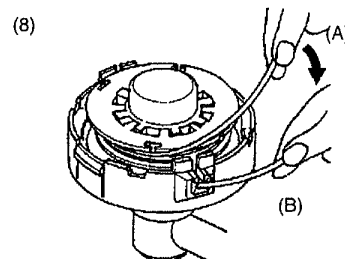

- 8 Trek de draad uit de behuizing. (A) Verwijder de draad uit de respectieve inkeping op de spoel, en (B) haal de draad door de groef van de betreffende opening.
- 9 Bevestig het deksel en de behuizing aan elkaar. (C) Lijn de openingen van het deksel uit met de uitsparing van de behuizing, en (D) druk de pallen van de behuizing in de betreffende vensters van het deksel totdat de pallen stevig in de vensters passen.

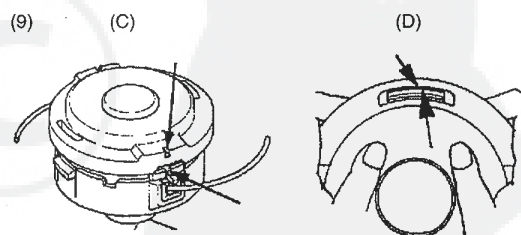

**Waarschuwing ! Gevaar**

Zorg dat alle buitenste randen van de behuizingsspallen bijna volledig naar de buitenste randen van het betreffende venster van het deksel uitspreiden. Worden de pallen te los bevestigd, dan kunnen onderdelen van het deksel of de machine wegschieten als de snijkop wordt gedraaid. Dit is erg gevaarlijk.

## Montage (versie met U-handgreep)

### Montage U-handgreep

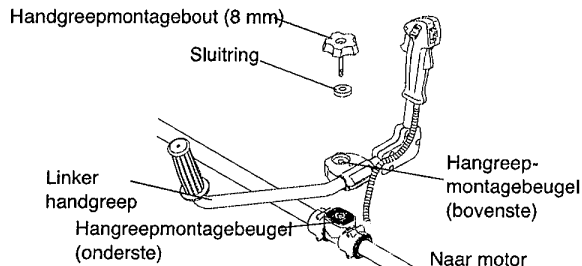

Plaats de bovenste montagebeugel voor de handgreep in de onderste montagebeugel en zet de handgreep vast door de montagebout (8 mm) vast te draaien.

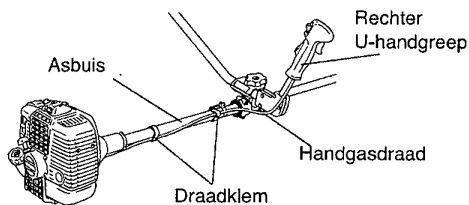

Om het losraken van de gaskabel te voorkomen dient u deze te bevestigen aan de asbuis (op 2 plaatsen) met kabelklemmen.

### Afstellen U-handgreep

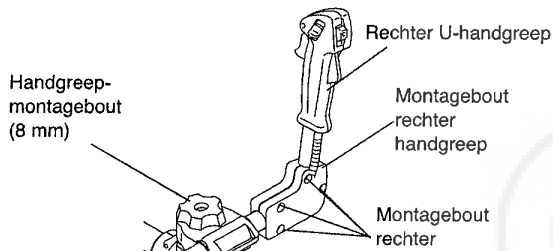

Draai de 4 montagebouten los van de rechterhandgreep en de handgreepmontagebout (8 mm).

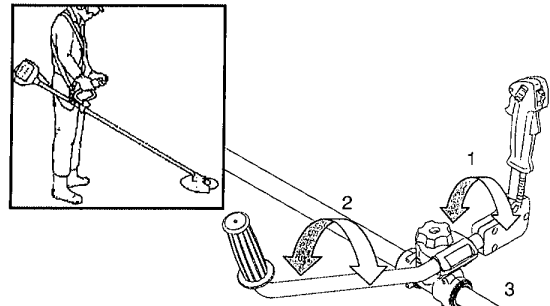

- 1 Afstellen van de hoek van de rechter handgreep (voorwaarts/achterwaarts).
- 2 Afstellen van de hoek van de linker handgreep (voorwaarts/achterwaarts).
- 3 Naar motor.

Stel elke hoek van de rechter en de linker handgreep af in een correcte positie (makkelijk te bedienen) en draai de handgreepmontagebout (8 mm) en de 4 rechterhandgreepmontagebouten strak vast.

Bepaal de positie voor "Makkelijk te bedienen" met behulp van de bovenstaande illustratie.

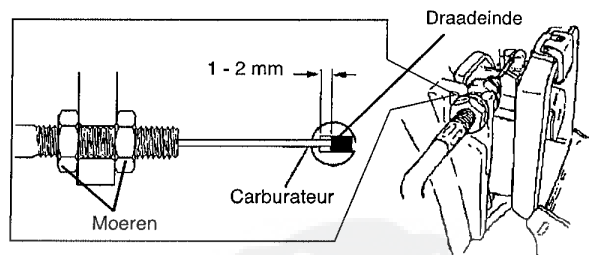

### Voorzichtig

Stel de speling van het draadeinde aan de carburateurzijde na montage af op 1 mm - 2 mm.

## Montage (versie met U-handgreep)

### De beugel installeren

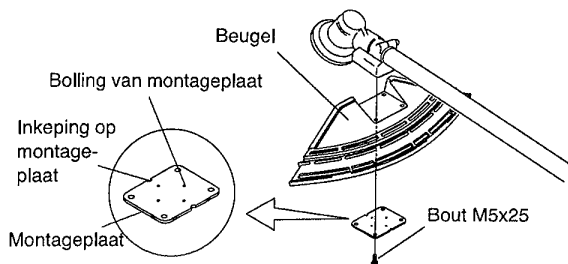

Plaats de beugel op het bevestigingsdeel van de haakse overbrenging en zet de beugel vast door de montageplaat van onderen aan te drukken en 4 bouten (M5x25) licht vast te draaien.

Plaats de inkepingen en bollingen van de montageplaat tegenover de corresponderende bollingen en inkepingen van de beugel, en zet de beugel vast door 4 bouten (M5x25) stevig vast te draaien.

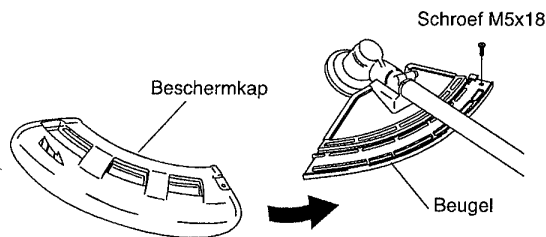

Er zijn twee soorten beschermkappen: één wordt alleen voor nylondraad gebruikt en de andere alleen voor een stalen snijblad. Wanneer u nylondraad gebruikt, dient u de beschermkap voor nylondraad te gebruiken. Wanneer u een stalen snijblad gebruikt, dient u de beschermkap voor stalen snijbladen te gebruiken.

### Methode voor wisselen beschermkap

Verwijder de schroef (M5x18) aan de rechterzijde van de beschermkap en schuif de beschermkap naar links om die te verwijderen. Plaats een beschermkap van een ander type in de sleuf en schuif deze naar rechts totdat hij niet meer verder kan. Zet de kap vast met de verwijderde schroef (M5x18). Wanneer u nylondraad gebruikt, dient u de beschermkap voor nylondraad te gebruiken (zie pagina 16). Monteer het afsnijmes met een schroef (5x12) op de beschermkap voor nylondraad.

## Het snijblad installeren

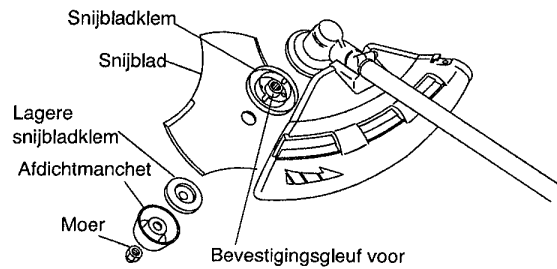

Inspecteer snijbladen vóór de installatie. Controleer de scherpte. Botte snijbladen vergroten het risico op terugslagreacties van het snijblad. Kleine barsten kunnen leiden tot breuken, waardoor snijbladdelen tijdens werkzaamheden kunnen wegschieten.

Verwijder gescheurde snijbladen, ongeacht de grootte van de scheur.

Snijbladklem, snijblad, lagere snijbladklem, afdichtmanchet en moerhaak.

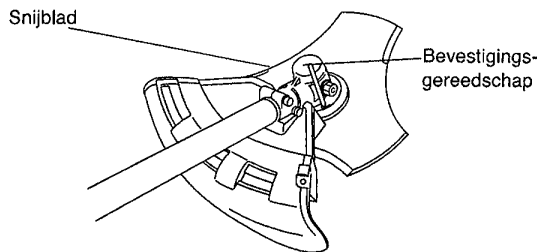

Plaats bevestigingsgereedschap in een gat aan de rechterzijde van de haakse overbrenging en druk tegelijkertijd de klemveer krachtig naar de linkerzijde. Plaats het bevestigingsgereedschap verder in de bevestigingsgleuf van snijbladklem om de uitgaande as vast te zetten.

### Voorzichtig

Draai de uitgaande as met daartoe geschikt gereedschap stevig vast om te voorkomen dat de uitgaande as gaat draaien zodra het snijblad wordt bevestigd. Gaat de as draaien, dan kan de moer die het snijblad vastzet niet goed worden vastgedraaid.

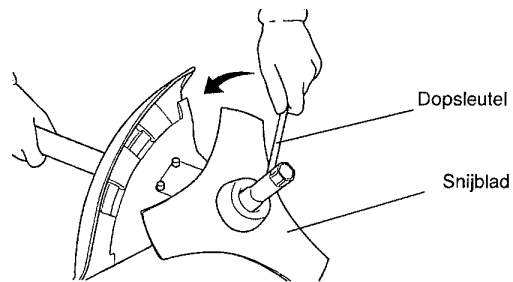

Draai de moer (linksom) vast met een dopsleutel.

Draai de moer nooit vast wanneer u er met uw gewicht op steunt. Hierdoor kan de moerdraad afbreken.

Vervang de moer en het afdichtmanchet ongeacht de mate van slijtage.

### Waarschuwing Gevaar

Wanneer u een versleten moer en afdichtmanchet voor het snijblad gebruikt, kan het snijblad losraken. Vervang deze door nieuwe.

### Voorzichtig

Draag handschoenen om het risico van letsel veroorzaakt door toevallig contact met het snijblad te verkleinen.

## Brandstof

### Brandstof

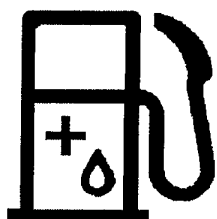

Als brandstof wordt een mengsel gebruikt van normale benzine met motorolie voor luchtgekoelde tweetakt motoren van een gerenommeerd merk. Loodvrije benzine van minimaal 89 octaan wordt aanbevolen. Gebruik geen brandstof die methylalcohol of meer dan 10% ethylalcohol bevat.

Aanbevolen mengverhouding: 50 : 1 (2%) voor ISO-L-EGD Standard (ISO/CD 13738), JASO FC en ECHO Premium 50 : 1 olie.

- Meng de benzine en de olie niet direct in de brandstoftank van de machine.
- Voorkom dat brandstof of olie wordt gemorst. Veeg gemorste brandstof altijd op.
- Ga altijd voorzichtig met brandstof om; brandstof is bijzonder ontvlambaar.
- Bewaar brandstof altijd in een geschikt reservoir.

#### OPMERKING

- **Brandstof verouderd naarmate het langer wordt bewaard. Meng niet meer brandstof dan u binnen dertig (30) dagen nodig denkt te hebben. Meng de benzine en de olie niet direct in de brandstoftank.**

### Omgaan met brandstof

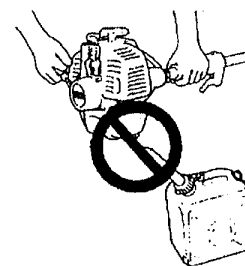
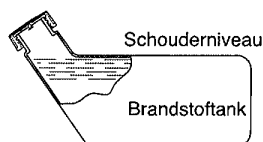

#### Waarschuwing ! Gevaar

Draai na het bijvullen de brandstofdop stevig vast en controleer op lekkage. Voer ingeval van brandstoflekkage direct de vereiste reparatiewerkzaamheden uit alvorens de kettingzaag te starten, aangezien er brandgevaar is.

- Rook niet en houd vuur of vonken op voldoende afstand van brandstof.
- Vul de brandstoftank altijd in de buitenlucht. Vul nooit brandstof bij in een afgesloten ruimte.
- Draai de brandstofdop langzaam los zodat in de tank opgebouwde druk kan ontsnappen.
- Vul de tank nooit bij als de motor heet is of draait.
- Gebruik altijd een goedgekeurd, veilig brandstofreservoir.
- Het is niet toegestaan om brandstof tot boven het schouder niveau van de brandstoftank te vullen.
- Veeg gemorste brandstof altijd van de machine zodra u de tank hebt bijgevuld.
- Ga vervolgens ten minste 3 meter van de plaats staan waar u de brandstof hebt bijgevuld, voordat u de motor aanzet.
- Berg de machine nooit op met brandstof in de tank, omdat als gevolg van brandstoflekkage brand kan ontstaan.

## Bediening

### De koude motor starten

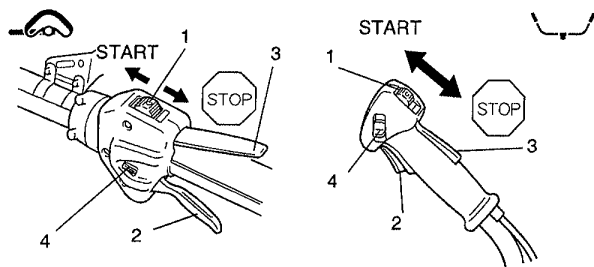

- 1 Ontstekingsschakelaar
- 2 Handgastrekker
- 3 Handgastrekkerblokkering
- 4 Handgasvergrendeling

#### Waarschuwing ! Gevaar

- Als de motor wordt gestart, kan de maaiaccessoire roteren, zelfs als de handgastrekker in de lage-snelheidstand staat.
- Als u de motor start met gebruik van de gasklepvergrendeling, roteert de maaiaccessoire. Start de motor, trek dan onmiddellijk de handgastrekker enigszins uit zodat de handgasvergrendeling wordt ontgrendeld. Gebruik de handgasvergrendeling nooit tijdens het werk.
- Controleer of er geen abnormale trillingen of geluiden worden waargenomen wanneer de motor wordt gestart. Laat de machine door de dealer repareren als er abnormale trillingen of geluiden worden waargenomen.

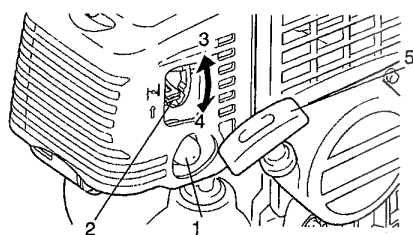

- 1 Spoelpomp
- 2 Chokehendel
- 3 Start (DICTH)
- 4 Aanzetten (OPEN)
- 5 Starthendel

- Zorg voordat u de motor start dat de maaiaccessoire de grond of andere objecten niet raakt.
- Zet de ontstekingsschakelaar in de stand "START".

- Druk op de spoelpomp totdat er brandstof zichtbaar is in de doorzichtige brandstofretourleiding.
- Druk op het decompressieapparaat.
- Zet de chokehendel in de stand DICTH.
- Trek aan de starthendel totdat het eerste ontstekingsgeluid hoorbaar is.
- Zet de chokehendel in de stand OPEN.
- Start de motor opnieuw en laat deze warm worden.
- Gebruik de handgasvergrendeling als de motor moeilijk kan worden gestart. (Trek de handgastrekker volledig uit en breng de handgasvergrendeling omlaag. Druk tegelijkertijd op de handgastrekkerblokkering en laat de handgastrekker los om de handgasvergrendeling te activeren. Start de motor, trek dan onmiddellijk de handgastrekker enigszins uit zodat de handgasvergrendeling wordt ontgrendeld.)

#### OPMERKING

- Controleer de machine op loszittende moeren, bouten en schroeven voor u de machine start.
- Verwijder altijd al het afval van de werkplek voordat u met werken begint.
- Houdt de machine altijd stevig op de grond.
- Trek met korte bewegingen aan de starthendel, 1/2 tot 2/3 van de touwlengte.
- Laat de starthendel niet terugslaan tegen de behuizing.

### De warme motor starten

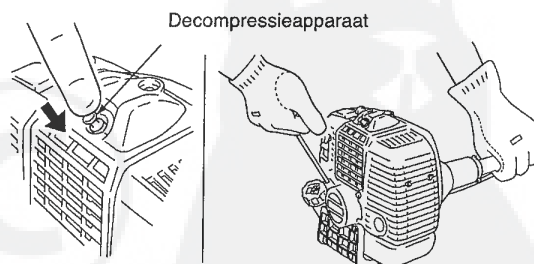

- Zet de ontstekingsschakelaar in de stand "START".
- Zet de chokehendel in de stand OPEN.
- Druk op het decompressieapparaat.
- Trek aan de starthendel als de tank niet leeg is.
- Vul de tank bij als deze leeg is en druk daarna op de spoelpomp (totdat er brandstof zichtbaar is in de doorzichtige brandstofretourleiding). Trek aan de starthendel.

#### OPMERKING

- Indien de motor niet start nadat u 4 keer hebt getrokken, gebruik dan de koude-startprocedure.

## Bediening

### De motor stoppen

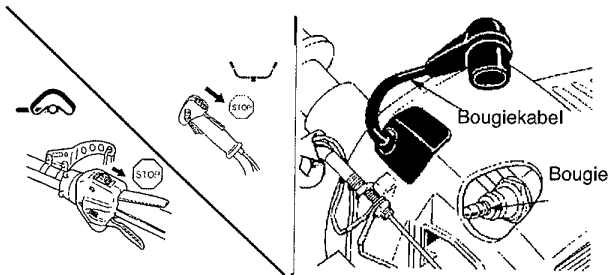

- Laat de handgastrekker los en laat de motor stationair draaien.
- Zet de ontstekingschakelaar in de stand "STOP".

#### Waarschuwing Gevaar

Wanneer de motor niet stopt, zet dan de choke af om de motor te laten stoppen. Laat de ontstekingschakelaar door de ECHO dealer nakijken en repareren voordat u de machine gebruikt.

Koppel altijd de bougiekabel los van de bougie om er zeker van te zijn dat de motor niet kan starten voordat u met de machine werkt of deze onbewaakt achterlaat.

### Gebruik van het schouderharnas

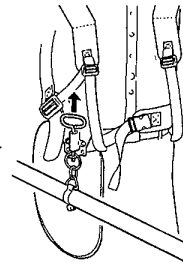

Plaats het schouderharnas over beide schouders en stel de banden bij zodat de aansluitpunten zoals afgebeeld worden vergrendeld.

Gesp de gordel vast. De gordel dient strak te zitten.

Bevestig de grastrimmer/bosmaaier aan het harnas.

Controleer of de machine goed is bevestigd door de maaiaccesoire over de grond te bewegen.

Stel, indien nodig, de plaats van het ophangpunt bij.



## Onderhoud en verzorging

Neem bij vragen of problemen contact op met uw ECHO dealer.

### Luchtfilter reinigen

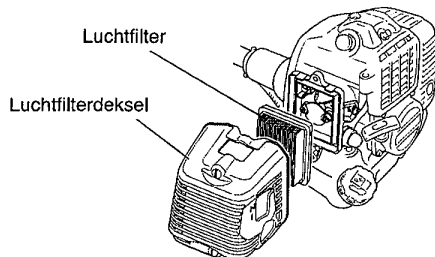

- Sluit de choke. Draai de schroef los en verwijder het luchtfilterdeksel.
- Verwijder het luchtfilter (luchtfilter bevindt zich in het luchtfilterdeksel).
- Veeg het vuil van het filter of reinig het met perslucht. Was het luchtfilter niet uit.
- Installeer het luchtfilter weer met het deksel nadat u het luchtfilter aan het deksel heeft gemonteerd.
- Draai de schroeven vast.

### Brandstoffilter vervangen

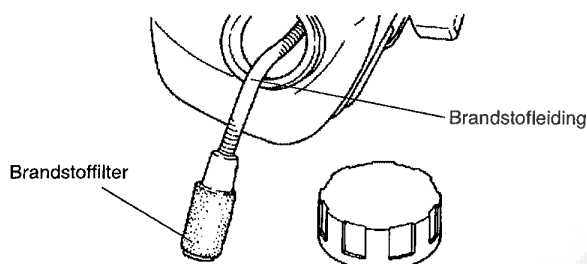

- Verwijder het brandstoffilter via de brandstofinlaatpoort met behulp van een stuk staaldraad of iets dergelijks.
- Trek het oude filter uit de brandstofleiding.
- Installeer een nieuw brandstoffilter.

#### OPMERKING

- Vervang het filter als dit overmatig vuil is of niet meer goed past.

### Afstellen van de carburateur

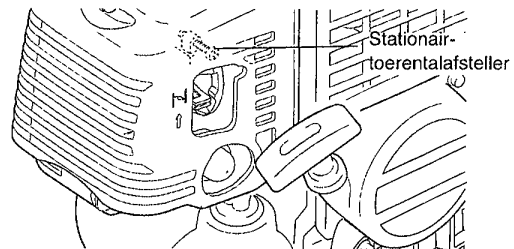

#### Waarschuwing ! Gevaar

Wanneer de carburateur is afgesteld, dient de maaiaccesoire niet te bewegen bij een stationair toerental, anders kan dit leiden tot ernstig lichamelijk letsel.

Elke machine wordt in de fabriek getest en de carburateur wordt goed afgesteld voor een maximale prestatie. Reinig of vervang het luchtfilter, start de motor en laat deze gedurende enkele minuten op bedrijfstemperatuur komen voordat u de carburateur afstelt.

- 1 Afstellen stationair toerental. Start de motor en draai de stelschroef van de stationair toerental rechtsom totdat de maaiaccesoire begint te bewegen. Draai vervolgens de schroef linksom totdat de maaiaccesoire niet meer beweegt. Draai de schroef nog een extra kwartslag linksom.
- 2 Geef gedurende 2 tot 3 seconden volgas om overmatige brandstof uit de motor te verwijderen en breng de snelheid vervolgens terug naar het stationaire toerental. Geef volgas om te controleren of de overgang van stationair toerental naar volgas soepel verloopt.

#### Voorzichtig

Bij het starten moet de stelschroef van het stationair toerental zodanig zijn afgesteld dat de maaiaccesoire niet gaat roteren. Neem bij problemen met de carburateur contact op met uw dealer.

### Onderhoud koelsysteem

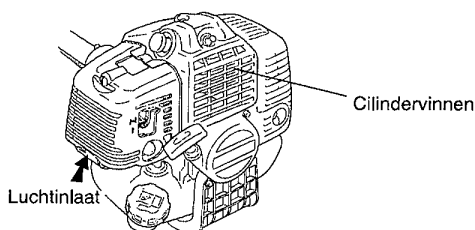

#### BELANGRIJK

- Om de juiste bedrijfstemperatuur van de motor te handhaven, dient koellucht onbelemmerd door de cilindervinnen te kunnen bewegen. Deze luchtstroom voert verbrandingswarmte weg van de motor.
- Oververhitting en een vastgelopen motor kunnen optreden als:  
luchtinlaten zijn geblokkeerd zodat er geen koellucht bij de cilinder komt;  
OF  
stof en gras aan de buitenkant van de cilinder. Dit vormt een isolerende laag op de motor en verhindert afvoer van de warmte.
- Het verwijderen van blokkades in de koeling of het reinigen van de cilindervinnen worden "normaal onderhoud" genoemd. Storingen als gevolg van het niet onderhouden van de machine vallen niet onder de garantie.
- Verwijder stof en vuil dat tussen de vinnen zit.
- Verwijder voor elk gebruik het vuil dat zich in het inlaatrooster aan de onderkant van de motor, tussen de brandstoftank en de starter, heeft opgehoopt.

### Demper en uitlaat reinigen

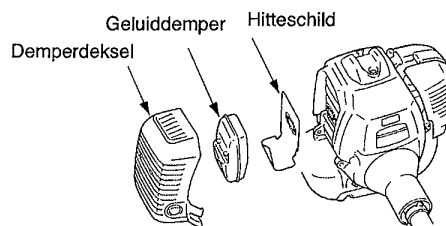

- Verwijder de afdekking van de demper.
- Verwijder de demper en het hitteschild.
- Plaats de zuiger op het bovenste dode punt. Verwijder vuil uit de uitlaatpoort van de cilinder en de demper.

#### OPMERKING

- Zorg dat er tijdens het reinigen van de uitlaatpoort geen krassen op de cilinder of de zuiger komen.
- Inspecteer het hitteschild en vervang het als het beschadigd is.
- Installeer het hitteschild en de demper.
- Installeer de afdekking van de demper.

### Controleer het brandstofsysteem

- Controleren voor elk gebruik.
- Controleer nadat brandstof is bijgevuld dat er geen lekkages zijn rondom de brandstofvulbuis, het rubber of de dop.
- Ingeval van lekkage of andere uitscheiding van brandstof is er brandgevaar. Stop de machine onmiddellijk en verzoek uw dealer de machine te inspecteren en te repareren.

### Bougie controleren

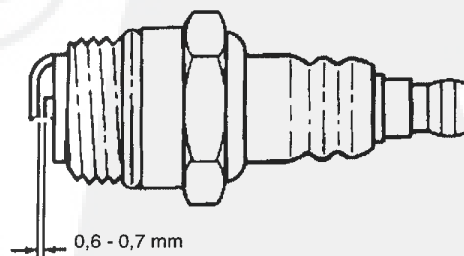

- Controleer de elektrodenafstand van de bougie. De juiste afstand bedraagt 0,6-0,7 mm.
- Controleer de elektrode op slijtage.
- Inspecteer de isolator op olie of andere resten.
- Vervang de bougie indien nodig en draai deze vast met 15 - 17 N·m (150 tot 170 kgf·cm).

### Haakse overbrenging

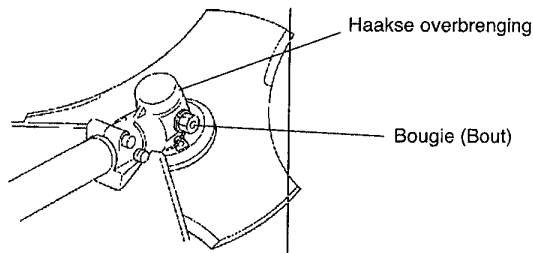

- Verwijder de plug uit de haakse overbrenging.
- Voeg zondig smeer toe met de lagedruk pomp.

#### OPMERKING

- Gebruik universeelvet van een goede kwaliteit. Zorg dat de behuizing NIET te veel wordt bijgevuld.
- Plaats de plug weer.

### Het snijblad controleren (versie met U-handgreep)

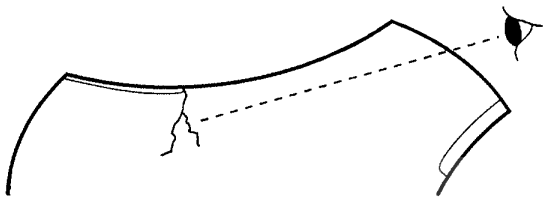

- Gebruik alleen het snijblad dat door de fabrikant voor dit model is ontworpen.
- Wanneer er een barst in het snijblad zit, gebruik dit dan niet en vervang het door een nieuw snijblad.
- Zorg dat het snijblad op de juiste manier is geplaatst in overeenstemming met de instructies.

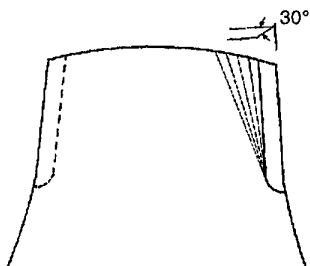

- Het snijblad kan worden omgedraaid als het na enige tijd bot is geworden door slijtage.
- Trillingen zullen toenemen wanneer het blad beschadigd raakt of gaat doorbuigen. Vervang het blad door een nieuw blad.

- Indien u het snijblad wilt bijvullen, vijl dan 3 snijvlakken gelijkmatig met behulp van een platte vijl zoals in de afbeelding wordt getoond. Als u dit niet doet, wordt de balans verstoord en zullen de trillingen toenemen.

### De nylondraad maaiaaccessoire controleren

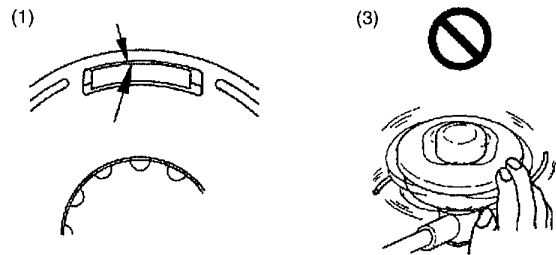

- 1 Zorg dat elke rand van de 2 klempallen van de behuizing zo ver mogelijk naar de buitenste rand van het betreffende dekselvenster worden gespreid.
- 2 Controleer de montage van de snijkop op de trimmer en maak de snijkop vast als deze loszit.
- 3 Controleer of de snijkop is vervormd en of er abnormale geluiden klinken wanneer u de snijkop handmatig roteert. Doorbuigingen of abnormale geluiden kunnen leiden tot abnormale trillingen of ervoor zorgen dat de montage aan de trimmer losraakt tijdens het roteren. Dit is erg gevaarlijk.

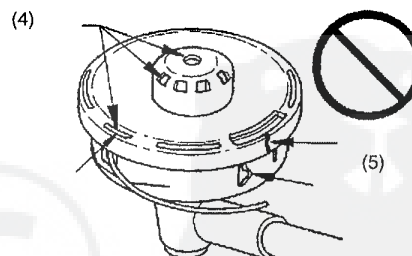

- 4 Inspecteer het deksel en de drukknop op slijtage. Voordat de sleuf in de afdekking verdwijnt die, indien versleten, aangeeft dat de bruikbare levensduur ten einde is of als er een sleuf verschijnt aan de onderzijde van de drukknop, vervangt u deze onderdelen onmiddellijk door nieuwe exemplaren.
- 5 Controleer de maaikop op scheuren en barsten. Vervang de onderdelen die een scheur of een barst vertonen onmiddellijk door nieuwe.

### Onderhoudshandleiding

ONDERDEEL	ONDERHOUD	PAGINA	VOOR GEBRUIK	MAANDELIJKS
Luchtfilter	Reinigen/vervangen	25	•	
Brandstoffilter	Inspecteren/reinigen/vervangen	25	•	
Bougie	Inspecteren/reinigen/afstellen/ vervangen	26		•
Carburateur	Afstellen/vervangen en afstellen	25		•
Koelsysteem	Inspecteren/reinigen	26	•	
Geluiddemper	Inspecteren/aanhaken/reinigen	-	•	
Haakse overbrenging	Smeer	27		•*
Starttouw	Inspecteren/vervangen	-		•
Afsnijmes	Inspecteren/reinigen	-	•	
Brandstofsysteem	Inspecteren	26	•	
Schroeven, bouten en moeren	Inspecteren, vastdraaien/vervangen	-	•	

#### BELANGRIJK

- De getoonde tijdsintervals zijn maximumwaarden. Het feitelijk gebruik en uw ervaring bepalen de frequentie van noodzakelijk onderhoud.
- \* Of 50 uur, afhankelijk van welke het eerst optreedt.

Problemen oplossen

Probleem			Oorzaak	Oplossing
Motor	Start moeilijk	Start niet		
Motor rond	draait → Brandstof carburateur	bij → Geen brandstof bij carburateur	<ul style="list-style-type: none"> <li>• Brandstoffilter verstopt</li> <li>• Brandstofleiding verstopt</li> <li>• Carburateur</li> </ul>	<ul style="list-style-type: none"> <li>• Reinigen of vervangen</li> <li>• Reinigen</li> <li>• Raadpleeg uw ECHO dealer</li> </ul>
	↓	Brandstof cilinder → bij Geen brandstof bij cilinder	<ul style="list-style-type: none"> <li>• Carburateur</li> </ul>	<ul style="list-style-type: none"> <li>• Raadpleeg uw ECHO dealer</li> </ul>
		↓ Demper nat van brandstof	<ul style="list-style-type: none"> <li>• Brandstofmengsel is te rijk</li> </ul>	<ul style="list-style-type: none"> <li>• Open choke</li> <li>• Reinig/vervang luchtfilter</li> <li>• Stel carburateur af</li> <li>• Raadpleeg uw ECHO dealer</li> </ul>
		↓ Vonk uiteinde van bougiekabel → aan Geen vonk aan uiteinde van bougiekabel	<ul style="list-style-type: none"> <li>• Ontstekingschakelaar uit</li> <li>• Elektrisch probleem</li> </ul>	<ul style="list-style-type: none"> <li>• Zet schakelaar aan</li> <li>• Raadpleeg uw ECHO dealer</li> </ul>
		↓ Vonk bougie → aan Geen vonk aan bougie	<ul style="list-style-type: none"> <li>• Elektrodespeling van bougie verkeerd</li> <li>• Bedekt met koolstof</li> <li>• Vervuild met brandstof</li> <li>• Bougie defect</li> </ul>	<ul style="list-style-type: none"> <li>• Stel 0,6 tot 0,7 mm af</li> <li>• Reinigen of vervangen</li> <li>• Reinigen of vervangen</li> <li>• Vervang bougie</li> </ul>
Motor draait niet rond			<ul style="list-style-type: none"> <li>• Intern motorprobleem</li> </ul>	<ul style="list-style-type: none"> <li>• Raadpleeg uw ECHO dealer</li> </ul>
Motor loopt		Slaat af of accelereert moeizaam	<ul style="list-style-type: none"> <li>• Luchtfilter vuil</li> <li>• Brandstoffilter vuil</li> <li>• Brandstofontluchting verstopt</li> <li>• Bougie</li> <li>• Carburateur</li> <li>• Koelsysteem verstopt</li> <li>• Uitlaatpoort/demper verstopt</li> </ul>	<ul style="list-style-type: none"> <li>• Reinigen of vervangen</li> <li>• Reinigen of vervangen</li> <li>• Reinigen</li> <li>• Reinigen en afstellen/vervangen</li> <li>• Afstellen</li> <li>• Reinigen</li> <li>• Reinigen</li> </ul>

Waarschuwing  Gevaar

- Alle kettingzaagonderhoud, anders dan opgesomd in de onderhoudsinstructies van de bedieningshandleiding, dient uitgevoerd te worden door vakkundig servicepersoneel.
- Brandstofdampen zijn uitermate ontvlambaar en kunnen brand en/of explosies veroorzaken. Controleer nooit op een ontstekingsvonk door de bougie vlakbij het bougiegat in de cilinder aan massa te leggen; dit zou tot ernstig lichamelijk letsel kunnen leiden.

## Opslag

### Opslag

#### Opbergen gedurende langere perioden (langer dan 30 dagen)

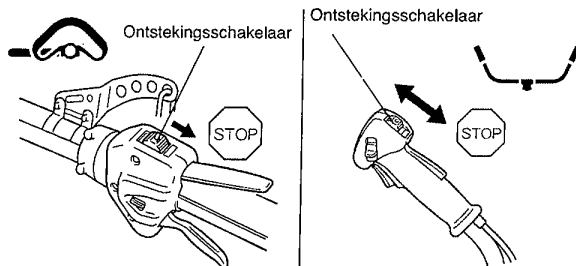

Berg de machine niet gedurende langere periodes (30 dagen of langer) op zonder beschermend opslagonderhoud uit te voeren; dit omvat het volgende:

**Waarschuwing ! Gevaar**

Berg de machine niet op in afgesloten ruimtes waar zich brandstofdampen kunnen verzamelen of waar deze een open vlam of vonk kunnen bereiken.

- 1 Berg de machine op in een droge, stofvrije ruimte, buiten bereik van kinderen en andere onbevoegde personen.
- 2 Zet de ontstekingschakelaar in de stand "STOP".
- 3 Verwijder ophopingen van vet, olie, vuil en stofdeeltjes van de buitenzijde van de machine.
- 4 Voer alle vereiste periodieke smeer- en onderhoudswerkzaamheden uit.
- 5 Haal alle schroeven, bouten en moeren aan.
- 6 Tap de brandstoftank volledig af en trek enkele malen aan de starhendel om de resterende brandstof uit de carburateur te verwijderen.
- 7 Verwijder de bougie en giet 1/2 eetlepel verse, schone tweetakt motorolie via de bougieboring in de cilinder.
  - A. Plaats een schone doek over de bougieboring.
  - B. Trek 2 tot 3 maal aan de starhendel om de olie binnen de motor te verdelen.
  - C. Controleer de zuigerlocatie via de bougieboring. Trek langzaam aan de starhendel totdat de zuiger het hoogste punt van zijn slag bereikt en laat hem op dat punt staan.
- 8 Breng de bougie aan (sluit de bougiekabel niet aan).

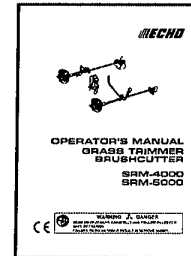

#### OPMERKING

- Bewaar deze bedieningshandleiding voor toekomstige raadpleging.
- Is deze bedieningshandleiding onleesbaar geworden of bent u deze kwijtgeraakt, schaf dan een nieuw exemplaar aan bij uw ECHO dealer.
- Wanneer deze machine voor gebruik aan iemand wordt uitgeleend, dient deze bedieningshandleiding altijd te worden meegeleverd voor instructies en uitleg.
- Wordt de machine verkocht, overhandig de koper dan samen met de machine ook deze bedieningshandleiding.

## Specificaties

		SRM-4000		SRM-5000	
		L	U	L	U
<b>Massa:</b>					
machine zonder maaiaccessoire, lege tank	kg	8,2	8,7	8,2	8,7
machine met gespecificeerde maaiaccessoire, lege tank	kg	9,1	10,0	9,1	10,0
machine met gespecificeerde maaiaccessoire, volle tank	kg	9,4	10,3	9,4	10,3
<b>Inhoud:</b>					
Brandstoftank	L	1,0			
<b>Maalaccessoire:</b>					
nylondraadkop		DS-5	-	DS-5	-
lijndiameter	mm	3,0	-	3,0	-
draadlengte	m	3 x 1 lijn	-	3 x 1 lijn	-
schroefdraad		Linksdraaiend M10 x 1,25	-	Linksdraaiend M10 x 1,25	-
gespecificeerde snijbladdiameter	mm	-	255	-	255
gespecificeerde snijbladdikte	mm	-	2,0	-	2,0
aantal snijtanden		-	3	-	3
diameter middengat snijblad	mm	-	25,4	-	25,4
rotatiesnelheid snijblad bij maximaal toegestaan motortoerental	t/min	-	10.000	-	10.000
<b>Overbrengingsverhouding:</b> overbrengingsverhouding en smering		1,33 reductie en lithiümsmering van een goede kwaliteit			
<b>Rotatierichting van de uitgaande as gezien van boven:</b>		Linksom			
<b>Buitenafmetingen:</b>					
lengte	mm	1.860	1.860	1.860	1.860
breedte	mm	355	650	355	650
hoogte	mm	267	460	267	460
<b>Motor:</b>					
type		Luchtgekoelde tweetakt ééncilinder			
cilinderinhoud	mL (cm <sup>3</sup> )	42,7		51,7	
maximale asremkracht, gemeten overeenkomstig ISO 8893	kW	1,47		1,80	
toerental bij maximaal motorvermogen	t/min	7.000		8.500	
aanbevolen maximaal toerental	t/min	10.500		11.000	
snelheid uitgaande as	t/min	-			
aanbevolen stationair toerental	t/min	2.500			
toerental bij begin aangrijpen koppeling	t/min	3.500			
carburateur		Diafragmatype			
ontsteking		Vliegwielmagneet, CDI systeem			
bougie		CHAMPION RCJ-6Y			
starter		Starthendel			
koppeling		Automatische centrifugaalkoppeling			
<b>Brandstof:</b>		Normale benzine. Loodvrije benzine van minimaal 89 octaan wordt aanbevolen. Gebruik geen brandstof die methylalcohol of meer dan 10% ethylalcohol bevat.			
olie		Luchtgekoelde tweetakt cilinderolie. ISO-L-EGD Standaard (ISO/CD 13738), JASO FC en ECHO Premium 50 : olie 1.			
verhouding brandstofverbruik bij maximaal motorvermogen	L/u	50 : 1 (2%)			
specifiek brandstofverbruik bij maximaal motorvermogen	g/(kW·u)	705		585	
<b>Geluidsniveau : (EN 27917) LpAav =</b>		91	90	98	95
<b>Gegarandeerd geluidsniveau:( 2000/14/EC ) LWA =</b>		113	107	113	111
<b>Trillingsniveau: (ISO 7916)</b>					
stationair	m/s <sup>2</sup>	5,9	2,4	5,1	3,0
volgas	m/s <sup>2</sup>	6,7	4,4	6,1	5,4

Specificaties, beschrijvingen en illustraties in deze literatuur zijn zo accuraat mogelijk op het moment van publicatie, maar kunnen zonder voorafgaande aankondiging worden gewijzigd. Illustraties kunnen optionele uitrusting en accessoires bevatten, en bevatten eventueel niet alle standaarduitrusting.

---

## Verklaring "CE" van conformiteit

De hierna genoemde fabrikant:

**KIORITZ CORPORATION**  
7-2 SUEHIROCHO 1-CHOME  
OHME; TOKIO 198-8711 JAPAN

verklaart dat de hierna gespecificeerde nieuwe machine:

**GAZONTRIMMER/BOSMAAIER**

Merk: **ECHO**

Type: **SRM-4000 / SRM-5000**

voldoet aan:

- de vereisten van Richtlijn **98/37/EC (1998)** (gebruik van geharmoniseerde standaard **ISO 11806 (EN 31806)**)
- de vereisten van Richtlijn **89/336/EEC** (gebruik van geharmoniseerde standaarden **EN 50081-1, EN 50082-1, EN 55014 & EN 55022**)
- de eisen van Richtlijn **2002/88/EC**
- de vereisten van Richtlijn **2000/14/EC** Conformiteitbeoordelingsprocedure volgens **BIJLAGE V**

		SRM-4000		SRM-5000	
		L	U	L	U
Gemeten eluidsniveau	dB A	110	104	110	108
Gegarandeerd geluidsniveau	dB(A)				

Tokio,  
1 juli 2005

**KIORITZ CORPORATION**

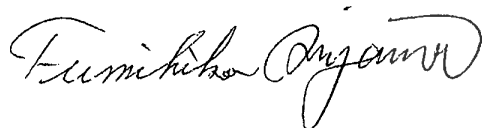

**F. AIYAMA, GENERAL MANAGER**

NL

---







# KIGRITZ CORPORATION

7-2 SUEHIROCHO 1-CHOME, OHME, TOKIO 198-8711, JAPAN

TELEFOON: 81-428-32-6118. FAX: 81-428-32-6145.

## **ECHO®**

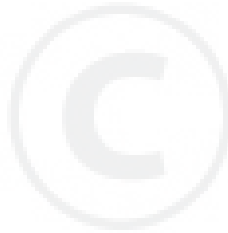

© 2005  KIGRITZ CORPORATION

2005, 10, 620971

---