



Benzin-Rasenmäher

Petrol-powered lawn mower

Tondeuse à essence

Benzine maaiier

Benzínová sekačka

Benzynowa kosiarka do trawy

Bensingräsklippare

Rasaerba a motore

Cortacésped de gasolina

Corta-relva a gasolina

42 BFR



MT15

Inhaltsverzeichnis – Contents – Contenu – Inhoudsopgave – Obsah – Spis treści

D

Bitte lesen Sie diese Gebrauchsanweisung vor Montage und Inbetriebnahme Ihres Gerätes sorgfältig.

1. Funktionsteile	4
2. Technische Daten (siehe Ergänzung zur Gebrauchsanweisung)	
3. Sicherheitshinweise	7
4. Hinweise zur Gebrauchsanweisung	11
5. Ordnungsgemäßer Gebrauch	11
6. Montage	11
7. Inbetriebnahme	11
8. Hinweise zum richtigen Mähen	13
9. Wartung, Pflege und Aufbewahrung	14
10. Beheben von Störungen	16
11. Hinweise zur ordnungsgemäßen Benutzung, Sicherheitshinweise	17
Garantie EU-Konformitätserklärung (siehe Ergänzung zur Gebrauchsanweisung)	18

GB

Please read these operating instructions carefully before assembling and using your machine.

1. Operating parts	4
2. Technical data (see Supplement to Operating Instructions)	
3. Notes on Safety	7
4. Notes on these operating instructions	19
5. Proper Use	19
6. Assembly	19
7. Putting into operation	20
8. Information concerning correct mowing	21
9. Maintenance / care / storage	22
10. Troubleshooting	23
11. Instructions for correct use / safety instructions	25
Warranty EU Certificate of Conformity (see Supplement to Operating Instructions)	26

F

Nous vous remercions de bien vouloir lire attentivement ce mode d'emploi avant le montage et l'utilisation de votre machine.

1. Pièces de fonctionnement	4
2. Caractéristiques techniques (voir Complément au mode d'emploi)	
3. Consignes de sécurité	7
4. Informations sur le mode d'emploi	27
5. Utilisation conforme	27
6. Montage	27
7. Mise en service	27
8. Conseils pour tondre correctement	29
9. Entretien et rangement	30
10. Dépannage	32
11. Conseils de sécurité et précautions d'emploi	33
Garantie Certificat de conformité aux directives européennes (voir Complément au mode d'emploi)	34

NL

Lees deze gebruiksaanwijzing voor de montage en ingebruikname van het apparaat zorgvuldig door.

1. Functieonderdelen	4
2. Technische gegevens (zie Aanvulling op de gebruiksaanwijzing)	
3. Veiligheidsaanwijzingen	7
4. Aanwijzingen bij de gebruiksaanwijzing	35
5. Gebruik volgens de voorschriften	35
6. Montage	35
7. Ingebruikname	36
8. Op de juiste manier maaien	37
9. Verzorging, onderhoud en opslag	39
10. Opheffen van storingen	40
11. Aanwijzingen voor het juiste gebruik, veiligheidsstips	41
Garantie EU-overeenstemmingsverklaring (zie Aanvulling op de gebruiksaanwijzing)	42

CZ

Před montáží sekačky a jejím uvedením do provozu si pečlivě pročtete tento návod k obsluze.

1. Funkční díly	4
2. Technické údaje (viz – Dodatek k návodu k použití)	
3. Bezpečnostní pokyny	7
4. Upozornění k návodu k použití	43
5. Správné používání	43
6. Montáž	43
7. Uvedení do provozu	44
8. Správné sekání	45
9. Údržba, péče a přechovávání	46
10. Odstraňování poruch	47
11. Pokyny k řádnému používání, bezpečnostní pokyny	48
Záruka Prohlášení o shodě s předpisy EU (viz – Dodatek k návodu k použití)	50

PL

Przed montażem i uruchomieniem urządzenia należy zapoznać się z instrukcją obsługi.

1. Elementy funkcyjne	5
2. Dane techniczne (patrz Dodatek do instrukcji obsługi)	
3. Wskazówki dotyczące bezpieczeństwa	7
4. Wskazówki na temat instrukcji obsługi	50
5. Zastosowanie zgodne z przeznaczeniem	51
6. Montaż	51
7. Uruchamianie kosiarki	51
8. Zasady prawidłowego koszenia trawników	53
9. Konserwacja, czyszczenie, przechowywanie	55
10. Ustawianie usterek	56
11. Wskazówki na temat prawidłowego użyci kosiarki oraz wskazówki na temat bezpieczeństwa	57
Gwarancja Deklaracja zgodności Unii Europejskiej (patrz Dodatek do instrukcji obsługi)	59

Innehållsförteckning – Indice – Indice de materias – Índice

S

Läs omsorgsfullt igenom bruksanvisningen före montering och användning.

1. Funktionsdelar	5
2. Tekniska data (se Tillägg till bruksanvisning)	
3. Säkerhetsanvisningar	7
4. Anmärkningar för bruksanvisning	60
5. Avsedd användning	60
6. Montering	60
7. Idrifttagning	60
8. Korrekt klippning	62
9. Underhåll, skötsel, förvaring	63
10. Felsökning	64
11. Anvisningar för korrekt användning, säkerhetsanvisningar	65
Garanti	66
EU Tillverkardeklaration (se Tillägg till bruksanvisning)	

P

Por favor, leia atentamente as presentes instruções de utilização antes da montagem e colocação em serviço do seu aparelho.

1. Componentes do funcionamento	5
2. Dados técnicos (ver Supplemento às Instruções de utilização)	
3. Indicações de segurança	7
4. Instruções de utilização – avisos gerais	84
5. Utilização prevista	84
6. Montagem	85
7. Colocação em funcionamento	85
8. Cortar correctamente a relva	87
9. Manutenção, conservação e armazenamento	88
10. Solução de avarias	89
11. Conselhos para um uso correcto / Instruções de segurança	90
Garantia	92
Certificado de Conformidade da UE (ver Supplemento às Instruções de utilização)	

I

La preghiamo di leggere attentamente le presenti istruzioni d'uso prima del montaggio e della messa in funzione del Suo apparecchio.

1. Parti funzionali	5
2. Dati tecnici (vedi il Aggiunta alle istruzioni per l'uso)	
3. Avvertenze di sicurezza	7
4. Avvertenze	67
5. Impiego secondo destinazione	67
6. Montaggio	67
7. Messa in uso	67
8. Rasatura corretta	69
9. Manutenzione, cura, conservazione	71
10. Eliminazione dei guasti	72
11. Norme per un impiego corretto, avvertenze di sicurezza	73
Garanzia	75
Dichiarazione di conformità alle norme UE (vedi il Aggiunta alle istruzioni per l'uso)	

E

Antes de montar la herramienta y de ponerla en marcha lea atentamente estas instrucciones de uso.

1. Componentes	5
2. Datos técnicos (véase el Indicación adicional al manual de instrucciones)	
3. Indicaciones de seguridad	7
4. Indicaciones al manual de instrucciones	75
5. Uso previsto	76
6. Montaje	76
7. Puesta en servicio	76
8. Cortar correctamente	78
9. Mantenimiento, limpieza, almacenamiento	79
10. Solución de averías	81
11. Indicaciones para el uso adecuado / Indicaciones de seguridad	82
Garantía	83
Declaración de conformidad de la UE (véase el Indicación adicional al manual de instrucciones)	

**1. Funktionsteile – Operating parts – Pièces de fonctionnement –
 Functieonderdelen – Funkční díly – Elementy funkcyjne – Funktionsdelar –
 Parti funzionali – Componentes – Componentes do funcionamento**

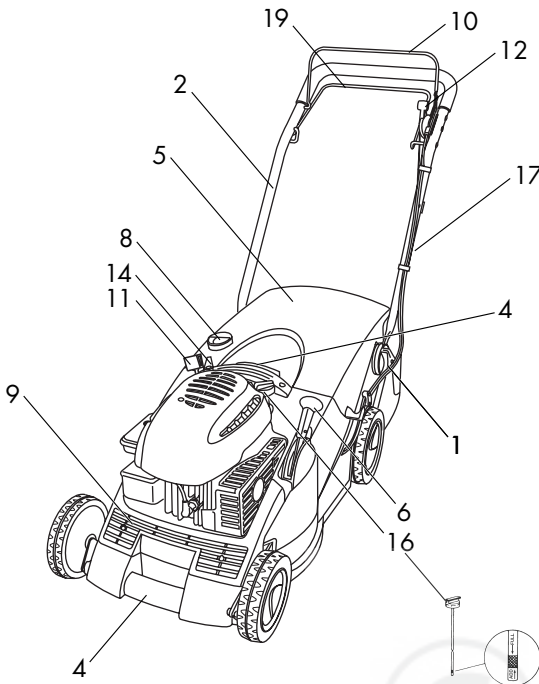

F

- 1 Poignée de serrage articulée
- 2 Montant de guidage
- 3 Disque d'arrêt
- 4 Poignée du boîtier
- 5 Capot pivotant
- 6 Levier d'arrêt
- 7 Verrou de maintien
- 8 Indicateur de remplissage
- 9 Fentes
- 10 Poignée de sécurité
- 11 Poignée starter
- 12 Levier de réglage des gaz
- 13 Panier de ramassage
- 14 Levier de blocage
- 15 Primer
- 16 Jauge d'huile
- 17 Câbles Bowden
- 18 Bouchon du réservoir
- 19 Barre d'embrayage

NL

- 1 Scharnierspangreep
- 2 Duwstang
- 3 Grendelschijf
- 4 Behuizingreep
- 5 Draikap
- 6 Vaszethefboom
- 7 Bevestigingsgrendel
- 8 Vulstandindicatie
- 9 Ventilatiesleuven
- 10 Veiligheidsbeugel
- 11 Startergreep
- 12 Gasreguleerhendel
- 13 Vangkorb
- 14 Arrêteerpal
- 15 Startdrukknop
- 16 Oliemeetstaaf
- 17 Bowdenkabels
- 18 Tankdeksel
- 19 Koppelingsbeugel

D

- 1 Gelenkspanngriff
- 2 Führungsholm
- 3 Rastscheibe
- 4 Gehäusegriff
- 5 Schwenkhaube
- 6 Arretierhebel
- 7 Halteriegel
- 8 Füllstandsanzeige
- 9 Lüftungsschlitze
- 10 Sicherheitsbügel
- 11 Startergriff
- 12 Gasregulierhebel
- 13 Fangkorb
- 14 Sperrhebel
- 15 Primer
- 16 Ölmesstab
- 17 Bowdenzüge
- 18 Tankdeckel
- 19 Kupplungsbügel

GB

- 1 Hinged tension handle
- 2 Frame
- 3 Locking disk
- 4 Housing handle
- 5 Swivelling hood
- 6 Locking lever
- 7 Retaining bar
- 8 Filling level indicator
- 9 Ventilation slits
- 10 Safety handle
- 11 Starter handle
- 12 Throttle adjusting lever
- 13 Grass catcher
- 14 Catch Lever
- 15 Primer
- 16 Oil dip-stick
- 17 Bowden cables
- 18 Tank cap
- 19 Looped coupling link

CZ

- 1 Kloubová upínací rukojeť
- 2 Vodicí oj
- 3 Dělicí kruh
- 4 Držadlo krytu

- 5 Sklopný kryt
- 6 Aretační páčka
- 7 Západka držáku
- 8 Ukazatel hladiny náplně
- 9 Větrací kanál
- 10 Pojistka
- 11 Rukojeť startéru
- 12 Páčka pro regulaci plynu
- 13 Sběrný koš
- 14 Blokovací páčka
- 15 Primer
- 16 Měrka výšky hladiny oleje
- 17 Zmáčknutí bowdenů
- 18 Víko nádrže
- 19 Rameno spojky

PL

- 1 Przegubowy uchwyt mocujący
- 2 Drążek prowadzenia
- 3 Tarcza zapadkowa
- 4 Uchwyt na obudowie
- 5 Maska odchylna
- 6 Dźwignia blokująca
- 7 Rygiel blokujący
- 8 Sygnalizacja napełnienia
- 9 Szczeliny wentylacyjne
- 10 Pałak zabezpieczający
- 11 Uchwyt rozrusznika
- 12 Dźwignia regulacji gazu
- 13 Kosz na trawę
- 14 Dźwignia ustalająca
- 15 Wtrysk wstępny – primer
- 16 Prętowy wskaźnik poziomu oleju
- 17 Ciężen Bowdena
- 18 Pokrywa zbiornika
- 19 Uchwyt sprzęgła

S

- 1 Länkspänngrepp
- 2 Huvudhandtag
- 3 Låsskiva

- 4 Handtag
- 5 Huv
- 6 Låsspak
- 7 Fästhake
- 8 Fyllnadsindikatio
- 9 Ventilationshål
- 10 Säkerhetshandtag
- 11 Starthandtag
- 12 Gasregleringsspak
- 13 Uppsamlingskorg
- 14 Låsspak
- 15 Primer
- 16 Oljesticka
- 17 Bowdenvajrarna
- 18 Tanklock
- 19 Kopplingsbygel

I

- 1 Maniglia di bloccaggio a snodo
- 2 Manubrio
- 3 Disco divisore
- 4 Impugnatura principale (sul carter)
- 5 Cofano orientabile
- 6 Leva d'arresto
- 7 Chivastello di fermo
- 8 Indicatore del livello di riempimento
- 9 Feritoie di ventilazione
- 10 Leva di sicurezza
- 11 Maniglia dello starter
- 12 Leva di regolazione acceleratore
- 13 Cesto raccoglierta
- 14 Leva di bloccaggio
- 15 Inietttore
- 16 Asta per misurare l'olio
- 17 Tiranti Bowden
- 18 Coperchio del serbatoio
- 19 Staffa d'aggancio

E

- 1 Asa articulada de sujeción
- 2 Manillar
- 3 Disco de retención
- 4 Asa de la carcasa
- 5 Cubierta giratoria
- 6 Palanca de encastramiento
- 7 Pestillo de sujeción
- 8 Indicación del nivel
- 9 Ranuras de ventilación
- 10 Abrazadera de seguridad
- 11 Asa del arrancador
- 12 Palanca para regular el gas
- 13 Cesto recogedor
- 14 Palanca de bloqueo
- 15 Iniciador
- 16 Varilla de medición del nivel de aceite
- 17 Mando Bowden
- 18 Tapa del depósito
- 19 Arco de embrague

P

- 1 Punho tensor articulado
- 2 Longarina de guia.
- 3 Disco com entalhes
- 4 Manipulo da carcaça
- 5 Cobertura pivotante
- 6 Alavanca de retenção
- 7 Tranca de fixação
- 8 Indicador de nível
- 9 Ranhuras de ventilação
- 10 Braçadeira de segurança
- 11 Manipulo de arranque
- 12 Alavanca de regulação do acelerador
- 13 Cesto de recolha
- 14 Alavanca de bloqueio
- 15 Arrancador
- 16 Vareta de medição do óleo
- 17 Tensores de base
- 18 Tampa do depósito
- 19 Estribo de embraiagem

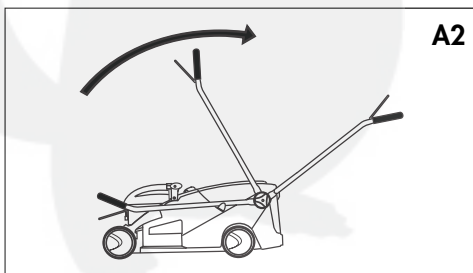
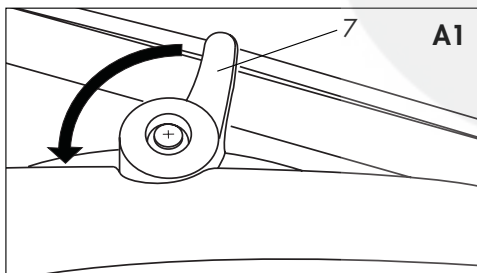

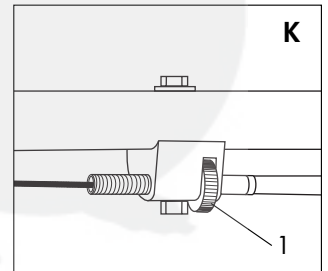
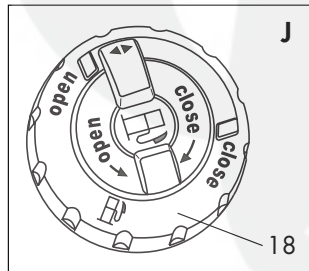
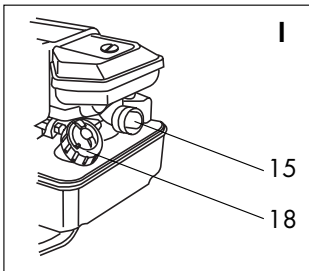
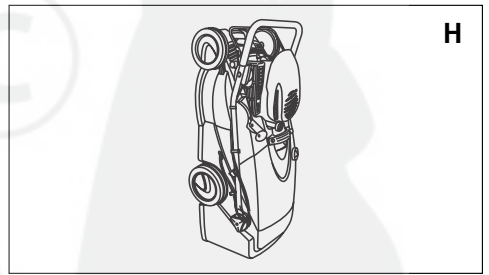
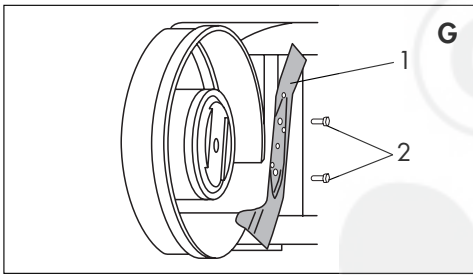
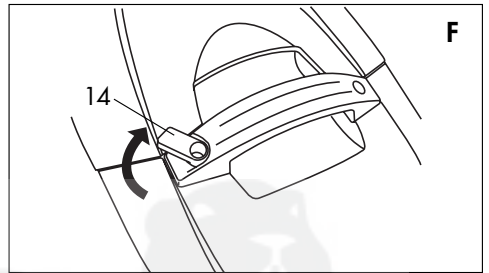
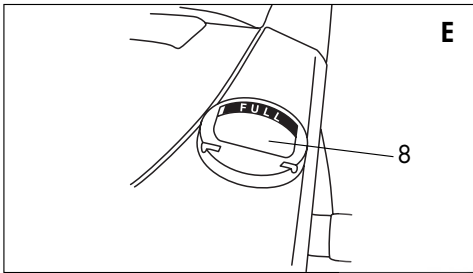
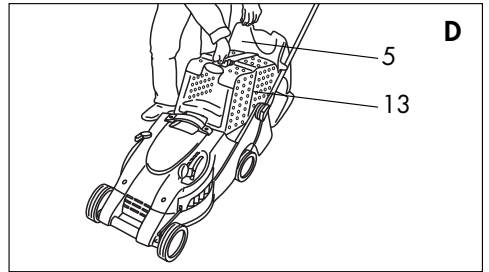
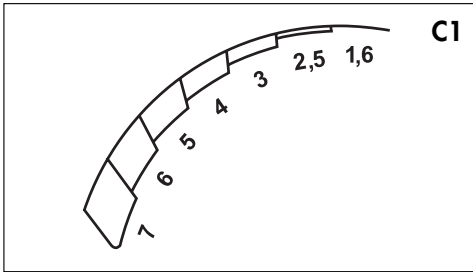
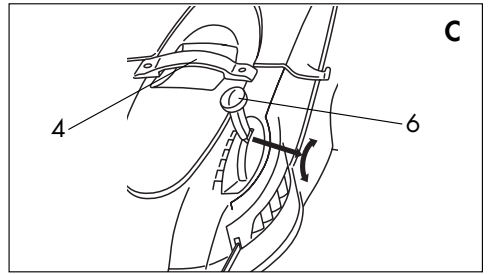
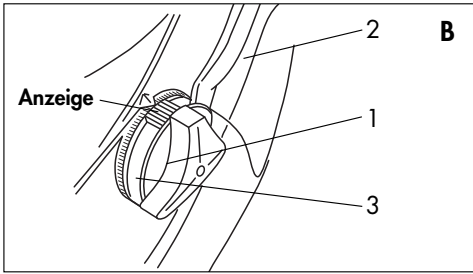

3. Sicherheitshinweise – Notes on Safety – Consignes de sécurité – Veiligheidsaanzwijzingen – Bezpečnostní pokyny – Wskazówki dotyczące bezpieczeństwa – Säkerhetsanvisningar – Avvertenze di sicuezza – Indicaciones de seguridad – Instruções de segurança

Beachten Sie bitte die Sicherheitshinweise auf dem Gerät:

Please adhere to the following safety instructions on the appliance:

Veuillez faire attention aux consignes de sécurité figurant sur l'appareil :

Lees de veiligheidsinstructies op het apparaat:

Dodržujte bezpečnostní pokyny uvedené na přístroji:

Należy przestrzegać symboli ostrzegawczych umieszczonych na urządzeniu:

Beakta säkerhetsanvisningarna på gräsklipparen:

Vi preghiamo di osservare le avvertenze di sicurezza riportate sull'apparecchio:

Preste atención a las indicaciones de seguridad del aparato:

Tenha em atenção às indicações de segurança do aparelho:



Besondere Vorsicht und Aufmerksamkeit!

Be extremely cautious and attentive!

Faites particulièrement attention!

Bijzonder voorzichtig en attent zijn!

Úkony vyžadující zvláštní pozornost a opatrnost!

Zachować szczególną ostrożność!

Var extra försiktig och uppmärksam!

Prestate particolare attenzione e procedete con cautela!

¡Preste atención y sea especialmente cuidadoso!

Esteja atento e seja especialmente cuidadoso!



Vor Inbetriebnahme Gebrauchsanweisung lesen!

Read instruction handbook before starting!

Merci de lire attentivement le mode d'emploi avant d'utiliser cet appareil !

Voor ingebruikneming gebruiksaanwijzing lezen!

Před uvedením do provozu je třeba prostudovat návod k obsluze!

Przed użyciem przeczytać instrukcję obsługi!

Läs bruksanvisningen före användning!

Prima di mettere in funzione l'apparecchio, leggete le istruzioni per l'uso!

¡Lea las instrucciones de uso antes de la puesta en marcha!

Leia as instruções de utilização antes da colocação em serviço!

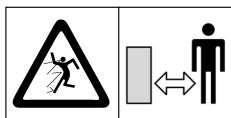

Dritte aus dem Gefahrenbereich fernhalten!

Keep bystanders away from the danger zone!

Maintenez tout tiers hors de la zone de travail!

Houd andere personen weg uit het gevaarbereich!

Je nutné, aby se další osoby zdržovaly v bezpečné vzdálenosti!

Zabezpieczyć strefę zagrożenia przed dostępem osób trzecich!

Se till att inga barn eller obehörig befinner sig i riskområdet!

Tenete lontane terze persone dalla zona di pericolo!

¡No debe haber terceras personas dentro de la zona de peligro!

Não deve haver outras pessoas dentro da zona de perigo!

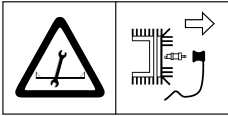

Vor Arbeiten am Schneidwerk Zündkerzenstecker ziehen!

Before working on cutting gear detach sparking plug!

Retirez la cosse de bougie d'allumage avant tous travaux sur l'outil de coupe !

Haal de bougiestekker eraf voor aan het snijwerk te werken!

Před manipulací s noži je nutné odpojit konektor zapalovací svíčky!

Przed przystąpieniem do prac przy mechanizmie tnącym wyjąć wtyczkę świecy zapłonowej!

Dra ut tändstiftskontakten före underhåll eller felsökning på gräsklipparen!

Staccate il copricandela prima di effettuare lavori sull'apparato di taglio!

¡Desconecte el conector de bujía antes de trabajar con el mecanismo de corte!

Antes de trabalhar com o mecanismo de corte desligue a tomada da vela!



Achtung! Verletzungsgefahr durch scharfes Schneidwerkzeug – Finger und Füße entfernt halten!

Warning! Risk of injury. Keep fingers and feet away from sharp cutting tool!

Attention ! Risque de blessures par l'outil de coupe – ne mettez ni mains ni pieds à proximité !

Opgelet! Gevaar op verwondingen door scherp snijgereedschap

– houd vingers en voeten weg!

Pozor! Nebezpečí poranění ostrými součástmi; nepřibližujte se prsty nebo chodidly!

Uwaga! Ostre narzędzie! Niebezpieczeństwo skaleczenia!

Nie zbliżać dłoni ani stóp do narzędzia tnącego!

Varning! Risk för skada p.g.a. skärverktyg med skarp egg

– Håll fingrar och fötter borta!

Attenzione! Pericolo di ferimento con l'apparato di taglio affilato – tenere lontani mani e piedi!

¡Atención! Peligro de heridas. No acerque las manos ni los pies a las hojas afiladas.

Atenção! Perigo de lesões. Nunca aproxime as mãos e os pés dos instrumentos de corte afiadados!



Achtung, Gefahr! Hände und Füße von Öffnungen fernhalten, während die Maschine in Betrieb ist.

Danger! Keep hands and feet out of openings while machine is running.

Attention – danger ! Tenez mains et pieds éloignés des ouvertures pendant le fonctionnement de l'appareil.

Let op! Gevaar ! Houdt handen en voeten weg bij de openingen als de machine loopt.

Pozor, nebezpečí! Pokud je stroj v provozu, udržujte ruce a nohy mimo otvory.

Uwaga, niebezpieczeństwo! Nie zbliżać rąk i nóg do otworów podczas pracy maszyny.

Observera! Håll inga kroppsdelar (händer, fötter) vid öppningarna under användning.

Attenzione, pericolo! Tenete mani e piedi lontani dalle aperture durante il funzionamento della macchina.

¡Atención, peligro! Mantenga las manos y los pies retirados de los orificios mientras la máquina esté en movimiento.

Atenção! Perigo! Mantenha mãos e pés afastados enquanto a máquina estiver em funcionamento.

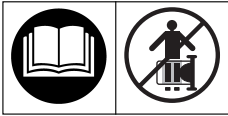

Zündkerzenstecker ziehen! Das Gerät nicht auf diese Seite kippen.

Unplug the spark plug connector! Do not tilt the unit onto this side.

Débranchez la fiche de bougie ! N'inclinez pas l'appareil sur ce côté.

Bougies eruit halen! Het apparaat niet op deze zijde kippen.

Vytáhněte konektor zapalovací svíčky! Nenaklánějte přístroj na tuto stranu.

Wyjąć wtyk świecy zapłonowej! Nie przechylać urządzenia na tę stronę.

Dra ut tändstiftskontakten! Lägga inte utrustningen mot denna sida.

Staccare la spina della candela d'accensione! Non ribaltare l'apparecchio su questo lato.

Desconecte el conector de bujía! No vuelque el aparato a este lado.

Retirar o conector da vela de ignição! Não vire o aparelho para esse lado.

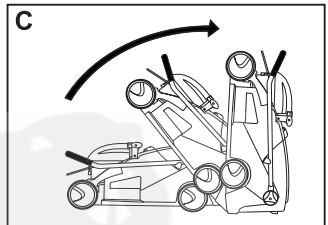
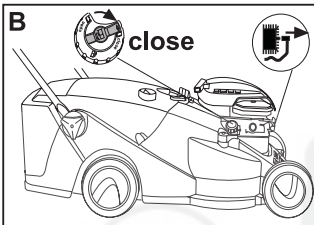
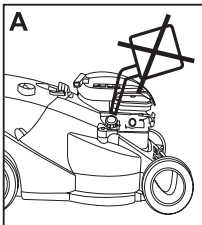
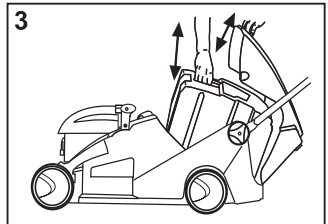
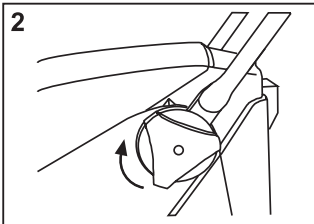
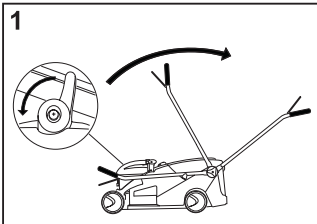

15099

D

Bedienungshinweis

- 1 Arretierhebel lösen, Führungsholm umklappen.
- 2 Gelenkspanngriff festschrauben.
- 3 Fangkorb entnehmen und wieder einhängen.

Parken

- A Kein Benzin einfüllen.
- B Tankdeckel schließen und Zündkerzenstecker ziehen
- C Gerät in Parkstellung bringen.

GB

Operating instruction

- 1 Loosen the locking lever, folder the guide bar over
- 2 Screw the tensioned jointed handle tight.
- 3 Remove the collecting box and replace it.

Parking

- A Do not fill with petrol
- B Close the tank cap and disconnect the spark plug connector.
- C Place the appliance in the parking position.

F

Instructions de service

- 1 Desserrer le levier d'arrêt, déplier le guidon.
- 2 Bien visser la poignée de serrage articulée.
- 3 Retirer et replacer le bac de ramassage.

Stationner

- A Ne pas remplir d'essence.
- B Fermer le bouchon du réservoir et enlever la cosse de bougie
- C Mettre l'appareil en position de stationnement.

NL

Bedieningsaanwijzing

- 1 Vastzethefboom lossen, duwboom omklappen.
- 2 Scharnierspangreep vastschroeven.
- 3 Opvangbak wegnemen en weer inhaken.

Parkeren

- A Geen benzine ingieten.
- B Tankdeksel sluiten en ontstekingscontact uittrekken.
- C Apparaat in parkeerpositie brengen.

CZ

Pokyn pro obsluhu

- 1 Uvolnit aretační páčku, sklopit rukojeť.
- 2 Pevně přišroubovat kloubové úchytky.
- 3 Sejmout sběrný koš a znovu ho zavěsit.

Parkování

- A Nedolévat žádný benzin.
- B Uzavřít víko nádrže a vytáhnout koncovku zapalovací svíčky
- C Přístroj uvést do parkovací polohy.

PL

Wskazówki obsługi

- 1 Uwolnić blokowanie dźwigni, spuścić żerdź prowadzącą.
- 2 Mocno ześrubować uchwyt zaciskowy przegubu.
- 3 Wybrać kosz ochronny oraz ponownie go powiesić.

Parkowanie

- A Nie wlewać benzyny.
- B Zamknąć pokrywę zbiornika oraz pociągnąć za wtyczkę świecy zapłonowej
- C Ustawić urządzenie w miejsce parkowania.

S

Hänvisning

- 1 Lossa arreteringen, fäll ner styrspaken.
- 2 Skruva fast spänningshandtaget.
- 3 Ta bort uppfångningskorgen och montera igen.

Parkera

- A Fyll ej på bensin.
- B Stäng tanklocket och dra tändstiftskontakten.
- C Sätt apparaten i parkeringsläget.

I

Avvertenza d'uso

- 1 Sganciare la leva di bloccaggio, ripiegare il longherone di guida.
- 2 Fissare a vite la maniglia di sbloccaggio a snodo.
- 3 Rimuovere e rimontare il cestello raccogliërba.

Ricovero

- A Non rifornire di benzina.
- B Chiudere il coperchio del serbatoio e staccare i cappucci dalle candele di accensione
- C Spostare l'apparecchio in posizione di ricovero.

E

Indicaciones para el manejo

- 1 Soltar la palanca de retención, volcar la barra guía.
- 2 Atornillar firmemente el asa de sujeción articulada.
- 3 Retirar y volver a colgar la cesta colectora de pasto.

Aparcar

- A No repostar bencina.
- B Cerrar la tapa del depósito y retirar el enchufe de las bujías
- C Poner el aparato en posición de aparcamiento.

P

Instrução de operação

- 1 Soltar a alavanca de retenção, dobrar a barra de guia.
- 2 Aparafusar o punho tensor articulado.
- 3 Retirar o cesto de recolha e voltar a enganchá-lo.

Estacionar

- A Não abastecer gasolina.
- B Fechar a tampa do depósito e puxar o conector da vela de ignição.
- C Colocar o aparelho em posição de estacionamento.

4. Hinweise zur Gebrauchsanweisung

Bitte lesen Sie die Gebrauchsanweisung sorgfältig und beachten Sie deren Hinweise sowie die beiliegenden Sicherheitshinweise. Machen Sie sich

anhand dieser Gebrauchsanweisung mit dem Gerät, den Stellteilen und dem richtigen Gebrauch sowie den Sicherheitshinweisen vertraut.

Bewahren Sie diese Gebrauchsanweisung sorgfältig auf.

5. Ordnungsgemäßer Gebrauch

Der Brill Rasenmäher ist für das Schneiden von Rasen- und Grasflächen im privaten Haus- und Hobbygarten bestimmt und nicht für den gewerblichen Einsatz, in öffentlichen Anlagen, Parks, Sportstätten, an Straßen und in der Land- und Forstwirtschaft zu verwenden.

Die Einhaltung der von Brill beigefügten Gebrauchsanweisung ist Voraussetzung für den ordnungsgemäßen Gebrauch des Gerätes. Die Gebrauchsanweisung enthält auch die Betriebs-, Wartungs- und Instandhaltungsbedingungen.

 **Achtung! Wegen Körperverletzungsgefahr darf das Gerät nicht eingesetzt werden zum Trimmen von Büschen, Hecken und Sträuchern, zum Schneiden und Zerkleinern von Rankgewächsen oder Rasen auf Dachbepflanzungen oder Balkonkästen. Weiterhin darf das Gerät nicht als Häcksler zum Zerkleinern von Baum- und Heckenabschnitt sowie zum Einebnen von Bodenunebenheiten verwendet werden.**

 **Achtung! Erlauben Sie niemals Kindern oder anderen Personen, die diese**

Gebrauchsanweisung nicht kennen, dieses Gerät zu benutzen.

Mähen Sie niemals während Personen, besonders Kinder oder Tiere in der Nähe sind.

Örtliche Bestimmungen können das Mindestalter des Benutzers festlegen.

Denken Sie daran, dass der Maschinenführer oder Benutzer für Unfälle mit anderen Personen oder deren Eigentum verantwortlich ist.

6. Montage

Kontrolle auf Vollständigkeit

Der Verpackungskarton enthält folgende Teile:

- Rasenmäher komplett
- Fangkorb
- Gebrauchsanweisung

Montage des Führungsholms

Entnehmen Sie das Gerät aus der Verpackung, entsichern

Sie den Führungsholm mit dem Halteriegel (Bild A1, Pos. 7) klappen Sie den Führungsholm (Bild A2) nach hinten um, den Führungsholm auf die gewünschte Höhe (sechs Einstellhöhen sind möglich, Bild B) einrasten und mit den Gelenkspanngriff (Bild A, Pos. 1) rechts und links gut festschrauben.

 **Achtung! Achten Sie darauf, dass Sie die**

Bowdenzüge nicht einklemmen (Bild A, Pos. 17).

Umweltschutz, Entsorgung
(nach RL 2002 / 96 EG)



Das Verpackungsmaterial ist aus recyclingfähigem Material hergestellt. Verpackungsmaterial ordnungsgemäß entsorgen.

7. Inbetriebnahme

Vor dem Gebrauch ist immer durch Sichtkontrolle zu prüfen, ob die Schneidwerkzeuge,

Befestigungsbolzen und die gesamte Schneideinheit abgenutzt oder beschädigt sind.

Zur Vermeidung einer Unwucht muss ein abgenutztes oder beschädigtes Schneidwerkzeug

ausgetauscht werden (siehe Wartung, Pflege und Aufbewahrung).

! Achtung! Der Motor wird ohne Öl im Kurbelgehäuse ausgeliefert. Vor Inbetriebnahme daher unbedingt das Kurbelgehäuse des Motors mit Motorenöl 10 W 30 füllen. Dazu das Gerät waagrecht aufstellen und den Bereich um die Ölfüllöffnung reinigen. (Bitte beachten Sie die Hinweise des Motorherstellers, die Originalbetriebsanleitung liegt bei.)

Den Ölstand im Motor vor jedem Mähen überprüfen. Dazu den Rasenmäher waagrecht aufstellen und den Ölmess-Stab herausziehen. Der Ölstand am Mess-Stab muss zwischen Min (ADD) und Max (FULL) liegen.

Als Kraftstoff wird Normalbenzin empfohlen.

! Achtung! Benzin ist hochgradig entflammbar. Bewahren Sie Benzin nur in den dafür vorgesehenen Behältern auf.

Tanken Sie nur im Freien und rauchen Sie nicht während des Einfüllvorgangs.

Benzin ist vor dem Starten des Motors einzufüllen. Während der Motor läuft oder bei heißer Maschine darf der Tankverschluss nicht geöffnet oder Benzin nachgefüllt werden.

! Achtung! Vor dem Nachtanken den Motor 2 Minuten abkühlen lassen.

Den Bereich um die Kraftstoffzuführung herum reinigen, bevor der Tankdeckel zum Nachtanken abgenommen wird. Den Tank bis ca. 2,5 cm unter den unteren Rand des Einfüllstutzens füllen, damit der Kraftstoff Platz zum Ausdehnen hat. Darauf achten, dass der Tank nicht überfüllt wird.

Falls Benzin übergelaufen ist, darf kein Versuch unternommen werden, den Motor zu starten. Stattdessen ist die Maschine von der benzverschmutzten Fläche zu entfernen. Jeglicher Zündversuch ist zu vermeiden, bis sich die Benzindämpfe verflüchtigt haben.

Falls der Tank zu entleeren ist, sollte dies im Freien erfolgen. Aus Sicherheitsgründen sind Benzintank- und andere Tankverschlüsse bei Beschädigung auszutauschen.

Um Brandgefahr zu vermeiden, halten Sie den Motor/Auspuff und den Bereich um den Kraftstofftank frei von Gras, Blättern oder austretendem Fett (Öl).

Mähen Sie nur bei Tageslicht oder bei guter künstlicher Beleuchtung. Wenn möglich, ist der Einsatz des Gerätes bei nassem Gras zu vermeiden. Achten Sie immer auf einen guten und sicheren Stand an Hängen.

Führen Sie die Maschine nur im Schritttempo. Seien Sie besonders vorsichtig, wenn Sie den Rasenmäher umkehren oder ihn zu sich heranziehen. Halten Sie das Schneidwerkzeug an, wenn der Rasenmäher angekippt werden muss zum Transport über andere Flächen als Gras und wenn der Rasenmäher von und zu der zu mähenden Fläche bewegt wird.

Benutzen Sie niemals den Rasenmäher mit beschädigten Schutzeinrichtungen oder Schutzgittern oder ohne angebaute Schutzeinrichtungen, z. B. Prallbleche und/oder Grasfangeinrichtungen.

! Achtung! Die vom Hersteller am Gerät installierten Sicherheitseinrichtungen dürfen nicht entfernt oder überbrückt werden, da andernfalls Verletzungsgefahr besteht und das

Gerät nicht mehr automatisch abschaltet.

Halten Sie bei laufendem Motor Hände und Füße vom Innengehäuse und Grasauswurf fern.

Während des Mähens sind immer festes Schuhwerk und lange Hosen zu tragen. Mähen Sie nicht barfußig oder in leichten Sandalen.

Einstellen der Schnitthöhe

Die Schnitthöhe ist mit dem Arretierhebel (Bild C, Pos. 6) in sieben Stufen verstellbar. Um die Schnitthöhe einzustellen ziehen Sie den Arretierhebel aus der Einrastung, verschieben Sie den Arretierhebel in die gewünschte Position (Bild C1) und rasten den Arretierhebel wieder ein.

Schnitthöhe **Stufe 1 = 1,6 cm**
diese Stellung ist nur für Zierrasen und besonders ebene Flächen.
Stufe 2 = 2,5 cm
Stufe 3 = 3 cm
Stufe 4 = 4 cm
Stufe 5 = 5 cm
Stufe 6 = 6 cm
Stufe 7 = 7 cm

Hinweis:
Um den Arretierhebel leichter in eine höhere Stufe zu verschieben, heben Sie das Gerät am Gehäusegriff (Bild C, Pos. 4) leicht an.

! Achtung! Schnitthöhe nur bei abgestelltem Motor einstellen. Schnitthöhe nur so tief einstellen, dass die Messer vom Schneidwerkzeug bei Bodenunebenheiten den Boden nicht berühren.

Starten

Starten oder betätigen Sie den Anlassschalter mit Vorsicht, entsprechend den Herstelleranwei-

sungen. Achten Sie auf ausreichenden Abstand der FüÙe zu dem Schneidwerkzeug. Den Rasenmäher auf eine ebene Fläche stellen.

Überprüfen Sie das Gelände, auf dem die Maschine eingesetzt wird, und entfernen Sie alle Gegenstände, die erfasst und weggeschleudert werden können.

! Achtung! Ventil auf dem Tankdeckel (Bild J, Pos. 18) öffnen „open“ da sich sonst ein Vakuum im Tank bildet.

Zum Starten stellen Sie den Gasregulierhebel (Bild A, Pos. 12) auf Position Max. Drücken Sie 5 mal den Primer (Bild I, Pos. 15) bei kaltem Motor, bei einem warmen Motor entfällt dieser Vorgang. Durch Herunterdrücken des Sicherheitsbügels (Bild A, Pos. 10) zum Führungsholm wird der Motor zum Starten freigegeben, ziehen Sie den Startergriff (Bild A, Pos. 11) leicht an, bis der Starter fasst. Durch zügiges Herausziehen des Startergriffes den Motor starten. Danach Startergriff langsam zurückführen.

Wird das Schneidwerkzeug durch einen Fremdkörper blockiert oder der Motor überlastet, lassen Sie den Sicherheitsbügel (Bild A, Pos. 10) los; der Motor schaltet sich automatisch ab. Falls erforderlich, den Fremdkörper beseitigen.

! Achtung! Motor nicht in geschlossenen Räumen laufen lassen. Vergiftungsgefahr durch Kohlenmonoxydbildung!

! Achtung! Beim Einschalten des Motors darf der Rasenmäher nicht gekippt werden, es sei denn, der Rasenmäher muss bei dem Vorgang angehoben werden. In diesem Fall kippen Sie ihn mit leichtem Druck auf das Führungsgestänge nur so weit, wie es unbedingt erforderlich ist und heben Sie nur die vom Benutzer abgewandte Seite hoch.

Inbetriebnahme des Radantriebes

Um den Radantrieb zuzuschalten, muss der Kupplungsbügel (Bild A, Pos. 19) zum Führungs-

holm hochgezogen werden. Durch Loslassen des Kupplungsbügels wird der Radantrieb ausgeschaltet.

Abstellen

Zum Abstellen des Motors den Sicherheitsbügel (Bild A, Pos. 10) loslassen. Durch eine integrierte Bremse kommt das Schneidwerkzeug innerhalb von 3 Sekunden zum Stillstand.

! Achtung! Das Schneidwerkzeug läuft nach!

! Achtung! Wird das Gerät in Parkstellung (Bild H) gebracht, muss das Ventil des Tankdeckels (Bild J, Pos. 18) verschlossen „close“ werden. Der Tankinhalt darf aus Sicherheitsgründen nur max. 50 % betragen bei Lagerung außerhalb geschlossener Räume. Bei Lagerung in geschlossenen Räumen muss der Tankinhalt komplett entleert werden.

8. Hinweise zum richtigen Mähen

Allgemeines über Rasenpflege

Um einen gepflegten Rasen zu erhalten, empfehlen wir Ihnen, möglichst wöchentlich zu mähen. Häufiges Schneiden stärkt den kurzgeschnittenen Halm und macht ihn widerstandsfähig.

Kurzes Schnittgut (bis etwa 1 cm Länge) kann nach dem Schneiden liegen bleiben. Längeres Schnittgut muss entfernt werden, damit der Rasen nicht gelb wird und verfilzt.

Den Rasen erstmals im Frühjahr schneiden, sobald das Gras zu wachsen beginnt und der Rasen

begehrbar ist. Ist das Gras einmal zu lang geworden, zuerst in eine Richtung mit hoher Schnitthöheneinstellung mähen und dann quer in der gewünschten Schnitthöhe mähen.

Das Mähen

Nur mit scharfen, einwandfreien Messern schneiden, damit die Grashalme nicht ausfransen und der Rasen gelb wird.

Schnitthöhe sollte nach Möglichkeit immer wenigstens 3 – 4 cm betragen, da der Halm im unteren Bereich weißlich verfärbt ist und bei einem zu tiefen Schnitt

die Rasenfläche nicht saftig grün wirkt. Der Halm trocken vor allem im Sommer auch zu schnell aus.

Wenn Sie in der Stufe 1 mähen (diese Stufe ist nur für Zierrasen und besonders ebene Flächen geeignet) sollten Sie nach dem Mähen den Rasen gut wässern, da sonst der Rasen austrocknet und gelb wird.

Das Zweikanal-Luftsystem mit effektiver Schneidtechnik sammelt Gras und saugt im Luftstrom auch bei tiefster Schnitthöhe den Rasen an.

Zur Erzielung eines sauberen Schnittbildes das Gerät mit angepasster Geschwindigkeit in möglichst geraden Bahnen führen. Dabei sollten sich die Bahnen immer um einige Zentimeter überlappen, damit keine Streifen stehen bleiben.

Heben Sie oder tragen Sie niemals einen Rasenmäher mit laufendem Motor.

Stellen Sie den Motor ab und ziehen Sie den Zündkerzenstecker ab, wenn ein Fremdkörper getroffen wurde. Suchen Sie nach Beschädigungen am Rasenmäher und führen Sie die erforderlichen Reparaturen durch, bevor Sie erneut starten und mit dem Rasenmäher arbeiten; falls der Rasenmäher anfängt, ungewöhnlich stark zu vibrieren, ist eine sofortige Überprüfung erforderlich.

Hinweis:

An Hängen ist die Schneidbahn quer zum Hang zu legen. Ein Abgleiten des Gerätes lässt sich durch leichte Schrägstellung nach oben verhindern. Mähen Sie nicht an übermäßig steilen Hängen und seien Sie besonders vorsichtig, wenn Sie die Fahrtrichtung am Hang ändern.

Die Unterseite des Mähergehäuses ist regelmäßig zu säubern. Grasablagerungen müssen entfernt werden. Ablagerungen erschweren den Startvorgang,

beeinträchtigen die Schnittqualität und den Grasauswurf.

Stellen Sie den Motor ab, wenn Sie den Rasenmäher verlassen.

Mähen mit dem Fangkorb

Sobald während der Arbeit Grasreste auf dem Rasen liegen bleiben, oder die Füllstandsanzeige (Bild E, Pos. 8) **FULL** anzeigt ist der Fangkorb voll und muss entleert werden.

Hinweis zur Füllstandsanzeige: Bei niedrigster Schnitthöheneinstellung kann es unter besonderen Umständen zur Beeinträchtigung der Füllstandsanzeige kommen.

Handhabung des Fangkorbes

Zum Entnehmen des Fangkorbes öffnen Sie die Schwenkhaube (Bild D, Pos. 5), heben Sie den Fangkorb (Bild D, Pos. 13) von oben vorn im Griffbereich an, damit das Schnittgut im Fangkorb bleibt.

Nach dem Entleeren führen Sie den Fangkorb zuerst hinten zwischen der Führung rechts und links, dann vorn im Griffbereich ein. Wenn der Fangkorb richtig eingelegt ist, liegt die Schwenkhaube am Gehäuse an.

Bei hoher Schnitthöheneinstellung kann sich aufgrund der besseren Luftführung (Duo-Air-Management)

des Rasenmähers, die Schwenkhaube anheben. Dieser Effekt beeinflusst nicht die Funktion und Sicherheit des Rasenmähers. Die Schwenkhaube kann mit dem Sperrhebel (Bild F, Pos. 14) mechanisch verriegelt werden.

 **Achtung! Vor dem Herausnehmen des Fangkorbes den Motor abstellen und den Stillstand des Schneidwerkzeuges abwarten.**

Hinweis:

Zur Gewährleistung eines guten Füllergebnisses sollten Sie den Fangkorb und insbesondere das Luftgitter nach der Benutzung reinigen. Halten Sie auch die Lüftungsschlitze (Bild A, Pos. 9) und die Auflageflächen vom Fangkorb am Gehäuse frei von Ablagerungen.

 **Achtung! Schnittgutreste im Mähergehäuse nicht von Hand oder mit den Füßen entfernen, sondern mit geeigneten Hilfsmitteln, wie z. B. Bürste oder Handbesen.**

Mähen ohne Fangkorb

Durch den hohen Heckauswurfbereich wird beim Mähen ohne Fangkorb das Schnittgut gleichmäßig auf den Rasen abgelegt.

Beim Mähen ohne Fangkorb hat die Füllstandsanzeige keine Funktion.

9. Wartung, Pflege und Aufbewahrung

Wartung

Die Wartung umfasst Arbeiten, die das Gerät in einwandfreiem Betriebszustand halten. Durch regelmäßige Überprüfung (fester Sitz von Schraubverbindungen, Risse, Beschädigungen) und Auswechseln schadhafter oder abge-

nutzter Teile wird Unfällen und Geräteausfällen vorgebeugt.

Reparaturen dürfen nur von den vom Hersteller autorisierten Servicestellen oder autorisierten Fachhändlern durchgeführt werden.

 **Achtung! Vor allen Arbeiten und Instandhaltungen des Gerätes stets den Zündkerzenstecker ziehen. Ansonsten Verletzungsgefahr!**

Prüfen Sie regelmäßig die Grasfangeinrichtung auf Verschleiß oder Verlust der Funktionsfähig-

keit. Ersetzen Sie aus Sicherheitsgründen abgenutzte oder beschädigte Teile.

Lagern Sie das Gerät an einem trockenen, frostsicheren Ort. Der Aufbewahrungsort muss für Kinder unzugänglich sein.

! Achtung! Messer in dieser Stellung (Bild H) nicht drehen, da sonst Öl in den Zylinder gedrückt wird.

! Achtung! In der Parkstellung (Bild H) muss der Tankdeckel (Bild J, Pos. 18) geschlossen „close“ sein, da sonst Benzin ausläuft.

Wechseln des Messerbalkens

Verwenden Sie bitte ausschließlich das vom Hersteller vorgesehene Original-Ersatzmesser. Sie erhalten das Ersatzmesser bei Ihrem Fachhändler.

Verwenden Sie nie Ersatzteile und Zubehörteile, die vom Hersteller nicht vorgesehen sind.

Beschädigte Messerbalken müssen wegen der damit verbundenen Unwucht ausgetauscht werden. Aus Sicherheitsgründen ist dies von den vom Hersteller autorisierten Servicestellen oder Fachhändlern durchzuführen.

Den Messerbalken nicht nachschleifen (Unwucht).

Zum Auswechseln des Messerbalkens lösen Sie die zwei Schrauben (Bild G, Pos. 2). Beim Einbau darauf achten, dass die Flügel des Messerbalkens (Bild G, Pos. 1) in das Gehäuse zeigen. Beide Schrauben (Bild G, Pos. 2)

einsetzen und fest anschrauben. (Anzugmoment: 8 Nm).

Wartung am Radantrieb

Das Getriebe läuft wartungsfrei in einem geschlossenen Ölbad. Der Radantriebs-Kupplungszug kann bei zu spät einsetzender Kupplung oder bei richtiger Kupplung nachgestellt werden. Zum Nachstellen drehen Sie das Stellrad (Bild K, Pos. 1) von der Bedienerseite in Uhrzeigerichtung. Zum Lockern drehen Sie das Stellrad von der Bedienerseite gegen Uhrzeigerichtung.

Pflege

Direkt nach dem Mähen lassen sich Schmutz- und Grasreste am leichtesten entfernen. Mit Bürste und Lappen reinigen.

Halten Sie die Lüftungsschlitze (Bild A, Pos. 9) stets von Verschmutzung frei. Entfernen Sie, wenn nötig, Lüftungsschlitze von vorhandenem Grasschnitt.

Aufbewahrung

! Achtung! Lassen Sie den Motor mindestens 15 Minuten abkühlen, bevor Sie das Gerät tragen und die Maschine in geschlossenen Räumen abstellen. Bewahren Sie niemals die Maschine mit Benzin im Tank innerhalb eines Gebäudes auf, in dem möglicherweise Benzindämpfe mit offenem Feuer oder Funken in Berührung kommen können.

! Achtung! Wird das Gerät in Parkstellung (Bild H) gebracht muss das Ventil des Tankdeckels (Bild J, Pos. 18) verschlossen „close“ werden. Der

Tankinhalt darf aus Sicherheitsgründen nur max. 50% betragen bei Lagerung außerhalb geschlossener Räume.

Bei Lagerung in geschlossenen Räumen muss der Tankinhalt komplett entleert werden.

! Achtung! Achten Sie darauf, dass der Ölmessstab fest verschraubt ist, da sonst Öl austreten kann.

Zur Platzeinsparung und Reinigung können Sie das Gerät wie in Bild H aufbewahren, dafür lösen Sie etwas die Gelenkspanngriffe (Bild A, Pos. 1) bis Sie den Führungsholm ausrasten können, klappen Sie den Führungsholm nach vorn um und sichern Sie den Führungsholm mit dem Halteriegel (Bild A1, Pos. 7).

! Achtung! Beim Zusammenklappen darauf achten, dass die Bowdenzüge nicht geknickt werden!

Einlagerungshinweise (Überwinterung)

Bei Motoren, die länger als 30 Tage stillgelegt werden, zuerst den Tank unbedingt im Freien entleeren, restliches Benzin mit fussfreiem Tuch aufsaugen. Anschließend den Motor laufen lassen, bis er infolge Kraftstoffmangels stehen bleibt. Zündkerze herausschrauben, 1 Esslöffel Motoröl in den Zylinder gießen. Durch langsames Ziehen am Startergriff Motor durchdrehen, damit sich das Öl verteilt. Zündkerze wieder einschrauben. Nachdem Schmutz und Mähgutreste gründlich entfernt sind, empfehlen wir, den Rasenmäher mit Pflegemittel zu reinigen.

D 10. Behebung von Störungen

Allgemeines

Störungen treten meistens nur dann auf, wenn das Gerät nicht richtig behandelt, gepflegt und gewartet wurde. Die nachfolgende Tabelle enthält die am häufigsten vorkommenden Störungen und deren Beseitigung. Bei weiteren Störungen ist die nächste vom Hersteller autorisierte Servicestelle oder der autorisierte Fachhändler aufzusuchen.

⚠ Achtung! Reparaturen, die Fachkenntnisse erfordern, dürfen nur von einem autorisierten Fachmann durchgeführt werden.

⚠ Achtung! Aus Sicherheitsgründen sind nur Original Ersatzteile des Herstellers oder vom Hersteller freigegebene Teile zu verwenden.

Wir weisen ausdrücklich darauf hin, dass wir nach dem Produkt-

haftungsgesetz nicht für durch unsere Geräte hervorgerufene Schäden einzustehen haben, sofern diese durch unsachgemäße Reparatur verursacht oder bei einem Teileaustausch nicht unsere Originalteile oder von uns freigegebenen Teile verwendet werden und die Reparatur nicht vom autorisierten Service des Herstellers oder einem autorisierten Fachmann durchgeführt wird. Entsprechendes gilt für Ergänzungs- und Zubehörteile.

Störung	Mögliche Ursache	Behebung
Abnorme Geräusche, Klappern am Gerät.	Schrauben am Motor, seiner Befestigung oder Mähergehäuse lose.	Schrauben nachziehen.
Unruhiger Lauf, starkes Vibrieren des Gerätes.	Messer oder Messerflansch beschädigt (Unwucht), Schrauben lose. Messerflansch an der Motorwelle gelöst.	Schrauben nachziehen. Beschädigte Teile von Servicestation auswechseln lassen.
Motor springt nicht an.	Primer wurde vor dem Starten nicht betätigt. Kein Benzin, Tank leer. Zündkerze defekt oder Tank leer.	Primer einige Male drücken (siehe Inbetriebnahme). Zündkerze reinigen bzw. erneuern, Kraftstoff einfüllen.
Motor springt an und bleibt dann stehen.	Ventil im Tankdeckel nicht geöffnet. Entlüftung im Tankdeckel verstopft.	Ventil im Tankdeckel öffnen – mit spitzem Gegenstand die Bohrung im Tankdeckel von innen reinigen. – Fachwerkstatt / Service aufsuchen.
Motor läuft kurz an, bleibt dann plötzlich mit lautem Knall stehen.	Zylinder, Kolben und Lager der Kurbelwelle festgefressen. Kein Motoröl im Kurbelgehäuse.	Motorüberholung durch Fachwerkstatt erforderlich.
Benzin läuft in Parkstellung aus.	Ventil im Tankdeckel nicht geschlossen.	Ventil im Tankdeckel schließen.
Rasen wird gelb, Schnitt unsauber.	Messer zu stumpf, Schnitthöhe zu niedrig.	Messer wechseln bzw. wenden, Schnitt etwas höher einstellen.
Pfeifendes Geräusch.	Rutschender Keilriemen.	Fachwerkstatt / Service aufsuchen.
Radantrieb läuft nicht.	Keilriemen gerissen.	Keilriemen muss ausgetauscht werden. Brill Servicestation aufsuchen.

Störung	Mögliche Ursache	Behebung
Radantrieb läuft nicht.	Kupplungsseil gedehnt.	Kupplungsseil nachstellen.
Mäher hinterlässt tiefe Spuren.	Boden durch Nässe aufgeweicht, Rasen zu nass.	Rasen abtrocknen lassen, nicht bei nassem Gras mähen.

11. Hinweise zur ordnungsgemäßen Benutzung, Sicherheitshinweise



Überprüfung vor und nach jeder Benutzung

Führen Sie vor jeder Benutzung eine Sichtprüfung des Gerätes durch. Benutzen Sie das Gerät nicht, wenn Sicherheitsvorrichtungen (Schaltbügel, Sicherheitsabdeckungen) und / oder die Schneidvorrichtung beschädigt oder abgenutzt sind. Setzen Sie niemals Sicherheitsvorrichtungen außer Kraft.

Vor dem Gebrauch ist immer durch Sichtkontrolle zu prüfen, ob das Schneidwerkzeug abgenutzt oder beschädigt ist und Schrauben lose sind.

Überprüfen Sie die zu mähende Fläche vor Arbeitsbeginn. Entfernen Sie vorhandene Fremdkörper (z.B. Steine, Äste oder Knochen). Achten Sie während der Arbeit auf Fremdkörper.

Während der Arbeit sind immer festes Schuhwerk und lange Hosen zu tragen. Arbeiten Sie nicht barfußig oder in leichten Sandalen.

Warnung! Benzin ist hochgradig entflammbar.

Bewahren Sie Benzin nur in den dafür vorgesehenen Behältern auf.

Tanken Sie nur im Freien und rauchen Sie während des Einfüllvorganges nicht.

Benzin ist vor dem Startvorgang des Motors einzufüllen.

Stellen Sie den Motor ab, bevor Sie nachtanken.

Während der Motor läuft oder bei heißem Gerät darf der Tankverschluss nicht geöffnet oder Benzin nachgefüllt werden.

Falls Benzin übergelaufen ist, darf kein Versuch unternommen werden, den Motor zu starten. Statt dessen ist das Gerät von der benzinverschmutzten Fläche zu entfernen. Jeglicher Zündversuch ist zu vermeiden bis sich die Benzindämpfe verflüchtigt haben.

Aus Sicherheitsgründen sind Benzintank und Tankverschluss bei Beschädigung auszutauschen.

Tauschen Sie beschädigte Auspufftöpfe aus.

Die Schneidwerkzeuge sind regelmäßig auf Beschädigung zu prüfen und ggf. sachgemäß instand zu setzen.

Schneidwerkzeuge nur vom Brill Service oder dem autorisierten Fachhändler austauschen lassen.



Verwendung / Verantwortung



Achtung! Die vom Hersteller oder von Ihnen am Gerät installierten Sicherheitseinrichtungen dürfen nicht entfernt oder überbrückt werden, da andernfalls Verletzungsgefahr besteht.

Achten Sie darauf, dass sich keine anderen Personen (insbesondere Kinder) oder Tiere in der Nähe des Arbeitsbereiches befinden.

Das Gerät kann ernsthafte Verletzungen verursachen! Sie sind für die Sicherheit im Arbeitsbereich verantwortlich. Starten Sie das Gerät niemals im gekippten Zustand – Verletzungsgefahr!

Verwenden Sie das Gerät ausschließlich entsprechend dem in der Gebrauchsanweisung angegebenen Verwendungszweck.

Der Verbrennungsmotor darf nicht in geschlossenen Räumen laufen in denen sich gefährliche Abgase sammeln können.

Arbeiten Sie mit diesem Gerät nur bei Tageslicht oder mit ausreichender künstlicher Beleuchtung.

Achten Sie darauf, dass Luftöffnungen frei von Verschmutzungen sind.

Achten Sie beim Arbeiten immer auf sicheren und festen Stand auch an Hängen.

Mähen Sie quer zum Hang, niemals auf- und abwärts.

Mähen Sie nicht an übermäßig steilen Hängen.

Seien Sie vorsichtig, wenn Sie die Fahrtrichtung am Hang ändern, das Gerät umkehren oder zu sich heranziehen.

Achtung beim Rückwärtsgehen, Stolpergefahr!

Führen Sie das Gerät nur im Schritttempo.

Stellen Sie den Motor ab, wenn das Gerät beim Transport über andere Flächen als Gras anzukippen ist, und wenn Sie das Gerät zur Arbeitsfläche hin- und wieder wegtransportieren.

Benutzen Sie niemals das Gerät mit beschädigten Schutzeinrichtungen oder ohne angebaute Schutzeinrichtungen.

Ändern Sie nicht die Grundeinstellung des Motors oder überdrehen Sie ihn nicht.

Bevor Sie den Motor starten, kuppeln Sie alle Schneidwerkzeuge und Antriebe aus.

Starten oder betätigen Sie den Anlassschalter mit Vorsicht, entsprechend den Herstelleranweisungen. Achten Sie auf ausreichenden Abstand der Füße zu dem Schneidwerkzeug.

Beim Starten oder Anlassen des Motors darf das Gerät nicht gekippt werden, es sei denn, das Gerät muss bei dem Vorgang

angehoben werden. In diesem Fall kippen Sie das Gerät nur so weit, wie es unbedingt erforderlich ist, und heben Sie nur die Ihnen abgewandte Seite hoch.

Starten Sie den Motor nicht, wenn Sie vor dem Auswurfkanal stehen.

Finger und Füße vom Schneidwerkzeug fernhalten!

Halten Sie bei laufendem Motor Hände und Füße vom Innengehäuse und Auswurf fern.

Heben Sie oder tragen Sie niemals ein Gerät mit laufendem Motor.

Vor jeder Arbeit an dem Gerät oder Verlassen des Gerätes sowie Nachtanken, Motor abstellen.

Sollten Sie beim Arbeiten auf ein Hindernis treffen, setzen Sie bitte das Gerät außer Betrieb, ziehen Sie den Zündkerzenstecker. Entfernen Sie das Hindernis, überprüfen Sie das Gerät auf

eventuelle Beschädigungen und lassen Sie es ggf. reparieren.

Ziehen Sie den Zündkerzenstecker, wenn das Gerät stark zu vibrieren beginnt, und überprüfen Sie die Ursache.



Arbeitsunterbrechung

Lassen Sie das Gerät nie unbeaufsichtigt stehen. Sollten Sie die Arbeit unterbrechen, ziehen Sie den Zündkerzenstecker und lagern Sie das Gerät an einem sicheren Ort.

Sollten Sie Ihre Arbeit unterbrechen, um sich zu einem anderen Arbeitsbereich zu begeben, schalten Sie dazu das Gerät unbedingt ab und ziehen Sie den Zündkerzenstecker.



Beachten Sie Umwelteinflüsse

Beachten Sie bitte die örtlichen Ruhezeiten Ihrer Gemeinde!

Garantie

Der Hersteller gewährt für seine Produkte bei ausschließlich privater Nutzung 24 Monate Garantie (ab Kaufdatum). Die gesetzlichen Gewährleistungsansprüche bleiben davon unberührt. Die Garantieleistung bezieht sich auf alle wesentlichen Mängel der Produkte, die nachweislich auf Material- oder Fabrikationsfehler zurückzuführen sind. Sie erfolgt nach unserem Ermessen durch die Ersatzlieferung eines einwandfreien Produktes oder die kostenlose Nachbesserung des Produktes, wenn folgende Voraussetzungen gewährleistet sind:

- Das Produkt ist bei Gefahrübergang frei von Rechtsmängeln übergeben worden.

- Ein Original-Kaufbeleg mit Käuferadresse, Kaufdatum, Typ und Produktbezeichnung liegt als Kaufnachweis vor. Der Kaufort liegt innerhalb der EU.
- Das Produkt wurde sachgemäß und entsprechend den Empfehlungen in der Gebrauchsanweisung behandelt. Die Wartung und Reinigung des Produktes nach den Angaben der Gebrauchsanweisung ist unabdingbar. Es wurde weder vom Käufer noch von einem nicht autorisierten Dritten versucht, das Produkt zu zerlegen bzw. zu reparieren.
- Es ist sicherzustellen, dass ausschließlich Original-Ersatzteile und Original-Zubehör oder vom Hersteller freigegebene Teile

verwendet werden. Bei einem Einsatz von Nicht-Original-Teilen oder Nicht-Original-Zubehör sind Folgeschäden und erhöhte Unfallgefahr nicht auszuschließen. Diese Folgeschäden unterliegen nicht der Garantie.

- Das Produkt muss direkt oder ausreichend frankiert einer autorisierten Servicestelle übergeben bzw. zugeschickt werden. Der Original-Kaufbeleg ist dem Produkt beizulegen.
- Beschädigungen aufgrund von Bedienerefehlern, nicht bestimmungsgemäßen Gebrauch, Verwendung von ungeeigneten, nicht originalen oder freigegebenen Austausch-, Ersatz- und Zubehörteilen sowie nicht sachgemäß durchgeführten

Wartungs- und Reinigungsarbeiten, können nicht als Garantie anerkannt werden.

Die Produkte enthalten verschiedene Bauteile, die einem gebrauchsbedingten Verschleiß bzw. einer normalen Abnutzung unterliegen. Diese Verschleiß-

teile sind nicht Bestandteil der Garantie.

Als Verschleißteile werden produktabhängig im Einzelnen folgende Bauteile ausgeschlossen: Messer / Messerbalken / Antriebsriemen / Pflegewalze / Messerwalze / Untermesser /

Schneidplatte / Schneidfaden / Schneidkopfdeckel / Sägeblatt / Nickel-Cadmium-Zelle (Batterie) / Bürste / Lüfterwalze.

Diese Hersteller-Garantie berührt die gegenüber dem Händler / Verkäufer bestehenden Gewährleistungsansprüche nicht.

D

GB

4. Notes on these Operating Instructions

Please carefully read the operating instructions and adhere to the general and safety instructions enclosed therein. Use this operat-

ing manual and the safety instructions in order to familiarise yourself with the implement, the adjusting parts and the correct use.

Keep these operating instructions in a safe place.

5. Proper Use

The Brill lawnmower is intended for cutting lawns and areas of grass in domestic gardens and allotments and not for commercial use in public areas, parks, sports stadia, on streets and in agriculture and forestry.

Adherence to the instructions for use enclosed by Brill is a precondition for the proper use of the equipment. The instructions for use also include the operating, care and maintenance instructions.

 **Warning! The mower must not be used for trimming bushes, hedges and herbaceous plants, for cutting and chopping weeds or for mowing lawns on rooftops or in balcony boxes because of the risk of physical injury. Moreover, the machine may not be used as a shredder for cutting up tree and hedge trimmings or for rolling out uneven areas of ground.**

 **Warning! Never allow children or other people who**

are not familiar with these operating instructions to use this unit.

Never mow your lawn if other people, especially children and pets are nearby.

Local regulations may specify a minimum age for users of this type of gardening equipment.

Remember that the user or operator is responsible for all accidents that occur involving other people or their property.

6. Assembly

Checking all the Parts are Included

The box contains the following parts:

- Complete lawnmower
- Grass catcher
- Operating instructions

Fitting the Guide Handle

Remove the appliance from the packaging, release the guide bars with the retaining bar (fig. A1, pos. 7), fold the guide bars (fig. A2) back, engage the guide bar at the required height (six height settings are possible, fig. B) and firmly screw it together with the left and right tension handles (fig. A, pos. 1).

 **Warning! Make sure you do not trap the Bowden cables (fig. A, pos. 17).**

Environmental protection, disposal
(pursuant to RL 2002 / 96 EC)

 The packaging material is made as recyclable materials. Dispose of packaging materials in accordance with regulations.

7. Putting into operation

GB

Always carry out a visual inspection before using your lawnmower to ensure that cutting tool, retaining bolts and entire cutting unit are not worn or damaged.

Always replace worn or damaged cutting tools with new parts to ensure the lawnmower is properly balanced (see Maintenance, Care and Storage).

 **Warning!** The motor is delivered without any oil in the crank housing. Therefore, before use it is imperative that the motor crank housing be filled with 10 W 30 motor oil. To do so, place the appliance in a horizontal position and clean the area surrounding the oil filling hole. Please adhere to the motor manufacturer's instructions. (The original instruction manual is included.)

Check the oil level in the motor each time before mowing your lawn. To do this, position the lawnmower so that it is horizontal and remove the dipstick. The oil level on the dipstick must be between the Min (ADD) and Max (Full) markings.

We recommend fuelling your lawnmower with two-star petrol.

 **Warning!** Petrol is extremely flammable. Only store petrol in containers intended for this purpose.

Only pour petrol into the tank when outdoors and do not smoke while filling the tank.

Fill the tank before starting the motor. Do not open the fuel cap or pour in petrol when the motor is running or when the lawnmower is hot.

 **Warning!** Allow the engine to cool off for 2 minutes before refuelling.

Clean the area surrounding the filler before removing the tank cap for refuelling. Fill the tank up to approx. 2.5 cm beneath the lower edge of the filler neck so that the fuel has space to expand. Ensure that the tank is not overfilled.

If petrol overflows from the tank, do not attempt to start the motor. Instead, move the lawnmower away from the area where you spill the petrol. Do not attempt to start the motor until the petrol vapours have evaporated.

If you need to empty the fuel tank, this must be done outdoors. For safety reasons, always install a new fuel cap and other tank caps if they are damaged.

To prevent injury due to burns keep the motor / exhaust and the area around the fuel tank free of grass, leaves and escaping grease (oil).

Only mow your lawn in daylight or when your lawn is lit by ample artificial lighting. If possible, avoid using the lawnmower when the grass is wet. Always ensure you have a sturdy stance when working on slopes and inclines.

Push the lawnmower at walking pace. Be particularly careful when turning the lawnmower or pulling it towards you. Always stop the cutting tool before tilting the lawnmower to move it over a surface other than grass and when moving the lawnmower to and from the area of lawn you are planning to mow.

Never use the lawnmower if the safety devices or protective grilles are damaged, or if the installed safety devices, e.g. baffle plates and / or grass catching devices have been removed.

 **Warning!** Do not remove or bridge the safety devices installed by the manufacturer. This will prevent the lawnmower switching off automatically and may cause serious injury.

Keep your hands and feet away from the internal housing and grass ejection chute when the motor is running.

Always wear sturdy shoes and long trousers when mowing. Never mow your lawn when barefoot or when wearing only lightweight sandals.

Adjusting the cutting height

The cutting height can be adjusted in seven stages by using the locking lever (fig. C, pos. 6). To adjust the cutting height, pull the locking lever out of the notch, push the locking lever to the required position (fig. C1) and allow the locking lever to engage.

Cutting height

Stage 1 = 1.6 cm
Stage 2 = 2.5 cm
Stage 3 = 3 cm
Stage 4 = 4 cm
Stage 5 = 5 cm
Stage 6 = 6 cm
Stage 7 = 7 cm

Note: in order to move the stopping lever to a higher stage more easily, slightly lift the appliance up using the housing handle (fig. C, pos. 4).

 **Warning!** Switch off the motor before adjusting the cutting height. When setting the lawnmower to a lower cutting

height, ensure that the blades of the cutting tool do not touch the ground if the ground is uneven.

Starting the lawnmower

Carefully start the motor or press the starter switch according to the instructions provided by the manufacturer. Keep your feet away from the cutting tool. Stand the lawnmower on an even surface.

Check the terrain where you will be using your lawnmower and remove all obstacles and objects, which could get caught and then ejected.

 **Warning! Open the valve on the tank cap (fig. J, pos. 18) or a vacuum will otherwise be formed in the tank.**

To start, set the throttle lever (fig. A, pos. 12) to position Max. If the engine is cold, push the primer 5 times (fig. I, pos. 15), this is not required if the engine is warm. The pressing down of the safety hoop (fig. A, pos. 10) in the direction of the guide bar results in the engine being

released for starting, slightly pull the starter handle (fig. A, pos. 11) until the starter engages. Start the engine up by pulling the starter handle out fast. Now slowly guide the starter handle back.

If a foreign object blocks the cutting tool or if the engine is overloaded, release the safety handle (fig. A, pos. 10) and the engine will switch off automatically. Remove the foreign object if necessary.

 **Warning! Do not leave the engine running indoors. Danger of poisoning due a build-up of dangerous to carbon monoxide gas!**

 **Warning! Do not tilt the lawnmower when starting the motor. If you do need to tilt the lawnmower for some reason while starting the motor, in this case, press down gently on the guide handle and tilt the mower. Only tilt the mower as far as is absolutely necessary and only lift the front edge of the mower (the edge that is furthest away from you).**

Taking the wheel drive into operation

To switch the wheel drive in, the looped coupling link (fig. A, pos. 19) must be pulled in the direction of the guide bar. The wheel drive is deactivated by releasing the coupling hoop.

Stopping the Motor

You can stop the engine by releasing the safety handle (fig. A, pos. 10). An integrated brake stops the cutting tool rotating within 3 seconds.

 **Warning! The cutting tool continues to move for a short time after you switch off the motor!**

 **Warning! If the appliance is in the parking position (fig. H), the tank cap valve (fig. J, pos. 18) must be closed. For safety reasons, the tank is only to be 50% full when stored outside confined spaces. The tank must be completely empty when stored in confined spaces.**

8. Information concerning correct mowing

General Information about Lawn Care

We recommend mowing your lawn every week if possible to keep your lawn looking its best. Mowing your lawn regularly strengthens the individual blades of grass and makes your lawn more resistant.

Short grass cuttings (up to around 1 cm in length) can be left on the lawn after mowing. Longer cuttings should be removed so that the lawn does not turn yellow and become matted.

Cut your lawn for the first time in the spring as soon as the grass begins to grow and you can walk on the lawn. If the grass has already grown too tall, first mow in one direction with a high cutting height then mow at right angles to the first cut with the required shorter cutting height.

Mowing

Only mow with sharp, unworn blades so that the blades of grass are not frayed and the lawn does not turn yellow.

The cutting height should always be at least 3 – 4 cm since the lower part of the grass blade is white. If you cut the grass too short, the lawn will no longer appear lush and green. The blades of grass will also dry out too quickly above all in the summer.

If you mow your lawn using stage 1 (this position is only for ornamental lawns and especially level surfaces), you should water the lawn well after mowing as it is otherwise possible that the lawn will dry out and turn yellow.

The dual channel air system with the effective cutting technology collects grass and sucks in an air stream even with the deepest lawn cutting height .

To achieve a clean cut, always guide your lawnmower at an appropriate speed in straight cutting paths. The paths should always overlap by a few centimetres so that you do not miss strips of lawn.

Never lift or carry the lawnmower when the motor is running.

If you make contact with a foreign body, switch the engine off and disconnect the spark plug connector. Inspect the lawnmower for signs of damage and before restarting the lawnmower and using it, carry out any repairs as might be required; an immediate inspection must be carried out if the lawnmower should start to vibrate to an unusually strong extent.

Note:

When working on slopes and inclines always work diagonally to the incline. You can prevent the lawnmower from sliding downhill by mowing slightly diagonally upwards. Do not mow extremely steep slopes and take extra care when changing directions on slopes.

Clean the underside of the mower housing on a regular

basis. Remove grass residues, which make it more difficult to start the motor and impair the cutting quality and ejection of grass cuttings.

Always switch off the motor before leaving the lawnmower unattended.

Mowing with the Grass Catcher

As soon as grass rests remain on the lawn or the filling level display (fig. E, pos. 8) shows **FULL**, the grass box is full and must be emptied.

Important for the filling level indication:
If you set the cutting height to minimum, this may under certain circumstances disturb the filling level indication.

Handling the grass box

To remove the collecting box, open the swivelling hood (fig. D, pos. 5) and lift the collecting box (fig. D, pos. 13) from the top front at the handle area so that the cuttings remain in the collecting box.

After emptying, initially insert the grass box between the right and left guides and then insert it at the front in the area where the handle is. If the collecting box is correctly positioned, the swivelling hood is positioned against the housing.

If the cutting height setting is higher, the swivelling hood can lift up due to the improved air intake (Duo-Air-Management) of the lawnmower. This effect does not affect the function and safety of the lawnmower. The swivelling hood can be mechanically locked in place with the catch lever (fig. F, pos. 14).

 **Warning! Before removing the collecting box, switch the engine off and wait until the cutting tool comes to a halt.**

Note:

To ensure the grass catcher is filled as full as possible, you should clean the grass catcher and above all the air grille after each use. Keep the ventilation slits (fig. A, pos. 9) and the support surfaces of the grass box free from deposits.

 **Warning! Do not use your hands or feet to remove grass cuttings from the mower housing. Use a suitable implement such as a broom or dustpan brush.**

Mowing without the Grass Catcher

Due to the high rear discharge area, the cut grass is evenly deposited on the lawn when mowing without a grass box.

The filling level indicator does not have a function when mowing without a collecting box.

9. Maintenance, care and storage

Maintenance

Maintenance covers all work that keeps your lawnmower in good working order. You can prevent accidents and failure of parts by checking your lawnmower regularly (check that the bolted con-

nections are secure, check for cracks and damage) and by replacing damaged or worn parts.

Repairs must only be carried out by the service centres authorised by the manufacturer or authorised specialist dealers.

 **Warning! Always unplug the spark plug connector before carrying out all work and repairs on your lawnmower. Otherwise there is a risk of injury.**

Check the grass catching device regularly for wear or reduced

function. For safety reasons, always replace worn or damaged parts.

Store your lawnmower in a dry place that is protected from frost. Store your lawnmower out of the reach of children.

 **Warning! Do not rotate the blade in this position (fig. H), as oil will otherwise be pressed into the cylinder.**

 **Warning! The tank cap (fig. J, pos. 18) must be closed when in the parking position (fig. H) as petrol will otherwise leak out.**

Exchanging the Blade

Please only use original replacement blades supplied by the manufacturer. Original replacement blades are available from your specialist dealer.

Never use replacement parts or accessories not supplied by the manufacturer.

If the cutter bar is damaged, it must be replaced due to the associated problems with imbalance. For safety reasons, the cutter bar must only be replaced at the service centres approved by the manufacturer or by specialist dealers.

Do not regrind the cutter bar (out of balance).

To replace the cutter bar, loosen both of the screws (fig. G, pos. 2). When inserting it, ensure that the wings of the cutter bar (fig. G,

pos. 1) point in the direction of the housing, Insert both of the screws (fig. G, pos. 2) and tighten them (Torque: 8 Nm).

Maintenance work on the wheel drive

The gears run in a closed oil sump and are maintenance-free. The wheel drive clutch cable can be readjusted if the clutch activates too late or if it should slip. To readjust, turn the adjusting wheel (fig. K, pos. 1) clockwise when seen from the operator's side. To loosen it, turn the adjusting wheel anti-clockwise when seen from the operator's side.

Care

The easiest way to remove dirt and grass cuttings is directly after mowing. Clean your lawnmower with a brush and cloth.

Always keep the ventilation slits (fig. A, pos. 9) free from soiling. If necessary, remove any cut grass from the ventilation slits.

Storage

 **Warning! Allow the engine to cool off for at least 15 minutes before you carry the appliance and deposit the lawnmower in concealed spaces. Never store the lawnmower in a building in which it is possible that petrol vapours can come into contact with a naked flame or with sparks if there is petrol in the tank.**

 **Warning! If the appliance is in the parking position**

(fig. H), the tank cap valve (fig. J, pos. 18) must be closed. For safety reasons, the tank is only to be 50% full when stored outside confined spaces.

The tank must be completely empty when stored in confined spaces.

 **Warning! Ensure that the oil dip-stick is firmly screwed in position as oil could otherwise leak out.**

To save space and cleaning, you can store the appliance as shown in fig. H. To do so, loosen the tensioned jointed handles (fig. A, pos. 1) somewhat until you can release the guide bar; fold the guide bar forwards with the retaining bar (fig. A1, pos. 7).

 **Warning! Make sure that you do not trap the Bowden cables when folding and unfolding the lawnmower handle.**

Notes on Storage (Wintering)

If you are planning to store your motor longer than 30 days, empty the tank outdoors before storing and soak up the remaining petrol with a lint-free cloth. Then allow the motor to run until it stops due to a lack of fuel. Unscrew the spark plug, pour 1 tablespoon of motor oil into the cylinder. Turn the motor by slowly pulling the starter handle so that the oil is distributed then screw the spark plug back in. When you have removed dirt and mowing residue we recommend that you clean your lawnmower with a preservative product.

10. Troubleshooting

General

Faults usually occur if the unit has not been handled, cared

for or maintained properly. The following table contains the most common faults and remedies to eliminate these

faults. If you have any other problems, please contact your nearest service centre authorised by the manufacturer, or your

nearest authorised specialist dealer.

GB

 **Caution!** Repairs that require specialist knowledge must only be carried out by an authorised specialist.

 **Caution!** For safety reasons, only use original spare

parts supplied by the manufacturer or parts that have been authorised by the manufacturer.

We expressly point out that in accordance with product liability laws, we are not liable for any damage caused by our units if this damage is due to improper repair or if parts exchanged are

not our original parts or parts approved by us, and if the repairs were not carried out at service centre authorised by the manufacturer or by an authorised specialist. The same applies to spare parts and accessories.

Fault	Possible Cause	Remedy
Abnormal noises, lawnmower rattles.	Bolts at motor, its fixings or mower housing are loose.	Tighten bolts.
Lawnmower does not run smoothly or vibrates vigorously.	Blade or blade flange damaged (unbalanced), screw loose. Blade flange loose on the motor shaft.	Retighten the screws. Have damaged parts replaced by the service station.
Motor does not start.	Primer was not operated when starting the motor. No fuel, fuel tank empty.	Press the primer several times (see Putting your Lawnmower into Operation).
	Spark plug defective or fuel tank empty.	Clean spark plug and / or fill the fuel tank.
Engine starts up and then stops.	Tank cap valve not open Ventilation in the tank cap blocked.	Valve in the tank cap valve open – clean the drill hole in the tank cap from the inside using a pointed object. – Contact specialist workshop / service centre.
Motor starts for a short time then suddenly stops with a loud bang.	Cylinders, pistons and bearing of crankshaft have seized. No motor oil in crankcase.	Motor overhaul at specialist workshop required.
Petrol leaks out when in the parking position.	Tank cap valve not open.	Close the valve in the tank cap.
Lawn turning yellow, cut not clean.	Blade is too blunt, cutting height too low.	Change blade and / or use a slightly higher cutting height.
Whistling noise.	V-belt slipping.	Contact specialist workshop / service centre.
Wheel drive not functioning.	Drive belt broken.	Drive belt is to be replaced. Obtain assistance from a Brill Service Station.
	Clutch cable stretched.	Readjust the clutch cable.
Mower leaves deep tracks.	Ground softened by water, lawn too wet.	Allow lawn to dry, do not mow if grass is wet.

11. Instructions for correct use, safety instructions



Check each time you use the equipment

Inspect the equipment each time before you use it. Do not use the equipment if safety devices (switch handle, safety covers) and / or if the cutting device is damaged or worn. Never disable safety devices.

Always carry out a visual inspection before use in order to determine whether the cutting tool is worn or damaged and that no screws are loose.

Check the work area before starting work. Remove any foreign bodies present (e.g. stones, branches or bones). Check for foreign bodies whilst working.

Always wear sturdy footwear and long trousers when working with the appliance. Do not use it when barefooted or only wearing light sandals.

Warning! petrol is extremely inflammable.

Only keep petrol in the container provided for the purpose.

Always fill the tank outdoors and do not smoke when filling the tank with petrol.

Fill up with petrol before starting the engine.

Stop the engine before topping up.

Never open the tank cap or top up with petrol whilst the engine is running or the equipment is hot.

For safety reasons, do not attempt to start the engine if the petrol has overflowed. Instead, remove the equipment from the area contaminated with petrol. Do not

make any attempt whatsoever to start the engine until all the petrol vapours have evaporated.

For safety reasons, the petrol tank and tank cap must be replaced if damaged.

Always replace damaged exhaust components.

Check the cutting tools regularly for damage and have them repaired correctly if necessary.

Only have cutting tools replaced by Brill Service or your authorised specialist dealer.



Use / Responsibility



Warning! The safety devices installed on the appliance by the manufacturer are neither to be removed nor bypassed as this can result in injury.

Make sure that there are no other people (especially children) or animals within or near the working area.

Powered equipment can cause serious injuries! You are responsible for safety in the area where you are working. Never start the equipment whilst tilted – risk of injury!

Always use the equipment solely for the purpose described in the operating instructions.

Never permit the combustion engine to run in enclosed spaces where dangerous exhaust gases can collect.

Only use this unit in daylight or when the area where you are working is lit by ample artificial lighting.

Make sure that the air vents are free of dirt.

Ensure that you are standing safely and on firm ground, even on a slope.

Work across the slope, never up and down.

Do not work on excessively steep slopes.

Be careful if you change direction on a slope, turn the machine round or draw it towards you.

Be careful if you are going backwards, risk of stumbling!

Only push the equipment at walking pace.

Turn the motor off if the equipment has to be tilted when transporting it over surfaces other than grass and if you are transporting the equipment backwards and forwards to the work area.

Never use the appliance if the protective devices are not mounted or if they are damaged.

Never change the basic settings of the machine or rev the engine too hard.

Disconnect all the cutting tools and drives before you start the motor.

When starting or operating the starter switch take care as stipulated by the manufacturer's instructions. Ensure that your feet are far enough away from the cutting tool.

When starting or switching on the motor, the machine should not be tilted unless the machine has to be raised during the process. In this case only tilt it as far as absolutely necessary and only raise the side away from you.

Do not start the motor when you are standing in front of the discharge duct.

GB

Keep your fingers and feet away from the cutting tool!

Keep your hands and feet away from the interior housing and discharge when the motor is running.

Never lift or carry a machine with the motor running.

Each time you have to work on the machine or leave it or

top it up, always switch off the motor.

If you strike an obstacle when working, please disable the machine. Remove the spark plug. Remove the obstacle, check the equipment for any damage and have it repaired if necessary.

If the equipment begins to vibrate strongly, remove the spark plug and ascertain the cause.



Taking a Break

Never leave the equipment unattended. If you stop work, switch the machine off and remove the spark plug.

If you stop work to go to a different work area, it is essential to turn the equipment off and remove the spark plug.



Beware of Environmental Influences

Comply with local quiet periods in your community!

Warranty

The manufacturer warrants its products for exclusively non-commercial use for a period of 24 months from the date of original purchase. This warranty does not affect statutory warranty claims. The warranty covers all substantial faults of the product, which are caused by defects in material and workmanship. If a product exhibits such a defect we will, at our option, repair or replace it without cost for parts and labour provided the following requirements are fulfilled:

- The product must have been sold to the customer in a legally correct way.
- The original receipt with the customer's address, date of purchase, model and product designation is presented as proof of purchase. The product must have been purchased within the EC.
- The product was handled properly and according to the recommendations in the oper-

ating instructions. It is essential that the product has been maintained and cleaned according to the information in the operating instructions. No attempt to disassemble or repair the product has been made by either the buyer or an unauthorised third party.

- It must be ensured that only original replacement parts and original accessories approved by the manufacturer are used. There may be an increased risk of consequential damage and accidents if non-original parts or non-original accessories are used. This warranty does not cover consequential damages.
- The product must be either taken directly or sent with postage paid to an authorised service centre. The original receipt must be sent with the product.
- The warranty does not cover damage from misuse, abuse, use of unsuitable, non-original

or unauthorised interchangeable parts, replacement parts or accessories, as well as improper maintenance and cleaning.

The products contain various components that are subject to normal or use-related wear. The warranty does not extend to these wearing parts.

In particular the following components relating to this product are excluded:
Blades / blade bar / drive belt / care roller / blade roller / lower blade / cutting plate / cutting line / cutting head cover / saw blade / nickel / cadmium-cell (battery) / brush / aerator cylinder.

The manufacturer warranty does not affect existing warranty claims between the customer and the dealer / seller.

4. Informations sur le mode d'emploi

Veillez lire attentivement le mode d'emploi en respectant tous les conseils ainsi que les prescriptions de sécurité en annexe. Utilisez ce mode

d'emploi pour vous familiariser avec l'appareil, les éléments de réglage et son exploitation conforme ainsi qu'avec les prescriptions de sécurité.

Conservez précieusement ce mode d'emploi.

F

5. Utilisation conforme

La tondeuse Brill se destine à la tonte de gazons et de surfaces d'herbe dans le jardin privé. Elle n'est pas conçue pour un usage professionnel, dans les installations publiques, parcs, centres sportifs, le long de routes ou dans le secteur agricole et forestier.

Le respect du mode d'emploi fourni par Brill est indispensable pour une mise en œuvre correcte de l'appareil. Le manuel contient aussi des informations sur les conditions d'exploitation, de maintenance et d'entretien.

 **Attention ! En raison des risques de blessures, l'appareil n'a pas le droit d'être utilisé pour débroussailler, tailler des haies et des arbustes, couper et broyer des plantes grimpantes ou la surface gazonnée de toits ou la végétation de balcon. Par ailleurs, il ne peut s'employer pour broyer des parties d'arbre et de haie coupées ni pour aplanir le sol.**

 **Attention ! N'autorisez jamais des enfants ou des personnes n'ayant pas lu ce**

mode d'emploi à utiliser cet appareil.

Ne tondez jamais pendant que des personnes, notamment des enfants, ou des animaux se trouvent à proximité.

Certaines dispositions légales peuvent prévoir un âge d'utilisation minimum.

N'oubliez pas que le conducteur de la machine ou l'utilisateur est responsable des accidents impliquant des tiers ou de leur propriété.

6. Montage

Contrôle d'exhaustivité :

Le carton d'emballage contient les pièces suivantes :

- Tondeuse complète
- Panier de ramassage
- Mode d'emploi

Montage du système de guidage

Retirez l'appareil de l'emballage, déverrouillez le guidon à

l'aide du verrou de maintien (figure A1 Pos.7), déployez le guidon (figure A2) vers l'arrière, enclenchez le guidon sur la hauteur souhaitée (six hauteurs possibles, figure B), ensuite serrez-le bien avec les poignées de serrage d'articulation (Fig. A, Pos. 1) droite et gauche.

 **Attention ! Veillez à ne pas coincer les câbles Bowden (Fig. A, Pos. 17).**

Protection de l'environnement, élimination (conformément à RL 2002 / 96 CE)

 L'emballage a été fabriqué avec matériaux recyclables. Débarrassez-vous de l'emballage en respectant la réglementation.

7. Mise en service

Effectuez toujours un contrôle visuel avant l'utilisation pour vérifier si les outils de coupe, boulons de fixation et toute l'unité de coupe ne présentent pas

d'usure ou d'endommagement. Pour éviter un balourd, il faut remplacer un outil de coupe usé ou endommagé (voir Maintenance, Entretien et Rangement).

 **Attention ! A la livraison, le carter du moteur ne contient pas d'huile. Veuillez ainsi impérativement remplir le carter d'huile de moteur 10 W 30**

avant la première mise en marche. Pour ceci, placer l'appareil à l'horizontale et nettoyer le pourtour de l'orifice de remplissage d'huile. (Veuillez suivre les instructions du fabricant du moteur. Les instructions de service originales sont ci-jointes.)

Vérifiez le niveau d'huile dans le moteur avant toute tonte. Placez à cet effet la tondeuse à l'horizontale et sortez la jauge. Le niveau d'huile de la jauge doit se situer entre Min (ADD) et Max (Full).

Il est recommandé d'utiliser de l'essence ordinaire.

! Attention ! L'essence est une matière hautement inflammable. Ne stockez l'essence que dans les réservoirs prévus à cet effet.

Ajoutez de l'essence seulement à l'extérieur et ne fumez pas pendant le remplissage.

Faites le plein d'essence avant le démarrage du moteur. Pendant la marche du moteur ou quand la tondeuse présente une haute température, il est interdit d'ouvrir le bouchon du réservoir ou d'ajouter de l'essence.

! Attention ! Avant de remplir le réservoir, laissez refroidir le moteur pendant environ 2 minutes.

Nettoyer la zone autour de l'ouverture du réservoir avant d'enlever le bouchon du réservoir pour faire le plein. Remplir le réservoir jusqu'à env. 2,5 cm du bord inférieur de l'entonnoir de remplissage, pour que l'essence n'ait pas de place pour se dilater. Attention de ne pas trop remplir le réservoir.

Si l'essence a débordé, n'essayez pas de démarrer le moteur. Enlevez dans ce cas l'appareil de

la surface sur laquelle l'essence s'est répandue. Evitez tout essai d'allumage jusqu'à ce que les vapeurs d'essence se soient dissipées.

Videz le réservoir seulement à l'extérieur si une telle opération est nécessaire. Remplacez par mesure de sécurité les éléments de fermeture du réservoir à essence ou d'autres réservoirs en cas d'endommagement.

Pour écarter tout risque d'incendie, veillez à ce que le moteur / le système d'échappement et la zone autour du réservoir à essence soit exempts d'herbe, de feuilles ou de graisse qui sort (huile).

Tondez seulement à la lumière du jour ou avec un bon éclairage artificiel. Evitez si possible de mettre l'appareil en oeuvre quand l'herbe est humide. Veillez toujours à une bonne position stable en pente.

Conduisez l'appareil en marchant normalement. Soyez particulièrement prudent quand vous tournez la tondeuse ou la rapprochez de vous. Arrêtez l'outil de coupe si vous devez incliner la tondeuse pour la transporter sur des surfaces autres que du gazon et si vous la déplacez vers ou depuis la zone à tondre.

N'utilisez jamais la tondeuse avec des dispositifs de sécurité ou grilles de protection endommagés ou sans dispositifs de sécurité (par ex. tôles ou bacs de remassage).

! Attention ! N'enlevez pas les dispositifs de sécurité montés sur l'appareil par le fabricant et ne les désactivez pas sinon vous risquez de vous blesser et d'empêcher un arrêt automatique de l'appareil.

Quand le moteur tourne, tenez les mains et les pieds à l'écart

du boîtier intérieur et de l'orifice d'éjection de l'herbe.

Portez toujours des chaussures robustes et des pantalons longs pendant la tonte. Ne tondez jamais pieds nus ou en sandales légères.

Réglage de la hauteur de coupe

Il est possible de régler la hauteur de coupe sur 7 positions à l'aide du levier d'arrêt (Fig. C, Pos. 6). Pour régler la hauteur de coupe, tirez sur le levier d'arrêt, placez-le sur la position désirée (Fig. C1) et enclenchez à nouveau le levier d'arrêt.

Hauteur de coupe

Hauteur 1 = 1,6 cm
Cette position est seulement destinée au gazon et aux surfaces particulièrement planes.
Hauteur 2 = 2,5 cm
Hauteur 3 = 3 cm
Hauteur 4 = 4 cm
Hauteur 5 = 5 cm
Hauteur 6 = 6 cm
Hauteur 7 = 7 cm

Conseil : Afin de pouvoir placer plus facilement le levier d'arrêt sur une hauteur de coupe plus haute, veuillez légèrement soulever l'appareil au niveau de la poignée du carter (Fig. C, Pos. 4).

! Attention ! Réglez la hauteur de coupe seulement quand le moteur est arrêté. Si vous choisissez une coupe basse, veillez à ce que les lames ne touchent pas le sol dans les zones non planes.

Démarrage

Démarrez ou actionnez le démarreur avec précaution en procédant conformément aux instructions du fabricant. Veillez à garder les pieds à bonne distance

de l'outil de coupe. Posez la tondeuse sur une surface plane.

Inspectez le terrain sur lequel vous utilisez l'appareil et enlevez tous les objets susceptibles d'être happés ou projetés.

⚠ Attention ! Ouvrir la vanne sur le bouchon du réservoir (Fig. J, Pos. 18) "open" pour éviter qu'un vacuum se forme dans le réservoir.

Pour démarrer, placez l'accélérateur (Fig. A, Pos. 12) sur la position Max. Appuyez 5 fois sur le démarreur (Fig. I, Pos. 15) quand le moteur est froid. Quand le moteur est chaud, cette procédure est inutile. Appuyez sur l'anse de sécurité (Fig. A, Pos. 10), en direction du guidon, pour permettre au moteur de démarrer. Tirez légèrement sur le starter (Fig. A, Pos. 11) jusqu'à ce qu'il prenne. Tirez rapidement sur le starter pour que le moteur se mette en route. Enfoncer ensuite lentement le starter.

Si l'outil de coupe est bloqué par un corps étranger ou si le moteur est surchargé, relâchez la poignée de sécurité (Fig. A, Pos. 10); le moteur s'arrête tout seul. Enlevez si nécessaire le corps étranger.

⚠ Attention ! Ne faites pas tourner le moteur dans un local fermé. Risque d'intoxication par formation de monoxyde de carbone !

⚠ Attention ! Lors du démarrage du moteur, ne basculez pas la tondeuse sauf si l'opération l'impose. Dans ce cas, basculez l'appareil juste ce qu'il faut avec une légère pression sur la tige de guidon et soulevez seulement le côté écarté de vous.

Mise en service de l'entraînement des roues

Pour actionner l'entraînement des roues, il faut lever la barre d'embrayage (Fig. A, Pos. 19) vers

le guidon. Relâchez la barre d'embrayage pour désactiver l'entraînement des roues.

Arrêt

Pour arrêter le moteur, lâchez la poignée de sécurité (Fig. A, Pos. 10). Le frein intégré immobilise l'outil de coupe en 3 secondes.

⚠ Attention ! L'outil de coupe ne s'arrête pas tout de suite !

⚠ Attention ! Si l'appareil est en position de stationnement (Fig. H), il faut fermer "close" la vanne du bouchon du réservoir (Fig. J, Pos. 18). En cas de rangement en dehors de pièces fermées et pour des raisons de sécurité, le réservoir ne doit être rempli qu'à moitié. En cas de rangement dans des pièces fermées, il faut vider complètement le réservoir.

8. Conseils pour tondre correctement

Remarques générales sur l'entretien du gazon

Pour bien entretenir le gazon, nous vous recommandons de le tondre une fois par semaine. Une coupe régulière renforce les brins d'herbe et les rend résistants.

Si l'herbe coupée a une longueur maximale de 1 cm, vous pouvez la laisser sur la pelouse. Si elle dépasse cette longueur, enlevez-la pour éviter que le gazon ne jaunisse et ne s'embroussaille.

Effectuez la première tonte au printemps dès que l'herbe se met à pousser et que vous pouvez marcher dessus. Si l'herbe est devenue trop longue, tondez-la

d'abord dans une direction avec une hauteur de coupe élevée puis en travers à la hauteur de coupe requise.

Tonte

Tondez seulement avec des lames affûtées, en bon état, pour éviter que les brins d'herbe ne s'effilochent et que le gazon ne jaunisse.

La hauteur de coupe devrait si possible toujours être réglée à au moins 3 – 4 cm étant donné que les brins sont blanchâtres dans leur partie inférieure, qu'une coupe trop profonde ne fait pas assez ressortir le vert et que les brins se dessèchent alors trop rapidement, surtout en été.

Si vous tondez à la hauteur de coupe 1 (Cette position est seulement destinée au gazon et aux surfaces particulièrement planes), il convient de bien arroser la pelouse après l'avoir tondue pour empêcher qu'elle sèche ou jaunisse.

Le système pneumatique à deux voies, avec une technique de coupe efficace, recueille l'herbe et aspire la pelouse dans le courant d'air, même sur la position de coupe la plus basse.

Pour améliorer l'aspect optique de la surface, guidez la tondeuse à vitesse adaptée en ligne droite. Les sections tondues devraient toujours se recouper de quelques centimètres pour

qu'aucune bande d'herbe non coupée ne subsiste.

Ne soulevez et ne transportez jamais la tondeuse quand le moteur tourne.

F

Arrêtez le moteur et retirez la cosse de bougie si un corps étranger est touché. Vérifiez si la tondeuse présente des détériorations et le cas échéant, procédez aux réparations nécessaires avant de redémarrer la tondeuse et de travailler. Si la tondeuse commence à vibrer fortement, un contrôle minutieux est absolument nécessaire.

Conseil :

Sur les surfaces en pente, avancez la tondeuse dans le sens perpendiculaire à l'inclinaison. L'appareil ne glissera pas si vous le placez légèrement de biais vers le haut. Ne tondez pas des versants particulièrement abrupts et agissez avec précaution quand vous changez de sens de déplacement en pente.

Nettoyez régulièrement la partie inférieure du boîtier de la tondeuse. Otez les dépôts d'herbe. Les résidus entravent le démarrage, dégradent la qualité de la coupe et affectent l'éjection de l'herbe.

Coupez le moteur quand vous vous éloignez de la tondeuse.

Tonte avec panier de ramassage

Dès qu'il y a des restes d'herbe sur la pelouse pendant la coupe, ou bien dès que l'indicateur de remplissage (Fig. E, Pos. 8) affiche **FULL**, le bac de ramassage est plein et doit être vidé.

Indications concernant l'affichage du niveau de remplissage :

Lors du réglage de la hauteur de coupe la plus basse, il peut se produire dans certaines circonstances une perturbation de l'affichage du niveau de remplissage.

Manipulation du bac de ramassage

Pour enlever le capot pivotant (Fig. D, Pos. 5), soulevez le bac de ramassage (Fig. D, Pos. 13) par le haut, au niveau de la poignée, pour que l'herbe coupée reste dans le bac de ramassage.

Après le vidage, placez d'abord le bac de ramassage à l'arrière entre les guides droite et gauche, puis à l'avant. Si le bac de ramassage est placé correctement, le capot pivotant est posé sur le carter.

Si la hauteur de coupe est réglée trop haute, il est possible que le capot se soulève car la circulation de l'air de la tondeuse est meilleure (gestion Duo-Air). Cet effet n'a aucune répercus-

sion sur la fonction et la sécurité de la tondeuse. Il est possible de verrouiller mécaniquement le capot pivotant avec le levier de blocage (Fig. F, Pos. 14).

 **Attention ! Eteindre le moteur et attendre que les outils de coupe soient totalement arrêtés avant de retirer le bac de ramassage.**

Conseil :

Pour obtenir un bon remplissage, vous devriez nettoyer le panier de ramassage et surtout la grille d'aération après l'emploi. Veuillez éliminer les résidus se déposant sur les fentes d'aération (Fig. A, Pos. 9) et les surfaces d'appui du bac de ramassage sur le carter.

 **Attention ! N'enlevez pas les résidus de coupe situés dans le boîtier de la tondeuse avec les mains ou les pieds. Faites-le avec des accessoires adéquats- en utilisant par exemple une brosse ou une balayette.**

Tonte sans panier de ramassage

Grâce à la zone arrière étendue d'éjection, la pelouse coupée est éjectée uniformément sur la pelouse lors de la tonte sans bac de ramassage.

Pendant la tonte sans bac de ramassage, l'indicateur de remplissage n'a aucune fonction.

9. Entretien et rangement

Maintenance

La maintenance englobe tous les travaux destinés à assurer la bonne marche de la tondeuse. Un contrôle régulier (calage des raccords vissés, fissures, endommagement) et le remplacement des pièces abîmées ou usées

préviennent des accidents et des défaillances.

Les réparations ont seulement le droit d'être effectuées par les points de service après-vente ou revendeurs agréés par le fabricant.

 **Attention ! Débranchez la fiche de la bague d'allumage avant tous travaux. Risque de blessure !**

Vérifiez régulièrement l'état du système de ramassage (usure, fonctionnement). Remplacez par mesure de sécurité les pièces usées ou endommagées.

Rangez l'appareil à un endroit sec, à l'abri du gel. Le lieu de conservation doit être inaccessible aux enfants.

 **Attention ! Ne pas faire tourner les couteaux dans cette position (Fig. H). De l'huile pourrait en effet pénétrer dans le cylindre.**

 **Attention ! En position de stationnement (Fig. H), le bouchon du réservoir (Fig. J, Pos. 18) doit être fermé "close", sinon de l'essence pourrait s'échapper.**

Remplacement des lames

Utilisez exclusivement la lame de rechange originale du fabricant. Vous l'obtiendrez dans le commerce spécialisé.

N'utilisez jamais des pièces de rechange ou accessoires non prévus par le fabricant.

Les barres de coupe endommagées doivent être remplacées en raison du balourd qu'elles provoquent. Par mesure de sécurité, cette opération doit être confiée aux points de service après-vente ou revendeurs agréés par le fabricant.

Ne pas aiguiser la barre porte-lame (défaut d'équilibrage).

Pour changer de barre porte-lame, dévissez les deux vis (Fig. G, Pos. 2). Lors de son montage, veillez à ce que les ailes de la barre porte-lame (Fig. G, Pos. 1) se trouvent en direction du carter. Repositionner les deux vis (Fig. G, Pos. 2) et bien les visser.
(Moment de rotation : 8 Nm.)

Maintenance de l'entraînement des roues

La transmission fonctionne sans entretien dans un bain d'huile clos. Le train d'embrayage de l'entraînement des roues peut être resserré si l'embrayage est actionné en retard ou bien s'il patine. Pour le resserrer, tournez la roulette de réglage (Fig. K, Pos. 1) du côté utilisateur dans le sens des aiguilles d'une montre. Pour le desserrer, tournez la roulette de réglage du côté utilisateur dans le sens inverse des aiguilles d'une montre.

Entretien

Pour arriver à détacher le plus facilement possible les résidus d'herbe et autres saletés, faites-les immédiatement après la tonte. Nettoyez-le avec une brosse et un chiffon.

Veillez toujours faire en sorte que les fentes d'aération (Fig. A, Pos. 9) soient propres. Le cas échéant, éliminez la pelouse coupée des fentes d'aération.

Rangement

 **Attention ! Laissez refroidir le moteur pendant au moins 15 minutes avant de transporter l'appareil et de le ranger dans des pièces fermées. Ne rangez jamais la tondeuse, avec un réservoir contenant encore de l'essence, dans un bâtiment où les vapeurs d'essence pourraient entrer en contact avec du feu ou des étincelles.**

 **Attention ! Si l'appareil est en position de stationnement, fermez "close" la vanne du bouchon du réservoir (Fig. J, Pos. 18). En cas de rangement en dehors de pièces fermées et pour des raisons de sécurité, le réservoir ne doit être rempli qu'à moitié.**

En cas de rangement dans des pièces fermées, il faut vider complètement le réservoir.

 **Attention ! Veillez à ce que la jauge à huile soit bien vissée. De l'huile pourrait sinon s'échapper.**

Afin de gagner de la place et pour l'entretenir, veuillez ranger la tondeuse comme l'indique le fig. H. Pour ceci, desserrer les poignées de serrage articulées (Fig. A, Pos 1) jusqu'à ce que vous puissiez décliqueter le guidon. Pliez ensuite le guidon vers l'avant et verrouillez-le avec le verrou de maintien (Fig. A1, Pos. 7).

 **Attention ! Veillez à ne pas plier les câbles Bowden lors du rangement !**

Consignes pour un rangement prolongé (hiver)

Si le moteur reste arrêté pendant plus de 30 jours, videz d'abord le réservoir à essence à l'extérieur. Epongez l'essence résiduelle avec un chiffon non pelucheux. Faites ensuite tourner le moteur jusqu'à ce qu'il s'arrête tout seul. Dévissez la bougie d'allumage. Versez 1 cuillerée à soupe d'huile moteur dans le cylindre. En tirant lentement sur la poignée du démarreur, faites tourner le moteur complètement pour que l'huile se répartisse. Revissez la bougie d'allumage. Une fois la saleté et les résidus de coupe minutieusement enlevés, nous vous recommandons de nettoyer la tondeuse avec un produit d'entretien.

10. Dépannage

Généralités

Les incidents se produisent en général seulement quand l'appareil n'est pas traité, entretenu et maintenu correctement. Le tableau ci-après renferme les incidents les plus courants et propose des solutions. Si les incidents ne peuvent être résolus, il est nécessaire de contacter le point de service après-vente le plus proche agréé par le fabricant ou le revendeur agréé.

⚠ Attention ! Les réparations qui exigent des connaissances particulières sont réservées à un spécialiste agréé.

⚠ Attention ! Par mesure de sécurité, utilisez seulement les pièces originales du fabricant ou les pièces agréées par le fabricant.

Nous signalons expressément que la loi sur la responsabilité

produit ne nous oblige pas à couvrir les dommages causés par nos appareils dans la mesure où ces dommages résultent d'une réparation incorrecte, en cas d'utilisation de pièces non originales ou non agréées par le fabricant et de réparation non effectuée par le service après-vente autorisé du fabricant ou un spécialiste autorisé. Il en va de même pour les pièces complémentaires et accessoires.

Problème	Cause possible	Remède
Bruit anormal, claquement du moteur.	Vis du moteur, de sa fixation ou du boîtier de la tondeuse mal serrées.	Resserrer les vis.
Marche irrégulière, fortes vibrations de l'appareil.	Couteaux ou bride à couteaux endommagée (défaut d'équilibrage), vis dévissées. Bride à couteaux mal fixée sur l'arbre du moteur.	Bien visser les vis. Faire remplacer les éléments endommagés par le service après vente.
Le moteur ne démarre pas.	Primer non actionné avant le démarrage. Pas d'essence, réservoir vide.	Appuyer plusieurs fois sur Primer (voir mise en service).
	Bougie d'allumage défectueuse ou réservoir vide.	Nettoyer ou remplacer la bougie d'allumage. Ajouter de l'essence.
Le moteur démarre et s'arrête immédiatement.	La vanne dans le bouchon du réservoir n'est pas ouverte. L'aération du bouchon du réservoir est bouchée.	Ouvrir la vanne dans le bouchon du réservoir – nettoyer le trou dans le bouchon du réservoir avec un outil pointu. – S'adresser à un atelier / point SAV.
Le moteur démarre brièvement mais s'arrête brusquement avec un grand bruit.	Cylindre, piston et palier du vilebrequin grippés. Pas d'huile moteur dans le carter du vilebrequin.	Faire réviser le moteur par un atelier spécialisé.
De l'essence fuit en position de stationnement.	La vanne dans le bouchon du réservoir n'est pas fermée.	Fermer la vanne dans le bouchon du réservoir.
Le gazon jaunit, la coupe n'est pas nette.	Lame émoussée, hauteur de coupe trop basse.	Remplacer la lame. Régler l'unité de coupe plus haut.
Sifflements.	La courroie trapézoïdale glisse.	S'adresser à un atelier / point SAV.

Problème	Cause possible	Remède
Bla traction par roues ne marche.	Courroie trapézoïdale déchirée.	Remplacer la courroie trapézoïdale. Consulter le poste de service après-vente Brill.
	Câble d'accouplement allongé.	Réajuster la câble d'accouplement.
La tondeuse laisse de profondes traces.	Le sol est ramolli par l'humidité, le gazon est trop humide.	Attendre que le gazon soit sec avant de le tondre.

F

11. Conseils de sécurité et précautions d'emploi



Contrôle avant et après chaque usage

Effectuez un contrôle visuel de l'appareil avant chaque utilisation. Ne mettez pas l'appareil en service si des dispositifs de sécurité (tige de commande, couvercles) et / ou le système de coupe sont endommagés ou usés. Ne désactivez jamais les dispositifs de sécurité.

Avant d'utiliser l'appareil, veuillez toujours effectuer un contrôle visuel afin de constater si les outils de coupe sont usés ou endommagés et si des vis sont dévissées.

Inspectez la surface à tondre avant le début du travail. Enlevez les corps étrangers (par ex. pierres, branches ou os). Faites attention aux corps étrangers durant le travail.

Pendant le travail, toujours porter de bonnes chaussures et un long pantalon. Ne pas travailler pieds nus ou en sandales.

Avertissement ! L'essence est hautement inflammable.

Conservez l'essence seulement dans le récipient prévu à cet effet.

Faites seulement le plein à l'extérieur et ne fumez pas durant le remplissage.

Si vous ajoutez de l'essence, faites-le avant le démarrage du moteur.

Coupez le moteur avant de refaire le plein.

Pendant la marche du moteur ou quand l'appareil est chaud, il est interdit d'ouvrir le bouchon du réservoir ou d'ajouter de l'essence.

En cas de débordement d'essence, n'essayez pas de mettre le moteur en marche. Enlevez l'appareil de l'endroit souillé par l'essence. Évitez tout démarrage avant la dissipation des vapeurs d'essence.

Par mesure de sécurité, vous devez remplacer le réservoir à essence et le bouchon en cas d'endommagement.

Remplacez les pots d'échappement endommagés.

Contrôlez régulièrement les outils de coupe et veillez à une remise en état correcte si nécessaire.

Confiez exclusivement le remplacement des outils de coupe au service après-vente Brill ou au revendeur agréé.



Utilisation / Responsabilité



Attention ! Ne pas ôter ni ponter les dispositifs

de protection installés par le fabricant ou par vous-même sur l'appareil afin d'éviter tout risque de blessure.

Assurez-vous qu'aucune autre personne (notamment des enfants) et qu'aucun animal ne se trouvent à proximité de la zone de travail.

L'appareil peut causer des blessures graves ! Vous êtes responsable de la sécurité dans la zone de travail. Ne démarrez jamais l'appareil quand il est renversé – risque de blessures !

Employez exclusivement l'appareil selon le domaine d'application défini dans le mode d'emploi.

Ne mettez pas le moteur à combustion en marche dans des locaux fermés où des gaz d'échappement dangereux peuvent se former.

Travaillez avec cet appareil toujours en lumière du jour ou avec un éclairage artificiel suffisant.

Veillez à ce que les fentes d'aération soient dégagées.

Veillez toujours à une position sûre et stable en pente.

Tondez perpendiculairement à la pente, jamais dans la direction du versant.

N'utilisez pas l'appareil sur des pentes particulièrement raides.

Soyez prudent quand vous changez de direction de travail en pente, tournez l'appareil ou le rapprochez de vous.

Attention lorsque vous marchez à reculons, risquez de trébucher !

Conduisez l'appareil seulement en marchant.

Arrêtez le moteur si vous devez incliner l'appareil pour le transporter sur des surfaces autres que de l'herbe et si vous l'amenez à ou l'éloignez de la surface de travail.

N'utilisez jamais l'appareil si ses dispositifs de protection sont endommagés ou bien sans dispositifs de protection.

Ne modifiez pas le réglage de base du moteur et ne le faites pas tourner trop vite.

Avant de démarrer le moteur, découpez tous les outils de coupe et entraînements.

Démarrerez ou actionnez le démarreur avec précautions, suivant les instructions du fabricant. Gardez les pieds à bonne distance de l'outil de coupe.

Ne basculez pas l'appareil au démarrage ou au lancement du moteur sauf si vous devez le soulever pendant cette opération. Dans ce cas, ne l'inclinez pas plus que nécessaire et soulevez seulement la partie éloignée de vous.

Ne démarrez pas le moteur quand vous vous trouvez devant le canal d'éjection.

N'approchez pas les doigts ou les pieds de l'outil de coupe !

Lorsque le moteur est en route, veuillez tenir vos mains et pieds à l'écart du carter inférieur et à l'écart de l'éjecteur.

Ne soulevez et ne portez jamais l'appareil quand le moteur tourne.

Arrêtez le moteur avant tous travaux sur l'appareil, avant de le quitter et avant de faire le plein.

Si vous rencontrez un obstacle pendant le travail, éteignez l'appareil et débranchez la fiche bougie. Enlevez l'obstacle. Contrôlez l'appareil et faites-le réparer si nécessaire.

Débranchez la fiche bougie si l'appareil se met à vibrer fortement et déterminez l'origine du problème.

 Interruption du travail

Ne laissez jamais l'appareil sans surveillance. Si vous interrompez le travail, débranchez la fiche bougie et rangez l'appareil en un lieu sûr.

Si vous interrompez le travail pour vous rendre ailleurs, éteignez l'appareil et débranchez la fiche bougie.

 Respectez les prescriptions environnementales

Respectez les heures de repos locales !

Garantie

Le fabricant accorde sur ses produits exclusivement destinés à un usage privé une garantie de 24 mois (à compter de la date d'achat) qui n'affecte pas les dispositions légales. La garantie s'applique à tous les défauts majeurs tenant d'une manière démontrable à des vices de matériau ou de fabrication. Elle entraîne à la discrétion du fabricant la livraison d'un produit de remplacement intact ou la réparation gratuite du produit défectueux dans les conditions suivantes :

● Lors du transfert des risques, le produit a été remis sans vices juridiques.

- Un bon d'achat original avec l'adresse de l'acheteur, la date d'achat, la désignation et le modèle du produit est joint. Le lieu d'achat se situe dans l'UE.
- Le produit a été traité de façon conforme, suivant les instructions d'emploi. Le respect des consignes d'entretien et de nettoyage contenues dans le mode d'emploi est obligatoire. Ni l'acquéreur ni un tiers non agréé n'ont tenté de désassembler ou de réparer le produit.
- Il est garanti que seuls des pièces de rechange et accessoires originaux ou des pièces homologuées par le fabricant sont

utilisés. En cas d'utilisation de pièces ou d'accessoires non originaux, il est impossible d'exclure des dommages consécutifs et des risques d'accidents accrus. Ces dommages ne sont pas couverts par la garantie.

- Le produit doit être remis directement ou envoyé suffisamment affranchi à un point de service après-vente autorisé. Le bon d'achat original doit être joint au produit.
- Les dommages résultant d'erreurs de manipulation, d'un usage non conforme, de pièces de rechange, de remplace-

ment et d'accessoires non originaux ou non homologués et d'une maintenance / d'un entretien inadéquat ne peuvent faire l'objet d'une garantie.

Les produits renferment des éléments qui s'usent au fil de l'utilisation, du temps.

Ces pièces ne sont pas couvertes par la garantie.

Selon le produit, les pièces d'usure suivantes en sont exclues :
Lame / barre de coupe / courroie d'entraînement / rouleau aérateur / cylindre de coupe / contre-lame /

plaque de coupe / fil de coupe / couvercle de tête de coupe / scie / batterie nickel-cadmium / brosse / rouleau d'aération.

Cette garantie de fabricant n'affecte pas les droits de garantie à l'égard du distributeur / revendeur.

F

NL

4. Aanwijzingen bij de gebruiksaanwijzing

Lees de gebruiksaanwijzing a.u.b. zorgvuldig door en neem de aanwijzingen, evenals de bijgevoegde veiligheidswenken in acht. Met behulp van deze

gebruiksaanwijzing kunt u zich vertrouwd maken met het apparaat, de instelbare delen en het correcte gebruik, evenals met de veiligheidswenken.

Bewaar deze gebruiksaanwijzing zorgvuldig.

5. Gebruik volgens de voorschriften

De Brill-gazonmaaier is bestemd voor het maaien van gazons in de particuliere of hobbytuin en niet voor professioneel gebruik in openbare parken, op sportvelden en straten of in de land- en bosbouw.

Het aanhouden van de door Brill bijgevoegde gebruiksaanwijzing is een vereiste voor het correcte gebruik van het apparaat. De gebruiksaanwijzing bevat bepalingen t.a.v. gebruik, onderhoud en reparatie.

 **Opgelet! In verband met lichamelijk letsel mag het apparaat niet gebruikt worden voor het trimmen van bosjes, heggen en struiken, voor het snijden en versnipperen van takken of gazons op dakbeplatingen of balkonbakken. Verder mag het apparaat niet als hackselaar voor het versnipperen van boom- en hegafsnijdsel of voor het egaliseren van bodemonefheden gebruikt worden.**

 **Opgelet! Laat nooit kinderen of andere personen die**

deze gebruiksaanwijzing niet kennen dit apparaat gebruiken.

Maai nooit als er personen, in het bijzonder kinderen of dieren in de buurt zijn.

Plaatselijke voorschriften kunnen de minimumleeftijd van de gebruiker voorschrijven.

Denk eraan dat de persoon die machine gebruikt verantwoordelijk is voor ongevallen met andere personen of met hun eigendom.

6. Montage

Controle volledigheid

De doos bevat de volgende onderdelen:

- Grasmaaier compleet
- Vangkorf
- Gebruiksaanwijzing

Montage van de geleidingsstangen

Neem het apparaat uit de verpakking, ontgrendel de duwstang met de grendel (Afb. A1, Pos. 7), klap de duwstang (Afb. A2) naar achteren om,

klik de duwstang op de gewenste hoogte (zes instelhoogtes zijn mogelijk, Afb. B) vast en schroef hem met de scharnierspangreep (Afb. A, Pos. 1) rechts en links goed vast.



Opgelet! Let erop dat de bowdenkabels niet vastgeklemd worden (Afb. A, Pos. 17).

**Milieubescherming,
afvalverwijdering**
(volgens RL 2002 / 96 EG)



Het verpakkingsmateriaal is vervaardigd uit materiaal dat kan worden gerecycled.

Voer het verpakkingsmateriaal volgens de voorschriften af.

7. Ingebruikname

Voor het gebruik moet altijd visueel gecontroleerd worden of de snijgereedschappen, bevestigingsbouten en de gehele snijunit versleten of beschadigd zijn. Om onbalans te voorkomen moet versleten of beschadigd snijgereedschap vervangen worden (zie Onderhoud en Bewaren).



Opgelet! De motor wordt zonder olie in de krukkast geleverd. Vul daarom vóór de ingebruikneming in ieder geval de krukkast van de motor met motorolie 10 W 30. Plaats het apparaat daartoe horizontaal en reinig het bereik rondom de olieopening. (Respecteer a. u. b. de aanwijzingen van de motorfabrikant. De originele bedieningshandleiding is bijgevoegd.)

De oliestand voor elke maaibeurt controleren. Daartoe de maaier horizontaal neerzetten en de oliepeilstok eruit trekken. De oliestand op de peilstok moet tussen Min (ADD) en Max (Full) liggen.

Als brandstof wordt normale benzine aangeraden.



Opgelet! Benzine is zeer brandbaar. Bewaar benzine alleen in de daarvoor voorziene containers.

Tank alleen buitenshuis en rook niet tijdens het vullen.

Benzine moet bijgevoerd worden voordat de motor wordt gestart. Als de motor loopt of bij hete

machine mag de tankafsluiting niet geopend of benzine bijgevoerd worden.



Opgelet! Vóór het bijtanken de motor 2 minuten laten afkoelen.

Het bereik rond de invoeropening voor brandstof reinigen, voordat het tankdeksel voor het bijtanken wordt afgenomen. De tank tot ca. 2,5 cm onder de onderste rand van de invoermof vullen, zodat de brandstof plaats heeft om uit te zetten. Let erop dat de tank niet te vol wordt.

Als er benzine gemorst is, mag de motor niet gestart worden. Haal in plaats daarvan de machine weg van de plaats waar benzine is gemorst. Probeer pas weer te starten als de benzinedampen zijn vervlogen.

Als de tank leeggemaakt moet worden, moet dat buitenshuis gebeuren. Uit veiligheidsoverwegingen moeten benzinetank- en andere tankafsluitingen bij beschadiging vervangen worden.

Houd om brandgevaar te voorkomen de motor / uitlaat en het gedeelte rondom de brandstoftank vrij van gras, bladeren of uitlopend vet (olie).

Maaier alleen bij daglicht of bij een goede kunstverlichting. Gebruik indien mogelijk het

apparaat niet als het gras nat is. Zorg altijd dat u goed en stevig staat op hellingen.

Beweeg de machine alleen stapvoets. Wees bijzonder voorzichtig als u de maaier omkeert of naar u toe trekt. Zet de motor uit als de maaier omgekeerd moet worden voor transport over andere oppervlakken dan gras en als de maaier van en naar het te maaien oppervlak wordt gebracht.

Gebruik de maaier nooit met beschadigde beschermingsrichtingen of beschermroosters of zonder gemonteerde beschermingsrichtingen zoals stootplaat en / of grasvangapparaten.



Opgelet! De door de fabrikant op het apparaat geïnstalleerde veiligheidsinrichtingen mogen niet verwijderd of overbrugd worden, omdat er anders gevaar op letsel bestaat en het apparaat niet meer automatisch uitschakelt.

Houd bij lopende motor handen en voeten weg van binnenbehuizing en grasuitworp.

Draag tijdens het werken altijd stevig schoenen en een lange broek. Maaier niet op blote voeten of in open sandalen.

Instellen van de maaierhoogte

De snijhoogte kan met de vastzethefboom (Afb. C, Pos. 6) op

zeven niveaus ingesteld worden. Trek om de snijhoogte in te stellen de vastzethefboom uit de vergrendeling, schuif de vastzethefboom in de gewenste positie (Afb. C1) en klik de vastzethefboom weer vast.

Snijhoogte **Niveau 1 = 1,6 cm**
deze positie is alleen voor siergazon en bijzonder vlakke oppervlaktes.
Niveau 2 = 2,5 cm
Niveau 3 = 3 cm
Niveau 4 = 4 cm
Niveau 5 = 5 cm
Niveau 6 = 6 cm
Niveau 7 = 7 cm

Opmerking:

Om de vastzethefboom gemakkelijker in een hoger niveau te schuiven, kunt u het apparaat aan de behuizingsgreep (Afb. C, Pos. 4) lichtjes opheffen.

⚠ Opgelet! Maaihoogte alleen bij uitgeschakelde motor instellen. Maaihoogte zo laag instellen dat de messen van het snijwerk bij oneffenheden in de bodem de bodem niet aanraken.

Starten

Start of gebruik de startschakelaar voorzichtig en conform de aanwijzingen van de fabrikant. Let op voldoende afstand van de voeten tot het snijgereedschap. Zet de maaier op een egaal oppervlak neer.

Controleer het oppervlak waar de machine gebruikt gaat worden en haal alle voorwerpen weg die vastgepakt en weggeslingerd kunnen worden.

⚠ Opgelet! Ventiel op het tankdeksel (Afb. J, Pos. 18) openen "open", omdat anders een vacuüm in de tank ontstaat.

Plaats om te starten de gashendel (Afb. A, Pos. 12) op positie max. Druk 5 maal op de primer (Afb. I, Pos. 15) bij een koude motor, dit is niet noodzakelijk bij een warme motor. Door de veiligheidsbeugel (Afb. A, Pos. 10) naar beneden naar de duwboom te drukken, wordt de motor vrijgegeven voor de start, trek de startgreep (Afb. A, Pos. 11) lichtjes aan, tot de starter grijpt. Door de startgreep snel uit te trekken de motor starten. Daarna startgreep langzaam loslaten.

Als het snijgereedschap door een vreemd voorwerp geblokkeerd wordt of de motor overbelast wordt, laat u de veiligheidsbeugel los (Afb. A, Pos. 10); de motor wordt automatisch uitgeschakeld. Indien nodig het vreemde voorwerp weghalen.

⚠ Opgelet! Motor niet in gesloten ruimte laten draaien. Vergiftigingsgevaar door koolmonoxidevorming!

⚠ Opgelet! Bij het starten van de motor mag de maaier niet gekanteld worden,

tenzij de maaier hierbij opgetild moet worden. In dit geval kiept u deze met licht druk op de geleidingsstang, echter slechts zo ver als absoluut nodig is; dan tilt u alleen de van de gebruiker afgekeerde zijde omhoog.

Ingebruikneming van de wielaandrijving

Om de wielaandrijving mee in de schakelen, moet de koppelingsbeugel (Afb. A, Pos. 19) naar de duwboom getrokken worden. Door de koppelingsbeugel los te laten, wordt de wielaandrijving uitgeschakeld.

Afzetten

Voor het uitzetten van de motor de veiligheidsbeugel loslaten (Afb. A, Pos. 10). Door een geïntegreerde rem stopt het snijgereedschap binnen 3 seconden.

⚠ Opgelet! Het snijgereedschap loopt na!

⚠ Opgelet! Wordt het apparaat in parkeerpositie (Afb. H) gebracht, moet het ventiel van het tankdeksel (Afb. J, Pos. 18) gesloten "close" worden. De tankinhoud mag om veiligheidsredenen bij bewaring buiten gesloten ruimtes slechts max. 50% bedragen. Bij bewaring in gesloten ruimtes moet de tank volledig leeggemaakt worden.

8. Op de juiste manier maaien

Algemeen ten aanzien van gazononderhoud

Om een verzorgd gazon te krijgen raden wij aan zo mogelijk welke week te maaien. Veelvuldig afsnijden maakt de kortgesneden halm sterk en taai.

Kort snijgoed (tot ca. 1 cm lengte) kan na het maaien blijven liggen. Langer snijgoed moet weggehaald worden zodat het gazon niet geel wordt en vervilt.

Het gazon voor de eerste keer in het voorjaar maaien zodra

het gras begint te groeien en het gazon betreden kan worden. Als het gras te lang is geworden, eerst in één richting met hoge maai-instelling maaien en dan dwars in de gewenste maaihoogte maaien.

Het maaien

Alleen met scherpe, onbeschadigde messen maaien zodat de grashalmen niet gaan rafelen en het gazon geel wordt.

Maaihoogte moet zo mogelijk altijd minstens 3 – 4 cm bedragen, omdat de halm aan de onderkant wit van kleur is en bij een te grote maaihoogte het gazonoppervlak er niet mooi groen uitziet. De halm droogt dan vooral in de zomer te snel uit.

Wanneer u op niveau 1 maait (dit niveau is alleen geschikt voor siergazon en bijzonder vlakke oppervlaktes), moet u het gras na het maaien goed natmaken, anders droogt het gras uit en wordt geel.

Het tweekanaal-luchtsysteem met effectieve snijtechniek verzamelt het gras en zuigt het gras ook bij de laagste snijhoogte in de luchtstroom op.

Om een mooi snijbeeld te krijgen het apparaat met aangepaste snelheid in zo mogelijke rechte banen voeren. Daarbij moeten de banen elkaar altijd met een paar centimeter overlappen zodat er geen strepen blijven staan.

Til nooit een grasmaaier met lopende motor op.

Stop de motor en trek het ontstekingscontact uit, wanneer een vreemd voorwerp getroffen werd. Zoek naar beschadigingen aan de grasmaaier en voer de noodzakelijke reparaties uit, voordat u opnieuw start en met de grasmaaier werkt; indien de grasmaaier ongewoon sterk begint te

vibreren, is een onmiddellijke controle noodzakelijk.

Opmerking:
Op hellingen moet de snijbaan dwars op de helling liggen. Door het apparaat enigszins dwars naar boven te zetten kan voorkomen worden dat het wegglijdt. Maai niet op overmatig steile hellingen en wees bijzonder voorzichtig als u de rijrichting op de helling wilt veranderen.

De onderkant van het maaierscherm moet regelmatig schoongemaakt worden. Grasafzettingen moeten weggehaald worden. Afzettingen bemoeilijken het starten, beïnvloeden de maai-kwaliteit en de grasuitwerp.

Zet de motor uit als u de maaierscherm achterlaat.

Maaien met de grasvangbox

Zodra tijdens het maaien grasresten op het gazon blijven liggen, of de vulstandindicatie (Afb. E, Pos. 8) FULL weergeeft, is de opvangbak vol en moet leeggemaakt worden.

Opmerking bij de vulstandindicatie:
Bij instelling op de laagste snijhoogte kan de vulstandindicatie onder bijzondere omstandigheden belemmerd worden.

Handhaving van de opvangbak

Open, om de opvangbak uit te nemen, de draaikap (Afb. D, Pos. 5), hef de opvangbak (Afb. D, Pos. 13) van boven in het greepbereik lichtjes op, zodat het snijgoed in de opvangbak blijft.

Na het leegmaken plaatst u de opvangbak eerst achteraan tussen de geleiding rechts en links, dan vooraan in het greepbereik. Wanneer de opvangbak correct geplaatst is, ligt de draaikap tegen de behuizing.

Bij een hoge snijhoogte-instelling kan door de betere luchtgeleiding (Duo-Air-Management) van de grasmaaier, de draaikap opgetild worden. Dit heeft geen invloed op de functie en de veiligheid van de grasmaaier. De draaikap kan d.m.v. de vanghefboom (Afb. F, Pos. 14) mechanisch vergrendeld worden.

 **Opgelet! Schakel de motor uit voordat u de opvangbak eruit neemt en wacht tot het snijgereedschap stilstaat.**

Opmerking:
Om te zorgen dat hij goed gevuld kan worden, moet de vangbox en in het bijzonder het luchtrooster na gebruik schoongemaakt worden. Houd ook de beluchtingsleuven (Afb. A, Pos. 9) en de raakvlakken van de opvangbak aan de behuizing vrij van afzettingen.

 **Opgelet! Snijgoedresten in het maaierscherm niet met de hand weghalen maar met geschikte hulpmiddelen, zoals bijv. borstel of handbezem.**

Maaien zonder grasvangkorf

Door het hoge uitwerpbereik achteraan wordt het snijgoed tijdens het maaien gelijkmatig over het gazon verspreid.

Bij het maaien zonder opvangbak heeft de vulstandindicatie geen functie.

9. Verzorging, onderhoud en opslag

Onderhoud

Het onderhoud omvat werkzaamheden die het apparaat in correcte toestand houden. Door regelmatige controle (of schroefverbindingen nog stevig vast zitten, op scheuren, beschadigingen) en het vervangen van beschadigde of versleten onderdelen worden ongevallen en apparaatuival voorkomen.

Reparaties mogen alleen door servicepunten die door de fabrikant zijn geautoriseerd of geautoriseerde vakhandels uitgevoerd worden.

 **Opgelet! Voor alle werkzaamheden en reparaties aan het apparaat altijd de bougiestekker eraf halen. Anders bestaat er gevaar op verwondingen!**

Controleer regelmatig de grasvanginrichting op slijtage of niet goed functioneren. Vervang uit veiligheidsoverwegingen versleten of beschadigde onderdelen.

Berg het apparaat op een droge, vorstvrije plaats op. De plaats moet ontoegankelijk zijn voor kinderen.

 **Opgelet! Mes in deze positie (Afb. H) niet draaien, omdat anders olie in de cilinder gedrukt wordt.**

 **Opgelet! In de parkeerpositie (Afb. H) moet het tankdeksel (Afb. J, Pos. 18) gesloten "close" zijn omdat anders benzine uitloopt.**

Vervangen van de messen

Gebruik uitsluitend door de fabrikant voorziene originele messen. Reservemessen zijn verkrijgbaar bij de vakhandel.

Gebruik nooit reserveonderdelen en toebehoren die niet door de fabrikant zijn voorzien.

Beschadigde mesbalken moeten wegens de daarmee verbonden onbalans vervangen worden. Uit veiligheidsoverwegingen moet dit door de servicepunten die door de fabrikant zijn geautoriseerd of geautoriseerde vakhandels uitgevoerd worden.

Slijp de mesbalken niet na (onbalans).

Los om de messenbalk te vervangen, de twee schroeven (Afb. G, Pos.2). Let er bij de montage op, dat de vleugels van de messenbalk (Afb. G, Pos. 1) naar de behuizing tonen. Beide schroeven (Afb. G, Pos. 2) plaatsen en goed vastschroeven (aandraaimoment: 8 Nm).

Onderhoud aan de wielaandrijving

De aandrijving loopt onderhoudsvrij in een gesloten oliebad. De wielaandrijvings-koppelings-tractie kan bij te laat startende koppeling of glijdende koppeling worden bijgesteld. Draai om bij te stellen het instelwiel (Afb. K, Pos. 1) van de bedienerszijde met de wijzers van de klok mee. Om te lossen draait u het instelwiel van de bedienerszijde tegen de wijzers van de klok in.

Onderhoud

Direct na het maaien kunnen vuil- en grasresten het gemakkelijkst weggehaald worden. Met borstel en lap reinigen.

Houd de beluchtingskleuven (Afb. A, Pos. 9) steeds vrij van vervuilingen. Verwijder indien nodig voorhanden gras van de beluchtingskleuven.

Opbergen

 **Opgelet! Laat de motor minstens 15 minuten afkoelen, voordat u het apparaat draagt en de machine in gesloten ruimtes plaatst. Berg de machine nooit met benzine in de tank in een gebouw op, waar eventueel benzinedampen met open vuur of vonken in contact kunnen komen.**

 **Opgelet! Wordt het apparaat in parkeerpositie (Afb. H) gebracht, moet het ventiel van het tankdeksel (Afb. J, Pos. 18) gesloten "close" worden. De tankinhoud mag om veiligheidsredenen bij bewaring buiten gesloten ruimtes slechts max. 50% bedragen.**

Bij bewaring in gesloten ruimtes moet de tank volledig leegge-maakt worden.

 **Opgelet! Let erop, dat de oliemeetstaaf goed vastgeschroefd is, omdat anders olie kan vrijkomen.**

Om plaats te sparen en voor de reiniging kunt u het apparaat zoals in afb. H opbergen, los daartoe de scharnierspangrepen (Afb. A, Pos. 1) een beetje, tot u de duwboom kunt uitklikken, klap de duwboom naar voren en bevestig de duwboom met de bevestigingsgrendel (Afb. A1, Pos. 7).

 **Opgelet! Let er bij het inklappen op dat de bowdenkabels niet geknikt worden!**

Aanwijzingen voor het opbergen (overwinteren)

Bij motoren die langer dan 30 dagen stilgezet worden eerst de tank absoluut buitenshuis leegmaken en de resterende

benzine met een pluisvrije doek opzuigen. Daarna de motor laten lopen tot hij door gebrek aan brandstof blijft staan. Bougie eruit schroeven, 1 eet-

lepel motorolie in de cilinder gieten. Door langzaam aan de startgreep te trekken de motor doordraaien zodat de olie zich verdeelt en bougie er weer in

schroeven. Nadat vuil en maai-resten grondig zijn weggehaald, raden wij aan de maai-er met onderhoudsmiddel schoon te maken.

10. Opheffen van storingen

NL

Algemeen

Storingen treden meestal op als het apparaat niet correct behandeld of onderhouden. De volgende tabel staan de frequentst optredende storingen en het verhelpen daarvan. Bij verdere storingen dient u de dichtstbijzijnde, door de fabrikant geautoriseerde servicedienst of de geautoriseerde vakhandel op te zoeken.

 **Opgelet! Reparaties waarvoor vakkennis nodig is mogen alleen door een geautoriseerde vakman uitgevoerd worden.**

 **Opgelet! Uit veiligheidsoverwegingen mogen alleen originele reserveonderdelen van de fabrikant of door de fabrikant vrijgegeven onderdelen gebruikt worden.**

Wij wijzen er uitdrukkelijk op dat wij volgens de productaan-

spraken wet niet voor schade veroorzaakt door onze apparaten verantwoordelijk zijn, in zoverre deze veroorzaakt zijn door ondeskundige reparatie of bij het vervangen van onderdelen niet de originele onderdelen van de fabrikant of door de fabrikant vrijgegeven onderdelen gebruikt zijn en de reparatie niet door de technische klantendienst of een geautoriseerd vakman is uitgevoerd. Hetzelfde geldt voor uitbreidingsonderdelen en accessoires.

Storing

Abnormale geluiden, klapperen op het apparaat.

Mogelijke oorzaak

Schroeven op de motor, bevestiging daarvan of maai-erhuis zitten los.

Opheffen

Schroeven natrekken.

Onrustige loop, sterk vibreren van het apparaat.

Mes of mesflens beschadigd (onbalans), schroeven los. Mesflens aan de motoras gelost.

Schroeven vaster schroeven. Beschadigde delen door het servicestation laten vervangen.

Motor start niet.

Startdrukknop is niet gebruikt voor het starten. Geen benzine, tank leeg.

Startdrukknop een paar maal indrukken (zie Ingebruikneming).

Bougie defect of tank leeg.

Bougie schoonmaken of vernieuwen, brandstof bijvullen.

Motor schakelt aan en blijft dan staan.

Ventiel in het tankdeksel niet geopend. Ontluchting in het tankdeksel verstopt.

Ventiel in het tankdeksel openen – met scherp voorwerp de boring in het tankdeksel van binnen reinigen. – Werkplaats / Service opzoeken.

Motor loopt kort, blijft dan plotseling met een luide knal staan.

Cilinder, zuiger en lager van de krukast vastgevreten. Geen motorolie in het carter.

Motorrevisie door werkplaats nodig.

Benzine loopt in parkeerpositie uit.

Ventiel in tankdeksel niet gesloten.

Ventiel in tankdeksel sluiten.

Gazon wordt geel, onzuivere snede.

Mes te stomp, maaihoogte te laag.

Mes vervangen. Snede iets hoger instellen.

Storing	Mogelijke oorzaak	Opheffen
Fluitend geluid.	Slippende V-snaar.	Werkplaats / Service opzoeken.
Wiel aandrijving loopt niet.	V-snaar gescheutd.	V-snaar moet vervangen worden. Contact opnemen met Brill-service station.
	Koppelingstouw uitgerekt.	Koppelingstouw bijstellen.
Maaiër laat diep sporen achter.	Bodem door vocht doorweekt, gazon te nat.	Gazon laten opdrogen, nooit nat gras maaien.

11. Aanwijzingen voor het juiste gebruik, veiligheidstips



Controle voor en na elk gebruik

Voer voor elk gebruik een visuele controle uit van het apparaat. Gebruik het apparaat niet als veiligheidsinstallaties (schakelbeugel, veiligheidsafdekkingen) en / of de snij-inrichting beschadigd of versleten zijn. Stel nooit veiligheidsinrichtingen buiten werking.

Vóór het gebruik moet steeds door een visuele controle nagegaan worden, of het snijgereedschap versleten of beschadigd is en of schroeven gelost zijn.

Controleer het te werkoppervlak voordat u begint te maaien. Verwijder voorhanden vreemde voorwerpen (bijv. stenen, takken of botten). Let ook tijdens het werken op vreemde voorwerpen.

Draag tijdens het werken steeds vast schoeisel en een lange broek. Werk nooit blootsvoets of in lichte sandalen.

Waarschuwing! Benzine is zeer brandbaar.

Bewaar benzine alleen in de daarvoor voorziene container.

Tank alleen buiten en rook niet tijdens het bijvullen.

Benzine moet bijgevuld worden voordat de motor wordt gestart.

Zet de motor uit voordat u tankt.

Als de motor loopt of als het apparaat heet is mag de tankdop niet geopend en geen benzine bijgevuld worden.

Probeer niet de motor te starten als er benzine gemorst is. Haal het apparaat weg van de plaats waar benzine gemorst is. Niet starten voordat alle benzinedampen verdampt zijn.

Uit veiligheidsoverwegingen moeten benzinetank en tankdop bij beschadiging vervangen worden.

Vervang beschadigde uitlaatpotten.

Het snijgereedschap moet regelmatig op beschadigingen gecontroleerd en eventueel gerepareerd worden.

Snijgereedschap alleen door de Brill Service of de geautoriseerde vakhandel laten vervangen.



Gebruik / verantwoording



Opgelet! De door de fabrikant of door u aan het apparaat geïnstalleerde veiligheidsvoorzieningen mogen niet verwijderd of overbrugd worden, omdat anders verwondingsgevaar bestaat.

Let erop dat zich geen andere personen (in het bijzonder kinderen) of dieren in de buurt van het werkgebied bevinden.

Het apparaat kan ernstig letsel veroorzaken! U bent voor de veiligheid op de werkplek verantwoordelijk.

Start het apparaat nooit als hij gekanteld is – gevaar op letsel!

Gebruik het apparaat uitsluitend voor het in de gebruiksaanwijzing aangegeven doel.

De verbrandingsmotor mag niet in gesloten ruimtes lopen waarin zich gevaarlijke uitlaatgassen kunnen verzamelen.

Werk met dit apparaat alleen bij daglicht of met voldoende kunstlicht.

Let erop dat luchtopeningen vrij van vuil blijven.

Bij werkzaamheden op hellingen altijd dwars op de helling werken en op een veilige en stevige stand letten.

Maai dwars op de helling, nooit naar beneden of omhoog.

Maai nooit op erg steile hellingen.

Wees voorzichtig als u van richting verandert op de helling, de machine omkeert of naar u toetrekt.

Wees bijzonder voorzichtig als u achteruit loopt.
Gevaar te struikelen!

Beweeg de machine alleen stapvoets.

Zet de motor uit als het apparaat omgekept moet worden voor transport over andere oppervlakken dan gras en als het apparaat van en naar het werkkoppervlak wordt gebracht.

Gebruik het apparaat nooit met beschadigde veiligheidsvoorzieningen of zonder gemonteerde veiligheidsvoorzieningen.

Wijzig niets aan de basisinstelling van de motor en jaag hem niet over zijn toeren.

Koppel alle snijgereedschap en aandrijvingen af voordat u de motor start.

Start of gebruik de startschakelaar voorzichtig volgens de aanwijzingen van de fabrikant. Let op voldoende afstand van de voeten tot het snijapparaat.

Bij het starten van de motor mag het apparaat niet omgekept worden, tenzij het apparaat hierbij opgetild moet worden. Kiep het in dat geval slechts zo ver als absoluut nodig is en til hem alleen op aan de van de gebruiker afgekeerde zijde.

Start de motor niet als u voor het uitwerpkanaal staat.

Houd vingers en voeten weg van het snijgereedschap!

Houd bij lopende motor handen en voeten weg van de binnenbehuizing en de grasuitwerp.

Til het apparaat nooit op en draag hem nooit als de motor nog loopt.

Zet de motor uit voordat u het apparaat gaat repareren of achterlaat alsmede bij het tanken.

Als u tijdens het werken op een obstakel tref, schakel dan het apparaat uit en trek de bougiestekker eraf. Haal het obstakel

weg, controleer het apparaat op eventuele beschadigingen en laat het eventueel repareren.

Trek de bougiestekker eraf als het apparaat sterk begint te vibreren en controleer wat de oorzaak is.

 **Werkonderbreking**

Laat het apparaat niet zonder toezicht staan. Trek de bougiestekker eraf als u het werk onderbreekt en berg het apparaat op een veilige plaats op.

Als u het werk onderbreekt om naar een andere werkplek te gaan, zet het apparaat dan uit en trek de bougiestekker eraf.

 **Houd rekening met omgevingsinvloeden**

Houd rekening met de plaatse-lijke rusttijden van uw woonplaats!

Garantie

De fabrikant geeft voor zijn producten bij uitsluitend particulier gebruik 24 maanden garantie (vanaf de aankoopdatum). De wettelijke garantieaanspraken blijven daarvan onberoerd. De garantie heeft betrekking op alle essentiële defecten van de producten die op materiaal- of productiefouten zijn terug te voeren. Te onzer beoordeling vindt dit plaats door de levering van een vervangend product of de gratis reparatie van het product als aan volgende vereisten voldaan is:

- Het product is bij risico-overgang vrij van tekortkomingen overgegeven.
- Een origineel aankoopbewijs met adres van koper, aan-

koopdatum, type en productomschrijving wordt als koopbewijs overlegd. De plaats van koop ligt binnen de EU.

- Het product is adequaat en volgens de aanbevelingen in de gebruiksaanwijzing behandeld. Het onderhoud en schoonmaken van het product volgens de gegevens in de gebruiksaanwijzing is bindend. Er is noch door de koper noch door een niet-geautoriseerde derde geprobeerd het product uit elkaar te halen of te repareren.
- Er moet voor gezorgd worden dat uitsluitend originele reserveonderdelen en originele accessoires of door de fabrikant vrijgegeven onderdelen

gebruikt worden. Bij gebruik van niet-originele onderdelen of niet-originele accessoires is schade als gevolg daarvan of een verhoogd gevaar op ongevallen niet uit te sluiten. Deze schade valt niet onder de garantie.

- Het product moet direct of voldoende gefrankeerd bij een geautoriseerd servicepunt worden afgegeven of daarnaar worden opgezonden. De originele aankoopbon moet bij het product gevoegd worden.
- Beschadigingen op grond van bedienfouten, niet-correct gebruik, gebruik van ongeschikte, niet-originele of niet-vrijgegeven vervangende,

reserve- en toebehoorondelen alsmede niet correct uitgevoerde onderhouds- en reinigingswerkzaamheden vallen niet onder de garantie.

De producten bevatten verschillende onderdelen die door het gebruik kunnen verslijten.

Deze onderdelen vallen niet onder de garantie.

Als onderdelen onderhevig aan slijtage worden productafhankelijk de volgende onderdelen uitgesloten: Messen / Mesbalk / Aandrijfriem / Onderhoudswals / Meswals / Ondermes /

Snijplaat / Snijdraad / Snijkopdeksel / Zaagblad / Nikkel-cadmium-cel (batterij) / Borstel / Beluchtingswals.

Deze fabrieksgarantie sluit de tegenover de handelaar / verkoper bestaande garantieaanspraken niet uit.

NL

CZ

4. Upozornění k návodu k použití

Přečtěte si, prosím, pečlivě návod k použití a dodržujte pokyny, které jsou v něm uvedené, jakož i přiložené bezpečnostní pokyny. Tento

návod k použití vás obeznámí s přístrojem, regulačními díly a správným použitím, jakož i bezpečnostními pokyny.

Tento návod k obsluze pečlivě uschovejte.

5. Správné používání

Sekačka Brill je určena k domácímu použití na travnatých zahradních plochách, nikoli k profesionálnímu použití na veřejných pozemcích, v parcích, sportovištích, plochách u silnic a cest ani v zemědělství a lesnictví.

Dodržování pokynů uvedených v přiloženém návodu je předpokladem pro správné používání sekačky. Návod k obsluze obsahuje rovněž provozní podmínky, pokyny pro údržbu a opravy.

 **Pozor! Sekačka se nesmí používat k úpravě křovin, živých plotů a keřů, k úpravě popínavých rostlin, porostů na střechách a balkónech, jinak hrozí nebezpečí úrazu. Dále se nesmí používat k ořezávání stromů a keřů nebo k zarovnávaní terénu.**

 **Pozor! Nikdy nedovolte používat přístroj dětem ani jiným osobám, které se neseznámily s tímto návodem k obsluze.**

Nepoužívejte sekačku v případě, že jsou v blízkosti další osoby (zvláště děti) nebo zvířata.

Minimální věk osob, které smějí přístroj používat, může být stanoven místními předpisy.

Mějte na paměti, že majitel, případně uživatel sekačky jsou odpovědní za případné úrazy, které utrpí jiné osoby, a za poškození jejich majetku.

6. Montáž

Kontrola obsahu dodávky

Balení obsahuje následující součásti:

- kompletní sekačku
- sběrný koš
- návod k obsluze

Montáž vodící rukojeti

Vyjměte přístroj z obalu, odjistěte vodící rukojeť pomocí předřizovací zástrčky (obr. A1, poz. 7), překlopte vodící rukojeť (obr. A2) dozadu, rukojeť zajistěte v požadované výšce (možnost nastavení šesti

výšek, obr. B) a pomocí kloubové úchytky (obr. A, poz. 1) vpravo i vlevo ji dobře přišroubujte.

 **Pozor! Dbejte na to, aby nedošlo ke zmáčknutí bowdenů (obr. A, poz. 17).**



Obalový materiál je vyroben z recyklovatelného materiálu. Obalový materiál předpisově zlikvidujte.

7. Uvedení do provozu

Před používáním vždy proveďte vizuální kontrolu, zda nejsou nože, upevňovací šrouby a celá nožová jednotka opotřebená či poškozená. Aby byla zachována vyváženost, je nutné opotřebený nebo poškozený nůž vyměnit (viz Údržba, ošetřování a uložení).

⚠️ Pozor! Motor se dodává bez oleje v klikové skříni. Před uvedením do provozu je tedy nezbytně nutné naplnit klikovou skříň motoru motorovým olejem 10 W 30. Postavte přístroj vodorovně a místo kolem plnicího otvoru očistěte. (Dodržujte prosím pokyny výrobce motoru. Originální návod k použití přiložen.)

Stav oleje v motoru je třeba před každým použitím zkontrolovat. K tomu je třeba postavit sekačku vodorovně a vytáhnout měrku oleje. Hladina oleje na měrce by měla být mezi polohami označenými Min (ADD) a Max (Full).

Jako palivo je vhodný benzín Normal.

⚠️ Pozor! Benzín je vysoce vznětlivý. Benzín uchovávejte pouze v nádobách, které jsou k tomu určeny.

Benzín nalévejte na otevřených prostranstvích a při práci s ním nekuřte.

Benzín je nutné nalít před spuštěním motoru. Pokud motor běží nebo pokud je zařízení

zahřáté, nesmí se nalévat benzín ani otvírat uzávěr nádrže.

⚠️ Pozor! Před dočerpáním paliva motor nechat vychladnout po dobu 2 minut.

Prostor okolo otvoru pro plnění paliva vyčistit, předtím než sejmete víko nádrže za účelem doplnění paliva. Nádrž naplnit cca 2,5 cm pod spodní okraj plnicího hrdla, aby mělo palivo místo pro roztahování. Dbát na to, aby se nádrž nepřeplnila.

Pokud benzín přeteče, nesmí se motor spouštět. Zařízení je třeba přemístit z místa, které je benzinem znečištěné. Spouštět motor je možné až po odpaření výparů z benzínu. Pokud je nutné vyprázdnit nádrž, provádějte to na otevřeném prostranství.

Pokud je uzávěr nádrže nebo jiný uzávěr poškozený, je nutné ho z bezpečnostních důvodů vyměnit.

Dbejte na to, aby se na motoru, výfuku a v okolí nádrže na benzín neusazovaly zbytky trávy, listů nebo oleje, jinak by mohlo dojít k požáru.

Sekejte jen za denního světla nebo za dobrého umělého osvětlení. Pokud je to možné, přístroj nepoužívejte k sekání mokré trávy. Na svazích musí být přístroj vždy ve stabilní a bezpečné poloze.

Přístroj ved'te vždy jen krokem. Při otáčení a přitahování sekačky k sobě postupujte zvláště opatrně. Pokud je třeba sekačku naklonit, přemístit přes jiné než travnaté plochy nebo přemístit k sekané ploše nebo zpět, nůž zastavte.

Nikdy nepoužívejte sekačku s poškozenými bezpečnostními prvky nebo ochrannými mřížkami či bez ochranných mřížek a bezpečnostních prvků, např. plechových clon a zásobníků na trávu.

⚠️ Pozor! Bezpečnostní prvky namontované výrobcem na sekačku se nesmějí odstraňovat a nesmí se omezovat jejich funkčnost. Jinak se přístroj automaticky nevypne a může dojít k úrazu.

Za chodu motoru nepřibližujte ruce ani nohy k vnitřnímu krytu a otvoru na vyhazování trávy.

Při sekání noste vždy pevnou obuv a dlouhé kalhoty. Nesekejte bosí ani v lehkých sandálech.

Nastavení výšky záběru

Řeznou výšku lze nastavit pomocí aretační páčky (obr. C, poz. 6) v sedmi stupních. Pro nastavení řezné výšky vytáhněte aretační páčku se západky, posuňte aretační páčku do požadované polohy (obr. C1) a znovu ji zacvakněte.

Řezná výška **stupeň 1 = 1,6 cm**
toto nastavení je vhodné pouze pro okrasné trávnický a zvláště rovné plochy.
stupeň 2 = 2,5 cm
stupeň 3 = 3 cm
stupeň 4 = 4 cm
stupeň 5 = 5 cm
stupeň 6 = 6 cm
stupeň 7 = 7 cm

Upozornění:

Pro snadnější posunutí aretační páčky na vyšší stupeň přístroj lehce nadzvedněte za držadlo na krytu (obr. C poz. 4).

 **Pozor! Výšku záběru nastavujte pouze při vypnutém motoru. Nastavte dostatečnou výšku záběru, aby se nože řezného ústrojí nedotýkaly nerovností povrchu.**

Spouštění

Používejte spouštěcí spínač opatrně a podle pokynů výrobce. Dodržujte dostatečnou vzdálenost nohou od nože. Sekačku postavte na rovnou plochu.

Zkontrolujte terén, na němž budete se sekačkou pracovat, a odstraňte všechny předměty, které by mohly být zachyceny a odhozeny.

 **Pozor! Ventil na víku nádrže (obr. J, poz. 18) otevřít "open", jinak se v nádrži vytvoří vakuum.**

Pro nastartování nastavte regulační páčku plynu (obr. A, poz. 12) do polohy max. Stlačte 5 x prumer (obr. I, poz. 15) při studeném motoru, při teplém motoru tento postup odpadá. Stlačení bezpečnostního třmenu (obr. A, poz. 10) k rukojeti, se motor odblokuje pro nastartování, lehce přitáhněte rukojeť startéru (obr. A, poz. 11), dokud startér nechytně. Rychlým vytažením startovací rukojeti motor nastartujete. Potom startovací rukojeť zaveďte pomalu zpět.

Pokud je pohyb nože blokováno cizím předmětem nebo je motor přetížen (obr. A, poz. 10), uvolněním úchytu se motor automaticky vypne. V případě potřeby odstraňte cizí předměty.

 **Pozor! Nespouštějte motor v uzavřených prostorách. Hrozí otrava kyslíčikem uhelnatým.**

 **Pozor! Při spouštění motoru se sekačka nesmí naklánět, pokud to není nezbytně nutné. V tomto případě jej nakláňejte mírným tlakem**

na držadlo pouze tak daleko, jak je to bezpodmínečně nutné a zvedejte pouze stranu odvrácenou od uživatele.

Uvedení pohonu kola do provozu

Chcete-li zapnout pohon kola, je třeba vytáhnout rameno spojky (obr. A, poz. 19) k hornímu nosníku vedení. Prostřednictvím puštění ramene spojky se pohon kola vypne.

Zastavení

Motor se zastavuje uvolněním povelky (obr. A, poz. 10). Vestavěná brzda zastaví pohyb nože během 3 sekund.

 **Pozor! Nůž je ještě po určitou dobu v pohybu!**

 **Pozor! Pokud se přístroj uvede do parkovací polohy (obr. H), musí být ventil víka nádrže (obr. J, poz. 18) zavřený "close". Při skladování mimo uzavřené prostory smí být nádrž naplněná z bezpečnostních důvodů pouze max. na 50%. Při skladování v uzavřených prostorách musí být nádrž zcela vyprázdněná.**

8. Správné sekání

Obecné informace o údržbě trávnický

V rámci údržby doporučujeme sekat trávnický jednou týdně. Častým sekáním se zkrácená stébela zpevňují a jsou odolnější.

Krátké useknuté zbytky trávy (asi do 1 cm) lze nechat ležet na posekané ploše. Delší zbytky trávy je třeba odstranit, aby trávnický nezežloutl a nezplesněl.

Na jaře sekejte trávu poprvé tehdy, když začne růst a je možné po ní chodit. Pokud je tráva příliš vysoká, sekejte nejprve jedním směrem s nastavením větší výšky a potom v příčném směru s nastavením požadované výšky.

Sekání

K sekání používejte pouze ostré a nepoškozené nože,

aby se zkrácená stébela netřepila a nezežloutla.

Minimální výška sekání by měla být 3 – 4 cm, protože dolní část stébel je světlejší a trávnický posekaný na kratší délku nemá sytě zelenou barvu. Zvláště v letním období by stébela také příliš vysychala.

Jestliže zvolíte stupeň 1 Sekání (tento stupeň je vhodný pouze

pro okrasné trávníky a zvláště rovné plochy), měli byste po skončení sekání trávník dobře zalít, protože jinak může vyschnout a zežloutnout.

Dvoukanálový vzduchový systém s efektivní technikou sekání sbírá a nasává trávu proudem vzduchu i při nejnižší řezné výšce trávníku.

K vzhlednému posekání je třeba sekat přiměřeně rychle a v rovných pruzích. Pruhy by se měly několika centimetry překrývat, aby nezůstávala neposekaná místa.

Sekačku v chodu nikdy nezvedejte ani nepřenášejte.

Pokud narazíte na cizí předmět, odstavte motor a sejměte koncovku zapalovací svíčky. Zkontrolujte, zda sekačka na trávu není poškozená a proveďte potřebné opravy, předtím než znovu nastartujete a začnete zase pracovat se sekačkou; pokud sekačka začne nezvykle silně vibrovat, je nezbytná její okamžitá kontrola.

Upozornění:
Při sekání na svazích sekejte v příčném směru ke svahu. Sjíždění sekačky lze zabránit mírným natočením směrem nahoru. Nesekejte na příliš strmých svazích a při změně směru na svahu postupujte zvláště opatrně. Spodní stranu

skříň sekačky pravidelně čistěte.

Je nutné odstranit případné usazené zbytky trávy. Usazeniny ztěžují startování, snižují kvalitu posekání a blokují vymetání posekané trávy.

Pokud od sekačky odcházíte, vypněte motor.

Sekání se sběrným košem

Pokud během práce zůstávají na trávníku ležet zbytky trávy nebo pokud se zobrazí indikace plného stavu (obr. E, poz. 8) FULL, je sběrný koš plný a je nutno jej vyprázdnit.

Upozornění týkající se indikátoru stavu naplnění:
Při nastavení nejnižší výšky sekání může být za zvláštních okolností negativně ovlivněn indikátor stavu naplnění.

Manipulace se sběrným košem

Pro vyjmutí sběrného koše otevřete sklopný kryt (obr. D, poz. 5) nadzdvihněte sběrný koš (obr. D, poz. 13) shora zepředu, tak aby řezivo zůstalo ve sběrném koši.

Po vyprázdnění koš nejdříve zasuněte vzadu mezi vodícími lištami vpravo a vlevo, poté vpředu v oblasti držadla. Pokud sběrný koš není správně nasazen, tak sklopný kryt dosedá na skříň přístroje.

Při nastavení vyšší řezné výšky lze nadzdvihnout sklopný kryt kvůli lepšímu vedení vzduchu (Duo-Air-management). Tento efekt neovlivňuje funkci a bezpečnost sekačky na trávu. Sklopný kryt lze mechanicky zablokovat blokovací páčkou (obr. F, pol. 14).

 **Pozor! Před vyjmutím sběrného koše motor ostavit a vyčkat dokud se řezací nástroj nezastaví.**

Upozornění:
Aby byla využita kapacita, je třeba sběrný koš a především mřížku pro přístup vzduchu po použití vyčistit. Zabráňte také usazování nečistot ve větracích otvorech (obr. A, poz. 9) a na dotykových plochách sběrného koše na krytu.

 **Pozor! Zachycené zbytky posekané trávy neodstraňujte rukou ani nohou, ale použijte k tomu vhodné pomůcky jako například kartáč nebo koště.**

Sekání bez sběrného koše

Prostřednictvím velkého rozsahu zadního vyhazování se při sekání bez sběrného koše posekaná tráva rovnoměrně rozdělí na trávník.

Při sekání bez sběrného koše nemá indikátor stavu naplnění žádnou funkci.

9. Údržba, péče a přechovávání

Údržba

Údržba zahrnuje činnosti, které sekačku udržují v bezvadném stavu schopném provozu. Pravidelnými kontrolami (utažení šroubů, trhliny, poškození) a výměnami poškozených nebo

opotřebovaných dílů lze předejít nehodám a poruchám zařízení.

Opravy mohou provádět pouze opravní schválené výrobcem nebo autorizovaní prodejci.

 **Pozor! Před zahájením údržby vždy odpojte kabel zapalovací svíčky. Jinak hrozí nebezpečí úrazu.**

Pravidelně kontrolujte, zda je zařízení k zachytávání trávy funkční a zda není

opotřebené. Z bezpečnostních důvodů vyměňte opotřebená a poškozená díly.

Zařízení ukládejte na suchém místě chráněném před mrazem. Na místo uložení nesmějí mít přístup děti.

 **Pozor! Nožem v této poloze (obr. H) neatáčet, neboť jinak se do válce natlačí olej.**

 **Pozor! V parkovací poloze (obr. H) musí být víko nádrže (obr. J, poz. 18) zavřené "close", neboť jinak benzín vyteče.**

Výměna nože

Používejte výhradně originální náhradní nože doporučené výrobcem. Náhradní nože je možné zakoupit u prodejců sekaček.

Nikdy nepoužívejte náhradní díly, které nejsou schválené výrobcem.

Poškozené nožové bloky je nutné vyměnit, protože jsou nevyvážené. Z bezpečnostních důvodů je nutné, aby výměnu prováděly autorizované opravny nebo prodejci.

Žací nůž neostřete (nevyváženost).

Pro výměnu žacího nože uvolněte dva šrouby (obr. G, poz. 2). Při montáži dbejte na to, aby křídélka žacího nože (obr. G, poz. 1) směřovala směrem do krytu. Nasadte

oba šrouby (obr. G, poz. 2) a pevně je přišroubujte (moment dotažení: 8 Nm).

Údržba pohonu kola

Hnací ústrojí běží bez nároku na údržbu v uzavřené olejové lázni. Tah spojky pohonu kola je možné v případě příliš pozdě fungující spojky nebo při prokluzování spojky seřídit. Pro seřízení otáčejte regulačním kolečkem (obr. K, poz. 1) od strany obsluhy ve směru otáčení hodinových ručiček. Pro povolení otáčejte regulačním kolečkem od strany obsluhy proti směru otáčení hodinových ručiček.

Ošetřování

Nečistoty a zbytky trávy lze nejnásledně odstranit hned po sekání. Odstraňte nečistoty kartáčem a hadříkem.

Zabraňte vniknutí nečistot do větracích otvorů (obr. A, poz. 9). Pokud je to zapotřebí, odstraňte zbytky trávy z větracích otvorů.

Uložení

 **Pozor! Nechejte motor vychladnout alespoň 15 minut, předtím než přístroj začnete přenášet a odstavíte ho v uzavřených prostorách. Přístroj nikdy neskladujte v budově s palivem v nádrži, kde by benzínové páry mohly přijít do kontaktu s otevřeným ohněm.**

 **Pozor! Pokud se přístroj uvede do parkovací polohy (obr. H), musí být ventil víka nádrže (obr. J,**

poz. 18) zavřeny "close". Při skladování mimo uzavřené prostory smí být nádrž naplněná z bezpečnostních důvodů pouze max. z 50%.

Při skladování v uzavřených prostorách musí být nádrž zcela vyprázdněná.

 **Pozor! Dávejte pozor na to, aby byla měrka oleje pevně zašroubovaná, jinak může dojít k úniku oleje.**

Pro úsporu místa a čištění můžete přístroj skladovat podle obr. H, za tímto účelem uvolněte trochu kloubové držáky (obr. A, poz. 1), abyste mohli rukojeť vysmeknout ze západky, sklopte rukojeť dopředu a zajistěte ji blokovacími příčkami (obr. A1, poz. 7).

 **Pozor! Při sklápění dbejte na to, aby nedošlo ke zmáčknutí bowdenů.**

Pokyny k uložení v zimním období

U motoru, který se déle než 30 dní nepoužívá, nejprve vyprázdňte nádrž a zbytky benzínu vysušte hadříkem, který nepouští vlákna. Potom motor spusťte a nechte doběhnout se zbývajícím benzínem. Vyšroubujte zapalovací svíčku a do válce nalijte 1 lžici motorového oleje. Pomalým pohybem startéru motor protočte, aby se promazal olejem, a opět zašroubujte svíčku. Po důkladném očištění a odstranění zbytků trávy doporučujeme sekačku ošetřit ochranným prostředkem.

10. Odstraňování poruch

Obecné informace

Poruchy vznikají většinou při nesprávném zacházení s přístro-

jem nebo při jeho nesprávném ošetřování a údržbě. Následující tabulka obsahuje nejčastější poruchy a způsob jejich odstra-

ňování. V případě dalších poruch se obraťte na servisní středisko autorizované výrobcem nebo na autorizovaného odborníka.

 **Pozor!** Opravy vyžadující odborné znalosti smí provádět pouze autorizovaný odborník.

 **Pozor!** Z bezpečnostních důvodů je nutné používat jen originální náhradní díly

výrobce nebo díly výrobcem schválené.

Výslovně upozorňujeme na to, že podle zákona o odpovědnosti za výrobek neodpovídáme za škody způsobené našimi přístroji, které byly neodborně

opraveny nebo u kterých byly použity jiné než naše originální náhradní díly nebo díly námi schválené a opravu neprovedla opravná schválená výrobcem ani autorizovaný odborník. To platí také pro doplňky a příslušenství.

Porucha	Možná příčina	Odstranění
Neobvyklý hluk, klepání.	Uvolněné šrouby, uvolněná skříň.	Dotáhnout šrouby.
Nerovnoměrný chod, silné vibrace.	Nůž nebo objímka nože poškozena (nevyváženost), šrouby nedotazeny. Objímka nože na hřídeli motoru povolena.	Dotáhněte šrouby. Poškozené díly si nechte vyměnit v servisní stanici.
Motor nelze spustit.	Nebyl použit ovládač PRIMER. Prázdna nádrž bez benzínu.	Ovládač PRIMER několikrát stiskněte (viz – uvedení do provozu).
	Poškozená zapalovací svíčka nebo prázdná nádrž.	Vyčistit, vyměnit svíčku, doplnit benzin.
Motor naskočí a potom zůstane stát.	Ventil ve víku nádrže není otevřený ventilace ve víku nádrže je ucpaná.	Otevřít ventil ve víku nádrže – pomocí ostrých předmětů vyčistit zevnitř otvory ve víku nádrže. – Obratě se na odbornou.
Motor se rozeběhne a po krátké době se s hlukem zastaví.	Zadření válce, pístu, ložiska a klikového hřídele – v klikové skříni není olej.	Dát do generální opravy do odborné dílny.
V parkovací poloze vytéká benzin.	Ventil ve víku nádrže není zavřený.	Zavřít ventil ve víku nádrže.
Trávník žlutne; nečistě řeže.	Tupý nůž, špatná výška sekání.	Vyměnit nůž, nastavit větší výšku sekání.
Pískání.	Prokluzující klínový řemen.	Obratě se na odbornou.
Neběží pohon kol.	Roztržený klínový řemen.	Vyměnit klínový řemen. Obratě se na servis Brill.
	Napjaté lano spojky.	Seřídít lano spojky.
Sekačka zanechává hluboké stopy.	Rozmočená půda, příliš mokrá trávník	Nechte trávník vyschnout, nesekejte příliš mokrou trávu.

11. Pokyny k řádnému používání, bezpečnostní pokyny

 **Kontrola před každým použitím a po použití**

Před každým použitím proveďte vizuální kontrolu přístroje. Přístroj nepoužívejte, jsou-li

bezpečnostní prvky (startovací páka, bezpečnostní kryt) nebo rezné nástroje poškozené či

opotřebené. Nikdy nevyřazujte bezpečnostní prvky z provozu.

Před použitím je třeba vždy provést vizuální kontrolu, jestli není řezný nástroj opotřebený nebo poškozený a jestli nejsou povoleny šrouby.

Před zahájením práce zkontrolujte plochu, na které chcete pracovat. Odstraňte případné cizí předměty (např. kameny, větve nebo kosti). Při práci dávejte pozor na cizí předměty.

Při práci je potřeba vždy nosit pevnou obuv a dlouhé kalhoty. Nepracujte bosí nebo v lehkých sandálech.

Pozor! Benzín je vysoce vznětlivý.

Benzín skladujte jen v určených nádržích.

Obsah nádrže doplňujte jen venku a během doplňování nekuřte.

Benzín musíte doplnit před spuštěním motoru.

Před doplňováním nádrže vypněte motor.

Pokud je motor spuštěný nebo přístroj horký, nesmíte otevírat uzávěr nádrže nebo doplňovat benzin.

Jestliže benzín přetekl, nepokoušejte se spustit motor. Místo toho s přístrojem odjeďte z plochy znečištěné benzinem. Dokud se benzinové páry neodpaří, nepokoušejte se motor spustit.

V případě poškození je z bezpečnostních důvodů nutné vyměnit benzinovou nádrž a uzávěr nádrže.

Vyměňujte poškozené tlumiče výfuku.

Pravidelně kontrolujte, zda není poškozeno řezné ústrojí a v případě potřeby je nechte odborně opravit.

Výměnu řezného ústrojí smí provést pouze servis Brill nebo autorizovaný prodejce.

 Používání / odpovědnost

 **Pozor!** Bezpečnostní zařízení instalovaná na zařízení výrobcem nebo vámi samými nesmí být snímána nebo přemostěna, protože v opačném případě existuje nebezpečí poranění.

Dejte pozor, aby se v blízkosti pracovní plochy nenacházely žádné další osoby (zvláště děti) nebo zvířata.

Přístroj může způsobit vážná poranění! Jste odpovědní za bezpečnost v prostoru, ve kterém s přístrojem pracujete. Nikdy nespouštějte přístroj v převrácené poloze, jinak hrozí poranění!

Přístroj používejte výhradně k účelu uvedenému v tomto návodu k obsluze.

Spalovací motor nesmí nikdy běžet v uzavřených prostorách, ve kterých by se mohly hromadit nebezpečné výfukové plyny.

S přístrojem pracujte jen při denním světle nebo dostatečném umělém osvětlení.

Dbejte na to, aby nebyly větrací otvory znečištěné.

Při sekání dbejte, aby poloha přístroje byla bezpečná a stabilní, a to i na svazích.

Sekejte šikmo ke svahu, nikdy ne nahoru a dolů.

Nesekejte na příliš strmých svazích.

Dávejte pozor při změně směru na svahu, otáčení nebo přitahování přístroje k sobě.

Pozor při pohybu zpět, nebezpečí klopýtnutí!

Přístroj ved'te jen krokem.

Vypínejte motor při přesunu přístroje přes jiné než travnaté plochy a při dopravě k pracovní ploše a zpět.

Zařízení nikdy nepoužívejte s poškozenými bezpečnostními zařízeními anebo bez namontovaných bezpečnostních zařízení.

Nikdy neměňte základní nastavení motoru ani jej nepřetáčejte.

Před spuštěním motoru vypněte všechny řezné nástroje a pohony.

Používejte spouštěcí spínač opatrně a podle pokynů výrobce. Dodržujte dostatečnou vzdálenost nohou od řezného nástroje.

Při spuštění motoru se přístroj nesmí naklánět, pokud je to nutné, musíte jej přitom přizdvihnout. V tomto případě jej nakloňte jen tak daleko, jak je to nezbytně požadováno, a zdvihněte jen stranu otočenou k vám.

Motor nespouštějte před odpadním kanálem.

Prsty a chodidla musí být v dostatečné vzdálenosti od řezného nástroje!

Při zapnutém motoru dohlédněte na to, aby ruce a nohy zůstávaly vně vnitřního krytu a otvoru pro vyhazování.

Přístroj nikdy nezvedejte nebo nepřenášejte s běžícím motorem.

GZ

Před každou práci na přístroji, opuštěním přístroje nebo doplňováním nádrže motor vypněte.

Pokud byste při práci narazili na překážku, přístroj vypněte, vytáhněte konektor zapalovací svíčky. Překážku odstraňte, zkontrolujte přístroj, zda není poškozený, popř. jej nechte opravit.

Pokud přístroj začne silně vibrovat, vytáhněte konektor zapalovací svíčky a zkontrolujte příčinu.



Přerušeni práce

Nenechávejte přístroj nikdy bez dozoru. Pokud práci přerušíte, vytáhněte konektor zapalovací svíčky a přístroj umístěte na bezpečném místě.

Pokud potřebujete práci přerušit, abyste se přesunuli do jiného prostoru, bezpodmínečně musíte přístroj vypnout a vytáhnout konektor zapalovací svíčky.



Dávejte pozor na podmínky prostředí

Dodržujte dobu veřejného klidu!

CZ

PL

Záruka

Výrobce poskytuje na své výrobky při výlučně soukromém používání záruku v délce 24 měsíců (od data koupě). Zákonné nároky ze záruky tím zůstávají nedotčeny. Záruka se vztahuje na všechny podstatné nedostatky výrobků, které se prokazatelně týkají chyb materiálu nebo výroby. Záruka se řeší dle našeho uvážení formou náhradního dodání bezvadného výrobku nebo bezplatného odstranění vad výrobku, pokud jsou zaručeny následující předpoklady:

- Výrobek byl při přechodu nebezpečí předán bez právních vad.
- Originální doklad o koupi s adresou kupujícího, datem koupě, typem a označením výrobku jako důkaz o koupi je k dispozici. Místo koupě se nachází na území EU.
- S výrobkem se zacházelo odborně a dle doporučení návodu k obsluze. Údržba a čištění výrobku není dle

údajů návodu k obsluze opominuto. Kupující ani neautorizovaná třetí osoba se nepokoušela výrobek rozebrat, popř. opravit.

- Je třeba zajistit, aby se používaly výhradně originální náhradní díly a originální příslušenství nebo díly povolené výrobcem. Při použití nikoli originálních dílů nebo nikoli originálního příslušenství nejsou vyloučeny následné škody a zvýšené nebezpečí úrazu. Na tyto následné škody se záruka nevztahuje.
- Výrobek se musí přímo předat nebo dostatečně ofrankovaný zaslat autorizovanému servisnímu středisku. K výrobku je nutno přiložit originální doklad o koupi.
- Poškození na základě chybné obsluhy, používání v rozporu s určením, používání nevhodných, nikoli originálních nebo nepovolených výměnných či náhradních dílů nebo dílů příslušenství, jakož

i neodborně prováděné údržbářské práce a čištění nelze uznat jako záruku.

Výrobky mají různé konstrukční součásti, které podléhají rychlému opotřebení v důsledku používání, opř. normálnímu opotřebení. Tyto součásti podléhající rychlému opotřebení nejsou součástí záruky.

Jako součásti podléhající rychlému opotřebení se dle výrobku vylučují jednotlivě následující konstrukční součásti: Nůž / žací lišta / hnací řemen / kultivační válec / řezné vřeteno / spodní nůž / břitová deska / struna / kryt řezné hlavy / pilový list / nikl-kadmiový článek (baterie) / Kartáč / Válec ventilátoru.

Touto zárukou výrobce nejsou dotčeny nároky ze záruky existující vůči obchodníkovi / -prodejci.

4. Wskazówki na temat instrukcji obsługi

Proszę uważnie przeczytać niniejszą instrukcję obsługi i przestrzegać podanych

w niej wskazówek oraz dołączonych wskazówek bezpieczeństwa. W oparciu

o niniejszą instrukcję obsługi należy zapoznać się z urządzeniem, elementami

regulacyjnymi i prawidłowym sposobem użytkowania oraz

ze wskazówkami na temat bezpieczeństwa.

Instrukcję obsługi urządzenia należy zachować.

5. Zastosowanie zgodne z przeznaczeniem

Kosiarka firmy Brill jest przeznaczona do koszenia trawników i powierzchni trawiastych w prywatnych ogródkach przydomowych i działkowych. Nie jest przeznaczona do zastosowania przemysłowego na terenach publicznych, w parkach, na terenach sportowo-rekreacyjnych, jak również w rolnictwie i leśnictwie.

Przestrzeganie zaleceń załączonej przez producenta instrukcji obsługi stanowi warunek zgodnego z przeznaczeniem użytkowania urządzenia. Instrukcja obsługi zawiera również informacje na temat warunków użytko-

wania, konserwacji i utrzymania sprawności urządzenia.

 **Uwaga! Z uwagi na możliwość odniesienia obrażeń ciała kosiarki elektrycznej nie należy używać do przycinania krzewów, żywopłotów lub zarośli, do cięcia i rozdrabniania roślin pnących lub trawników na dachach lub w skrzynkach balkonowych. Kosiarka nie może być stosowana jako sieczkarka do rozdrabniania drzew lub żywopłotów oraz do wyrównywania nierówności podłoża.**

 **Uwaga! Nigdy nie zezwalać na korzystanie**

z urządzenia dzieciom i innym osobom, które nie zapoznały się z niniejszą instrukcją obsługi.

Nie kosić trawy, jeśli w pobliżu przebywają inne osoby, zwłaszcza dzieci, lub zwierzęta.

Przestrzegać określonej przepisami prawnymi minimalnej granicy wieku obsługującego.

Osoba obsługująca urządzenie lub użytkownik ponosi odpowiedzialność za spowodowane wypadki i szkody materialne.

PL

6. Montaż

Kontrola kompletu dostawy

W zakres dostawy wchodzi następujące elementy:

- kosiarka do trawy
- kosz na skoszoną trawę
- instrukcja obsługi

Montaż uchwyty kosiarki

Wyjąć urządzenie z opakowania, odbezpieczyć prowadnicę za pomocą dźwigni

mocującej (rys. A1, poz. 7), otworzyć prowadnicę, rozkładając ją w dół (rys. A2). Ustawić i zarygłować prowadnicę na wymaganej wysokości (możliwych jest sześć położeń, rys. B), a następnie mocno przykręcić przegubowymi uchwyty mocującymi (rys. A, poz. 1) po prawej i lewej stronie.

 **Uwaga! Należy zwrócić uwagę, aby nie zabloko-**

wać cięgien Bowdena. (rys. A, poz. 17).

Ochrona środowiska, usuwanie (wg dyrektywy 2002/96/WE)



Materiały użyte do opakowania urządzenia nadają się do przeóbki wtórnej. Proszę usunąć opakowanie w sposób zgodny z obowiązującymi przepisami.

7. Uruchamianie kosiarki

Przed uruchomieniem należy dokonać oględzin i sprawdzić pod kątem zużycia lub uszkodzenia narzędzia tnące, trzpienie mocujące i cały mechanizm tnący. W celu

uniknięcia niewyważenia należy wymienić zużyte lub uszkodzone narzędzie tnące (patrz rozdział Konserwacja, czyszczenie i przechowywanie).

 **Uwaga! Silnik jest dostarczany bez oleju w skrzyni korbowej. Przed jego uruchomieniem należy więc skrzynię korbową napełnić koniecznie olejem**

silnikowym typu 10 W 30. W tym celu należy ustawić wertykulator poziomo i wyczyścić otwór wlewowy oleju. Proszę zwracać przy tym uwagę na wskazania producenta silnika (Oryginał instrukcji obsługi jest załączony).

Przed każdym koszeniem kontrolować poziom oleju w silniku. W tym celu ustawić kosiarkę w pozycji poziomej i wyjąć bagnet kontrolny. Poziom oleju powinien leżeć między min. (ADD) i maks. (Full).

Jako paliwo zalecana jest benzyna normalna.

 **Uwaga!** Benzyna jest substancją łatwopalną. Należy przechowywać ją w specjalnie do tego celu przeznaczonych pojemnikach.

Tankować należy wyłącznie na wolnym powietrzu. Palenie podczas napełniania zbiornika paliwa jest zabronione.

Zapas benzyny uzupełnić przed uruchomieniem silnika. Nie otwierać zbiornika paliwa i nie tankować benzyny przy włączonym lub gorącym silniku.

 **Uwaga!** Przed ponownym tankowaniem należy 2 minuty wychłodzić silnik.

Wyczyścić obszar wokół napełniania paliwem, zanim zostanie zdjęta pokrywa zbiornika do ponownego tankowania. Napełnić zbiornik do wysokości około 2,5 cm pod dolną krawędzią wylotu napełniania, tak żeby paliwo miało miejsce do rozprężania się. Należy przestrzegać, żeby nie dochodziło do przepelniania zbiornika.

W przypadku rozlania się benzyny nie uruchamiać silnika, lecz odsunąć urządzenie od zanieczyszczonej powierzchni.

Nie włączać kosiarki do momentu całkowitego ulotnienia się oparów benzyny.

Zbiornik paliwa opróżniać wyłącznie na wolnym powietrzu. Ze względów bezpieczeństwa uszkodzone zamknięcia zbiornika paliwa należy wymienić.

Aby uniknąć zagrożenia pożarowego, silnik / układ wydechowy i strefa w obrębie zbiornika paliwa powinny być wolne od trawy, liści i wyciekającego oleju.

Koszenie powinno odbywać się przy świetle dziennym lub przy dobrym oświetleniu. Jeśli to możliwe, należy unikać koszenia mokrej trawy. Zawsze należy pamiętać o zachowaniu bezpiecznej postawy podczas koszenia powierzchni pochylonych.

W trakcie koszenia urządzenie należy prowadzić w tempie spacerowym oraz zachować szczególną ostrożność podczas odwracania kosiarki oraz przyciągania jej do siebie. Podczas unoszenia kosiarki w celu przeniesienia jej nad powierzchnią nie pokrytą trawą lub umieszczenia na miejscu pracy należy unieruchomić narzędzie tnące.

Nie wolno eksploatować kosiarki z uszkodzonymi zabezpieczeniami lub kratkami zabezpieczającymi lub bez zamontowanych elementów zabezpieczających, takich jak np. płyta odbojowa i/lub urządzenie zbierające trawę.

 **Uwaga!** Nie wolno demontować ani stosować obejścia zamontowanych przez producenta urządzeń zabezpieczających, ponieważ zachodzi wtedy niebezpieczeństwo zranienia, a urządzenie nie wyciąga się automatycznie.

Podczas pracy silnika nie należy zbliżać rąk ani nóg do wnętrza obudowy i wylotu skoszonej trawy.

Dla ochrony nóg należy nosić mocne obuwie oraz długie spodnie. Podczas koszenia nie wolno mieć bosych stóp, ani nosić lekkich sandałów.

Ustawianie wysokości koszenia

Wysokość skrawania jest przestawna za pomocą blokowania dźwigni (rys. C, poz. 4) w siedmiu stopniach. W celu nastawienia wysokości skrawania, pociągnąć za blokowanie dźwigni z elektronicznego zamku, ustawić blokowanie dźwigni do wymaganej pozycji (rys. C1) oraz zablokować ponownie elektronicznie blokowanie dźwigni.

Wysokość koszenia

Stopień 1 = 1,6 cm
to położenie przeznaczone jest tylko dla trawników ozdobnych i bardzo płaskich powierzchni.
Stopień 2 = 2,5 cm
Stopień 3 = 3 cm
Stopień 4 = 4 cm
Stopień 5 = 5 cm
Stopień 6 = 6 cm
Stopień 7 = 7 cm

Wskazówka:

Aby móc łatwiej przesunąć dźwignię ryglującą w wyższe położenie, należy lekko podnosić urządzenie za uchwyt na obudowie (rys. C, poz. 4).

 **Uwaga!** Wysokość koszenia regulować tylko przy włączonym silniku. Ustawiona wysokość koszenia nie powinna być zbyt niska, gdyż przy nierównościach podłoża może dochodzić do kontaktu noży mechanizmu tnącego z ziemią.

Uruchamianie

Podczas uruchamiania włącznika rozruchowego należy zachować ostrożność i postępować zgodnie ze wskazówkami podanymi w instrukcji obsługi. Pamiętać o zachowaniu bezpiecznej odległości od narzędzia tnącego. Kosiarkę ustawić na płaskiej powierzchni.

Z obszaru koszenia należy usunąć wszystkie przedmioty, które mogłyby zostać przechwycone i odrzucone przez wirujące części tnące kosiarki.

 **Uwaga! Otworzyć klapę na pokrywie zbiornika (rys. J, poz. 18) "open", w innym wypadku, dojdzie do powstania próżni we zbiorniku.**

W celu startowania należy ustawić dźwignię regulującą gaz (rys. A, poz. 12) do pozycji Maks. Nacisnąć pompę paliwową (Primer) 5 razy (rys. I, poz. 15) w wypadku chłodnego silnika, w wypadku gorącego silnika, owa operacja odpada. Naciskając uchwyt bezpieczeństwa (rys. A, poz. 10) w kierunku żerdzi, silnik zostaje włączony do startu, przykręcić lekko uchwyt startu (rys. A,

poz. 11), dopóki starter się nie zapali. Startować silnik ciągłym wykręcaniem uchwytu startu. Potem powoli powrócić uchwyt startu do pierwotnej pozycji.

Gdy narzędzie tnące zablokowane jest ciałem obcym lub gdy silnik jest przeciążony, należy zwolnić pałąk zabezpieczający (rys. A, poz. 10), co spowoduje automatyczne zgaszenie silnika. W razie konieczności usunąć ciało obce.

 **Uwaga! Nie uruchamiać silnika w zamkniętych pomieszczeniach. Niebezpieczeństwo zatrucia tlenkiem węgla!**

 **Uwaga! Podczas uruchamiania kosiarka nie może być przechylona, chyba że wymagane jest lekkie uniesienie kosiarki w momencie rozruchu silnika. W takim przypadku należy go przechylić, naciskając lekko na prowadnicę, tylko o niezbędną odległość i unieść tylko stronę przeciwną do użytkownika.**

Uruchomienie napędu koła

Żeby połączyć napęd koła, uchwyt sprzęgła (rys. A,

poz. 19) musi zostać podniesiony w kierunku żerdzi prowadzącej. Przez puszczenie uchwytu sprzęgła zostaje napęd koła wyłączony.

Wyłączenie

Aby zatrzymać silnik, zwolnić pałąk zabezpieczający (rys. A, poz. 10). Dzięki zintegrowanemu hamulcowi narzędzie tnące zostanie zatrzymane w przeciągu 3 sekund.

 **Uwaga! Narzędzie tnące wyłącza się z opóźnieniem!**

 **Uwaga! W wypadku, kiedy urządzenie znajduje się w pozycji parkowania (obrazek H), zawór pokrywy zbiornika (rys. J, poz. 18) musi zostać zamknięty "close". Objętość zbiornika z powodów bezpieczeństwa powinna wynosić tylko maks. 50% podczas składowania poza zamkniętymi przestrzeniami. Podczas składowania w zamkniętych przestrzeniach musi całkowicie zostać wypróżniona objętość zbiornika.**

8. Zasady prawidłowego koszenia trawników

Informacje ogólne na temat pielęgnacji trawników

Aby cieszyć się wypielęgnowanym trawnikiem, zalecane jest koszenie trawy raz w tygodniu. Częste koszenie wzmacnia krótko obcięte źdźbła trawy i zwiększa ich odporność na czynniki zewnętrzne.

Krótko ścięta trawa (do ok. 1 cm długości) może pozostać na trawniku. Dłuższe źdźbła należy usunąć, aby zapobiec

zółknięciu i spłśnieniu trawnika.

Pierwsze koszenie należy wykonać wiosną, gdy trawa zaczyna wzrastać i można chodzić po trawniku. W przypadku zbyt wysokiej trawy kosić najpierw w jednym kierunku przy dużej wysokości cięcia, a następnie w poprzek, tym razem ustawiając wysokość cięcia na żądaną wysokość.

Koszenie

Aby uniknąć poszarpanych źdźbeł i zapobiec zółknięciu trawnika, kosić używając wyłącznie sprawnych i ostrych noży.

W miarę możliwości wysokość cięcia powinna wynosić przynajmniej 3 – 4 cm, ponieważ w dolnej części trawa zabarwiona jest na biało i przy zbyt niskiej wysokości cięcia trawnik nie będzie mieć

intensywnie zielonego koloru. Latem krótko przycięta trawa wysycha zbyt szybko.

Przy koszeniu z ustawieniem na 1. stopień (ten stopień nadaje się tylko dla trawników ozdobnych i bardzo płaskich powierzchni), należy po skoszeniu dobrze podlać trawnik, gdyż inaczej trawa wyschnie i żółknie.

Dwukanałowy system powietrza z efektywną techniką koszenia gromadzi trawę i wciąga trawę w strumieniu powietrza nawet przy najniższej wysokości koszenia.

Aby osiągnąć dokładne, czyste cięcie, kosiarkę należy prowadzić z odpowiednią prędkością, najlepiej po linii prostej. Tor prowadzenia kosiarki powinien obejmować kilka centymetrów już skoszonego pasa trawnika, gdyż zapobiega to pozostawieniu wolnych pasów nieskoszonej trawy.

Nie podnosić i nie nosić kosiarki z uruchomionym silnikiem.

Wyłączyć silnik oraz wyciągnąć wtyczkę świecy zapłonowej, kiedy doszło do uderzenia z obcym ciałem. Sprawdzić, jeśli doszło do uszkodzeń na kosiarce oraz przeprowadzić potrzebne remonty przed ponownym startem i pracą z kosiarką; w wypadku, kiedy kosiarka rozpoczęła niezwykle mocno wibrować, jest konieczna natychmiastowa kontrola.

Wskazówka:

Kosiarkę prowadzić zawsze w poprzek zbocza. Aby zapobiec ślizganiu się kosiarki, należy unieść ją lekko do góry. Należy unikać koszenia trawy

na bardzo stromych zboczach i zachować szczególną ostrożność w trakcie zmiany toru prowadzenia urządzenia.

Regularnie czyścić spodnią część obudowy kosiarki. Usuwać zalegającą trawę, gdyż zanieczyszczenia utrudniają uruchomienie urządzenia i wywierają negatywny wpływ na jakość cięcia i utrudniają wyłot skoszonej trawy.

Przed oddaleniem się od kosiarki wyłączyć silnik.

Koszenie z pojemnikiem na trawę

Gdy podczas pracy na trawniku zaczął pozostawać resztki trawy albo sygnalizator napełnienia kosza (rys. E, poz. 8) wskaże **FULL**, oznacza to, że kosz wytapujący uległ zapełnieniu i należy go opróżnić.

Wskazówka odnośnie do sygnalizatora napełnienia: Przy ustawieniu niskiej wysokości koszenia w niektórych przypadkach może dojść do zakłócenia działania sygnalizatora napełnienia.

Obchodzenie się z koszem wytapującym

W celu wyjęcia kosza ochronnego, otworzyć maskę odchylną (rys. D, poz.5), dźwignąć kosz ochronny (rys. D poz. 13) w górę do przodu w zakresie uchwytu, tak, żeby tarte drewno pozostało w koszu ochronnym.

Po opróżnieniu należy wprowadzić kosz wytapujący najpierw od tyłu pomiędzy prowadnicę z lewej i prawej strony, a potem z przodu w obszarze uchwytu. Kiedy kosz ochronny nie jest

poprawnie włożony, maska odchylna przylega do obudowy.

Podczas wysokiego skrawania można w celu lepszego dopływu powietrza kosiarki podnieść (Duo-Air-Management) maskę odchylną. Operacja ta nie wpływa na funkcję oraz bezpieczeństwo kosiarki. Można mechanicznie zaryglować maskę odchylną za pomocą dźwigni blokującej (rys. F, poz.14).

 **Uwaga! Przed wyjęciem kosza ochronnego wyłączyć silnik i zaczekać na zatrzymanie narzędzia skrawającego.**

Wskazówka:

W celu zapewnienia dobrej wydajności napełniania kosza na trawę, a w szczególności kratkę wentylacyjną, czyścić po każdym zastosowaniu. Otwory wentylacyjne (rys. A, poz. 9) i powierzchnie przylegania kosza wytapującego muszą być wolne od osadów i czyste.

 **Uwaga! Nie usuwać zalegającej w obudowie kosiarki trawy dłonią lub stopą – posłużyć się szczotką lub miotłą.**

Koszenie bez pojemnika na trawę

Ze względu na wysoki obszar wyrzutowy z tyłu następuje równomiernie rozłożenie skoszonej trawy na powierzchni trawnika przy koszeniu bez użycia kosza do wytapywania.

Podczas koszenia bez kosza ochronnego zobrazowanie stanu pełnienia nie ma żadnej funkcji.

9. Konserwacja, czyszczenie, przechowywanie

Konserwacja

Konserwacja obejmuje czynności pozwalające na utrzymanie urządzenia w nienagannym stanie technicznym. Regularne kontrole (pod kątem połączeń śrubowych, rys, uszkodzeń) oraz wymiana uszkodzonych lub zużytych części zapobiegają wypadkom i awariom urządzenia.

Naprawy powinny być dokonywane wyłącznie przez serwis techniczny producenta lub autoryzowane punkty handlowe.

 **Uwaga! Przed przystąpieniem do wszelkich prac przy urządzeniu wyjąć wtyczkę świcy zapłonowej. W przeciwnym wypadku zachodzi niebezpieczeństwo odniesienia obrażeń ciała!**

Urządzenie zbierające trawę należy regularnie kontrolować pod kątem ewentualnych uszkodzeń i prawidłowego funkcjonowania. Ze względów bezpieczeństwa wymienić zużyte lub uszkodzone części.

Przechowywać kosiarkę w suchym i zabezpieczonym przed mrozem miejscu. Miejsce przechowywania powinno być niedostępne dla dzieci.

 **Uwaga! Nie obracać nożami w niniejszej pozycji (rys. H), inaczej olej w cylindrze zostanie stłoczony.**

 **Uwaga! W pozycji parkowania (rys. H) musi pokrywa zbiornika (rys. J, poz. 18) być zamknięta "close", inaczej będzie unikać benzyna.**

Wymiana noży

Używać wyłącznie oryginalnych noży wymiennych, zalecanych

przez producenta. Są one dostępne w autoryzowanych punktach handlowych.

Stosowanie części zamiennych i osprzętu nie posiadającego zezwolenia producenta jest zabronione.

W celu uniknięcia niewyważenia uszkodzone listwy nożowe należy wymienić. Ze względów bezpieczeństwa wymianę należy przeprowadzić w serwisie technicznym producenta lub autoryzowanym punkcie handlowym.

Nie ostrzyć belki noży (niewyważenie).

Aby wymienić belkę noży, należy odkręcić dwie śruby (rys. G, poz. 2). Przy montażu zwrócić uwagę, aby skrzydełka belki noży (rys. G, poz. 1) były skierowane do wnętrza obudowy. Włożyć obie śruby (rys. G, poz. 2) i mocno je dokręcić. (Moment dociągania: 8 Nm).

Konserwacja napędu koła

Mechanizm nie wymaga konserwacji oraz znajduje się w zamkniętej kąpieli smarowania. Ciąg sprzęgła napędu koła można ustawić w wypadku opóźnionego sprzęgła lub w wypadku poślizgu sprzęgła. W celu ustawienia obracać koło nastawcze (rys. K, poz. 1) w stronę od użytkownika w kierunku wskazówek zegara. W celu poluzowania obracać koło nastawcze w stronę od użytkownika przeciw wskazówkom zegara.

Czyszczenie

Brud i resztki skoszonej trawy najlepiej usuwać bezpośrednio po zakończeniu koszenia. Oczyszczyć szczotką i szmatką.

Otwory wentylacyjne (rys. A, poz. 9) muszą być zawsze czyste. W razie potrzeby usunąć resztki skoszonej trawy z otworów wentylacyjnych.

Przechowywanie

 **Uwaga! Wychłodzić silnik minimalnie 15 minut, przed transportem urządzenia i odstawieniem maszyny w zamkniętych pomieszczeniach. Nigdy nie przechowywać maszyny z benzyną we zbiorniku wewnątrz pomieszczenia, w którym opary benzyny by mogły wejść w kontakt z otwartym ogniem lub iskrą.**

 **Uwaga! W wypadku, kiedy urządzenie znajduje się w pozycji parkowania (rys. H), zawór pokrywy zbiornika (rys. J, poz. 18) musi zostać zamknięty "close". Objętość zbiornika z powodów bezpieczeństwa powinna wynosić tylko maks. 50% podczas składowania poza zamkniętymi przestrzeniami.**

Podczas składowania w zamkniętych pomieszczeniach musi zostać całkowicie opróżniona objętość zbiornika.

 **Uwaga! Uważać na to, żeby wskaźnik poziomu oleju był mocno dokręcony, inaczej może uchodzić olej.**

W celu oszczędzania miejsca i czyszczenia można urządzenie składać jak jest podane na obrazku H, poluzować nieco uchwyt zaciskowy przegubu (rys. A, poz. 1) dopóki żerdź prowadzącą nie wyskoczy, opuścić do przodu żerdź prowadzącą i zabezpieczyć ją za pomocą zatrzasku unieruchamiającego (rys. A1, poz. 7).

Uwaga! Podczas składania urządzenia uważać, aby nie uszkodzić cięgien Bowdena.

Wskazówki na temat przechowywania (okres zimowy)

W przypadku silników, które nie były używane przez okres

dłuższy niż 30 dni, należy na wolnym powietrzu wypróżnić zbiornik paliwa i usunąć resztki benzyny nie pozostawiając włókien szmatką. Następnie uruchomić silnik i odczekać aż zatrzyma się samoczynnie z powodu braku paliwa. Wykręcić świecę zapłonową, wlać do cylindra

1 łyżkę stołową oleju silnikowego. Pociągając wolno za uchwyt startowy obrócić silnik w celu rozprowadzenia oleju i ponownie wkręcić świecę zapłonową. Po dokładnym oczyszczeniu kosiarki z brudu i resztek skoszonej trawy wyczyścić urządzenie środkiem konserwującym.

10. Usuwanie usterek

PL Uwagi ogólne

Usterki występują najczęściej tylko wtedy, gdy urządzenie nie jest czyszczone i konserwowane, a także traktowane z należytą ostrożnością. Poniższa tabela przedstawia najczęściej występujące usterki i sposoby ich usuwania. W razie wystąpienia innych usterek należy zwrócić się do autoryzowanego punktu serwisowego lub autoryzowanego punktu sprzedaży.

Uwaga! Naprawy wymagające wiedzy fachowej mogą być przeprowadzane wyłącznie przez wykwalifikowanego serwisanta.

Uwaga! Ze względów bezpieczeństwa należy stosować wyłącznie części oryginalne lub dopuszczone do użytku przez producenta.

Niniejszym oświadczamy, że zgodnie z przepisami dotyczącymi warunków gwarancji i rękojmi, nie odpowiadamy

za szkody spowodowane przez nasze urządzenia, o ile wynikają one z niewłaściwej naprawy lub gdy przy wymianie użyto części zamiennych innych niż oryginalne lub dopuszczone do użytku przez producenta urządzenia oraz gdy naprawa nie została przeprowadzona przez autoryzowany punkt serwisowy lub Dział Pomocy Technicznej producenta. To samo dotyczy części wyposażenia dodatkowego i osprzętu.

Usterka	Możliwa przyczyna	Usuwanie
Zbyt wysoki poziom hałasu, grzechotanie podczas pracy.	Luźne śruby w silniku, mocowaniu silnika lub obudowie kosiarki.	Dokręcić śruby.
Nierównomierna praca, silne wibracje urządzenia.	Nóż lub uchwyt noża jest uszkodzony (niewyważenie), luźne śruby. Uchwyt noża jest poluzowany na wałku obrotowym silnika.	Dokręcić śruby. Uszkodzone części wymienić w stacji obsługi technicznej.
Nie można uruchomić silnika.	Przed uruchomieniem nie został naciśnięty wtrysk wstępny. Brak benzyny, pusty zbiornik paliwa.	Nacisnąć wtrysk wstępny kilka razy (patrz, Uruchamianie).
	Uszkodzona świeca zapłonowa lub pusty zbiornik paliwa.	Wyczyścić lub wymienić świecę zapłonową, uzupełnić paliwo.

Usterka	Możliwa przyczyna	Usuwanie
Silnik zapala i potem się zatrzyma.	Zawór w pokrywie zbiornika nie jest otwarty. Upchane odpowietrzanie w pokrywie zbiornika.	Otworzyć zawór w pokrywie zbiornika – oczyszczać wewnątrz w pokrywie zbiornika ostre przedmioty wiercenia. – Zwrócić się do warsztatu / punktu serwisowego.
Motor uruchomiony jest na krótko, po czym nagle zatrzymuje się z trzaskiem.	Zapieczony cylinder, tłok i łożysko wału korbowego. Brak oleju silnikowego w skrzyni korbowej.	Konieczny remont silnika w warsztacie naprawczym.
Benzyna wycieka w pozycji parkowania.	Zawór nie jest zamknięty w pokrywie zbiornika.	Zamknąć zawór w pokrywie zbiornika.
Pożółkła trawa, niedokładne cięcie.	Tępe noże, zbyt niska wysokość cięcia.	Wymienić noże. Zwiększyć wysokość cięcia.
Gwizdzący odgłos.	Ślizgający się pasek klinowy.	Zwrócić się do warsztatu / punktu serwisowego.
Nie działa napęd kół.	Zerwany pasek klinowy. Rozciągnięta linka sprzęgająca.	Wymienić pasek klinowy. Udać się do punktu serwisowego firmy Brill. Wyregulować linkę sprzęgającą.
Kosiarka zostawia głębokie ślady.	Miękkie podłoże wskutek wilgoci, zbyt mokry trawnik.	Poczeekać, aż trawnik przeschnie, nie kosić, jeśli trawa jest mokra.

PL

11. Wskazówki na temat prawidłowego użycia kowania oraz wskazówki na temat bezpieczeństwa



Urządzenie należy sprawdzić przed i po każdym użyciu

Przed każdym uruchomieniem należy przeprowadzić wzrokową kontrolę urządzenia. Urządzenia nie należy używać, jeśli zabezpieczenia są uszkodzone (układ złączający na uchwycie, osłona zabezpieczająca) i / lub jeśli mechanizm tnący jest zużyty lub uszkodzony. Nie wyłączać / nie demontować urządzeń zabezpieczających.

Przed użyciem należy zawsze sprawdzić wzrokiem, czy

narzędzie tnące nie jest zużyte lub uszkodzone i czy śruby nie są poluzowane.

Przed rozpoczęciem pracy sprawdzić powierzchnię roboczą. Należy usunąć z niej niepożądane przedmioty (np. kamienie, gałęzie lub kości). Podczas pracy należy zwracać uwagę na ciała obce.

Podczas pracy należy zawsze nosić pełne obuwie i długie spodnie. Nie należy pracować boso ani w sandałach.

Uwaga! Benzyna jest substancją łatwopalną.

Benzynę przechowywać wyłącznie w przeznaczonych do tego celu pojemnikach.

Nie uzupełniać paliwa w zamkniętych pomieszczeniach i nie palić papierosów podczas tankowania.

Uzupełniać benzynę przed uruchomieniem silnika.

Przed przystąpieniem do uzupełniania paliwa należy wyłączyć silnik.

Nie otwierać wlewu paliwa i nie uzupełniać benzyny przy włączonym silniku

lub gdy urządzenie jest gorące.

Gdy benzyna rozleje się, nie podejmować próby uruchomienia silnika. Należy usunąć urządzenie z powierzchni zanieczyszczonej benzyną. Nie włączać urządzenia do momentu ulotnienia się oparów benzyny.

Ze względów bezpieczeństwa, w razie uszkodzenia, zbiornik i pokrywę wlewu paliwa należy wymienić.

Uszkodzone tłumiki wydechowe należy wymienić.

W regularnych odstępach czasu kontrolować stan techniczny narzędzi tnących i w razie stwierdzenia uszkodzeń naprawić zgodnie z zaleceniami.

Wymianę narzędzi tnących zlecać wyłącznie punktom serwisowym lub autoryzowanemu sprzedawcy.

 **Zastosowanie / Odpowiedzialność**

 **Uwaga! Elementy instalacji zabezpieczającej zainstalowane na urządzeniu przez producenta lub przez Państwo nie mogą zostać usunięte lub zmostkowane, ponieważ w przeciwnym przypadku zachodzi niebezpieczeństwo skażenia.**

Należy zwracać uwagę na to, aby w obszarze pracy urządzenia nie znajdowały się inne osoby (zwłaszcza dzieci) lub zwierzęta.

Urządzenie może spowodować poważne obrażenia ciała! Użytkownik ponosi odpowiedzialność za bezpieczeństwo w strefie roboczej. Nie uruchamiać urządzenia, jeśli jest przechylone – niebezpieczeństwo odniesienia obrażeń!

Urządzenia należy używać wyłącznie w celu zgodnym z przeznaczeniem, określonym w niniejszej instrukcji obsługi.

Silnik spalinowy nie powinien być uruchamiany w zamkniętych pomieszczeniach, w których mogą gromadzić się niebezpieczne gazy spalinowe.

Pracę z urządzeniem należy wykonywać przy świetle dziennym lub wystarczającym oświetleniu sztucznym.

Należy pamiętać, aby otwory wentylacyjne nie były zanieczyszczone.

Podczas pracy należy zachować bezpieczną pozycję ciała, także na terenach pochyłych.

Podczas pracy na terenach pochyłych urządzenie prowadzić zawsze w poprzek zbocza, nigdy pod górę i w dół.

Nie kosić trawy na nadmiernie stromych zboczach.

Zachować ostrożność przy zmianie kierunku koszenia na terenie pochyłym, obrócić urządzenie lub przyciągnąć je siebie.

Zachować ostrożność przy cofaniu się – niebezpieczeństwo potknięcia!

Prowadzić urządzenie w tempie spacerowym.

Wyłączyć silnik przy przenoszeniu urządzenia przez powierzchnie inne niż trawnik lub w czasie transportu na trawnik lub z trawnika.

Nigdy nie używać urządzenia z uszkodzoną obudową lub uszkodzonymi czy też brakującymi elementami instalacji zabezpieczającej.

Nie zmieniać ustawień podstawowych silnika i nie przeciążać go.

Przed uruchomieniem silnika odłączyć wszystkie narzędzia tnące i napędy.

Podczas uruchamiania i obsługi włącznika rozrusznika zachować ostrożność i postępować zgodnie z zaleceniami producenta. Zwracać uwagę na zachowanie odpowiedniego odstępu między stopami a narzędziem tnącym.

W czasie rozruchu lub uruchamiania silnika urządzenia nie należy przechylać na bok, o ile nie jest to konieczne do rozruchu. W takim wypadku przechylić urządzenie w stopniu niezbędnym do wykonania czynności i unieść stronę odwróconą od użytkownika.

Nie uruchamiać silnika stojąc przed kanałem wyrzutowym.

Nie zbliżać dłoni i stóp do narzędzia tnącego!

Przy uruchomionym silniku nogi i ręce należy trzymać z daleka od obudowy i wyrzutnika.

Nie unosić lub nie przenosić urządzenia z pracującym silnikiem.

Przed przystąpieniem do prac przy urządzeniu oraz tankowaniem wyłączyć silnik. Nie pozostawiać urządzenia z włączonym silnikiem.

W przypadku natrafienia na przeszkodę podczas pracy, wyciągnąć końcówkę przewodu świecy zapłonowej. Usunąć przeszkodę, sprawdzić urządzenie pod kątem wystąpienia uszkodzeń i ewentualnie zlecić naprawę.

Kiedy urządzenie zaczyna silnie wibrować, należy wyciągnąć

końcówkę świecy zapłonowej,
a następnie ustalić przyczynę.



Przerwa w pracy

Nie pozostawiać urządzenia bez nadzoru. W przypadku przerwania pracy należy wyciągnąć końcówkę świecy

zapłonowej i umieścić urządzenie w bezpiecznym miejscu.

Przerywając pracę w celu rozpoczęcia czynności roboczych w innym miejscu należy wyłączyć urządzenie i wyciągnąć końcówkę świecy zapłonowej.



Zwracać uwagę na wpływ czynników atmosferycznych

Przestrzegać lokalnych przepisów dotyczących niezakłócania spokoju!

Gwarancja

Producent udziela na swoje produkty 24 miesięcznej (od daty zakupu) gwarancji producenta w przypadku korzystania z urządzenia wyłącznie do celów domowych. Prawne roszczenia z tytułu gwarancji ustawowej zostają przy tym zachowane. Gwarancją producenta objęte są wszystkie znaczące wady produktu, które spowodowane zostały w udo- wodniony sposób poprzez wady materiałowe lub produkcyjne. Roszczenie zostanie zaspoko- jone wg naszego uznania poprzez dostarczenie produktu wolnego od wad lub bezpłatną naprawę produktu, jeżeli zostaną spełnione następujące warunki:

- Produkt został nabyty w spo- sób wolny od wad prawnych.
- Przedłożony zostanie jako dowód zakupu oryginalny kwit zakupu z adresem sprzedawcy, datą zakupu, określeniem typu oraz produktu. Miejsce zakupu musi znajdować się w obrębie Unii Europejskiej.
- Produkt używany był zgodnie z jego przeznaczeniem w sposób zgodny z zalece- niami instrukcji obsługi.

Warunkiem koniecznym jest konserwacja i czyszczenie produktu zgodnie z instrukcją obsługi. Sprzedawca oraz inne nieupoważnione osoby trzecie nie mogą dokonywać prób naprawy względnie rozbierania produktu.

- Należy zapewnić, że uży- wane były wyłącznie oryginalne części zamienne oraz oryginalne wyposażenie dodatkowe lub części dopuszczone przez produ- centa. W przypadku stosowa- nia części nieoryginalnych lub nieoryginalnego wyposażenia dodatkowego należy liczyć się z następstwami w postaci szkód oraz podwyższonego ryzyka wypadku. Szkody te nie podlegają gwarancji.
- Produkt musi zostać przeka- zany lub być przestany (z właściwą opłatą) bezpoś- rednio do autoryzowanego punktu serwisowego. Do produktu należy dołączyć oryginalny kwit zakupu.
- Uszkodzenia spowodowane błędami obsługi, użytkowaniem niezgodnym z przeznaczeniem, stosowaniem niewłaściwych, nieoryginal- nych lub niedopuszczonych

części zamiennych, zastępczych lub wyposażenia dodatkowego jak również niewłaściwe przeprowadzanie prac konserwacyjnych i czyszczenia mogą zostać uznane jako utrata gwarancji.

Produkty zawierają różnorodne elementy składowe, które pod- legają zużyciu uwarunkowa- nemu użytkowaniem wzgl. normalnemu zużyciu. Części te nie są przedmiotem niniejszej gwarancji.

Jako części zużywające się, zależnie od produktu, wyłączone są następujące elementy:
noże / belki nożowe / pasek napędowy / walec pielęgnacyjny / walec noża / nóż dolny / tarcza tnąca / nić tnąca / pokrywa z głowicą tnącą / tarcza piły / ogniwo akumu- latorowe niklowo-kadmowe (akumulator) / Szczotka / Watek napowietrzający.

Niniejsza gwarancja producenta nie zastępuje roszczeń ustawowych gwarancyjnych wobec sprzedawcy.

PL

4. Anmärkningar för bruksanvisning

Var god läs bruksanvisningen noga och beakta anvisningarna i den och i de bifogade säkerhetsanvisningarna. Gör dig med

hjälp av bruksanvisningen förtrogen med maskinen, dess manövrering och riktiga användning och med säkerhetsanvisningarna.

Förvara bruksanvisningen på säkert ställe.

5. Avsedd användning

Brill gräsklippare skall användas för skötsel av gräsytor eller gräsmattor i privata eller hobbyträdgårdar och är inte avsedd för användning i offentliga parkanläggningar, sportanläggningar, vägar eller i jord- och skogsbruk.

lakttagandet av Brills bifogade bruksanvisning är en förutsättning för en korrekt användning av gräsklipparen. Bruksanvisningen innehåller drifts-, underhålls- och skötselavvisningar.

 **Observera! För att undvika personskador skall gräsklipparen INTE användas för att trimma buskar eller häckar, beskärning av klängerväxter, klippning av gräsytor på tak eller balkonglådor. Gräsklipparen får heller inte användas för att klyva blivande kompostmaterial (små grenar eller buskavfall), inte heller för utjämning av ojämn jordyta.**

 **Observera! Barn eller andra personer som inte**

är förtrogena med utrustningens funktion får inte använda den.

Använd inte gräsklipparen när andra personer, speciellt barn finns i närheten.

Eventuellt kan en åldersgräns för användning komma i fråga (barn under ...).

Kom ihåg att du eller den som använder gräsklipparen är ansvarig för ev. olyckor med personskador eller materiella skador.

6. Montering

Är leveransen fullständig

Förpackningen innehåller följande delar:

- Gräsklippare, komplett
- Uppsamlingskorg
- Bruksanvisning

Montering av handtagen

Ta ut apparaten ur förpackningen, frigör handtaget med fästhaken (fig. A1, pos. 7), fäll handtaget (fig. A2) bakåt, haka i handtaget på önskad höjd (sex inställningshöjder är möjliga, fig. B) och skruva fast det ordentligt med ledspänngreppen (fig. A, pos. 1) till höger och vänster.

 **Observera! Se till att bowdenvajrarna inte kläms fast (Fig. A, pos. 17).**

Miljöskydd, avfallsbehandling
(enl. RL 2002/96 EG)



Förpackningsmaterialet är återanvändbart och ska hanteras enligt gällande föreskrifter.

7. Indrifttagning

Kontrollera alltid före användning att knivar, fästbultar och hela skärmekanismen är funktionsduglig. Kontrollera ev. skador eller slitage. Sliten eller skadad skärmekanism måste bytas för att undvika obalans (se underhåll, skötsel och förvaring).

 **Observera! Motorn levereras utan olja i vevhuset. Därför måste motorns vevhus fyllas med motorolja 10 W 30 innan apparaten tas i bruk. Ställ då upp apparaten vågrätt och rengör området runt kring påfyllningsöppningen för olja. (Var god beakta motortillverka-**

rens anvisningar. Originalinstruktionen är bifogad.)

Kontrollera oljenivån i motorn innan varje användning. Ställ gräsklipparen horisontalt och dra ut oljemätstickan. Oljenivån på mätstickan måste ligga mellan Min (ADD) och Max (Full).

Gräsklipparen används med normal bensin.

 **Observera! Bensin är lätt-antändligt. Förvara endast bensin i bensindunkar avsedda för detta.**

Fyll endast på bensin utomhus och rök inte under påfyllningen.

Bensin måste fyllas på innan motorn startas. Tanklocket får inte öppnas eller bensin fyllas på när motorn går eller när motorn är het. Försök inte att starta motorn om bensin runnit utanför.

 **Observera! Låt motorn svalna i 2 minuter efter varje tankning.**

Rengör området runt omkring tanköppningen innan Du tar bort tanklocket för tankningen. Fyll tanken till ca. 2,5 cm under randen av påfyllningsventilen så att bränslet har plats för att expandera. Observera att tanken inte överfylls.

Flytta på gräsklipparen från de bensinindränkta markytorna. Undvik alla startförsök tills bensinångorna försvunnit.

Om tanken ska tömmas ska detta göras utomhus. Av säkerhetsskäl ska alltid bensintanklock och andra tanklock bytas om dessa är skadade.

Undvik brandfara genom att alltid hålla motor / avgasrör och bensintank fria från gräs, blad eller utträngande olja.

Använd alltid gräsklipparen i dagsljus eller mycket god konstgjord belysning. Undvik användning av utrustningen i vått gräs. Kontrollera alltid att du står på stadigt underlag i lutande terräng.

Kör endast gräsklipparen i normal gångtakt. lakttag stor försik-

tighet när du vänder eller drar till dig gräsklipparen. Stäng av skärmekanismen när gräsklipparen måste tippas för transport till annan yta än gräs eller när gräsklipparen transporteras till och från gräsmattan.

Använd aldrig gräsklipparen med skadad skyddsanordning eller utan skyddsgaller, heller inte utan monterad skyddsanordning t. ex. skyddsplåtar och / eller uppsamlingskorg.

 **Observera! De av tillverkaren installerade säkerhetsanordningarna får ej flyttas eller manipuleras med t.ex. genom att fästa starthandtaget mot gräsklipparens handtag.**

Stoppa inte händerna eller fötterna i gräsklipparens inre eller i utkastet när motorn går.

Använd alltid stängda skor och långbyxor. Inga sandaler och aldrig barfota.

Inställning av kliphöjd

Skärhöjden kan ställas in med arretteringsspaken (fig, C, pos.6) i sju steg. För att ställa in höjden dra ut arretteringsspaken ur fästet, sätt spaken i den önskade positionen (fig, C1) och sätt fast den igen.

Kliphöjd **steg 1 = 1,6 cm**
detta läge är bara för prydnadsgräsmattor och mycket jämn mark.
steg 2 = 2,5 cm
steg 3 = 3 cm
steg 4 = 4 cm
steg 5 = 5 cm
steg 6 = 6 cm
steg 7 = 7 cm

OBS:

För att lättare kunna flytta låsspaken till ett högre steg, kan du lyfta upp apparaten lite med greppet på kåpan (fig. C, pos. 4).

 **Observera! Stäng av motorn och ställ in kliphöjden. Ställ in kliphöjden så att knivarna inte rör marken om den är ojämn.**

Starta

Starta och använd starthandtaget med stor omsorg, läs bruksanvisningen. Kontrollera att du har tillräckligt avstånd mellan fötterna och knivarna. Ställ upp gräsklipparen på jämnt underlag.

Kontrollera terrängen där utrustningen skall användas och ta bort föremål som kan fastna eller slungas iväg.

 **Observera! Öppna ventilen på tanklocket (fig. J, pos. 18) "open" – annars uppstår ett vakuum i tanken.**

För att starta sätt gasspaken (fig. A, pos. 12) på position Max. Tryck fem gånger på primern (fig. I, pos. 15) vid kall motor; vid varm motor behövs detta inte. Genom att trycka ner säkerhetsbygeln (fig. A, pos. 10) till styrspaken sätter man motorn i startläge, dra åt startspaken (fig. A, pos. 11) tills den tar emot. Genom att dra ut den snabbt igen startar man motorn. För långsamt tillbaka spaken därefter.

Om knivarna blockeras av främmande föremål eller motorn överbelastas släpper du säkerhetshandtaget (fig. A pos.10); motorn slår automatiskt ifrån. Ta bort det främmande föremålet om det behövs.

 **Observera! Låt inte motorn gå i slutna utrymmen. Förgiftningsrisk av kolmonoxid!**

 **Observera! Lyft inte gräsklipparen när du startar motorn. Lyft mycket försiktigt i de situationer när klipparen**

måste lyftas något vid ojämnt yta. Lyft den borte sidan från dig med hjälp av lätt tryck på handtaget och så lite som möjligt.

Att använda drivningen

För att använda drivningen dra kopplingsbygeln (fig. A, pos. 19) mot handtaget. Genom att släppa kopplingsbygeln kopplar man bort drivningen igen.

Stänga av

För att stänga av motorn släpper du säkerhetshandtaget (fig. A, pos. 10). Knivarna stannar inom 3 sekunder på grund av att gräsklipparen är utrustad med en inbyggd broms.

 **Observera! Skärmelementen har efterlöptid.**

 **Observera! Om apparaten sätts i parkeringsläget (bild H) måste ventilen till tanklocket (fig. J, pos. 18) stängas: "close". Tankinnehållet får pga. säkerhetsskäl bara vara fyllt till hälften och får inte lagras i slutna utrymmen. Vid lagring i slutna utrymmen måste tanken tömmas helt.**

8. Korrekt klippning

Allmänt om gräsklippning

S Klipp gräset en gång i veckan, det mår gräsmattan bra av. Frekventa klippningar stärker de kortklippta stråna och gör dem motståndskraftiga.

Kort gräs (till ca. 1 cm långd) kan ligga kvar efter klippningen. Längre gräs är det nödvändigt att ta bort för att gräsmattan inte ska gulna och bli tovig.

Klipp gräsmattan på våren så snart gräset börjat växa och du kan gå på den. Om gräsmattan blivit för lång klipps den först i en riktning med hög klipphöjdsinställning och sedan på tvären till önskad klipphöjd.

Klippning

Klipp endast med vassa och felfria knivar för att grässtråna inte ska bli fransiga och gräsmattan gulna.

Om möjligt bör klipphöjden alltid vara minst 3 – 4 cm, eftersom stråna nedtill är viffärgade och gräsytan ger inte ett kraftigt och grönt intryck om den klipps alltför djupt. Stråna torkar ut alltför snabbt, framför allt på sommaren.

Om du klipper med steg 1 (detta steg är bara lämpligt för pryd-

nadsgräsmattor och mycket jämn mark) bör du efter klippningen vattna gräsmattan väl, eftersom den annars blir torr och gulnar.

Tvåkanals-luftsystemet med effektivt klippeteknik samlar upp gräs och suger med luftströmmen av gräsmattan även vid lägsta klipphöjden.

För att få en jämn klippning ska gräsklipparen styras i så jämna rader som möjligt och med avpassad hastighet. Låt raderna överlappa varandra en aning så att inga fula linjer uppstår.

Lyft eller bär aldrig en gräsklippare med motorn gående.

Om ett främmande föremål påkördes, stäng av motorn och dra tändstiftskontakten. Kontrollera gräsklipparen om den har skadats och reparera den vid behov innan Du använder den igen. Om gräsklipparen börjar vibrera starkt måste den stängas av direkt och kontrolleras.

OBS: Klipp gräset på tvären i sluttande terräng. Vicka gräsklipparen lite snett för att inte tappa taget. Klipp inte gräset när lutningen är för kraftig och var försiktig när du ändrar körriktning i sluttande terräng.

Gräsklipparens undersida ska rengöras regelbundet. Ta bort gammalt gräs. Smutslager försvårar starten och påverkar klippkvaliteten och utkastet.

Stäng av motorn när du lämnar gräsklipparen.

Klippning med uppsamlingsbox

Så snart gräsrester under arbetet blir kvar på marken, eller fyllnadsindikationen (fig. E, pos. 8) är på **FULL**, är uppsamlaren full och måste tömmas.

Information beträffande fyllnadsindikationen: Vid lägsta klipphöjdsinställningen kan fyllnadsindikationen i vissa fall visa fel.

Uppsamlarens handhavande

För att ta bort uppfångningskorgen öppna huven (fig. D, pos. 5), lyft upp korgen (fig. D, pos. 13) uppifrån och framme vid handtaget så att gräset stannar i korgen.

Efter tömningen för du först in uppsamlaren baktill mellan styrningarna till höger och vänster, sedan framtill i greppzonen. Om uppfångningskorgen är installerad korrekt ligger huven tätt intill höljet.

Vid en stor skärhöjd kan huven lyfta sig lite pga. det ökade luftflödet (Duo-Air-management) i gräsklipparen. Denna effekt påverkar varken gräsklipparens funktion eller säkerhet. Huven kan låsas fast mekaniskt med hjälp av spärrspaken (fig. F, pos. 14).

 **Observera! Stäng av motorn och vänta tills skärbladen står stilla innan Du tar upp uppsamlingskorgen.**

OBS:
För att uppnå bättre fyllresultat, rengör uppsamlingsboxen och luftfiltret när du tömt boxen. Håll också ventilationsöppningarna (fig. A, pos. 9) och ytorna där uppsamlaren ligger an mot kåpan fria från avlagringar.

 **Observera! Ta inte bort gräsrester ur gräsklipparens inre med händerna eller med fötterna utan använd lämp-**

liga hjälpmedel, t. ex. en kort borste.

Klippning utan uppsamlingskorg

Genom det höga utkastningsområdet baktill läggs gräsklippret vid klippning utan uppsamling ut jämnt på gräsmattan.

Vid gräsklippning utan korg har fyllningsindikationen ingen funktion.

9. Underhåll, skötsel, förvaring

Underhåll

Underhåll omfattar arbeten som innebär att gräsklipparen hålls i felfritt driftstillstånd. Regelbunden kontroll (skruvförband åtdragna ordentligt, sprickor och skador) och utbyte av slitna och skadade delar förebygger olyckor och driftstopp på gräsklipparen.

Reparationer får endast utföras av kundtjänst auktoriserad av tillverkaren eller av auktoriserade fackhandlare.

 **Observera! Dra ut tändstiftskontakten innan arbete och underhåll på gräsklipparen! Annars risk för personsador!**

Kontrollera uppsamlingsanordningen regelbundet med avseende på slitage och funktionsduglighet. Byt slitna eller skadade delar av säkerhetsskäl.

Förvara gräsklipparen på torr, frostsäker plats. Kontrollera att förvaringsplatsen är barnsäker.

 **Observera! Vrid inte skärbladen i denna position (fig. H), annars finns risken att olja trycks in i cylindern.**

 **Observera! I parkeringsläget (Fig H) måste tanklocket (fig. J, pos. 18) vara låst så att ingen bensin läcker ut.**

Byte av knivar

Använd endast originalknivar från tillverkaren. Knivar finns hos din fackhandlare.

Använd aldrig reservdelar som inte godkänts av tillverkaren.

Skadad knivbalk måste bytas för att undvika obalans. Av säkerhetsskäl ska detta utföras av kundtjänst auktoriserad av tillverkaren eller av fackhandlare.

Efterslipa inte knivbalken (obalans).

För att byta knivbalken lossar du de två skruvarna (fig. G, pos. 2). Se vid inmonteringen till, att knivbalkens vingar (fig. G; pos. 1) visar in i kåpan. Sätt in båda skruvarna (fig. G, pos. 2) och skruva fast dem. (Åtdragningsmoment: 8 Nm).

Underhåll av drivningen

Växellådan arbetar i ett oljebad och är underhållsfri. Vid slirande koppling eller om kopplingen sätter in för sent kan kopplingswiren till drivningen efterjusteras.

För att justera vrid justeringsknappen (fig. K, pos. 1) från styrsidan medurs. För att lossa vridknappen från styrsidan moturs.

Skötsel

Ta enklast bort all smuts och gräsrester direkt efter avslutad gräsklippning. Rengör med en borste och en trasa.

Håll alltid ventilationsöppningarna (fig. A, pos. 9) fria från smuts. Ta vid behov bort gräsklipp från ventilationsöppningarna.

Förvaring

 **Observera! Låt motorn svalna i minst 15 minuter innan Du bär apparaten och/eller förvarar den i slutna utrymmen. Förvara aldrig apparaten med bränsle i tanken i utrymmen då bensinånga kan komma i kontakt med eld eller gnistor.**

 **Observera! När gräsklipparen sätts i parkeringsläget (fig. H) måste ventilen i tanklocket stängas: "close". Tankinnehållet får pga. säkerhetsskäl bara vara fyllt till hälften och får inte lagras i slutna utrymmen.**

Vid lagring i slutna utrymmen måste tanken tömmas ut helt.

⚠ Observera! Kontrollera om oljemätaren sitter fast, annars kan olja läcka ut.

Vid rengöring och för att spara plats kan apparaten lagras enligt fig H. Öppna spänningshandtagen lite (fig. A, pos. 1) tills styrspaken kan lossas. Fäll styrspaken framåt och säkra den med fästningen (fig. A1, pos. 7).

⚠ Observera! Se vid hopfällning till att bowden-vajrarna inte skadas!

Förvaringsanvisningar (under vintern)

Om gräsklipparen ska förvaras oanvänd under mer än 30 dagar ska först bensintanken oivillkorligen tömmas utomhus och kvarvarande bensin sugas upp med

en luddfri trasa. Starta motorn och låt den gå tills den stannar av brist på bränsle. Skruva ur tändstiftet och häll en matsked motorolja i cylindern. Dra långsamt i starthandtaget så att olja fördelas i motorn, skruva in tändstiftet igen. Ta noga bort smuts och gräsrester och rengör gräsklipparen med rengöringsmedel avsedda för gräsklippare.

10. Felsökning

Allmänt

Felfunktioner förekommer oftast när utrustningen inte hanterats korrekt, är dåligt skött eller saknas underhåll. Nedanstående tabell innehåller de oftast förekommande felfunktioner och åtgärder. För övriga felfunktioner, vänligen kontakta av tillverkaren godkänd kundtjänst eller återförsäljare.

⚠ Observera! Reparationer som kräver fackmannamässiga kunskaper skall utföras av behörig kundtjänst.

⚠ Observera! För säkerhets skull: Endast reservdelar i original eller reservdelar godkända av tillverkaren får användas.

Vi vill påpeka att vi enligt produktgarantilagen inte ansvarar för uppkomna skador förorsakade av icke korrekt reparation eller vid användning av icke original reservdelar, ej heller skador förorsakade av reparationer utförda av icke teknisk kundtjänst eller icke auktoriserad återförsäljare. Detsamma gäller för tillvalsdelar och tillbehör.

Störning	Möjliga orsaker	Åtgärd
Missljud, hörbara vibrationer.	Skrudar på motor, dess fästsättning eller gräsklipparens hölje är lösa.	Efterdra skruvarna.
Öjäm gång, vibrationer.	Knivar eller knivfläns skadade (obalans), skruvar lösa. Knivflänsen på motoraxeln lös.	Dra åt skruvarna. Låt servicestationen byta skadade delar.
Motorn startar inte.	Primern har inte tryckts in innan start. Ingen bensin, tanken tom. Tändstiftet är defekt eller tanken tom.	Tryck in primern några gånger (se Driftstart). Rengör eller byt tändstift, fyll på bränsle.
Motor startar men stannar sedan.	Ventil i tanklocket stängd. Avluftning i tanklocket igentäppt.	Öppna ventil i tanklocket – rengör borrhiningen i tanklocket inifrån med ett spetsat föremål. – Kontakta kundtjänst.
Motorn startar men stannar med en smäll.	Vevaxelns cylinder, kolv och lager har skurit. Ingen motorolja i vevhuset.	Lämna in gräsklipparen till kundtjänst, motorn måste servas.
I parkeringsläget läcker bensinen ut.	Ventil i tanklocket är inte stängd.	Stäng ventilen i tanklocket.

Störning	Möjliga orsaker	Åtgärd
Gräsmattan blir gul, ojämn klippning.	Kniven är för slö, klipphöjden för låg.	Byt knivarna. Ställa in klipphöjden högre.
Visslande ljud.	Drivremmen glider.	Kontakta kundtjänst.
Bakhjuldriften fungerar inte.	Drivremmen av.	Drivremmen måste bytas. Kontakta Brill kundtjänst.
	Kopplingslinan är slak.	Justera kopplingslinan.
Gräsklipparen gör djupa spår.	Marken är för blöt.	Låt gräsmattan torka, klipp inte gräset när det är vått.

11. Anvisningar för korrekt användning, säkerhetsanvisningar



Kontrollera följande före och efter varje användning

Se efter att utrustningen inte har några synliga fel eller brister. Använd ej gräsklipparen om säkerhetsanordningarna och / eller knivcylindern är sliten eller skadad. Se till att säkerhetsanordningarna är i ordentligt skick.

Före varje användning ska en synkontroll göras, om luftningsverktyget är utslitet eller skadat och om skruvar är lösa.

Inspektera arbetsytan innan arbetet påbörjas. Ta bort ev. främmande föremål (t.ex. stenar, grenar och ben). Kontrollera även området under körning.

Arbeta alltid klädd i stadiga skor och långbyxor. Arbeta inte barfota eller med lätta sandaler.

Varning! Bensin är lättantändligt.

Förvara endast bensin i därför avsedda bensindunkar.

Fyll endast bensin utomhus och rök inte under påfyllningen.

Bensin måste fyllas på innan motorn startas.

Stäng av motorn innan du tankar.

Tanklocket får inte öppnas när motorn går eller när motorn är het.

Försök inte att starta motorn om bensin runnit utanför. Flytta på gräsklipparen från de bensin-dränkta markytorna. Undvik varje startförsök till bensinångorna försvunnit.

För säkerhets skull: Byt alltid ut bensintanklocket och andra tanklock om dessa är skadade.

Byt ut skadade avgasdelar.

Knivarna måste kontrolleras regelbundet så ej skador uppstått. Om så är fallet skall den omedelbart rättas till.

Byte av knivvals eller underkniv får endast göras av Brill service eller av Brill auktoriserad reparationsverkstad.



Användning / Ansvar



Observera! Säkerhetsanordningar, som tillverkaren eller du själv installerat på apparaten, får inte tas bort eller överbryggas, annars finns risk för personskadorna.

Kontrollera att inte obehöriga personer, speciellt barn eller djur, befinner sig i arbetsområdet.

Gräsklipparen kan förorsaka allvarliga skador. Användaren ansvarar för säkerheten inom arbetsområdet. För att undvika skador, starta aldrig gräsklipparen i tippat läge – Risk för skador.

Använd endast gräsklipparen till därför avsedd användning.

Förbränningsmotorn får inte köras i slutna rum där farliga avgaser kan uppstå.

Använd alltid utrustningen i dagsljus eller mycket god konstgjord belysning.

Kontrollera att luftintagen är fria från smuts.

Stå stadigt när du arbetar, speciellt i lutande terräng.

Arbete tvärs över lutningen, aldrig upp- eller nedför lutningen.

Använd inte gräsklipparen i starkt lutande terräng.

lakttag stor försiktighet när du vänder eller drar till dig gräsklipparen, speciellt i lutande terräng.

Var extra försiktig då Du går baklänges.

Kör endast gräsklipparen i normal gångtakt.

Stäng av gräsklipparen när den skall förflyttas över gräsfri yta.

Använd aldrig apparaten med defekta skyddsanordningar eller utan påsatta skyddsanordningar.

Ändra inte på motorns grundinställning och / eller överbelasta inte motorn.

Koppla bort knivarna och drivningar innan du startar motorn.

Starta och använd starthandtaget med stor omsorg, läs bruksanvisningen. Kontrollera att du har tillräckligt avstånd mellan fötterna och knivarna.

Lyft inte gräsklipparen när du startar eller använder den. Lyft mycket försiktigt i de situationer när klipparen måste lyftas något vid ojämn yta. Lyft den bortre sidan från dig och så lite som möjligt.

Stå inte framför utkastet när du startar motorn.

Stoppa inga fingrar eller fötter i knivarna!

Håll undan händer och fötter från innerhöljet och utkastet när motorn är i gång.

Lyft eller transportera aldrig gräsklipparen med motorn igång.

Stäng av motorn efter avslutat arbete, även om du bara lämnar gräsklipparen en kort stund.

Stäng av motorn när du fyller på drivmedel.

Skulle du stöta på ett hinder under arbetet, bör du stanna gräsklipparen. Dra ut tändstiftskontakten. Ta bort blockeringen och kontrollera gräsklipparen på skador. Reparera om nödvändigt.

Dra ut tändstiftskontakten om gräsklipparen börjar att vibrera för mycket och undersök orsaken.



Avbrott i arbetet

Låt aldrig gräsklipparen stå utan uppsikt. Om du måste avbryta arbetet, dra ut tändstiftskontakten och ställ undan gräsklipparen på säker plats.

Om du måste avbryta arbetet för att förflytta dig till ett annat arbetsområde, stäng av gräsklipparen och dra ut tändstiftskontakten.



Ta hänsyn till omgivningen

Respektera vilopauser och helgdagar. Ta hänsyn till grannen.

Garanti

Tillverkaren lämnar 2 års garanti för sina produkter, fr.o.m. köpdatum. Produkterna skall endast användas för privat bruk. I övrigt gäller köplagen. Denna garanti omfattar alla väsentliga fel på produkten som kan bevisas stå i samband med material- eller fabriktionsfel. Det är upp till tillverkaren att avgöra om produkten skall ersättas med felfri produkt eller om den felaktiga produkten skall repareras utan kostnad. Detta gäller under följande förutsättningar:

- Produkten är vid försäljningstillfället i felfritt tillstånd.
- Köparen kan förelägga ett köpkitto i original med inköpsadress, datum, produktens typ och beteckning. Köpet skall ha skett inom EU.
- Produkten har hanterats korrekt enligt rekommendationerna

i bruksanvisningen. Instruktioner för underhåll och rengöring av produkten har utförts enligt anvisning. Produkten är i intakt tillstånd. Vare sig köparen eller tredje man har försökt att reparera eller öppna produkten.

- Endast reservdelar och tillbehör i original eller av tillverkaren godkända delar har använts. Vid användning av icke godkända reservdelar eller tillbehör kan följeskador eller ökad risk inte uteslutas. Dessa följeskador omfattas inte av garantin.
- Produkten skall sändas till kundtjänst. Vi står inte för portokostnader. Inköpskitto i original skall bifogas.
- Skador som kan härledas till felaktigt handhavande, icke avsedd användning, använd-

ning av olämpliga eller icke godkända utbytes-, reserv-, eller tillbehörsdelar samt icke korrekt genomförd underhåll eller rengöring omfattar inte av garantin.

Produkten har vissa delar som slits vid normal avsedd användning. Dessa slitagedelar omfattas inte av garantin.

Följande komponenter för denna produkt räknas som slitagedelar: Kniv / knivbalk / drivrem / luftarvals / knivvals / underknivar / klinga / snittlina / lock till skärhuvud / sågblad / Nickel-kadmiumbatterier / Borste / Fjädersvals.

Denna tillverkargaranti berör inte garantiförhållandet mellan tillverkaren och återförsäljaren.

4. Avvertenze

Si prega di leggere attentamente le istruzioni per l'uso ed osservarne le avvertenze così come le avvertenze di sicurezza allegate. Con l'aiuto delle istruzioni per

l'uso prendere confidenza con l'attrezzo, gli organi comando ed il suo corretto utilizzo nonché delle disposizioni di sicurezza.

Vi preghiamo di conservare con cura le istruzioni.

5. Impiego secondo destinazione

Il rasaerba Brill è stato costruito per tagliare superfici erbose e adibite a prato nei giardini privati e hobbistici e non può essere utilizzato per impianti pubblici, parchi, centri sportivi, lungo le strade e neppure nei settori dell'agricoltura e della silvicoltura.

L'osservanza delle istruzioni per l'uso fornite dalla ditta Brill è premessa fondamentale per un impiego secondo destinazione dell'apparecchio. Le istruzioni per l'uso contengono anche le condizioni di funzionamento, manutenzione e riparazione.

 **Attenzione! A causa del pericolo di ferimento, l'apparecchio non deve essere utilizzato per la potatura di cespugli, siepi e arbusti, per il taglio e la triturazione di piante rampicanti o prati su giardini pensili o fioriere. Inoltre, l'apparecchio non deve essere utilizzato come trituratore per sminuzzare resti di alberi e siepi né per livellare eventuali irregolarità del terreno.**

 **Attenzione! Non consentite mai ai bambini o ad altre persone non a conoscenza di queste istruzioni per l'uso, di utilizzare questo apparecchio.**

Non tagliate mai l'erba nelle dirette vicinanze di persone, in particolare di bambini, e di animali.

Disposizioni locali possono determinare l'età minima dell'operatore.

Ricordate che il conducente del rasaerba o l'utente è responsabile per qualsiasi incidente con altre persone o danni alla proprietà di terze persone.

6. Montaggio

Controllo del contenuto della confezione

Nell'imballaggio di cartone sono contenute le seguenti parti:

- rasaerba completo
- cesto raccogliherba
- istruzioni per l'uso

Montaggio delle stegole di guida

Togliere l'apparecchio dalla confezione, sganciare il manubrio

di guida con il chiavevite di arresto, (Fig. A1, Pos. 7) piegare il manubrio di guida (Fig. A2) verso il basso, innestare il manubrio di guida all'altezza desiderata (sei possibili livelli di altezza, Fig. B) ed avvitare a fondo con la manopola dello snodo (Fig. A, Pos.1) a destra e a sinistra.

 **Attenzione! Assicuratevi sempre che i tiranti Bowden non vengano schiacciati dal manubrio (Fig. A, Pos. 17).**

Tutela ambientale, smaltimento (in conformità alla Norma RL 2002 / 96 CE)



L'imballaggio è costituito da materiali riciclabili. Smaltire in modo regolare il materiale d'imballaggio.

7. Messa in uso

Prima dell'uso è sempre necessario effettuare un controllo visivo

per assicurarsi che gli apparati di taglio, i perni di fissaggio

e l'intera unità di taglio non siano usurati né danneggiati.

Per evitare che possa verificarsi un eventuale squilibrio, si devono sostituire gli apparati di taglio usurati o danneggiati (vedi il capitolo "Manutenzione, pulizia e conservazione").

⚠ Attenzione! Il motore viene fornito privo di olio nel carter motore. Prima della messa in servizio è perciò assolutamente necessario riempire il carter con olio per motori 10 W 30. Posizionare l'attrezzo in piano e pulire la zona intorno al bocchettone di riempimento olio. (Si prega di attenersi alle istruzioni fornite dal costruttore del motore. Le istruzioni per l'uso sono allegate in originale.)

Il livello dell'olio nel motore deve essere sempre controllato prima di iniziare i lavori. Per il controllo basta porre il rasaerba in posizione orizzontale e sfilare l'astina dell'olio. Il livello dell'olio sull'astina deve trovarsi tra le tacche di minimo (ADD) e massimo (Full).

Come carburante si consiglia di utilizzare benzina normale.

⚠ Attenzione! La benzina è altamente infiammabile. Conservatela esclusivamente negli appositi canestri.

Il rifornimento deve avvenire soltanto all'aperto; non fumate durante il rifornimento di benzina.

La benzina deve essere riempita prima di avviare il motore. Non si deve aprire il tappo del serbatoio né versare altra benzina quando il motore è acceso oppure la macchina è ancora calda.

⚠ Attenzione! Lasciare raffreddare il motore per due minuti prima di eseguire un nuovo rifornimento.

Pulire la zona circostante attorno alla stazione di rifornimento del carburante prima di rimuovere il coperchio del serbatoio per eseguire il rifornimento. Riempire fino a circa 2,5 cm sotto il bordo inferiore dell'apposito bocchettone in modo che il carburante abbia spazio a sufficienza per espandersi. Far attenzione a non traboccare il carburante dal serbatoio.

Se è fuoriuscita benzina durante il rifornimento, non tentate mai di avviare il motore, bensì rimuovete qualsiasi residuo di benzina dalle superfici della macchina. Evitate qualsiasi tentativo di accensione finché i vapori di benzina non si saranno completamente volatilizzati.

Se occorre svuotare il serbatoio, lavorate sempre all'aperto. Per motivi di sicurezza, se sono danneggiati i tappi del serbatoio della benzina o di altri canestri devono essere immediatamente sostituiti.

Per evitare eventuali incendi, rimuovete sempre qualsiasi residuo di erba, foglie o perdita di grasso (olio) dal motore e dallo scarico nonché dall'area circostante il serbatoio del carburante.

Tagliate il prato solo in presenza di luce diurna oppure con una sufficiente illuminazione artificiale. Ove possibile, si dovrà evitare di utilizzare l'apparecchio sull'erba bagnata. In pendenza, assicuratevi sempre di poggiare stabilmente e con sicurezza a terra.

Spingete il rasaerba soltanto a passo d'uomo e prestate particolare attenzione durante le inversioni di marcia o quando tirate la macchina verso di voi. Arrestate sempre l'apparato di taglio se dovete inclinare il rasaerba per trasportarlo sul altre superfici diverse dal prato

o per condurlo da ed alle superfici che intendete tagliare.

Non utilizzate mai il rasaerba se i dispositivi di protezione o le griglie di protezione sono danneggiati o non sono montati, ad esempio senza i deflettori in lamiera e/o i dispositivi di raccolta dello sfalcio.

⚠ Attenzione! I dispositivi di sicurezza installati dal produttore sull'apparecchio non devono essere rimossi né elusi. In caso contrario sussiste il pericolo di ferimento e l'apparecchio non potrà più spegnersi automaticamente.

Se il motore è acceso, tenete lontani mani e piedi dall'interno del carter e dallo scarico dello sfalcio.

Durante i lavori è indispensabile indossare calzature robuste e pantaloni lunghi. Non utilizzate mai l'apparecchio a piedi nudi o con sandali leggeri.

Regolazione dell'altezza di taglio

L'altezza di taglio è regolabile con la leva di bloccaggio (Fig. C, Pos.6) a sette livelli. Per regolare l'altezza di taglio è necessario tirare la leva di bloccaggio dal fermo, spostare la leva di bloccaggio nella posizione richiesta (Fig. C1) e bloccare nuovamente in posizione la leva di bloccaggio.

Altezza di taglio

livello 1 = 1,6 cm
questa posizione riguarda unicamente una falciatura ornamentale e per superfici particolarmente piane.
livello 2 = 2,5 cm
livello 3 = 3 cm
livello 4 = 4 cm
livello 5 = 5 cm
livello 6 = 6 cm
livello 7 = 7 cm

Avviso:
per agevolare lo spostamento della leva di bloccaggio di un livello superiore, sollevare leggermente l'apparecchio dall'impugnatura (Fig. C, Pos. 4).

 **Attenzione! Regolate l'altezza di taglio soltanto a motore spento. L'altezza di taglio può essere abbassata solo fintanto che le lame dell'apparato di taglio non toccano il terreno in presenza di dislivelli.**

Avviamento

Avviate o attivate l'interruttore di avviamento con la massima cautela attenendovi alle istruzioni fornite dal produttore. Assicuratevi che i piedi siano sufficientemente distanti dall'apparato di taglio. Collocate il rasoerba su una superficie piana.

Controllate l'area su cui dovrà essere utilizzata la macchina e quindi rimuovete tutti gli oggetti che potrebbero essere d'ostacolo o venire scagliati violentemente dall'apparato di taglio.

 **Attenzione! Aprire la valvola sul coperchio del serbatoio (Fig. J, Pos. 18) "open", altrimenti si forma il sottovuoto nel serbatoio.**

Per avviare, spostare la leva per regolare il gas (Fig. A, Pos. 12) alla massima posizione. Premere 5 volte il primer (Fig. I, Pos. 15) a motore freddo, mentre questa procedura si omette quando il motore è caldo. Il motore si avvia spostando la staffa di sicurezza in basso (Fig. A, Pos. 10) verso il longherone di guida, tirare leggermente la maniglia di accensione (Fig. A, Pos. 11) fino all'avviamento. Avviare il motore, tirando leggermente la maniglia di accensione. Arretrare poi lentamente la maniglia di accensione.

Se l'apparato di taglio viene bloccato da un corpo estraneo oppure si è verificato un sovraccarico del motore, rilasciate la leva di sicurezza (Fig. A, Pos. 10); il motore si spegnerà automaticamente. Se necessario, rimuovete il corpo estraneo.

 **Attenzione! Non accendete mai il motore in locali chiusi. Pericolo di intossicazione a causa della formazione di monossido di carbonio!**

 **Attenzione! All'accensione del motore, il rasoerba non deve mai essere inclinato, a meno che non sia necessario sollevarlo per l'accensione. In questo caso ribaltare con leggera pressione sulla tiranteria di**

guida solo per quanto fosse necessario e sollevare solo il lato dietro l'utente.

Messa in funzione della trazione delle ruote

Per attivare la trazione delle ruote è necessario sollevare la staffa d'aggancio (Fig. A, Pos. 19) del montante di guida. Rilasciando la staffa d'aggancio si disattiva la trazione delle ruote.

Spegnimento

Per spegnere il motore basta rilasciare la leva di sicurezza (Fig. A, Pos. 10). Grazie al freno integrato, l'apparato di taglio si ferma entro 3 secondi.

 **Attenzione! L'apparato di taglio continua a girare ancora per inerzia!**

 **Attenzione! Se l'apparecchio è in posizione di ricovero (Fig. H) occorre chiudere la valvola del coperchio del serbatoio (Fig. J, Pos. 18) "close". Per motivi di sicurezza, la capacità del serbatoio deve essere massimo solo del 50% in caso di stoccaggio fuori da locali chiusi. In caso di stoccaggio in locali chiusi è necessario svuotare completamente il serbatoio.**

8. Rasatura corretta

Informazioni generali sulla cura del prato

Per un prato sempre curato e bello si consiglia di effettuarne il taglio possibilmente una volta alla settimana. Un taglio frequente rinforza gli steli corti rendendoli più resistenti.

Lo sfalcio molto corto (fino a circa 1 cm di lunghezza) può restare tranquillamente a terra

dopo il taglio, mentre lo sfalcio più lungo dovrà essere rastrellato affinché il prato non ingiallisca o infeltrisca.

Il prato va tagliato per la prima volta in primavera, non appena inizia a crescere ed è nuovamente agibile. Se l'erba è diventata troppo alta, non tagliate mai il prato all'altezza desiderata in una sola volta; è preferibile tagliarlo la prima volta in

un'unica direzione ad un'altezza media e una seconda volta trasversalmente, all'altezza desiderata.

Il taglio

Assicuratevi che le lame siano sempre affilate ed in perfette condizioni per non sfrangiare i fili d'erba ed evitare che il prato possa ingiallire.

L'altezza di taglio dovrebbe sempre essere possibilmente di almeno 3 – 4 cm, perché la parte inferiore dei fili d'erba è biancastra e, quindi, se il taglio è troppo basso, il manto erboso risulterebbe troppo pallido ed, inoltre, nella stagione estiva il prato si essicherebbe troppo in fretta.

Se si deve falciare con il livello 1 (questo livello è inteso unicamente ad una falciatura ornamentale e per superfici particolarmente piane) è consigliabile innaffiare a dovere il prato dopo la falciatura, altrimenti questo rischierebbe di essiccarsi ed ingiallire.

Il sistema ad aria a 2 canali con un efficace tecnica di taglio è in grado di raccogliere l'erba e di aspirarla dal prato anche alla minima altezza di taglio.

Per ottenere un prato dal taglio perfetto, vi consigliamo di condurre il rasaerba a velocità idonea percorrendo corsie possibilmente diritte. Le corsie dovrebbero sempre sovrapporsi di alcuni centimetri per evitare che possano restare strisce indesiderate.

Non sollevate e non trasportate mai il rasaerba a motore acceso.

Se è stato incontrato un corpo estraneo, spegnere il motore e togliere il cappuccio dalle candele. Ricerare eventuali danneggiamenti subito dal tosaerba ed effettuare le necessarie riparazioni, prima di riavviare il tosaerba e riprendere a lavorare; se il tosaerba dovesse mettersi improvvisamente a vibrare in maniera anomala è necessario effettuare un controllo immediato.

Avviso:
in pendenza si dovrà procedere con una corsia di taglio trasversale all'inclinazione.

Per evitare che il rasaerba possa scivolare, basta mantenere una posizione leggermente inclinata verso l'alto. Non utilizzate il rasaerba su superfici eccessivamente inclinate e prestate particolare attenzione durante l'inversione di senso di marcia in pendenza.

Pulite la parte inferiore della scocca del rasaerba ad intervalli regolari. Si devono rimuovere tutti i depositi di erba, poiché questi potrebbero impedire l'accensione, compromettere la qualità del taglio nonché lo scarico dello sfalcio.

Spegnete il motore ogni volta che vi allontanate dal rasaerba.

Taglio con il cesto raccogliherba

Se sul prato restano dei residui d'erba durante la falciatura oppure l'indicatore del livello di riempimento (Fig. E, Pos. 8) segnala **FULL**, significa che il cestello raccogliherba è pieno e deve essere svuotato.

Indicazioni sull'indicazione del livello di riempimento:
In caso di regolazione minima dell'altezza di taglio si possono produrre eventualmente pregiudizi dell'indicazione del livello di riempimento.

Manipolazione del cestello raccogliherba

Aprire il cofano orientabile (Fig. D, Pos. 5) per rimuovere il cestello raccogliherba, sollevare il cestello raccogliherba (Fig. D, Pos. 13) dall'alto nella parte anteriore dell'impugnatura in modo che l'erba tagliata rimanga nel cestello raccogliherba.

Dopo aver svuotato il cestello raccogliherba, introdurre innanzi tutto verso la parte posteriore

tra la guida a destra e a sinistra, poi in avanti nella zona dell'impugnatura. Se viene inserito il cestello raccogliherba, il cofano orientabile è sul carter.

Regolazione l'altezza di taglio è possibile sollevare il cofano orientabile grazie ad una migliore circolazione d'aria (Duo-Air-Management) del tosaerba. Questo effetto non influisce negativamente sul funzionamento e sulla sicurezza del tosaerba. Il cofano orientabile può essere bloccato meccanicamente con l'apposita leva (Fig. F, Pos. 14).

 **Attenzione! Prima di prelevare il cestello raccogliherba, spegnere il motore ed attendere l'arresto dell'utensile di taglio.**

Avviso:
affinché il cesto raccogliherba possa riempirsi correttamente e completamente, al termine dei lavori è consigliabile pulirlo, prestando particolare attenzione alla griglia di ventilazione. Rimuovere i depositi presenti anche nella feritoia di ventilazione (Fig. A, Pos. 9) e sulle superfici di appoggio del cestello raccogliherba sulla carcassa.

 **Attenzione! Non rimuovete mai a mani nude o con i piedi i resti di sfalcio dalla scocca interna del rasaerba! Utilizzate sempre utensili adatti, ad esempio una spazzola o una scopa.**

Taglio senza il cesto raccogliherba

Durante la falciatura senza cestello raccogliherba, dalla zona superiore di espulsione, l'erba tagliata viene posata uniformemente sul prato.

L'indicatore del livello di riempimento non funziona quando si tosa senza cestello raccogliherba.

9. Manutenzione, cura, conservazione

Manutenzione

La manutenzione comprende tutti i lavori volti a mantenere la macchina in perfette condizioni di funzionamento. Mediante controlli regolari (collegamenti a vite saldi, fessure, danneggiamenti) e la sostituzione dei componenti difettosi ed usurati si prevengono eventuali infortuni e guasti all'apparecchio.

Le riparazioni possono essere effettuate unicamente dai centri di assistenza tecnica autorizzati dal produttore o presso i rivenditori autorizzati.

 **Attenzione! Prima di qualsiasi lavoro e riparazione della macchina è necessario staccare sempre il copricandela. In caso contrario sussiste il pericolo di ferimento!**

Assicuratevi ad intervalli regolari che i dispositivi di raccolta dello sfalcio non siano usurati e non abbiano perso la loro funzionalità. Per motivi di sicurezza, sostituite sempre i componenti usurati e danneggiati.

La macchina deve essere conservata in un luogo asciutto e non esposto al gelo. Il luogo di conservazione non deve essere accessibile ai bambini.

 **Attenzione! Non ruotare la lama in questa posizione (Fig. H), altrimenti si comprime l'olio nel cilindro.**

 **Attenzione! In posizione di ricovero (Fig. H) è necessario chiudere il coperchio del serbatoio (Fig. J, Pos. 18) "close", altrimenti la benzina potrebbe fuoriuscire.**

Sostituzione delle lame

Utilizzate unicamente le lame di ricambio originali prescritte dal produttore. Le lame di ricambio originali sono disponibili presso il vostro rivenditore autorizzato.

Non utilizzate mai parti di ricambio ed accessori che non siano stati autorizzati dal produttore.

Le placchette danneggiate devono essere sostituite poiché possono provocare condizioni di squilibrio. Per motivi di sicurezza, le placchette devono essere sostituite da un centro di assistenza tecnica autorizzato dal produttore oppure presso il rivenditore autorizzato.

Non affilare il portalama in un secondo momento (sbilanciamento).

Per sostituire il portalama è necessario allentare le due viti (Fig. G, Pos. 2). Prestare attenzione durante le operazioni di montaggio che le staffe del portalama (Fig. G, Pos. 1) indichino verso la carcassa. Applicare le viti (Fig. G, Pos. 2) e stringere a fondo. (Momento torcente: 8 Nm.)

Manutenzione sulla trazione delle ruote

L'ingranaggio scorre senza manutenzione in un bagno d'olio racchiuso. Il cavo di comando della frizione della trazione delle ruote può essere regolato in caso di frizione inserita troppo tardi o frizione che scivola. Per la regolazione ruotare in senso orario la rotella di regolazione (Fig. K, Pos. 1) dal lato dell'operatore. Per allentare ruotare la rotella di regolazione in senso antiorario dal lato dell'operatore.

Pulizia

Subito dopo il taglio è possibile rimuovere lo sporco e i resti di sfalcio con la massima facilità. Pulite con una spazzola ed un panno.

Sgombrare sempre lo sporco depositato nella feritoia di ventilazione (Fig. A, Pos. 9). Rimuovere, se necessario, l'erba falciata presente nella feritoia di ventilazione.

Conservazione

 **Attenzione! Prima di ricoverare il tosaerba in un locale chiuso, lasciate sempre raffreddare completamente il motore per almeno 15 minuti. Non conservare mai la macchina con la benzina nel serbatoio all'interno di un edificio, dove potrebbe venire a contatto con vapori di benzina, fiamme aperte o scintille.**

 **Attenzione! Se l'apparecchio è in posizione di ricovero (Fig. H) occorre chiudere la valvola del coperchio del serbatoio (Fig. J, Pos. 18) "close". Per motivi di sicurezza, la capacità del serbatoio deve essere massimo solo del 50%, in caso di stoccaggio fuori da locali chiusi.**

In caso di stoccaggio in locali chiusi è necessario svuotare completamente il serbatoio.

 **Attenzione! Fare attenzione che l'asta dell'olio sia saldamente avvitata, altrimenti l'olio potrebbe fuoriuscire.**

Per motivi di salvaspazio e pulizia è possibile conservare l'apparecchio come mostrato nella Fig. H, allentare leggermente le maniglie di sbloccaggio a snodo (Fig. A, Pos. 1) fino

a sganciare il manubrio di guida, piegare il longherone di guida in avanti ed assicurare il longherone di guida con l'apposito chiovistello di arresto (Fig. A1, Pos. 7).

⚠ Attenzione! Quando chiudete il manubrio, accertatevi sempre di non schiacciare i tiranti Bowden!

Avvertenze di conservazione (ricovero per l'inverno)

Per i motori che dovranno restare inutilizzati per oltre 30 giorni, occorrerà come prima cosa svuotare il serbatoio, operazione da farsi assolutamente all'aperto, quindi assorbire la benzina rimasta con un panno che non lascia peli. Infine, lasciate funzionare il motore finché non si ferma per man-

canza di carburante. Svitare la candela di accensione, versate 1 cucchiaino di olio per motori nel cilindro. Tirando lentamente la manopola dello starter, fate girare il motore per consentire all'olio di distribuirsi uniformemente. Riavvitare la candela di accensione. Dopo aver rimosso accuratamente tutti i resti di sporco e sfalcio, è consigliabile pulire il rasaerba con un detergente apposito.

10. Eliminazione di guasti

Generalità

Normalmente i guasti si verificano soltanto se l'apparecchio non è stato maneggiato, pulito e mantenuto correttamente. La seguente tabella descrive i guasti più frequenti e la loro eliminazione. In caso di guasti non descritti, consultare il servizio assistenza o un rivenditore autorizzato.

⚠ Attenzione! Le riparazioni che richiedono conoscenze tecniche speciali, devono essere eseguite solo da tecnici autorizzati.

⚠ Attenzione! Per motivi di sicurezza usare solo ricambi originali o omologati dal produttore.

Secondo la legge sulla responsabilità del produttore, non ci assumiamo alcuna responsabilità per danni provocati dai nostri apparecchi, se essi sono dovuti a riparazioni non a regola d'arte, o all'uso di ricambi non originali o omologati dal produttore, o se la riparazione non è stata eseguita dal nostro servizio di assistenza tecnica o da un tecnico autorizzato. Ciò vale anche per gli accessori.

Guasto	Possibile causa	Rimedio
Rumorosità eccessiva, la macchina vibra.	Le viti del motore, del suo fissaggio o della scocca del rasaerba non sono saldamente avvitate.	Stringere a fondo le viti.
Funzionamento irregolare, forti vibrazioni della macchina.	Lame o flangia della lama danneggiata (squilibratura), viti allentate. Flangia della lama allenta sull'albero motore.	Stringere le viti. Incaricare il servizio di assistenza tecnica per la sostituzione dei pezzi danneggiati.
Il motore non si accende.	Non è stato azionato l'iniettore prima dell'accensione. Niente benzina, serbatoio vuoto.	Premere alcune volte l'iniettore (vedi il, <i>Messa in esercizio</i>).
	La candela è difettosa o il serbatoio è vuoto.	Pulire oppure sostituire la candela, riempire il serbatoio di carburante.

Guasto	Possibile causa	Rimedio
Il motore si avvia e poi resta fermo.	La valvola nel coperchio del serbatoio non è aperta. Il sistema di sfiato nel coperchio del serbatoio è occluso.	Aprire la valvola nel coperchio del serbatoio – Pulire dall'interno, con un oggetto appuntito, il foro nel coperchio del serbatoio. – Rivolgersi ad un'officina specializzata / al servizio assistenza.
Il motore si accende brevemente ma poi si ferma improvvisamente con una detonazione.	Cilindri, pistoni e cuscinetti dell'albero a gomito sono grippati. Manca olio motore nel carter.	È necessaria una revisione del motore presso un'officina specializzata.
La benzina fuoriesce in posizione di ricovero.	La valvola nel coperchio del serbatoio non è chiusa.	Chiudere la valvola nel coperchio del serbatoio.
Il prato ingiallisce, il taglio non è netto.	Le lame non sono affilate, l'altezza di taglio è troppo bassa.	Sostituire le lame. Regolare un'altezza di taglio più alta.
Rumore sibilante.	La cinghia trapezoidale slitta.	Rivolgersi ad un'officina specializzata / al servizio assistenza.
La trasmissione del moto sulle ruote non funziona.	La cinghia trapezoidale si è rotta.	La cinghia trapezoidale deve essere sostituita. Recarsi presso un centro di assistenza Brill.
	Il cavo della frizione si è allungato.	Regolare il cavo della frizione.
Il rasaerba lascia tracce profonde.	Il terreno è bagnato e morbido, il prato è troppo umido.	Lasciare asciugare il prato, non tagliare se l'erba è bagnata.

11. Norme per un impiego corretto, avvertenze di sicurezza



Controllo dell'apparecchio prima e dopo ogni utilizzo

Prima di ogni utilizzo, controllate visivamente l'apparecchio. Non utilizzate mai l'apparecchio se i dispositivi di sicurezza (protezione della leva di accensione o di sicurezza) e/o l'apparato di taglio sono danneggiati o usurati. Non rimuovete e non disattivate mai i dispositivi di sicurezza!

Prima dell'uso è sempre necessario controllare a vista se la lama è consumata o danneggiata e se le viti sono allentate.

Prima di iniziare il lavoro, controllare sempre la superficie che inten-

dete tagliare. Rimuovete qualsiasi corpo estraneo presente (ad esempio sassi, rami o ossi) prestando attenzione a che non ve ne siano altri durante il lavoro.

Indossare sempre scarpe antiscivolo e pantaloni lunghi durante la fase di arieggiatura. Non lavorare a piedi scalzi oppure con dei sandali leggeri.

Avvertenza! La benzina è altamente infiammabile.

Conservatela esclusivamente nell'apposito canestro.

Il rifornimento deve avvenire soltanto all'aperto; non fumate

durante il rifornimento di benzina.

La benzina deve essere riempita prima di avviare il motore.

Spegnete il motore prima di effettuare il rifornimento.

Non si deve aprire il tappo del serbatoio né versare altra benzina quando il motore è acceso oppure l'apparecchio è ancora caldo.

Se è fuoriuscita benzina durante il rifornimento, non tentate mai di avviare il motore, bensì rimuovete qualsiasi residuo di benzina dalle superfici dell'ap-

parecchio. Evitate qualsiasi tentativo di accensione finché i vapori di benzina non si saranno completamente volatilizzati.

Per motivi di sicurezza, se sono danneggiati il serbatoio della benzina o il tappo del serbatoio devono essere immediatamente sostituiti.

Sostituite sempre il silenziatore di scarico se danneggiato.

Controllate gli apparati di taglio ad intervalli regolari per verificare che non siano danneggiati e riparateli correttamente all'occorrenza.

Gli apparati di taglio possono essere sostituiti unicamente da un centro di assistenza tecnica Brill o da un rivenditore autorizzato.



Impiego / Responsabilità



Attenzione! I dispositivi di sicurezza installati sull'arieggiatore dal produttore o da voi stessi non devono essere né rimossi, né bypassati per evitare altresì il rischio di procurarsi delle lesioni al corpo.

Accertarsi che non vi siano altre persone (in particolare bambini) in vicinanza alla zona di lavoro.

L'apparecchio può essere causa di ferimento grave! L'utente è responsabile della sicurezza nella zona di lavoro. Non avviate mai il rasaerba quando è ribaltato - Pericolo di ferimento!

Utilizzate l'apparecchio esclusivamente in conformità allo scopo di utilizzo indicato nelle presenti istruzioni per l'uso.

Il motore non deve funzionare in locali chiusi in cui possano svilupparsi e ristagnare gas di scarico pericolosi.

Usare l'apparecchio solo alla luce del giorno o con una sufficiente fonte di illuminazione.

Controllare che le fessure d'aria siano libere di sporcizia.

Durante il lavoro, assicuratevi di poggiare sempre su una superficie sicura e stabile anche in pendenza.

La corsia di taglio deve essere trasversale all'inclinazione, mai verso l'alto o verso il basso.

Non utilizzate l'apparecchio su superfici eccessivamente inclinate e prestate particolare attenzione durante.

l'inversione del senso di marcia in pendenza, quando girate l'apparecchio oppure lo tirate verso di voi.

Attenzione in retromarcia, potreste inciampare!

Spingete l'apparecchio soltanto a passo d'uomo.

Spegnete sempre il motore quando dovete inclinare l'apparecchio per trasportarlo su altre superfici diverse dal prato oppure per condurlo da ed alle superfici che intendete tagliare.

Non usare mai l'arieggiatore coi dispositivi di sicurezza danneggiati oppure senza che i dispositivi di sicurezza siano stati montati.

Non regolate diversamente l'impostazione di base del motore e non portate mai il motore fuori giri.

Prima di avviare il motore, disaccoppiate tutti gli apparati di taglio e gli azionamenti.

Avviate o attivate l'interruttore di avviamento con la massima cautela attendendovi alle istru-

zioni fornite dal produttore. Assicuratevi che i piedi siano sufficientemente distanti dall'apparato di taglio.

All'avvio o all'accensione del motore, l'apparecchio non deve mai essere inclinato, a meno che non sia necessario sollevarlo per l'accensione. In questo caso, inclinatelo soltanto per il minimo indispensabile, quindi sollevate la parte non rivolta verso di voi.

Non avviate mai il motore se sostate ancora di fronte al canale di scarico.

Tenete lontani mani e piedi dall'apparato di taglio!

Tenere mani e piedi distanti dalla carcassa interna e dall'espulsore quando il motore è in funzione.

Non sollevate e non trasportate mai l'apparecchio a motore acceso.

Spegnete sempre il motore prima di effettuare qualsiasi lavoro sull'apparecchio o di allontanarvi da esso e prima di procedere al rifornimento di carburante.

Qualora si incontrasse un ostacolo durante il lavoro, spegnete sempre l'apparecchio e staccate il copricandela. Rimuovete l'ostacolo, verificate che l'apparecchio non abbia subito danni e, se necessario, fatelo riparare.

Qualora l'apparecchio iniziasse a vibrare eccessivamente, staccate il copricandela e ricercate la causa.



Interruzione dei lavori

Non lasciate mai l'apparecchio incustodito. Qualora interrompeste il lavoro, staccate il copricandela e parcheggiate

L'apparecchio in un luogo sicuro.

Se occorre interrompere il lavoro, ad esempio per trasferirsi in

un'altra zona di lavoro, spegnete sempre l'apparecchio e staccate il copricandela.

 **Condizioni meteorologiche ed ambientali**

Osservate le normative sugli orari di riposo del vostro comune!

Garanzia

Il produttore concede 24 mesi di garanzia (a partire dalla data di acquisto) su tutti i propri prodotti, purché vengano utilizzati esclusivamente per uso privato. I diritti alla garanzia previsti per legge restano comunque invariati. La garanzia si riferisce a tutti i vizi essenziali del prodotto che possano essere riconducibili a vizi del materiale o difetti di lavorazione. Inoltre, la garanzia viene concessa a nostra discrezione sotto forma di fornitura sostitutiva di un prodotto in perfette condizioni di funzionamento oppure con la riparazione gratuita del prodotto, purché vengano soddisfatte le seguenti premesse:

- In caso di trasmissione del rischio, il prodotto è stato ceduto privo di vizi giuridici.
- Presentazione della ricevuta originale di acquisto con l'indirizzo dell'acquirente, la data di acquisto, il tipo ed il nome del prodotto a titolo di prova dell'acquisto. Il luogo di acquisto deve rientrare nel territorio dell'Unità Europea.
- Il prodotto deve essere stato utilizzato correttamente e con-

formemente alle raccomandazioni riportate nelle istruzioni per l'uso. La manutenzione e la pulizia del prodotto conformemente alle indicazioni riportate nelle istruzioni per l'uso sono requisiti essenziali. Né l'acquirente né terze persone non autorizzate possono tentare di smontare il prodotto nelle sue parti né di ripararlo.

- Si devono assolutamente utilizzare parti di ricambio originali ed accessori originali oppure componenti espressamente autorizzati dal produttore. Qualora venissero utilizzati parti o accessori non originali, non si escludono eventuali danni conseguenti ed un maggiore rischio di infortunio. I danni conseguenti non sono coperti dalla presente garanzia.
- Il prodotto deve essere consegnato direttamente ad un centro di assistenza autorizzato oppure inviato con pacco sufficientemente affrancato. Al prodotto dovrà essere allegata la ricevuta originale di acquisto.
- Danni causati da comando errato, utilizzo non secondo destinazione, impiego di com-

ponenti intercambiabili, di ricambio ed accessori non idonei, non originali o non autorizzati nonché da lavori di manutenzione e riparazione non correttamente eseguiti non possono essere riconosciuti come diritti alla garanzia.

I prodotti contengono diversi componenti soggetti ad usura dovuta all'utilizzo ed un normale consumo. Tali parti usurabili non sono parte integrante della garanzia.

A seconda del prodotto, i seguenti componenti non vengono considerati parti usurabili: lama / placchetta / cinghia di trasmissione / cilindro aeratore / cilindro a coltelli / controlama / placchetta / filo di taglio / coperchio della testata di taglio / lama per sega / elemento al nichel-cadmio (batteria) / Spazzola / Cilindro aeratore.

La presente garanzia concessa dal produttore non comprende i diritti alla garanzia esistenti nei confronti del commerciante / venditore.

4. Indicaciones al manual de instrucciones

Le rogamos leer esmeradamente las instrucciones para el empleo y observar sus indicaciones y las indicaciones de seguridad adjuntas. Familiarícese mediante

estas instrucciones para el empleo con el aparato, las piezas de regulación y el uso adecuado así como con las indicaciones de seguridad.

Guarde estas instrucciones de uso en un lugar seguro.

5. Uso previsto

El cortacésped Brill está previsto para cortar césped o hierba en el ámbito doméstico del jardín de casa o de un aficionado a la jardinería y no para el uso industrial en instalaciones públicas, parques, centros deportivos, carreteras ni en explotaciones agrícolas o forestales.

Para utilizar correctamente el aparato es imprescindible seguir el manual de instrucciones de Brill que se adjunta. El manual de instrucciones también contiene información sobre las condiciones de funcionamiento, mantenimiento y conservación.

 **¡Atención! El aparato no se debe utilizar para podar arbustos, setos ni matorrales, ni tampoco para cortar trepadoras o césped plantado sobre tejados o en tientos ya que existe peligro de lesiones físicas. Además, el aparato no debe utilizarse como picadora para trocear desechos de la poda de árboles o setos ni para nivelar las irregularidades del suelo.**

 **¡Atención! No permita nunca que los niños u otras personas, que no conozcan este manual de instrucciones utilicen, este aparato.**

No corte el césped cuando haya cerca personas (sobre todo niños) o animales.

Puede que haya normativas locales que impongan una edad mínima del usuario.

Recuerde que el usuario es responsable de los accidentes que afecten a la integridad física o a la propiedad de otras personas.

6. Montaje

Comprobación del contenido suministrado

La caja de embalaje debe contener los siguientes componentes:

- Cortacésped completo
- Cesto recogedor
- Instrucciones de uso

Montaje del varillaje

Saque la máquina del embalaje, desbloquee la barra guía con el

pestillo de sujeción (Fig. A1, Pos. 7) vuelque la barra guía (Fig. A2) hacia atrás, encastre la barra guía a la altura deseada (tiene seis posibilidades de ajuste, Fig. B) y atornillela fuertemente a derecha e izquierda con el asa de sujeción articulada (Fig. A, Pos. 1).

 **¡Atención! Compruebe que los tensores de la base no se queden enganchados (Fig. A, Pos. 17).**

Protección del medio ambiente; desabastecimiento (según RL 2002 / 96 C.E.)



El embalaje del aparato está compuesto de material reciclable o recuperable.

Entregue, por lo tanto, el embalaje del aparato y sus elementos en los Puntos o Ventos Oficiales de recogida para su reciclaje o recuperación.

7. Puesta en servicio

Antes del uso se debe realizar siempre una inspección visual para comprobar que los mecanismos de corte, los pernos de sujeción y toda la unidad de corte no presenten daños ni desgaste. Para evitar que se produzcan desequilibrios, los mecanismos de corte desgastados o dañados deben ser siempre reemplazados. (Consulte Mantenimiento, conservación y almacenamiento.)

 **¡Atención! El motor es entregado sin aceite en la caja del cigüeñal. Previamente a la puesta en servicio se ha de llenar imperativamente la caja del cigüeñal del motor con aceite de motores 10 W 30. Coloque para ello la máquina en posición horizontal y limpie la zona situada alrededor del orificio de llenado de aceite.**

(Se ruega observar las instrucciones del fabricante del motor.

Se adjunta el manual de instrucciones original.)

Compruebe el nivel de aceite del motor cada vez que vaya a cortar el césped. Para ello, ponga el cortacésped en posición horizontal y saque la varilla de medición del aceite. El nivel de aceite en la varilla debe encontrarse entre las señales de mínimo (ADD) y máximo (FULL).

Se recomienda utilizar gasolina normal como combustible.

 ¡Atención! La gasolina es muy inflamable. Guarde la gasolina exclusivamente en el recipiente previsto para ello.

Reposte sólo al aire libre y no fume mientras ponga gasolina.

La gasolina debe echarse antes de arrancar el motor. Si el motor está en marcha o la máquina está caliente, no se debe abrir la tapa del depósito ni echar más gasolina.

 ¡Atención! Antes de repostar combustible, dejar que el motor se enfríe durante 2 minutos.

Limpia la zona de llenado de combustible antes de retirar la tapa del depósito para repostar combustible. Llenar el depósito hasta uno 2,5 cm por debajo del borde inferior del tubo de alimentación para que el combustible tenga espacio para expandirse. Tener cuidado de no sobrellenar el depósito.

Si se ha derramado gasolina, no intente arrancar el motor. Retire la máquina de la superficie manchada de gasolina. Debe evitarse cualquier intento de encendido hasta que se hayan evaporado los vapores derivados de la gasolina.

Si debe vaciar el depósito, hágalo al aire libre. Por motivos de seguridad, los cierres del depósito de gasolina y de los demás depósitos deben cambiarse si presentan daños.

Para evitar el riesgo de incendio, mantenga el motor / tubo de escape y la zona alrededor del depósito de combustible libres de hierba, hojas o grasa (aceite).

Corte el césped sólo con luz natural o con una buena iluminación artificial. Siempre que sea posible, evite utilizar el aparato sobre hierba mojada.

En las pendientes, compruebe siempre que el aparato esté bien apoyado.

Conduzca la máquina a velocidad de paseo. Tenga especial precaución cuando dé la vuelta al cortacésped o tire de él hacia usted. Levante el mecanismo de corte cuando deba inclinar el cortacésped para transportarlo por superficies que no sean de hierba y cuando el cortacésped se mueva hacia la superficie de césped que debe cortarse o desde ella.

No utilice nunca el cortacésped si los dispositivos o rejillas de protección están dañados o simplemente no montados, p. ej., las placas desviadoras y/o los dispositivos para recoger el césped cortado.

 ¡Atención! Los dispositivos de seguridad instalados en el aparato por el fabricante no deben retirarse ni puentearse, ya que existe peligro de lesiones y el aparato no se podrá desconectar automáticamente.

Cuando el motor esté en marcha, mantenga las manos y los pies apartados de la carcasa interior y de la zona de expulsión de la hierba.

Mientras corte el césped, lleve siempre pantalones largos y calzado que no resbale. No corte el césped descalzo ni con sandalias finas.

Ajuste de la altura de corte

La altura de corte se puede ajustar en siete escalones con la palanca de retención (Fig. C, Pos. 6). Para ajustar la altura de corte, saque la palanca de suje-

ción del encastramiento, desplace la palanca de sujeción a la posición deseada (Fig. C1) y vuelva a encastrarla.

Altura de corte

Escalón 1 = 1,6 cm
esta posición se usa sólo para céspedes ornamentales y superficies especialmente planas,
Escalón 2 = 2,5 cm
Escalón 3 = 3 cm
Escalón 4 = 4 cm
Escalón 5 = 5 cm
Escalón 6 = 6 cm
Escalón 7 = 7 cm

Nota:

Para desplazar la palanca de retención más fácilmente a un escalón superior, levante ligeramente el aparato tomándolo del asa de la caja (Fig. C, Pos. 4).

 ¡Atención! Ajuste la altura de corte sólo si el motor está apagado. La altura de corte debe graduarse de manera que, en caso de irregularidades del terreno, las cuchillas del mecanismo de corte no rocen el suelo.

Arranque

Arranque el motor o accione el interruptor de arranque con cuidado siguiendo las instrucciones del fabricante. Compruebe que haya suficiente distancia entre los pies y el mecanismo de corte. Coloque el cortacésped sobre una superficie plana.

Compruebe el terreno en el que se va a utilizar la máquina y retire todos los objetos que puedan ser atrapados por la máquina y luego proyectados.

 ¡Atención! Abrir "open" la válvula en la tapa del depósito (Fig. J, Pos. 18), puesto que en caso contrario se forma un vacío en el depósito.

Para arrancar, ponga la palanca de regulación de la velocidad (Fig. A, Pos. 12) en la posición Max. Presione 5 veces el primer (Fig. I, Pos. 15) si el motor está frío, con el motor caliente esto no es necesario. Presionando el arco de seguridad hacia abajo (Fig. A, Pos. 10) en dirección a la barra guía, se habilita el motor para el arranque, tire ligeramente el asa de arranque (Fig. A, Pos. 11) hasta que el arrancador se active. Arrancar el motor tirando del asa de arranque de forma rápida. A continuación, soltar lentamente el asa de arranque.

Si la herramienta de corte quedara bloqueada por algún cuerpo extraño o si se sobrecarga el motor, suelte la abrazadera de seguridad (Fig. A, Pos. 10) y el motor se apagará automáticamente. Si fuera necesario, retire el cuerpo extraño.

 **¡Atención! No poner en marcha el motor en espacios cerrados. ¡Peligro de envenenamiento por formación de monóxido de carbono!**

 **¡Atención! Cuando arranque o ponga en marcha el motor, no incline el cortacésped a no ser que deba levantarse durante el proceso. Si es así, inclínelo con una ligera presión sobre la varilla guía sólo lo mínimo indispensable y levante sólo el lado contrario al usuario.**

Puesta en servicio del accionamiento de la rueda

Para conmutar el accionamiento de la rueda, se tiene que levantar el arco de embrague (Fig. A, Pos. 19) hasta la barra guía. El accionamiento de la rueda se desconecta soltando el arco de embrague.

Parada

Para detener el motor, suelte la abrazadera de seguridad (Fig. A, Pos. 10). Un freno integrado permite detener el mecanismo de corte en 3 segundos.

 **¡Atención! ¡El mecanismo de corte sigue funcionando por inercia!**

 **¡Atención! Si el aparato es puesto en la posición para aparcar (Fig. H), se tiene que cerrar "close" la tapa del depósito (Fig. J, Pos. 18). Por motivos de seguridad el contenido del depósito sólo debe ser como máx. el 50% en caso de almacenamiento fuera de recintos cerrados. En caso de almacenamiento en recintos cerrados se tiene que vaciar el depósito por completo.**

8. Cortar correctamente

Observaciones generales acerca del cuidado del césped

Para tener un césped bien cuidado, recomendamos cortarlo una vez por semana siempre que sea posible. Si se corta el césped con frecuencia, el tallo se fortalece y se vuelve más resistente.

Los trozos cortados cortos de césped (de hasta 1 cm de largo, aproximadamente) pueden dejarse sobre el terreno. Los trozos cortados largos deben retirarse para que el césped no amarillee ni se afieltre.

En primavera, empiece a cortar el césped en cuanto la hierba empiece a crecer y se pueda pisar el césped. Si el césped ha crecido demasiado, corte primero el césped en un sentido

a una altura de corte superior, y luego córtelo a la altura deseada en sentido perpendicular.

Cómo cortar el césped

Utilice sólo cuchillas afiladas y en buen estado para que las brizas de hierba no se despunten y el césped no amarillee.

La altura de corte debería ser, siempre que sea posible, como mínimo de 3 – 4 cm, ya que el tallo es blancuzco en la base y si se corta demasiado el césped no se verá todo verde. El tallo se seca muy rápido, sobre todo en verano.

Al cortar el césped en el escalón 1 (este escalón es apropiado sólo para céspedes ornamentales y para superficies especialmente planas) debiera

de regarlo después muy bien, puesto en caso contrario el césped se seca, tomando un color marrón.

El sistema de ventilación de los canales con técnica de corte efectiva junta el pasto y aspira el césped en la corriente de aire también con la altura de corte más baja.

Para conseguir un corte limpio, mueva el aparato a la velocidad adecuada y lo más recto posible, formando carriles. Los carriles formados se deben superponer algunos centímetros para evitar que queden tiras de césped sin cortar.

No levante ni transporte el cortacésped con el motor en marcha.

Para el motor y desenchufe el enchufe de las bujías si ha

entrado en contacto con un cuerpo extraño. Busque daños en la cortadora de césped y efectúa las reparaciones adecuadas en caso de ser necesarias antes de volver a continuar con la cortadora de césped; en caso de que la cortadora del césped comience a vibrar de forma anormalmente fuerte, se tiene que efectuar imprescindiblemente una verificación inmediata.

Nota:

En las pendientes, el carril de corte debe ser oblicuo a la pendiente. Si se coloca el aparato en una posición ligeramente inclinada hacia arriba, se evitará que se resbale por la pendiente. No corte el césped en pendientes muy pronunciadas y tenga especial precaución cuando cambie la dirección de avance en la pendiente.

La parte inferior de la carcasa del cortacésped debe limpiarse regularmente. Debe retirar las acumulaciones de hierba. Las acumulaciones dificultan el arranque y afectan a la calidad del corte y a la expulsión de la hierba.

Apague el motor antes de soltar el cortacésped.

Cómo cortar el césped con la caja para recoger hierba

Si durante el trabajo quedan restos de pasto sobre el césped

o la indicación del nivel (Fig. E, Pos. 8) visualiza **FULL**, significa que la cesta colectora de pasto está llena y tiene que ser vaciada inmediatamente.

Nota referente a la indicación de llenado:

Con el ajuste más bajo de la altura de corte, bajo ciertas circunstancias se pueden producir menoscabos en la indicación de llenado.

Manipulación de la cesta colectora de pasto

Para retirar la cesta colectora de pasto, abra la cubierta giratoria (Fig. D, Pos. 5), levante la cesta colectora de pasto (Fig. D, Pos. 13) por arriba adelante en el área del asa, para que el pasto cortado permanezca en ella.

Después de vaciado el pasto, introduzca primero la cesta colectora de pasto atrás entre las guías derecha e izquierda, luego adelante en el área del asa. Si la cesta colectora del pasto está bien puesta, la cubierta giratoria tiene contacto con la caja.

Con el ajuste de la altura de corte alta, debido a la mejor conducción del aire (Duo-Air-Management) de la cortadora de césped, la cubierta giratoria puede elevarse. Este efecto no influye en el funcionamiento y la seguridad de la cortadora de

césped. La cubierta giratoria puede ser bloqueada mecánicamente con la palanca de bloqueo (Fig. F, Pos. 14).

 **¡Atención! Antes de retirar la cesta colectora de pasto se tiene que parar el motor y esperar hasta que las herramientas de corte estén paradas.**

Nota:

Para garantizar un buen resultado, limpie la caja recogedora y sobre todo la rejilla de ventilación después de cada uso. Mantenga libre de deposiciones las ranuras de ventilación (Fig. A, Pos. 9) y las superficies de apoyo de la cesta colectora de pasto.

 **¡Atención! No retire los restos de hierba cortada que queden en la carcasa del cortacésped con la mano ni con el pie, sino con herramientas adecuadas, como cepillos o escobas.**

Cómo cortar el césped sin el cesto para recoger hierba

Debido al alto campo de ejecución lateral, al cortar el césped sin cesta colectora del pasto, éste se reparte de forma uniforme sobre el césped.

Al cortar el césped sin la cesta colectora, la indicación del nivel de llenado no funciona.

9. Mantenimiento, limpieza, almacenamiento

Mantenimiento

El mantenimiento incluye trabajos que mantienen el aparato en buen estado de funcionamiento. La comprobación regular (conexiones roscadas bien apretadas, grietas, daños)

y el cambio de las piezas desgastadas o dañadas permite prevenir accidentes y averías del aparato.

Las reparaciones deben ser realizadas exclusivamente por centros de servicio técnico

o distribuidores oficiales autorizados por el fabricante.

 **¡Atención! Antes de cualquier trabajo o reparación del aparato, desconecte siempre el conector de bujía. De lo contrario, existe peligro de lesiones.**

Compruebe regularmente que el dispositivo recogedor de hierba no presenta signos de desgaste y que funciona correctamente. Por motivos de seguridad, reemplaza también las piezas dañadas o desgastadas.

Guarde el aparato en un lugar seco y protegido contra heladas. El lugar de almacenamiento debe estar fuera del alcance de los niños.

 **¡Atención! No girar las cuchillas en esta posición (Fig. H), puesto que de lo contrario se presiona aceite en el cilindro.**

 **¡Atención! En la posición de aparcamiento (Fig. H), la tapa del depósito (Fig. J, Pos. 18) tiene que estar cerrada "close", puesto que de lo contrario saldría bencina.**

Cambio de la cuchilla

Utilice exclusivamente cuchillas de repuesto originales del fabricante. Puede adquirir cuchillas de repuesto en cualquier distribuidor oficial.

No utilice nunca piezas de recambio ni accesorios no previstos por el fabricante.

Si la barra portacuchilla está dañada, debe cambiarse, ya que implica un desequilibrio. Por motivos de seguridad, deber realizarse en un centro de servicio técnico o un distribuidor oficial autorizado por el fabricante.

No rectificar la barra portacuchillas (desequilibrio).

Para cambiar la barra portacuchillas, suelte los dos tornillos (Fig. G, Pos. 2). En el montaje, observe que las alas de la barra portacuchillas (Fig. G, Pos. 1) muestren hacia la caja.

Poner los dos tornillos y apretarlos fuertemente (Fig. G, Pos. 2). (Par de apriete: 8 Nm.)

Mantenimiento del accionamiento de la rueda

El accionamiento marcha libre de mantenimiento en un baño de aceite cerrado. El cable de tracción del accionamiento de las ruedas puede ser ajustado en caso de que el embrague encastre demasiado tarde o se deslice. Para ajustarlo, gire hacia la derecha la rueda de ajuste (Fig. K, Pos. 1) desde el lado de manejo. Para soltarlo, gire hacia la izquierda la rueda de ajuste desde el lado de manejo.

Conservación

La manera más fácil de eliminar la suciedad y los restos de hierba es hacerlo justo después de cortar el césped. Límpielo con cepillos y trapos.

Mantenga siempre libre de suciedad las ranuras de ventilación (Fig. A, Pos. 9). En caso de ser necesario, retire el pasto cortado de las ranuras de ventilación.

Almacenamiento

 **¡Atención! Deje que el motor se enfríe por lo menos durante 15 minutos antes de llevar la máquina para almacenarla en un recinto cerrado. No guarde jamás la máquina con bencina en el depósito dentro de un edificio en el que posiblemente pueda entrar en contacto con vapores de bencina, con fuego abierto o chispas.**

 **¡Atención! Si el aparato es puesto en la posición para aparcar (Fig. H), se tiene que cerrar "close" la tapa del depósito (Fig. J, Pos. 18). Por motivos**

de seguridad el contenido del depósito sólo debe ser como máx. el 50% en caso de almacenamiento fuera de recintos cerrados.

En caso de almacenamiento en recintos cerrados se tiene que vaciar el depósito por completo.

 **¡Atención! Tenga cuidado de que la varilla del nivel de aceite esté firmemente atornillada, puesto que de lo contrario puede salir aceite.**

Para ahorrar espacio y para la limpieza, puede guardar la máquina como expuesto en la Fig. H. Para ello, suelte algo las asas de sujeción articuladas (Fig. A, Pos. 1) hasta que pueda desencastrar la barra guía. Vuelque la barra guía hacia delante y asegure la barra guía con el pestillo de sujeción (Fig. A1, Pos. 7).

 **¡Atención! Cuando la plegue, compruebe que los tensores de la base no se doblen.**

Instrucciones de almacenamiento (durante el invierno)

Si los motores van a estar parados durante más de 30 días, vacíe el depósito al aire libre y limpie la gasolina que quede con un paño sin pelusa. A continuación, ponga en marcha el motor hasta que se pare por falta de combustible. Desenrosque la bujía, eche 1 cucharada de aceite para motor en el cilindro. Tire poco a poco del asa del arrancador para que el aceite se reparta y vuelva a atornillar la bujía. Después de haber limpiado bien la suciedad y los restos de hierba cortada, recomendamos limpiar el cortacésped con algún producto adecuado.

10. Solución de averías

Aspectos generales

Las averías sólo aparecen en la mayoría de los casos cuando el aparato no se trata, no se cuida y no se mantiene correctamente. En la tabla siguiente se recogen las averías más frecuentes y su solución. Si se dan más averías acuda al puesto de servicio autorizado por el fabricante más cercano o acuda a un distribuidor oficial autorizado.

⚠ ¡Atención! Las reparaciones que requieran conocimientos especializados sólo deben ser efectuadas por un técnico autorizado.

⚠ ¡Atención! Por motivos de seguridad, utilice sólo repuestos originales del fabricante o piezas autorizadas por éste.

Hacemos constar que, según la ley alemana sobre responsabilidad por productos, no nos res-

ponsabilizamos de los daños ocasionados por nuestros aparatos si tales daños son causados por reparaciones indebidas, causados por recambios parciales en los cuales no se han usado las piezas originales del fabricante o piezas autorizadas por éste, ni tampoco si son causados por reparaciones hechas por un servicio técnico distinto al del fabricante o por técnicos no autorizados por el fabricante. Todo ello también se aplica a los accesorios.

Avería	Causa probable	Solución
Ruidos extraños, golpes en el aparato.	Los tornillos del motor o de la carcassa del cortacésped están flojos.	Apriete los tornillos.
Ruido durante el funcionamiento, fuerte vibración del aparato.	Cuchilla o brida de cuchilla dañada (desequilibrio), tornillos flojos. Brida de cuchilla en el eje del motor.	Apriete los tornillos. Encargue el recambio de las piezas dañadas al servicio técnico.
El motor no arranca.	No se ha accionado el iniciador antes de arrancar. No hay gasolina, depósito vacío.	Presione el iniciador varias veces (véase el Puesta en servicio).
	Bujía defectuosa o depósito vacío.	Limpie o cambie la bujía, eche combustible.
El motor arranca, y luego se apaga.	La válvula en la tapa del depósito no está abierta. La desaireación en la tapa del depósito está obstruida.	Abrir la tapa del depósito – Limpiar por dentro el taladro en la tapa del depósito con un objeto puntiagudo – Acuda a un taller o servicio técnico especializado.
El motor funciona unos instantes y luego se para de golpe con un ruido seco.	El cilindro, el pistón y el cojinete del cigüeñal están agarrotados. No queda aceite en el cárter del motor.	El motor deberá repararse en un taller especializado.
En la posición de aparcamiento sale bencina.	La válvula en la tapa del depósito no está cerrada.	Cerrar la válvula en la tapa del depósito.
El césped amarillea, el corte no es limpio.	La cuchilla no está afilada, la altura de corte es demasiado baja.	Cambie la cuchilla. Suba la altura de corte un poco.
Ruido chirriante.	La correa trapezoidal patina.	Acuda a un taller o servicio técnico especializado.

Avería	Causa probable	Solución
La tracción de las ruedas no va.	La correa trapezoidal se ha roto.	La correa trapezoidal debe cambiarse. Busque un centro de asistencia de Brill.
	Cable del embrague deformado.	Reajuste el cable del embrague.
El cortacésped deja unas huellas profundas.	El suelo se ha reblandecido por la humedad, el césped está demasiado mojado.	Deje que el césped se seque, no corte el césped mojado.

11. Indicaciones para el uso adecuado / Indicaciones de seguridad

Comprobación antes y después de cada uso

Antes de cada uso, realice una inspección visual del aparato. No utilice el aparato si los dispositivos de seguridad (palanca de cambio, cubiertas protectoras) y/o el dispositivo de corte están dañados o desgastados. Nunca impida el funcionamiento de los dispositivos de seguridad.

Controle siempre antes del uso, mediante control visual, que la herramienta de corte no esté desgastada o dañada y que los tornillos no estén sueltos.

Antes de empezar a trabajar, compruebe la zona en la que va a cortar el césped. Retire los objetos extraños que haya (p. ej., piedras, ramas o huesos). Durante el trabajo procure detectar cuerpos extraños.

Durante el trabajo se tienen que usar siempre zapatos fuertes y pantalones largos. No trabaje estando descalzo o calzado con sandalias ligeras.

¡Atención! La gasolina es muy inflamable

Guarde la gasolina exclusivamente en el recipiente previsto para ello.

Reposte sólo al aire libre y no fume mientras ponga gasolina.

La gasolina debe echarse antes de arrancar el motor.

Pare el motor antes de llenar el depósito.

Si el motor está en marcha o el aparato está caliente, no se debe abrir la tapa del depósito ni echar más gasolina.

Si se ha derramado gasolina, no intente arrancar el motor. En lugar de ello retire el aparato de la superficie manchada de gasolina. Debe evitarse cualquier intento de encendido hasta que se hayan evaporado los vapores derivados de la gasolina.

Por motivos de seguridad, el depósito de gasolina y los cierres del depósito deben cambiarse si presentan daños.

Cambie los silenciadores dañados.

Compruebe regularmente el estado de los mecanismos de corte y, si fuera necesario, repárelos adecuadamente.

Sólo el servicio técnico Brill o el distribuidor autorizado deben cambiar los mecanismos de corte.

Uso / Responsabilidad

¡Atención! Los dispositivos de seguridad instalados en el aparato por el fabricante o por usted no deben ser retirados o puenteados, puesto que de otra forma existe peligro de lesiones.

Compruebe que no haya personas (sobre todo niños) ni animales cerca del área de trabajo.

El aparato puede producir heridas graves. Usted es el responsable de la seguridad en la zona de trabajo. Nunca arranque el aparato en posición volcada. ¡Peligro de lesiones!

Utilice el aparato exclusivamente para el uso previsto según se indica en el manual de instrucciones.

El motor de combustión no debe funcionar en espacios cerrados en los que gases de escape peligrosos puedan concentrarse.

Trabaje con este aparato sólo con luz natural o con suficiente iluminación artificial.

Compruebe que las oberturas para el aire estén limpias.

Durante el trabajo, procure tener siempre una posición firme y segura, incluso en las pendientes.

Corte el césped en sentido perpendicular a la pendiente, nunca hacia arriba o hacia abajo.

No corte el césped en pendientes excesivamente empinadas.

Tenga especial precaución cuando cambie de dirección en la pendiente, cuando dé la vuelta al aparato o se lo acerque.

Preste especial atención cuando camine hacia atrás.
¡Peligro de tropezar!

Conduzca el aparato a velocidad de paseo.

Pare el motor cuando transporte el aparato y deba inclinarlo por superficies que no sean de hierba, así como cuando transporte el aparato hasta y desde la superficie de trabajo.

No use jamás el aparato con los dispositivos de protección dañados o no montados.

No modifique el ajuste de base ni rebase el régimen máximo del motor.

Antes de arrancar el motor, desacople todos los mecanismos de corte y de accionamiento.

Ponga en servicio o accione el interruptor de arranque con cuidado siguiendo las instrucciones del fabricante. Compruebe que haya suficiente distancia entre los pies y el mecanismo de corte.

Cuando arranque o ponga en marcha el motor, no incline el aparato a no ser que ésta deba levantarse durante el proceso. Si es así, inclínala sólo lo mínimo indispensable y levántela sólo por el lado opuesto al que usted se encuentra.

No ponga en marcha el motor mientras se encuentre delante del canal de expulsión.

¡Mantenga los dedos y los pies alejados del mecanismo de corte!

Estando el motor en marcha, mantenga las manos y los pies alejados de la caja interior y de la eyección.

Nunca levante ni transporte un aparato con el motor en marcha.

Antes de realizar cualquier tarea en el aparato o de abandonarla o de repostar combustible, pare el motor.

Si durante el trabajo topara con un obstáculo, pare el aparato y desconecte el conector de bujía. Retire el obstáculo, compruebe el estado del aparato y, si fuera necesario, llévelo a reparar.

Tire del conector de bujía cuando el aparato empiece a vibrar intensamente y compruebe la causa.

 ¡Interrupción del trabajo!

Nunca abandone el aparato dejándolo sin vigilancia. Si tiene que interrumpir el trabajo, desconecte el conector de bujía y guarde el aparato en un lugar seguro.

Si interrumpe el trabajo para dirigirse a otra zona, pare siempre el aparato y desconecte el conector de bujía.

 ¡Tenga en cuenta las condiciones del entorno!

¡Respete las horas de descanso estipuladas por el ayuntamiento!

Garantía

El fabricante garantiza sus productos para el uso doméstico durante 24 meses (a partir de la fecha de compra). Esta garantía no va en detrimento de los derechos de garantía legales. Esta garantía hace referencia a todos los defectos importantes de los productos que se demuestre se deben a defectos de fabricación o del material. La garantía consiste en la sustitución por otro producto en buen estado o en la reparación gratuita del producto, lo que se considere más

oportuno. Éstas son las condiciones previas que deben darse:

- El producto se ha enviado según la ley en caso de transporte de mercancías peligrosas.
- Se debe adjuntar el comprobante de compra original con la dirección del comprador, la fecha de compra, el modelo y el nombre del producto. Debe haberse adquirido en la UE.
- El producto se ha tratado correctamente siguiendo las

recomendaciones de las instrucciones de uso. Es indispensable haber mantenido y limpiado el producto según las instrucciones de uso. Ni el comprador ni terceras personas sin autorización han intentado desmontar ni reparar el producto.

- Se debe garantizar que sólo se han utilizado recambios y accesorios originales o componentes autorizados por el fabricante. Si se han utilizado piezas o accesorios no origi-

nales, no pueden excluirse daños ni un incremento del riesgo de accidentes. Estos daños no están incluidos en la garantía.

- El producto se debe llevar o enviar directamente o por correo a uno de los centros de servicio técnico autorizados. Se debe adjuntar el comprobante de compra original.
- Los daños debidos a errores del usuario, a un uso indebido, a la utilización de recambios o accesorios no originales o no autorizados, así como

a trabajos de reparación y limpieza incorrectos, no se incluyen en la garantía.

Los productos incluyen distintos componentes sujetos a desgaste por el uso o por el paso del tiempo. Estos componentes sujetos a desgaste no están incluidos en la garantía.

Según el producto, se consideran componentes sujetos a desgaste los componentes siguientes:

cuchillas / barra portacuchilla / correa de transmisión / rodillo de tratamiento / cilindro portacuchillas / cuchilla inferior / placa de corte / hilo de corte / tapa del cabezal de corte / hoja de sierra / elemento de níquel cadmio (batería) / Cepillo / Rodillo ventilador.

Esta garantía del fabricante no va en detrimento de los derechos de garantía del distribuidor / vendedor.

4. Instruções de utilização – avisos gerais

FE
P
Faça o favor de ler atentamente as instruções de serviço e observe as instruções e os avisos de segurança juntos. Familiarize-se com base nas

instruções de serviço com o aparelho, os órgãos de comando e o uso correcto, como também com os avisos de segurança.

Guarde estas instruções de utilização em local seguro.

5. Utilização prevista

O corta-relva Brill destina-se para o corte da relva, ou relvado de jardins em casas particulares ou de lazer e não deve ser utilizado para fins comerciais, em instalações públicas, parques, recintos desportivos, nas ruas, ou em explorações agrícolas ou florestais.

Para o uso correcto do aparelho é obrigatório seguir o manual de instruções fornecido pela Brill. O manual de instruções também contém informações sobre as condições de funcionamento, manutenção e conservação.

 **Atenção ! O aparelho não pode ser utilizado, devido ao perigo de ocasionar lesões, para acertar arbustos, sebes e ramos, para cortar ou esmiuçar trepadeiras ou a relva plantada sobre telhados ou em varandas. Para além disso não pode utilizar o aparelho como triturador para partir árvores e cortar sebes, assim como para nivelar irregularidades do terreno.**

 **Atenção! Nunca permita que crianças ou outras pessoas que não conheçam este**

manual de instruções utilizem este aparelho.

Não proceda ao corte da relva quando houver pessoas, sobretudo crianças ou animais nas proximidades.

Informe-se se as determinações vigentes em seu país especificam uma idade mínima para o utilizador.

Tenha em conta que o utilizador é responsável pelos acidentes que afectem a integridade física ou a propriedade de outras pessoas.

6. Montagem

Verificação do conteúdo da embalagem

A embalagem deve conter as seguintes peças:

- Corta-relva completo
- Cesto de recolha
- Manual de instruções

Montagem das hastes guia

Tire o aparelho da embalagem, retire o dispositivo de segurança

da coluna de guia com a tranca de fixação (ilustr. A1, pos. 7) dobre a coluna de guia para trás (ilustr. A2), a coluna de guia pela altura desejada (seis níveis diferentes são possíveis, ilustr. B) engate e aperte bem com o manípulo tensor articulado (ilustr. A, pos. 1) a direita e a esquerda.

 **Atenção! Tenha atenção para que os tensores da base não fiquem entalados (ilustr. A, pos. 17).**

Defesa do meio ambiente, eliminação

(consoante RL 2002 / 96 EG)



O material de embalagem foi produzido a partir de material reciclável. Reciclar o material de embalagem de acordo com a legislação em vigor.

7. Colocação em funcionamento

Antes da utilização é sempre necessário proceder a um controlo visual para verificar se as ferramentas de corte, as cavilhas de fixação e toda a unidade de corte apresentam desgaste ou danos. Para evitar qualquer desequilíbrio é necessário substituir todas as ferramentas de corte desgastadas ou danificadas (ver manutenção, conservação e armazenamento).

 **Atenção! O motor é fornecido sem óleo no bloco do motor. Antes da utilização encha indispensavelmente o bloco do motor com óleo de motor 10 W 30. Para fazer isso ponha o aparelho horizontalmente e limpe a área da abertura para encher óleo.** (Por favor observe as instruções do fabricante do motor. A instrução de serviço original está anexa.)

Verifique o nível do óleo sempre que se disponha a cortar relva. Para isso, coloque o corta-relva na posição horizontal e retire a vareta de nível de óleo. O nível de óleo na vareta deve situar-se entre as marcas de mínimo (ADD) e máximo (FULL).

O combustível recomendado é gasolina normal.

 **Atenção! A gasolina é muito inflamável. Conserve a gasolina exclusivamente no recipiente previsto para isso.**

Ateste apenas ao ar livre e não fume enquanto introduz gasolina.

A gasolina deve ser abastecida antes de arrancar o motor. Quando o motor está a trabalhar ou o aparelho está quente, não deve ser aberta a tampa do depósito nem introduzida mais gasolina.

 **Atenção! Antes do reabastecimento deixar o motor arrefecer por 2 minutos.**

Limpar a área em torno do depósito de combustível, antes de retirar a tampa do depósito para o reabastecimento. Abastecer o depósito até aprox. 2,5 cm abaixo do rebordo inferior da tubuladura de enchimento, para que o combustível tenha espaço para se expandir. É de tomar atenção de que o depósito não seja abastecido excessivamente.

Se tiver sido derramada gasolina, não tente arrancar o motor. Retire o aparelho da superfície contaminada com gasolina. Deve evitar-se qualquer tentativa de ignição até que os vapores da gasolina se tenham dissipado.

Caso tenha que esvaziar o depósito, faça-o ao ar livre. Por motivos de segurança, os fechos do depósito de gasolina e dos demais depósitos danificados devem ser substituídos.

Para evitar o risco de incêndio, conserve o motor / tubo de escape e a zona em redor do depósito de combustível livres de erva, folhas ou gordura (óleo).

Corte a relva somente com luz natural ou com luz artificial suficiente. Se possível, deve ser evitada a utilização do aparelho com a relva molhada. Procure adoptar uma posição firme e segura nos declives.

Trabalhe com a máquina numa velocidade reduzida. Tenha especialmente cuidado quando virar o corta-relva ou se aproximar do mesmo. Pare a ferramenta de corte quando precisar

de inclinar o corta-relva para transportá-lo sobre outras superfícies que não sejam relva e quando deslocar o corta-relva de e para a área a cortar.

Nunca utilize um corta-relva com dispositivos de segurança ou grelhas de protecção danificados ou com os dispositivos de segurança por montar, por ex., chapas de impacto e/ou colectores de relva.

Atenção! Os dispositivos de segurança instalados no aparelho pelo fabricante não podem ser retirados ou modificados, caso contrário, existe perigo de ferimento e o aparelho deixa de desligar automaticamente.

Com o motor ligado, afaste as mãos e os pés da caixa interior do ejector de relva.

P Durante o corte utilize sempre sapatos resistentes e calças compridas. Nunca corte descalço ou de sandálias.

Ajuste da altura de corte

A altura de corte pode ser ajustada em 7 níveis com a alavanca de retenção (ilustr. C, Pos. 6). Para ajustar a altura de corte, puxe a alavanca de retenção da posição de engate (ilustr. C1) e volte a engatar a alavanca de retenção.

Altura de corte

- nível 1 = 1,6 cm**
esta posição serve só para relvas decorativas e planos muito liso.
- nível 2 = 2,5 cm**
- nível 3 = 3 cm**
- nível 4 = 4 cm**
- nível 5 = 5 cm**
- nível 6 = 6 cm**
- nível 7 = 7 cm**

Aviso:

Para mover a alavanca de retenção mais fácil para um nível maior, levante levemente o aparelho no manípulo da caixa (ilustr. C, pos. 4).

Atenção! Só deverá regular a altura de corte com o motor desligado. Ajuste a altura de corte de maneira que, em caso de irregularidades do terreno, as lâminas do dispositivo de corte não toquem no chão.

Arranque

Arranque ou active o interruptor accionador com cuidado, de acordo com as indicações do fabricante. Mantenha os pés suficientemente afastados da ferramenta de corte. Coloque o corta-relva sobre uma superfície plana.

Inspeccione a área em que pretende utilizar o corta-relva e retire todos os objectos ao alcance da máquina e que possam ser projectados.

Atenção! Abrir "open" a válvula na tampa do depósito (ilustr. J, pos. 18) porque senão produz-se um vácuo no depósito.

Para arrancar coloque a alavanca de regulação do gás (ilustr. A, pos. 12) para a posição Max. Carregue 5 vezes no dispositivo de ignição (ilustr. I, pos. 15) com o motor frio, com o motor quente este passo é suprimido. Ao carregar para baixo o estribo de segurança (ilustr. A, pos. 10) em direcção à barra de guia, o motor é liberado para o arranque, puxe ligeiramente pelo cabo de arranque (ilustr. A, pos. 11) até que o arrancador pegue. Arranque o motor ao puxar rapidamente pelo cabo de arranque. Depois reponha lentamente o cabo de arranque.

Caso o dispositivo de corte seja bloqueado por algum corpo estranho ou se houver sobrecarga no motor, alivie a anilha de segurança (ilustr. A, pos. 10); o motor desliga automaticamente. Se necessário, remova o corpo estranho.

Atenção! Não ponha o motor em marcha em espaços fechados. Existe perigo de envenenamento pela emissão de monóxido de carbono!

Atenção! Quando ligar o motor não incline o corta-relva, a não ser que este deva ser levantado durante o processo. Neste caso, deve incliná-lo com alguma pressão sobre as hastes de guia e levante-o só pelo lado oposto ao que estiver posicionado.

Colocação em serviço da tracção às rodas

Para ligar a tracção às rodas, o estribo de embraiagem (ilustr. A, pos. 19) tem de ser puxado para cima até à barra do guidador. Ao largar o estribo de embraiagem é desligada a tracção às rodas.

Desligar

Para parar o motor, alivie a anilha de segurança (ilustr. A, pos. 10). Um freio integrado permite parar o mecanismo de corte em 3 segundos.

Atenção! A ferramenta de corte continua a funcionar!

Atenção! Se o aparelho for colocado em posição de estacionamento (ilustr. H), a válvula da tampa do depósito (ilustr. J, pos. 18) tem de ser fechada "close". O depósito só pode estar abastecido no máx. até 50% do seu volume por

motivos de segurança, em caso de armazenagem fora de

espaços fechados. O depósito tem de ser completamente

esvaziado, se o aparelho for guardado em espaços fechados.

8. Cortar correctamente a relva

Observações gerais acerca do tratamento da relva

Para ter uma relva bem cuidada, recomendamos que seja cortada uma vez por semana sempre que possível. Os cortes frequentes fortalecem os caules aparados tornando-os mais resistentes.

Os caules aparados (até cerca de 1 cm de comprimento) podem ficar após o corte. Os caules mais longos devem ser eliminados, para que a relva não fique amarelada e com manchas.

Na Primavera, comece a cortar a relva logo que comece a crescer e possa ser pisada. Corte primeiro a relva num sentido com uma altura de corte maior, e em seguida com a altura pretendida num sentido oblíquo.

O corte da relva

Verifique que as lâminas estão afiadas para que as fibras não desfiem e a relva fique amarela.

A altura de corte deve ser, sempre que possível, de pelo menos 3 – 4 cm, de modo a não cortar demasiado a zona verde da relva e atingir a zona inferior descolorida. Os caules secam mais rapidamente, sobretudo no Verão.

Se cortar com nível 1 (este nível é só apropriado para relvas decorativas e planos muito lisos) deve regar bem a relva depois do corte, se não a relva enxuga e fica amarelo.

O sistema de dois canais com técnica de corte efectiva recolhe

a relva e aspira a relva no fluxo de ar mesmo se cortar no nível mais baixo.

Para obter uma imagem de corte regular, o aparelho deve seguir a uma velocidade adaptada segundo pistas rectas bem definidas. As pistas formadas devem sobrepor-se alguns centímetros a fim de evitar que fiquem tiras de relva por cortar.

Nunca levante nem transporte o corta-relva com o motor a trabalhar.

Desligue o motor e retire o conector da vela de ignição, quando for embatido num objecto estranho. Controle o cortador de relva quanto a danos e efectue as reparações necessárias, antes de arrancar de novo e trabalhar com o cortador de relva; se o cortador de relva começar a vibrar de forma excepcionalmente forte, é necessário controlar imediatamente o aparelho.

Aviso:

Nos declives, a pista de corte deve ser oblíqua ao declive. Colocando o aparelho numa posição ligeiramente inclinada para cima, evita-se que resvale pelo declive. Não corte a relva em declives muito acentuados e tenha precauções especiais quando mudar a direcção de avanço no declive.

Limpe regularmente a parte inferior da carcaça do corta-relva. Deve eliminar as acumulações de relva. Estas acumulações dificultam o arranque e afectam a qualidade do corte e a expulsão da relva.

Desligue o motor quando se afastar do corta-relva.

Corte da relva com cesto de recolha

Se durante o trabalho mantêm restos do cortado na relva ou o indicador de nível mostra (ilustr. E, pos. 8) **FULL**, o cesto de recolha está cheio e tem de ser esvaziado.

Aviso ao indicador de nível: Se utilizar a altura de corte mais baixa pode acontecer um prejuizo do indicador de nível nas certas circunstâncias.

Manejo do cesto de recolha

Para retirar o cesto de recolha abra a cobertura pivotante (ilustr. D, pos. 5), levante o cesto de recolha (ilustr. D, pos. 13) de cima à frente na área do punho, para que o material cortado permaneça no cesto de recolha.

Depois de esvaziar o cesto de recolha, introduza o cesto de recolha primeiro no fundo entre o encoste a direita e esquerda, depois em frente na área do manípulo. Se o cesto de recolha estiver bem embutido, a cobertura pivotante fica encostada à carcaça.

Em ajuste elevado da altura de corte pode-se levantar a cobertura pivotante devido à melhor condução do ar (Duo-Air-Management) do cortador de relva. Este efeito não influencia a função e segurança do cortador de relva. Esta cobertura pivotante pode ser mecanicamente trancada com a alavanca de bloqueio (ilustr. F, pos. 14).

 **Atenção!** Antes de retirar o cesto de recolha, desligar o motor e esperar pela imobilização da ferramenta de corte.

Aviso:

Para garantir um bom resultado, limpe o cesto de recolha e sobretudo a grelha de ventilação após cada utilização. Mantenha as fendas de ventilação (ilustr. A,

pos. 9) e os superfícies de apoio livre de sedimentos.

 **Atenção!** Não retire os restos de relva cortada que fiquem na carcaça do corta-relva com a mão nem com o pé, mas com ferramentas adequadas, como pincéis ou escovas.

Corte de relva sem cesto de recolha

Pela expulsão alta na traseira durante do corte sem cesto, a relva cortada será distribuída uniformemente na relva.

Ao cortar a relva sem cesto de recolha, a indicação do nível de enchimento não tem função.

9. Manutenção, conservação e armazenamento

Manutenção

A manutenção envolve trabalhos que conservam o aparelho em bom estado de funcionamento. A verificação regular (ligações roscadas bem apertadas, fissuras, danos) e a substituição das peças desgastadas ou danificadas permite evitar acidentes e avarias do aparelho.

As reparações só devem ser efectuadas pelos centros de assistência autorizados pelo fabricante ou por técnicos autorizados.

 **Atenção!** Antes de qualquer trabalho, verificação ou reparação, desligue sempre a ficha da vela. Perigo de lesões!

Verifique regularmente o dispositivo de recolha de relva em busca de desgaste ou perda de funcionalidade. Por motivos de segurança, substitua as peças desgastadas ou danificadas.

Guarde o aparelho em local seco e protegido do frio intenso. O local de armazenamento deve estar fora do alcance das crianças.

 **Atenção!** Não rodar as facas nesta posição (ilustr. H), porque senão o óleo

é pressionado para dentro do cilindro.

 **Atenção!** Na posição de estacionamento (ilustr. H) a tampa do depósito (ilustr. J, Pos. 18) tem de estar fechada “close”, porque senão é derramada gasolina.

Substituição das lâminas

Utilize apenas lâminas originais ou autorizadas pelo fabricante. Pode obter as lâminas de substituição junto do seu representante.

Nunca utilize peças sobresselentes nem acessórios não previstos pelo fabricante.

Se a haste porta-lâminas estiver danificada, deve ser substituída, já que implica desequilíbrios. Por motivos de segurança, a operação deve ser realizada num centro de assistência ou num distribuidor oficial autorizado.

Não afie a barra porta-lâminas (desequilíbrio).

Para mudar a barra porta lâminas desaperte duas parafusos (ilustr. G, pos. 2). Na montagem observe, que as asas da barra porta-lâmina pontam por dentro da caixa (ilustr. G, pos. 1). Coloque ambos parafusos

(ilustr. G, Pos. 2) e aperte bem (torque de aperto: 8 Nm).

Manutenção na tracção às rodas

A engrenagem opera num banho de óleo fechado, dispensando manutenção. O cabo de embraiagem da tracção às rodas pode ser reajustado, se o accionamento da embraiagem se atrasar ou se ela patinar. Para o reajuste gire a roda de ajuste (ilustr. K, Pos. 1) do lado do operador no sentido dos ponteiros do relógio. Para afrouxar gire a roda de ajuste do lado do operador no sentido contrário aos ponteiros do relógio.

Conservação

A melhor maneira de eliminar a sujidade e os restos de relva é proceder à limpeza logo após o corte da relva.

Limpe com pincéis e trapo.

Sempre mantenha as fendas de ventilação livre de sujeira (ilustr. A, pos. 9). Se for necessário remova a relva cortada das fendas de ventilação.

Armazenamento

 **Atenção!** Deixe arrefecer o motor durante pelo menos 15 minutos, antes de

pegar no aparelho e depositar a máquina em espaços fechados. Nunca se deve guardar a máquina com gasolina no depósito no interior do edifício, onde é possível que vapores da gasolina entrem em contacto com fogo aberto ou faíscas.

Atenção! Se o aparelho for colocado em posição de estacionamento (ilustr. H), a válvula da tampa do depósito (ilustr. J, pos. 18) tem de ser fechada "close". O depósito só pode estar abastecido no máx. até 50% do seu volume por motivos de segurança, em caso de armazenagem fora de espaços fechados.

O depósito tem de ser completamente esvaziado, se o aparelho

for guardado em espaços fechados.

Atenção! Tome atenção de que a vareta de medição do óleo esteja firmemente atarraxada, porque senão pode sair óleo.

Para poupar espaço e para a limpeza pode arrecadar o aparelho tal como na ilustr. H, para isso solte ligeiramente os punhos tensores articulados (ilustr. A, pos. 1) até que possa desengatar a barra de guia, dobre a barra de guia para a frente e fixe a barra de guia com o trinco (ilustr. A1, pos. 7).

Atenção! Ao dobrar, verificar que os tensores da base não são trilhados.

Instruções de armazenamento (durante o Inverno)

Quando os motores vão estar parados mais de 30 dias, esvazie o depósito e absorva a gasolina remanescente com um pano isento de pêlos. Em seguida, ponha o motor a trabalhar até parar por falta de combustível. Desaperte a vela e deite uma colher de óleo dentro do cilindro do motor. Puxando lentamente o arrancador, faça rodar o motor para que o óleo se espalhe e volte a rosca a vela. Depois de ter limpo bem a sujidade e os resíduos de relva cortada, é recomendável limpar o corta-relva com um restaurador adequado.

10. Solução de avarias

Aspectos gerais

As avarias normalmente surgem quando o aparelho não é tratado, manuseado ou conservado correctamente. A tabela a seguir indica as avarias mais frequentes e a respectiva solução para eliminar as mesmas. Caso ocorram outras avarias, contacte a assistência técnica ou o distribuidor oficial mais próximo.

Atenção! As reparações que requerem conhecimentos técnicos só podem ser efectuadas por uma pessoa qualificada.

Atenção! Por motivos de segurança só devem ser utilizadas peças sobressalentes originais do fabricante ou peças devidamente autorizadas pelo mesmo.

Alertamos para o facto que, de acordo com a lei sobre os direitos de garantia, não nos responsabilizamos por danos causados por reparações incorrectas ou, por substituições de peças que não sejam peças originais do fabricante ou peças por nós autorizadas, ou por reparações que não tenham sido efectuadas pelo serviço de assistência técnica ou por um técnico devidamente autorizado. O mesmo é válido para as peças sobressalentes ou acessórios.

Avaria	Causa provável	Solução
Ruídos estranhos, batimentos no aparelho.	Os parafusos do motor ou da caixa do corta-relva estão frouxos.	Aperte os parafusos.
Ruído durante o funcionamento, forte vibração do aparelho.	Facas ou flange de faca danificados (desequilíbrio), parafusos soltos. Flange de facas solto na onda do motor.	Aperte os parafusos. Deixe trocar as partes danificadas na estação de serviço.

Avaria	Causa provável	Solução
O motor não arranca.	O iniciador não foi accionado antes do arranque. Depósito de combustível sem gasolina.	Premir algumas vezes o iniciador (ver Colocação em serviço).
	Vela defeituosa ou depósito vazio.	Limpar / afinar a vela: Atestar o depósito.
Motor arranca e pára depois.	Válvula na tampa do depósito não está aberta Ventilação na tampa do depósito entupida.	Abriu a válvula na tampa do depósito – Limpar o orifício na tampa do depósito por dentro com um objecto pontiagudo. – Procure uma oficina especializada ou a assistência.
O motor funciona uns instantes e em seguida pára bruscamente com um ruído seco.	O cilindro, o pistão e o rolamento da cambota estão gripados. Não há óleo no cárter do motor.	O motor terá de ser reparado numa oficina especializada.
Gasolina é derramada em posição de estacionamento.	Válvula na tampa do depósito não está fechada.	Fechar a válvula na tampa do depósito.
A relva fica amarelada, o corte não é limpo.	A lâmina não está afiada, a altura de corte está demasiado baixa.	Substitua a lâmina. Suba um pouco a altura de corte.
Barulho como um assobio.	Correia trapezoidal mal apertada.	Procure uma oficina especializada ou a assistência
O accionamento da roda não funciona.	Correia de transmissão partida. Cabo da embraiagem esticado.	Substituir a correia de transmissão. Procure um Centro de Assistência Brill. Afinar o cabo da embraiagem.
O corta-relva deixa rastros profundos.	O terreno está muito humedecido, a relva está demasiado molhada	Deixe secar a relva, não corte com a relva molhada.

11. Conselhos para um uso correcto / Instruções de segurança



Controlo antes e após cada utilização

Antes de cada utilização efectue um controlo visual do aparelho. Não utilize o aparelho, se os dispositivos de segurança (alavanca de comando, as coberturas de segurança) e / ou o dispositivo de corte se encontrarem danificados ou gastos. Nunca desactive os dispositivos de segurança.

Antes da utilização sempre verifique por exame de vista, se a ferramenta de corte for desgastada, danificada ou os parafusos forem soltos.

Antes de iniciar o corte verifique a área que pretende cortar. Retire os corpos estranhos existentes (p. e. pedras, ramos ou ossos). Durante o corte procure detectar os corpos estranhos.

Durante do trabalho sempre vesta sapatos fechados e calças compridas. Nunca trabalhe sem sapatos ou em sapatilhas.

Atenção! A gasolina é altamente inflamável.

A gasolina deve ser sempre guardada no recipiente especialmente concebido para o efeito.

O abastecimento deve ser efectuado ao ar livre e não é permitido fumar durante o mesmo.

A gasolina deve ser introduzida antes da colocação em funcionamento.

Desligue o motor antes de proceder ao reabastecimento do mesmo.

Não é permitido abrir o tampão do depósito ou proceder ao reabastecimento do aparelho, sempre que o motor estiver a trabalhar ou se o aparelho estiver quente.

Não é permitido proceder à tentativa de activação do motor se anteriormente tiver transbordado gasolina. Neste caso, terá que afastar o aparelho do local com gasolina. Todas as tentativas de activação do aparelho deverão ser efectuadas após a evaporação da gasolina.

Por motivos de segurança é necessário substituir o depósito e o tampão do depósito da gasolina, sempre que estes estiverem danificados.

Substitua igualmente, as painéis de escape danificados.

Comprove regularmente o estado dos mecanismos de corte e, se for necessário, repare-os de maneira adequada.

A ferramenta de corte só pode ser substituída pela assistência Brill ou pelo representante especializado devidamente autorizado.

 Utilização / Responsabilidade

 Cuidado! As instalações de segurança montadas pelo fabricante ou do / a senhor / a não podem ser desmontadas

ou feito ponte, porque neste caso existe perigo de ferida.

Certifique-se que não se situam outras pessoas (particularmente crianças) ou animais perto da área de trabalho.

O aparelho pode provocar ferimentos graves! Você é o responsável pela segurança na área onde está a trabalhar. Não coloque o aparelho em funcionamento, estando o mesmo virado. Perigo de ferimento!

Utilize o aparelho exclusivamente para o uso previsto, conforme descrito no manual de instruções.

O motor de combustão interna não pode ser colocado em funcionamento em recintos fechados, sem evacuação para os gases de combustão nocivos.

Utilize este aparelho apenas com luz natural ou com luz artificial suficiente.

Certifique-se que os orifícios de ventilação estão isentos de sujidade.

Durante o trabalho, procure adotar sempre uma posição firme e segura, inclusive nos declives.

Corte a relva em sentido perpendicular ao declive, nunca para cima ou para baixo.

Não corte a relva em declives muito íngremes.

Tenha cuidado quando mudar de direcção nos declives, quando virar o aparelho ou aproximar-se do mesmo.

Tenha cuidado quando andar para trás. Perigo de tropeçar!

Trabalhe com o aparelho numa velocidade reduzida.

Desligue o motor quando transportar o aparelho e incliná-lo sobre outras superfícies que não sejam de relva, assim como quando levar e retirar o aparelho da área de corte.

Nunca utilize o aparelho com instalações de protecção danificadas ou sem instalações de protecção montadas.

Não modifique o ajuste base do motor, nem exponha o mesmo a uma sobre-rotação.

Antes de colocar o motor em funcionamento, desengate todas as ferramentas de corte e de accionamento.

Inicie ou accione o interruptor de arranque com cuidado, de acordo com as indicações do fabricante. Mantenha os pés afastados da ferramenta de corte.

Aquando a activação ou accionamento do motor não pode inclinar o aparelho, a não ser que tal actuação seja um requisito para o respectivo processo. Neste caso, deverá inclinar o aparelho o estritamente necessário, e levantá-lo apenas pelo lado apostado ao que estiver posicionado.

Não coloque o motor em funcionamento se estiver posicionado em frente do canal ejector.

Mantenha os dedos e os pés afastados da ferramenta de corte !

Se o motor for arrancado, mantenha distância com mãos e pés da caixa interior e do lançamento.

Nunca levante ou carregue o aparelho com o motor ligado.

Desligue o motor antes de efectuar qualquer trabalho no

aparelho, quando abandonar o mesmo ou quando encher o depósito.

Desligue o aparelho e retire o conector da vela de ignição, se durante o trabalho embater num obstáculo. Retire o obstáculo, verifique se o aparelho ficou danificado e, se necessário, leve-o para reparar.

Tire o conector da vela de ignição, se o aparelho começar a vibrar fortemente e verifique o motivo.



Interrupção do trabalho

Nunca deixe o aparelho sem vigilância. Se tiver de interromper o trabalho, tire o conector da vela de ignição e guarde o aparelho num local seguro.

Se tiver de interromper o trabalho para se dirigir a outra área, desligue o aparelho e tire o conector da vela de ignição.

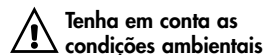

Tenha em conta as condições ambientais

Respeite o horário de descanso / silêncio da sua comunidade !

Garantia

O fabricante concede 24 meses de garantia (a partir da data da compra) aos seus produtos de uso exclusivamente privado, sem prejuízo das disposições da lei em matéria de direitos de reclamação no âmbito das garantias. A prestação da garantia diz respeito a todas as falhas importantes dos produtos, comprovadamente atribuíveis a defeitos de material ou de fabrico. Depois da nossa avaliação, receberá um produto sem defeito ou será efectuada a reparação gratuita do produto, se forem cumpridas as seguintes condições:

- Em caso de transferência de risco, o produto foi entregue isento de vício jurídico.
- Apresentação de um recibo original com endereço do vendedor, data da compra, designação do modelo e do produto a título de comprovativo de compra. O local de compra se situa dentro do espaço da EU.
- O produto foi tratado convenientemente e de acordo com

as recomendações do manual do utilizador. A manutenção e a limpeza do produto de acordo com as indicações do manual do utilizador é indispensável. O produto não foi alvo de tentativa de desmontagem nem de reparação por parte do vendedor nem de terceira pessoa não autorizada.

- É preciso garantir a utilização exclusiva de peças sobressalentes e acessórios originais ou autorizados pelo fabricante. A utilização de peças e acessórios não originais poderá causar prejuízos indirectos e acidentes. Tais prejuízos indirectos estão excluídos da garantia.
- O produto tem de ser enviado directamente ou devidamente franquiado a um ponto de assistência técnica autorizado. O produto deve vir acompanhado do respectivo recibo original.
- Não são cobertos pela garantia danos devidos a erros de utilização, uso diferente daquele a que se destina, utilização de peças de substitui-

ção ou sobressalentes e acessórios não originais ou não autorizados, bem como trabalhos de manutenção ou de limpeza impróprios.

Os produtos são compostos por diferentes componentes sujeitos a desgaste decorrente do uso ou a um desgaste considerado normal. Estas peças também não são abrangidas pela garantia.

Por se tratar de peças de desgaste, excluem-se os seguintes componentes individuais, em função do produto: lâmina / barra de lâminas / correia de transmissão / rolo de tratamento / rolo das lâminas / lâmina inferior / placa de corte fio cortante / tampa da cabeça porta-lâmina / lâmina de serra / níquel-célula em cádmio (bateria) / escova / ventilador de laminagem.

Esta garantia do fabricante não afecta os direitos de reclamação perante o agente autorizado / vendedor ao abrigo da garantia.







Brill Service Centers

www.brill.de



Brill Gartengeräte GmbH · Postfach 31 61 · D-58422 Witten
www.brill.de

14900/01 - 2006-02-20