

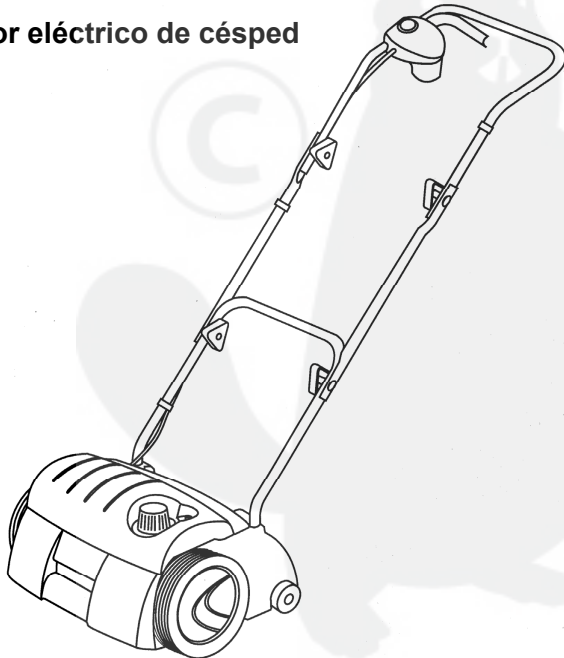

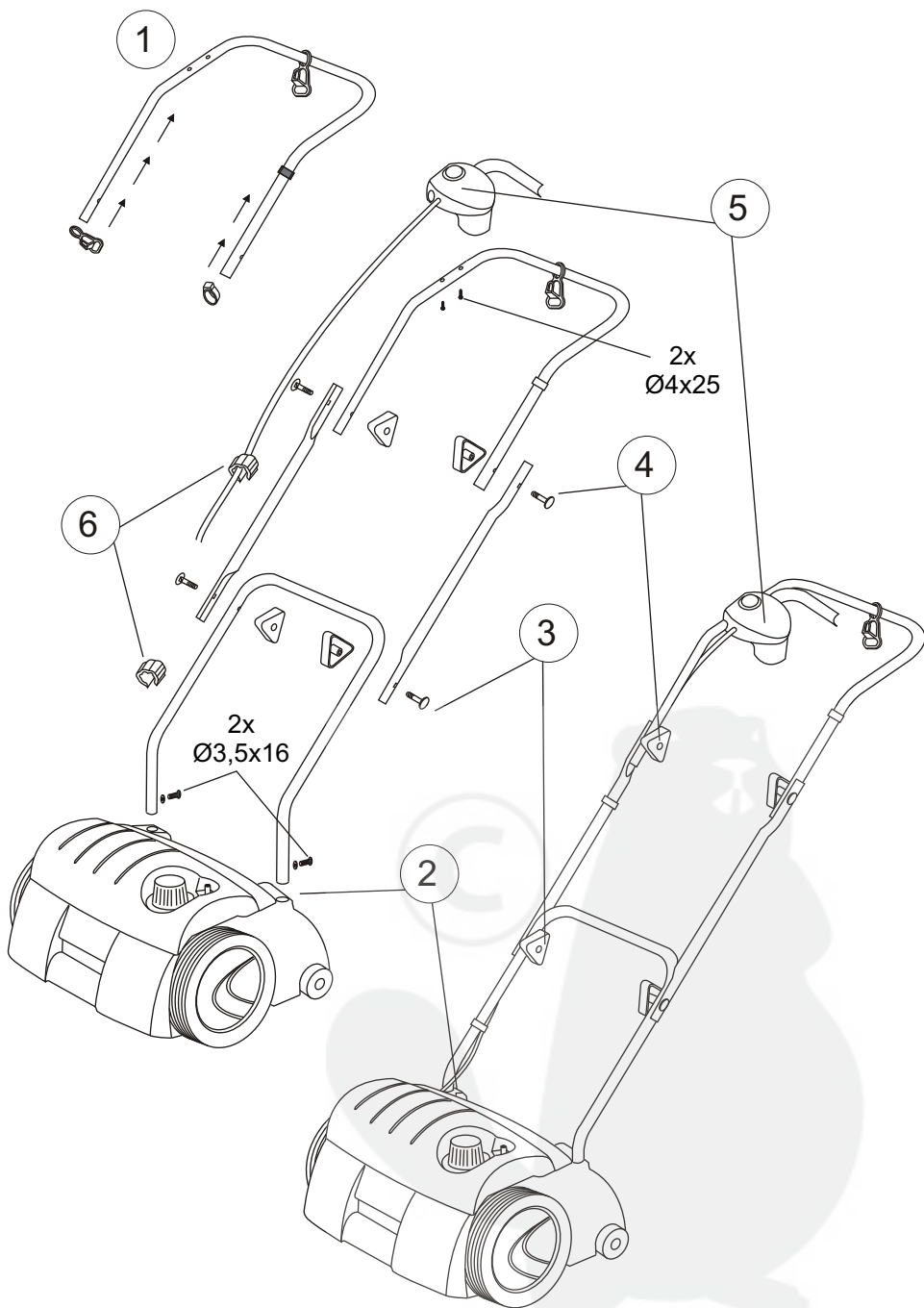

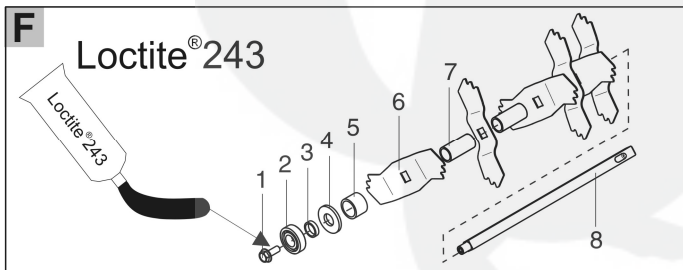

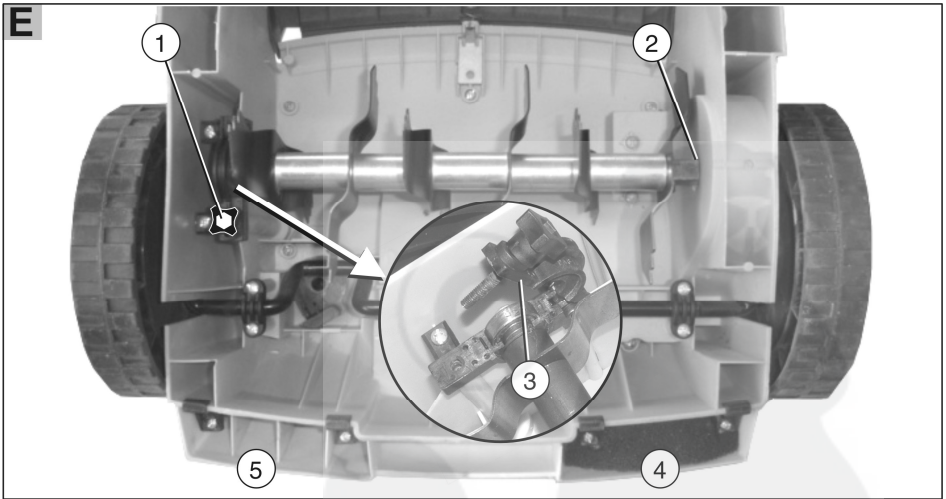
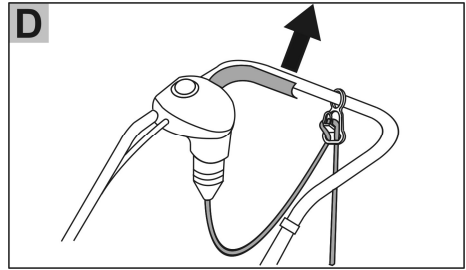
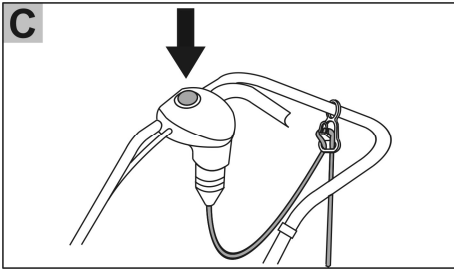
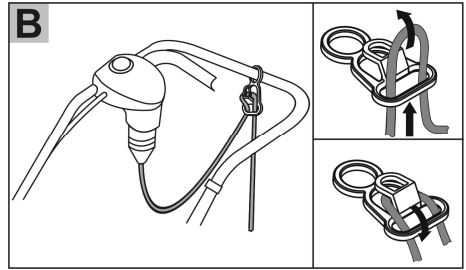
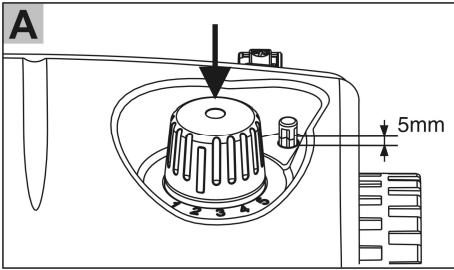

- D** Elektro-Vertikutierer 28 VE / RL
- GB** Electrical Lawn Aerator
- F** Verticuteur électrique
- NL** Elektro-verticuteermachine
- CZ** Elektrický přístroj k rozbití travnaté plochy a zkypření půdy
- PL** Skaryfikator elektryczny
- S** Elektrisk vertikalskärare
- I** Scarificatore elettrico
- E** Ventilador eléctrico de césped



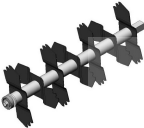
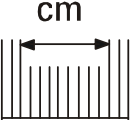

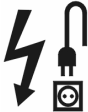

	Elektro - Vertikutierer 28 VE / RL		
	1290x950x480 mm		 min. 10 A
	11,0 kg		1000 W
	 29 cm		3000 min ⁻¹
	 27 cm		L _{pA} = 78 dB (A)
	230 V~/ 50 Hz		a _{vhw} = 8 m/s ² DIN EN 1033

Sicherheitshinweise

Bedienungsanleitung lesen und danach handeln. Diese für späteren Gebrauch und Nachbesitzer aufbewahren. Sicherheitshinweise sowie Warnhinweise auf dem Gerät beachten.

Allgemeine Sicherheitshinweise

Kindern und Jugendlichen unter 16 Jahren sowie Personen unter Alkohol-, Drogen- oder Medikamenteneinfluss ist der Gebrauch nicht gestattet. Örtliche Bestimmungen können das Mindestalter des Benutzers festlegen.

Die Unfallverhütungsvorschriften sind einzuhalten.

Während der Arbeit Schutzbrille und Gehörschutz tragen.

Hände und Füße von rotierenden Teilen fern halten.

Während der Arbeit immer festes Schuhwerk und lange Hosen tragen. Nie barfußig oder in leichten Sandalen arbeiten.

Das Gerät nur in technisch einwandfreiem Zustand benutzen. Prüfen, ob Arbeitswerkzeuge und Bolzen nur satzweise ausgetauscht werden.

Zur Vermeidung einer Unwucht dürfen abgenutzte oder beschädigte Arbeitswerkzeuge und Bolzen nur satzweise ausgetauscht werden.

Beschädigte oder abgenutzte Teile sind sofort zu erneuern. Nur Original-Ersatzteile verwenden.

Nur bei Tageslicht oder entsprechend guter Beleuchtung arbeiten.

Der Einsatz des Gerätes bei nassem Gras ist zu vermeiden. Rutschgefahr!

Vor dem Arbeiten mit dem Gerät, das Gelände überprüfen. Steine, Stöcke, Drähte, Knochen und andere Fremdkörper, die erfasst und weggeschleudert werden können, entfernen.

Befinden sich Personen, insbesondere Kinder oder Tiere im Arbeitsbereich, darf mit dem Gerät nicht gearbeitet werden.

Der Benutzer des Gerätes ist für Unfälle mit anderen Personen oder deren Eigentum verantwortlich.

Sicherheitseinrichtungen

Motorschutzschalter

Bei Überlastung des Vertikutierers/Lüfters schaltet der Motorschutzschalter den Motor aus. Die Funktion des Motorschutzschalters darf nicht außer Kraft gesetzt werden.

Hat der Motorschutzschalter das Gerät ausgeschaltet, wie folgt handeln:

1. Gerät vom Stromnetz trennen.
2. Ursache für Überlastung beseitigen.
3. Nach einer Abkühlzeit von 2 bis 3 Minuten Stromanschluss wiederherstellen und das Gerät in Betrieb nehmen.

Sicherheitsschaltbügel

Das Gerät ist mit einem Sicherheitsschaltbügel ausgestattet, der bei Loslassen das Gerät sofort stoppt.



Gefahr!

Die Funktion des Sicherheitsschaltbügels nicht außer Kraft setzen.

Heckklappe

Das Gerät ist mit einer Federbelasteten Heckklappe ausgestattet, die vor herausgeschleuderten Teilen (Erde, kleine Steinchen etc.) schützt, wenn keine Fangbox am Gerät ist.



Gefahr!

Das Gerät nie ohne Heckklappe oder Fangbox betreiben.

Optische Sicherheitsanzeige

Das Gerät ist mit einer optischen Sicherheitsanzeige ausgestattet, die anzeigt, ob die Arbeitswelle fixiert und richtig verschraubt ist. Bei sichtbarer, grüner Markierung (5 mm) ist die Arbeitswelle richtig fixiert.

Anschlussleitung

Nur Gummikabel der Qualität H05RN-F nach DIN/VDE 0282 mit einem Leitungsquerschnitt von 3 x 1,5 mm² verwenden.

Die Typbezeichnung muss auf der Anschlussleitung vermerkt sein. Stecker und Kupplungsdose müssen aus Gummi oder Gummiüberzogen sein und DIN/VDE 0620 entsprechen.

Nur eine Anschlussleitung mit ausreichender Länge benutzen.

Anschlussleitung, Stecker und Kupplungsdose müssen spritzwassergeschützt sein.

Reparaturen an der Anschlussleitung, am Stecker und an der Kupplungsdose dürfen nur durch autorisierte Fachbetriebe durchgeführt werden. Eine defekte Anschlussleitung (z. B. mit Rissen, Schnitt-, Quetsch- oder Knickstellen in der Isolation) darf nicht verwendet werden.

Steckverbindungen vor Nässe schützen.



Gefahr!

Anschlussleitung nicht beschädigen oder durchtrennen.

Im Schadensfall wie folgt handeln:

1. Anschlussleitung sofort vom Stromnetz trennen.

Elektrische Voraussetzungen:

- 230 V/50 Hz Wechselstrom
- Mindestquerschnitt
Anschlussleitung = 1,5 mm²
- Mindestabsicherung Netzanschluss = 10 A
- Fehlerstromschutzschalter (FI)
Maximaler Auslösestrom = 30 mA.



Gefahr!

Das Gerät nie an Netzsteckdosen ohne Fehlerstromschutzschalter betreiben.

Symbole

Am Gerät



Vor Inbetriebnahme Bedienungsanleitung lesen!



Dritte aus Gefahrenbereich fernhalten!



Vor Arbeiten am Schneidwerkzeug Netzstecker ziehen!



Achtung Gefahr! Anschlusskabel von den Schneidwerkzeugen fernhalten.



Achtung Gefahr! Hände und Füße von den Schneidwerkzeugen fernhalten. Bei Beschädigung des Netzkabels sofort Netzstecker ziehen.

In dieser Bedienungsanleitung



Gefahr!

Bei Nichtbeachten droht Personenschaden.



Achtung!

Bei Nichtbeachten droht Sachschaden.



Hinweis:

Informationen zum Produkt und Anwendungstipps.

Verwendungszweck

Bestimmungsgemäße Verwendung

Das Gerät ist nur zum Vertikutieren/Lüften (Auflockern und Belüften eines Rasenbodens) bestimmt.

Das Gerät ist nur für die Nutzung im privaten Garten bestimmt.

Bestimmungswidrige Verwendung

Das Gerät darf nicht im gewerblichen Einsatz betrieben werden.

Betriebszeiten für Elektrovertikutierer

Die Betriebszeiten für Elektrovertikutierer richten sich nach den gesetzlichen Bestimmungen des jeweiligen Landes. Örtliche Regelungen können unterschiedliche Betriebszeiten festlegen.

Umweltschutz, Entsorgung

Geben Sie anfallendes Verpackungsmaterial zur Wiederverwertung an die entsprechenden Sammelstellen.

Auspacken/Montieren



Gefahr!

Das Gerät darf erst nach vollständiger Montage aller Teile benutzt werden.

1. Das Gerät aus der Verpackung nehmen.
2. Packungsinhalt auf Vollständigkeit prüfen. Bei Mängeln den Händler informieren.
3. Die Montage der Teile gemäß Montageplan auf Seite 2 durchführen.

Betrieb

Inbetriebnahme

Arbeitstiefe einstellen (Bild A)



Gefahr!

Einstellen der Arbeitstiefe nur bei abgeschaltetem Motor und stillstehender Walze.

1. Das Gerät am Holm nach hinten kippen, um die Vorderräder zu entlasten.
2. Den Drehschalter (Bild A) nach unten drücken und auf Stufe "2" drehen.



Hinweis:

Die Verstelltiefe pro Stufe beträgt ca. 3 mm.



Gefahr!

Das Gerät darf nur betrieben werden, wenn keine Teile (z. B. Heckklappe) fehlen oder defekt sind und wenn die Anschlussleitung keine Beschädigungen aufweist.

Netzverbindung herstellen (Bild B)

1. Kupplungsteil des Netzkabels auf den Stecker des Sicherheits-Tastschalters stecken.
2. Mit dem Netzkabel eine Schlaufe bilden und in die Kabelzugentlastung einhängen. Die Schlaufe so lang lassen, dass die Kabelzugentlastung von einer Seite zur anderen gleiten kann.

Motor einschalten (Bild C und D)

1. Taster des Sicherheits-Tastschalters drücken und gedrückt halten.
2. Sicherheitsbügel gegen den Holm ziehen. Der Motor startet.



Hinweis:

Der Sicherheitsbügel rastet nicht ein. Er muss während der ganzen Zeit gehalten werden.

3. Taster des Sicherheits-Tastschalters loslassen.

Motor ausschalten

1. Sicherheitsbügel loslassen. Dieser geht automatisch in die Nullstellung. Der Motor ist ausgeschaltet.



Gefahr!

Die Walze läuft nach dem Ausschalten noch einige Sekunden nach. Nicht unter das Gerät fassen.

Hinweise zum Betrieb



Hinweis:

Vor jedem Einsatz eine Sichtkontrolle am Gerät durchführen. Die grüne Markierung der optischen Sicherheitsanzeige (Bild A) muss 5 mm sichtbar sein.

- Zum Starten des Gerätes muss die Walze vollständig freigängig sein.
- Hände und Füße nicht in die Nähe rotierender Teile bringen.
- Das Gerät nur bei Einhaltung des durch den Führungsholm gegebenen Sicherheitsabstandes betreiben.
- Netzkabel stets sicher führen.
- Gerät nur im Schritttempo führen.
- Auf guten Stand an Hängen achten.
- Nicht an steilen Hängen vertikutieren.
- Immer quer zum Hang vertikutieren, nie auf- oder abwärts.
- Vorsicht beim Ändern der Fahrtrichtung am Hang.

- Vorsicht beim Umkehren mit dem Gerät und beim Heranziehen zur Person.
- Gerät niemals mit laufendem Motor kippen oder transportieren.
- Gerät nicht unbeaufsichtigt lassen.
- Beim Verlassen des Gerätes dieses vom Netz trennen.

Fachmännische Überprüfung ist erforderlich

- nach Auffahren auf ein Hindernis
- bei sofortigem Stillstand des Motors
- bei verbogenen Messern der Vertikutierwalze
- bei defektem Zahnriemen
- bei Beschädigung des Motorzuleitungskabels.
- bei sonstigen Beschädigungen.

Wartung und Pflege



Gefahr!

Vor allen Arbeiten am Gerät den Netzstecker ziehen und Stillstand der Walze abwarten. Reparaturen am Gerät dürfen nur durch Fachbetriebe durchgeführt werden.

Wartungsintervalle

Vor jedem Einsatz

1. Sichtkontrolle des Gerätes durchführen.
2. Das Gerät darf nicht in Betrieb genommen werden, wenn Muttern, Bolzen, Schrauben oder andere Teile fehlen, defekt oder lose sind.
3. Sichtkontrolle der Anschlussleitung durchführen. Eine defekte Anschlussleitung (z. B. mit Rissen, Schnitt-, Quetsch- oder Knickstellen in der Isolation) darf nicht verwendet werden.
4. Heckklappe und/oder Fangbox auf Verschleiß oder Beschädigung prüfen.

Reinigung des Gerätes

Das Gerät nach jedem Gebrauch reinigen.



Achtung!

Die im Bild E dargestellte Lufteintrittsöffnung mit Schaumstofffilter (4) und der Luftaustritt (5) sind nach jedem vertikutieren von Verschmutzungen zu reinigen.

Nicht mit Wasser abspritzen. Eindringendes Wasser kann den Motor und den Sicherheits-Tastschalter zerstören.

Die Walze mit einem Spachtel, Bürste etc reinigen.



Gefahr!

Verletzungsgefahr an den Messern der Walze. Schutzhandschuhe tragen.

Wartungsarbeiten

Vertikutierwalze ausbauen (Bild E)

1. Schraube (1) des Lagers herauserschrauben.
2. Lagerhälfte (3) hochklappen.
3. Vertikutierwalze aus der unteren Lagerhälfte herausheben und aus der Antriebsseite (2) herausziehen.

Einbau erfolgt in umgekehrter Reihenfolge.

Messern der Vertikutierwalze erneuern (Bild F)



Hinweis:

Vor Ausbau der Messer auf deren Einbaulage achten.

1. Sechskantschraube (1) herauserschrauben.
2. Das Kugellager (2) vorsichtig von der Welle (8) abziehen.
3. Druckring (3), Scheibe (4) und kurze Distanzhülse (5) von der Welle abziehen.
4. Messer (6) und lange Distanzhülsen nacheinander abziehen.

Der Zusammenbau erfolgt in umgekehrter Reihenfolge.

Ausbau der Lüfterwalze und Erneuern der Stahlfederzinken ist analog zur Vertikutierwalze durchzuführen.

Hilfe bei Störungen



Vor allen Wartungs- und Reinigungsarbeiten den Netzstecker ziehen und Stillstand der Walze abwarten.

Störung	Ursache	Behebung
Motor läuft nicht	Keine Spannung Walze blockiert	Anschlussleitung sowie Leitungsschutzschalter überprüfen Walze prüfen
Walze dreht nicht	Zahnriemen defekt.	Kundendienstwerkstatt aufsuchen.
Motorleistung lässt nach	Zu große Arbeitstiefe Verschmutztes Gehäuse Rasen zu hoch zum Vertikutieren	Geringere Arbeitstiefe einstellen Gehäuse reinigen Rasen mähen
Schlechte Vertikutierleistung	Zu große Arbeitstiefe Messer sind abgenutzt	Geringere Arbeitstiefe einstellen Abgenutzte Messer austauschen
Unruhiger Lauf, das Gerät vibriert	Messer schadhaft	Kundendienstwerkstatt

Störungen, die mit Hilfe dieser Tabelle nicht behoben werden können, dürfen nur von einem Fachbetrieb (Kundendienstwerkstatt) behoben werden.

Zubehör

Fangbox

Art. Nr. 62067
Stabiles Stahlrahmengestell mit Gewebebespannung
Fassungsvolumen ca. 45 l

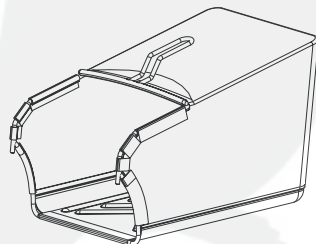

Safety information

Read the operating instructions and act accordingly.

Keep them for later use and later owners.

Comply with the safety information and the warnings on the appliance.

General safety information

Children and juveniles, who have not reached the age of 16, and people under the influence of alcohol, drugs or medication, are not allowed to use the appliance. Local regulations can also stipulate a minimum age for users.

Comply with the accident prevention regulations.

Wear safety glasses and ear muffs while working with the appliance.

Keep hand and feet away from rotating parts.

While working with the appliance wear always sturdy shoes and long pants. Never work without shoes or while wearing sandals.

Use the appliance only in perfect technical condition. Check whether the cutting equipment and bolts are worn or damaged.

Replace worn or damaged cutting equipment and bolts only by pair in order to prevent any unbalance.

Replace damage or worn parts immediately. Use only original spare parts.

Only work in daylight or sufficiently good artificial light.

Don't use the appliance on wet grass. Skid risk!

Check the terrain before working with the appliance and remove stones, sticks, wires, bones and other foreign substances which could be taken by the scarifier and thrown away.

You are not allowed to use the appliance if there are people, in particular children or animals, in the working area.

The user of the appliance is responsible for accidents with other people or their property.

Safety appliances

Motor safety switch

The motor safety switch turns off the motor in the event of a capacity overload. The function of the motor safety switch may not be taken out of operation.

If the motor safety switch has turned off the appliance, proceed as follows:

1. Disconnect the appliance from the power supply.
2. Correct the cause for the capacity overload.
3. After a cooling time of 2 to 3 minutes, connect it again to the power supply and start the appliance up again.

Safety switch bar

The appliance is equipped with a safety switch bar that turns off the appliance as soon as it is let go.



Danger!

The function of the safety switch bar may not be taken out of operation.

Rear flap

The appliance is equipped with a spring-loaded rear flap that protects against injury by parts being flung out (earth, small stones, etc.), if there is no grass box connected to it.



Danger!

The appliance may never be operated without rear flap or grass box.

Optical safety display

The appliance is equipped with an optical safety display, which shows whether the output shaft is correctly mounted and screwed. If the green marking can be seen (5 mm), this means that the output shaft is mounted correctly.

Connection line

Only use rubber cable of the H05RN-F DIN/VDE 0282 quality with a cross section of 3 x 1.5 mm².

The type designation must be indicated on the connection line. Use rubber or rubber coated plugs and cable connectors, which comply with DIN/VDE 0620.

Only use connection lines of sufficient lengths.

Connection line, plug and plug connector must be splash-proof.

Repairs of the connection line, the plug and plug connector may only be made through authorized specialists. Don't use faulty connection lines (e. g. with cracks, cutting, crushing or bucking signs in the insulation).

Protect plug connections against moisture.



Danger!

Don't damage or cut the connection line.

In the event of damages, proceed as follows:

1. Disconnect the connection line from the power supply immediately.

Electrical requirements:

- 230 V/50 Hz AC
- Minimum section connection line = 1,5 mm²
- Minimum fuse protection power supply connection = 10 A
- Residual current circuit breaker
Maximum release current = 30 mA.



Danger!
Never use the appliance with power plugs without residual current circuit breaker.

Symbols

On the appliance



Read the operating instructions before starting operation!



Keep other people out of the danger zone!



Pull the plug out before working on the cutting unit!



Attention: Danger! Keep the connection line away from the cutting equipment.



Attention: Danger! Keep hands and feet away from the cutting equipment. In case of a damaged connection line pull out the plug immediately.

In these operating instructions



Danger!
Damage to people threatens if not complied with.



Attention!
Damage to property threatens if not complied with.



Note:
Information on the product and application suggestions.

Intended use

Proper use

This appliance is only intended for scarifying/aerating (loosening and aerating of the lawn).

It is only suitable for private use in home and hobby gardens.

Improper use

The appliance must not be used in permanent operation and not in industrial environments.

Operating times for electric scarifiers

The operating times for scarifiers depend on the respectively applicable regulations of a country. Local provisions can define different operating times.

Environmental protections, disposal

Packaging material for recycling can be disposed at the corresponding collection points.

Unpacking/Mounting



Danger!
Only put the appliance into operation after assembly of all parts has been completed.

1. Remove the appliance from the packaging.
2. Check the content for completeness. In the event of deficiencies inform your dealer.
3. Execute the assembly of the components according to the assembly plan on page 2.

Operation

Commissioning

Adjusting the working depth (picture A)



Danger!
Only with the motor switched off and the roller at a standstill.

1. Press the handle to lift the front axle and to discharge the front wheels.
2. Push the turning knob down (picture A) and turn to level "2".



Note:
The adjusting depth per increment is about 3 mm.



Danger!
Operate the appliance only, when no parts (e.g. rear flap) are missing or defective and when the connection line is free of damages.

Connection to power supply (picture B)

1. Insert the coupling member of the power cable to the plug of the spring-loaded safety push button.

- Form a loop from the power cable and slide it into the cable relief. The loop of the power cable must be long enough to be able to slide from one side to the other.

Switching the motor on (picture C and D)

- Press the safety push button and keep pressed.
- Pull the safety handle against the bar. The motor starts.



Note:

The safety handle does not engage. It must be held all the time.

- Let go the safety push button.

Switching the motor off

- Let go of the safety handle. The safety handle automatically returns to the zero position. The motor is now turned off.



Danger!

After the motor has been switched off, the roller continues to rotate for a few seconds – therefore, do not put your hands under the appliance straight away.

Operating information



Note:

Before using the appliance, check it for external damages. The green marking of the optical safety display (picture A) must be visible (5 mm).

- To start the appliance, the roller must be completely unobstructed.
- Don't bring your hands and feet close to rotating parts.
- Operate the appliance only, when the safety distance defined by the guiding bar is complied with.
- Keep the power cable safely.
- Drive the appliance only at walking speed.
- Make sure you have a good standing while using the appliance.
- Do not scarify along steep slopes.
- Always scarify at right angle to slopes, never directly upwards or downwards.
- Caution while changing direction during work on slopes.
- Caution while making turns with the appliance or approaching it to persons.
- Never tilt or transport appliance with running motor.
- Never leave the appliance unattended.

- When leaving, disconnect the appliance from the power supply.

Checking by an expert is necessary

- after hitting an obstacle
- if the motor comes to an immediate standstill
- if the blades of the scarifier roller are bent
- if the toothed belt is defective
- if the wire leading to the motor is damaged
- if there are other damages.

Maintenance and care



Danger!

Pull the plug out before any maintenance and wait for a standstill of the roller. Repairs of the appliance may only be executed by an authorized dealer.

Maintenance rates

Before each operation

- Make a visual control of the appliance.
- The appliance must not be used, when nuts, bolts, screws or other parts are missing, defective or loose.
- Make a visual control of the connection line. Don't use faulty connection lines (e. g. with cracks, cutting, crushing or bucking signs in the insulation).
- Check rear flap and/or grass box for wear and damages.

Cleaning the appliance

Clean the appliance after each use.



Attention!

Each time after having used the scarifier the air inlet with foam filter (4), represented in picture E as well as the air outlet (5) have to be cleaned.

Never splash with water. Penetrating water can destroy the motor and the safety plug.

Clean the roller with a spatula, brush etc.



Danger!

Risk of injury on the blades of the roller. Wear protective gloves.

Maintenance works

Removing the scarifier roller (picture E)

1. Unscrew the screw (1) from the bearing.
2. Flap up the bearing half (3).
3. Lift the scarifier roller from the lower bearing half and pull it out from the drive side (2).

To re-assemble proceed in reverse order.

Replacing the scarifier roller blades (picture F)



Note:

Before disassembling the blade look at its mounting position.

1. Unscrew the hexagon bolt (1).
2. Carefully remove the ball bearing (2) from the shaft (8).
3. Remove pressure ring (3), disk (4) and short distance sleeve (5) from the shaft.
4. Successively remove blade (6) and long distance sleeves.

To re-assemble proceed in reverse order.

The disassembly of the aerator roller and replacement of the steel spring beaks must be made analogously to the scarifier roller.

Help in faults



Pull the plug out and wait until the blade roller has come to a standstill before any maintenance and cleaning work.

Fault	Cause	Remedy
Motor does not run	No voltage	Check connection line and connection protection switch
	Roller blocked	Check roller
Roller does not rotate	Toothed belt defective.	Workshop.
Motor output drops	Working depth too high	Select lower working depth
	Dirty housing	Clean housing
	Lawn too long for scarifying	Lawn too long for scarifying
Poor scarifying performance	Working depth too high	Select lower working depth
	Worn blades	Replace worn blade
Noisy running, application vibrates	Blade damaged	Workshop

Fault, which cannot be rectified with the help of this table, may only be attended to by an authorized company (workshop).

Accessories

Grass box

Art. No. 62067

Stable steel frame housing with fabric basket

Volume approx. 45 l

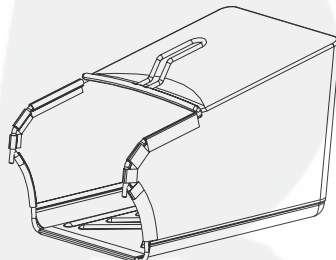

Consignes de sécurité

Lire la notice d'utilisation avant d'agir.

Conserver la notice pour une utilisation postérieure et des propriétaires postérieurs.

Tenir compte des consignes de sécurité et des avertissements figurant sur la machine.

Consignes de sécurité générales

Les enfants et adolescents au-dessous de 16 ans ainsi que des personnes sous l'influence d'alcool, de drogues ou de médicaments ne doivent pas utiliser la machine. L'âge minimum requis pour utiliser la machine peut éventuellement être réglementé par des dispositions locales.

Respecter les prescriptions en matière d'accidents du travail.

Porter des lunettes de protection et des casques anti-bruit pendant le travail.

Éloigner les mains et les pieds des éléments rotatifs de la machine.

Lors du travail il est nécessaire de porter toujours des chaussures solides et des pantalons longs. Le travail à pieds nus ou en chaussures légères (sandales) n'est pas admissible.

N'utiliser l'appareil que dans l'état technique intact. Contrôler si les outils de travail et les axes sont usés ou détériorés.

En vue d'éviter un déséquilibre, les outils de travail et axes usés ou détériorés ne sont à remplacer que par jeu.

Les pièces endommagées ou usées doivent être remplacées immédiatement. Utiliser uniquement des pièces de rechange d'origine.

Travailler uniquement à la lumière du jour ou avec un bon éclairage artificiel.

Éviter l'utilisation de l'appareil lorsque le gazon est humide. Risque de glissement !

Avant de commencer le travail avec l'appareil, vérifier le terrain. Éliminer des cailloux, branches, fils, os et autres corps étrangers qui peuvent être saisis et catapultés par l'appareil.

Ne pas utiliser la machine lorsque des personnes, en particulier des enfants ou des animaux, se trouvent à proximité.

L'utilisateur de la machine est responsable de tout accident pouvant survenir à des tiers ou à leur propriété.

Dispositifs de sécurité

Disjoncteur-protecteur

Lors d'une surcharge du scarificateur/ventilateur le disjoncteur-protecteur arrête le moteur.

Ne pas mettre hors service la fonction du disjoncteur-protecteur.

Quand l'appareil a été arrêté par le disjoncteur-protecteur, poursuivez de la manière suivante:

1. Couper l'appareil du réseau.
2. Dépanner la cause de la surcharge.
3. Laisser refroidir l'appareil pendant 2 ou 3 minutes, reconnecter l'appareil au réseau et mettre l'appareil en service.

Levier de commande de sécurité

La machine est équipée d'un levier de commande de sécurité, en le relâchant l'appareil s'arrête.



Danger!

Ne pas mettre hors service la fonction du levier de commande de sécurité.

Volet arrière

La machine est équipée d'un volet arrière commandé par ressort protégeant les individus contre des éléments projetés (terre, petites pierres etc.), si le montage d'un bac de ramassage n'a pas été effectué sur la machine.



Danger!

Ne jamais mettre l'appareil en service sans volet arrière ou bac de ramassage.

Indication de sécurité optique

L'appareil est équipé d'une indication de sécurité optique indiquant si l'arbre de travail est fixé et vissé correctement. Une visible marque verte (5 mm) indique que l'arbre est fixé correctement.

Câble de raccordement

Utiliser uniquement des câbles souples sous caoutchouc de qualité H05RN-F selon la norme DIN/VDE 0282 avec une section de 3 x 1,5 mm².

La désignation du type doit être mentionnée sur le câble de raccordement. Le connecteur et la fiche d'accouplement doivent être en caoutchouc ou revêtus de caoutchouc et doivent correspondre à la norme DIN/VDE 0620.

Utiliser uniquement un câble de raccordement d'une longueur suffisante. Le câble de raccordement, le connecteur et la fiche d'accouplement doivent être protégés contre les projections d'eau.

Les travaux de réparation sur le câble de raccordement, le connecteur et la fiche d'accouplement ne doivent être effectués que par des points des services autorisés.

Ne pas utiliser un câble de raccordement défectueux (p. ex. avec des fissures, coupures, écaissements ou courbures dans l'isolation).

Protéger les fiches de raccordement contre l'humidité.

**Danger!**

Ne pas endommager ou couper le câble de raccordement.

En cas de dommage, réagir de la manière suivante:

1. Couper le câble de raccordement immédiatement du courant.

Conditions électriques:

- 230 V/50 Hz courant alternatif
- Section minimum câble de raccordement = 1,5 mm²
- Protection minimum du secteur = 10 A
- Interrupteur de protection contre les courants de court-circuit (FI) Courant de déclenchement maximum = 30 mA.

**Danger!**

Il est interdit de brancher le scarificateur sur une fiche de secteur dépourvue d'interrupteur de protection contre les courants de court-circuit.

Signification des symboles**Figurant sur la machine**

Lire la notice d'utilisation avant de mettre le scarificateur en marche!



Éloigner toute personne hors du périmètre de sécurité!



Débrancher le câble avant d'effectuer tous travaux sur les lames!



Attention danger! Éloigner le câble d'alimentation des lames.



Attention danger! Éloigner les mains et les pieds des lames. En cas de détérioration du câble d'alimentation, retirer immédiatement la fiche.

Dans cette notice d'utilisation**Danger!**

Le non-respect de ces instructions peut entraîner des risques pour les personnes.

**Attention!**

Le non-respect de ces instructions peut entraîner des dommages matériels.

**Avis:**

Informations sur le produit et tuyaux pour l'emploi.

Utilisation prévue**Utilisation conforme à la détermination**

Cette machine est destinée uniquement à scarifier/ventiler (ameublir et ventiler un gazon).

La machine est destinée uniquement à être utilisée dans un jardin privé.

Utilisation non admis

L'appareil ne doit pas être utilisé en fonctionnement continu et pour une application industrielle.

Plages horaires indiquées pour l'utilisation des scarificateurs

Les plages horaires indiquées pour l'utilisation des scarificateurs dépendent des dispositions légales du pays correspondant. Des réglementations locales peuvent déterminer des plages horaires différentes.

Protection de l'environnement, élimination

Amener les emballages aux centres de collecte pour être valorisés.

Désemballage/Montage**Danger!**

Ne jamais mettre le scarificateur en route sans avoir achevé complètement le montage.

1. Enlever l'appareil de l'emballage.
2. Contrôler le contenu du paquet quant à son intégralité. Concernant des défauts, informer le marchand.
3. Effectuer le montage selon la fiche de montage page 2.

Fonctionnement**Mise en service**

Réglage de la profondeur de travail (fig. A)

**Danger!**

Régler la profondeur de travail uniquement lorsque le moteur est coupé et que l'arbre porte-lames est immobilisé.

1. Appuyer sur le guidon pour soulever l'essieu avant et décharger les roues avant.
2. Pousser l'interrupteur rotatif (fig. A) vers le bas et le mettre sur la position "2".

**Avis:**

La profondeur ajustable est d'environ 3 mm pour chaque position.

**Danger!**

N'utiliser l'appareil que si aucun élément ne manque (p. ex. le volet arrière) ou n'est défectueux et s'il n'y a pas d'endommagements sur le câble de raccordement.

Établir une connexion de réseaux (fig. B)

1. Enficher le connecteur d'accouplement du câble à la prise de l'interrupteur de sécurité.
2. Former une boucle avec le câble de réseaux et le suspendre dans le support de câble. La boucle du câble doit être suffisamment longue pour que le support de câble puisse glisser d'un côté à l'autre.

Allumer le moteur (fig. C et D)

1. Appuyer sur l'interrupteur de sécurité et le maintenir enfoncé.
2. Tirer le levier de commande de sécurité vers le guidon. Le moteur s'allume.

**Avis:**

Le levier de commande de sécurité n'enclenche pas. Il faut le tenir tout le temps.

3. Relâcher l'interrupteur de sécurité.

Couper le moteur

1. Relâcher le levier de commande de sécurité. Le levier revient automatiquement en position zéro. Le moteur est coupé.

**Danger!**

L'arbre continue à tourner quelques secondes encore après avoir éteint le moteur. Ne pas accéder au dessous de l'appareil.

Avis quant au fonctionnement**Avis:**

Avant toute mise en service effectuer un examen visuel sur l'appareil. La marque verte de l'indication de sécurité optique (fig. A) doit être visible (5 mm).

- L'arbre doit être parfaitement dégagé avant de démarrer le scarificateur.
- Ne jamais placer les mains ou les pieds à proximité des éléments en rotation.
- Utiliser l'appareil uniquement si la distance de sécurité établie par le guidon est respectée.
- Toujours faire passer le câble dans des conditions de sécurité absolue.

- Utiliser le scarificateur en marchant au pas exclusivement.
- L'utilisateur de la machine doit se trouver en position sûre lors du travail en pentes.
- Ne pas scarifier sur des pentes abruptes.
- Toujours scarifier perpendiculairement à la pente, ne jamais en montant ou descendant directement la pente.
- Ne changer la direction de marche sur la pente qu'avec précaution.
- Attention en retournant avec l'appareil et en l'approchant de la personne.
- Ne jamais basculer ou transporter le scarificateur lorsque le moteur tourne.
- Ne pas laisser l'appareil sans surveillance.
- Retirer la fiche de secteur avant de s'éloigner de l'appareil.

Il est nécessaire de faire appel à un spécialiste pour vérifier l'appareil

- lorsque le scarificateur a heurté un obstacle
- en cas d'arrêt spontané du moteur
- si les lames de l'arbre porte-lames sont voilées
- si la courroie dentée est défectueuse
- si le câble d'alimentation du moteur est endommagé
- lors d'autres endommagements.

Maintenance et entretien**Danger!**

Débrancher la fiche de contact avant d'effectuer tous travaux et attendre l'arrêt de l'arbre porte-lames. Les travaux de réparation sur l'appareil ne doivent être effectués que par un point de service.

Intervalle de maintenance**Avant chaque utilisation**

1. Effectuer un examen visuel sur l'appareil.
2. Il ne faut pas mettre l'appareil en service si des écrous, axes, vis ou autres éléments manquent, sont défectueux ou ne sont pas bien fixés.
3. Effectuer un examen visuel sur le câble de raccordement. Ne pas utiliser un câble de raccordement défectueux (p. ex. avec des fissures, coupures, écrasements ou courbures dans l'isolation).
4. Contrôler le volet arrière et/ou le bac de ramassage quant à l'usure ou à des détériorations.

Travaux de nettoyage

Nettoyer le scarificateur chaque fois après l'avoir utilisé.



Attention!

L'entrée d'air avec le filtre à mousse (4) et la sortie d'air (5) montrées dans la figure E sont à nettoyer après toute opération de scarification.

Ne jamais nettoyer au jet d'eau. L'injection d'eau peut entraîner la destruction du moteur et de l'interrupteur de sécurité.

Nettoyer l'arbre porte-lames à l'aide d'une spatule, d'une balayette etc.



Danger!

Risque de blessure avec l'arbre porte-lames. Porter des gants de protection.

Travaux de maintenance

Démontez l'arbre porte-lames (fig. E)

1. Dévisser la vis (1) du palier.
2. Relever la partie supérieure du palier (3).

3. Faire sortir l'arbre porte-lames de la partie inférieure du palier et le sortir côté entraînement (2).

Le montage s'effectue dans le sens inverse.

Renouveler les lames de l'arbre (fig. F)



Avis:

Avant d'effectuer le démontage des lames, tenir compte de la position de leur montage.

1. Dévisser la vis hexagonale (1).
2. Enlever avec précaution le roulement à billes (2) de l'arbre (8).
3. Enlever la bague de serrage (3), la rondelle (4) et la douille d'écartement courte (5) de l'arbre.
4. Enlever les lames (6) et la douille d'écartement longue successivement.

Le montage s'effectue dans le sens inverse.

Effectuer le démontage de l'arbre du ventilateur et le renouvellement des dents élastiques d'acier analogiquement à l'arbre porte-lames.

Aide au dépannage



Retirer la fiche de secteur et attendre l'immobilisation de l'axe des lames avant d'effectuer toutes opérations de maintenance ou de nettoyage.

Anomalie	Cause	Dépannage
Le moteur ne tourne pas	Pas de tension L'arbre bloqué	Vérifier le câble de raccordement ainsi que le disjoncteur automatique Contrôler l'arbre
L'arbre ne tourne pas	Courroie dentée défectueuse	Consulter atelier de service après-vente
La puissance du moteur diminue	Profondeur de travail trop grande Carter encrassé Hauteur de gazon trop élevée pour scarifier	Diminuer la profondeur de travail Nettoyer le carter Tondre
Mauvais résultats de scarification	Profondeur de travail trop grande Lames sont usées	Diminuer la profondeur de travail Remplacer les lames usées
Marché irrégulière, l'appareil vibre	Lames sont endommagées	Consulter atelier après-vente

Les anomalies qui ne peuvent pas être corrigées à l'aide de ce tableau doivent être réparées par un point de service (atelier de service après-vente).

Accessoires

Bac de ramassage

Art. n° 62067

Châssis en acier stable avec tissu tendu

Volume: environ 45 litres

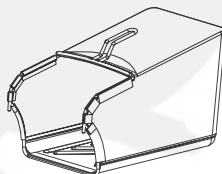

Veiligheidsinstructies

Handleiding lezen en dienovereenkomstig handelen.

Deze bewaren voor algemeen gebruik en voor de volgende bezitter.

Veiligheids- en waarschuwingsinstructies op het apparaat in acht nemen.

Algemene veiligheidsinstructies

Kinderen of jongeren onder de 16 jaar alsmede personen, die onder invloed zijn van alcohol, drugs of medicijnen mogen het apparaat niet gebruiken. Plaatselijke voorschriften kunnen de minimum leeftijd van de gebruiker vaststellen.

Alle maatregelen voor ongevalpreventie dienen te worden genomen.

Tijdens het werken veiligheidsbril en oorbeschermers dragen.

Houd handen en voeten uit de buurt van bewegende onderdelen.

Tijdens het werk altijd stevige schoenen en een lange broek dragen. Nooit blootsvoets of in open schoenen (sandalen, badslippers) werken.

Het apparaat mag alleen gebruikt worden in een technisch optimale toestand. Controleren, of werktuigen en bouten versleten of beschadigd zijn.

Om onbalans te voorkomen mogen versleten of beschadigde werktuigen en bouten alleen maar als set worden vervangen.

Beschadigde of versleten onderdelen moeten onmiddellijk worden vervangen. Alleen maar originele reserveonderdelen gebruiken.

Alleen maar bij daglicht of andere bijpassende goede kunstmatige verlichting werken.

Het apparaat beter niet op een nat gazon gebruiken. Slipgevaar!

Voor het werken met het apparaat het terrein controleren. Stenen, stokken, draden, botten en andere vreemde voorwerpen, die opgepakt en meegesleurd kunnen worden, verwijderen.

Als er mensen, maar vooral kinderen of dieren in het werkgebied zijn, mag er niet met het apparaat worden gewerkt.

De gebruiker van het apparaat is verantwoordelijk voor ongevallen met andere personen of hun eigendom.

Veiligheidsvoorzieningen

Motorbeveiligingsschakelaar

Bij overbelasting van het verticuteerapparaat schakelt de motorbeveiligingsschakelaar de motor uit.

De functie van de motorbeveiligingsschakelaar mag niet buiten werking worden gezet.

Als de motorbeveiligingsschakelaar het apparaat heeft uitgeschakeld, dient u het volgende te doen:

1. Stekker uit het stopcontact halen.
2. Oorzaak van de overbelasting verhelpen.
3. Na een afkoelperiode van 2 tot 3 minuten stroomaansluiting herstellen en het apparaat opnieuw opstarten.

Veiligheidsschakelbeugel

Het apparaat is voorzien van een veiligheidsschakelbeugel, die meteen het apparaat stilzet als deze wordt losgelaten.



Gevaar!

De functie van de veiligheidsschakelbeugel mag niet buiten werking worden gezet.

Achterklep

Indien het apparaat niet is voorzien van een opvangbak, is het uitgerust met een door een veer belaste achterklep, die bescherming biedt tegen uitslingerende voorwerpen (aarde, kleine steentjes etc.).



Gevaar!

Apparaat nooit gebruiken zonder achterklep of opvangbak.

Optische veiligheidsaanwijzing

Het apparaat is voorzien van een optische veiligheidsaanwijzing, die aangeeft of de werkgolf vastgezet en correct dichtgeschroefd is. Een zichtbaar groene markering (5 mm) betekent dat de werkgolf correct is vastgezet.

Netaansluiting

Uitsluitend rubberen slangleidingen (H05RN-F volgens DIN/VDE 0282) met een minimale doorsnede van 3 x 1,5 mm² gebruiken.

De typeaanduiding dient op de voedingskabel aangegeven te zijn. Steckers en koppelingen moeten van rubber of met rubber bedekt zijn en overeenkomen met DIN/VDE 0620.

Uitsluitend voedingskabels met voldoende lengte gebruiken.

Voedingskabel, Steckers en koppelingen moeten spatwaterdicht zijn.

Reparaties aan de voedingskabel, de stekker of de koppelingen dienen uitsluitend door geautoriseerde vakbedrijven te worden uitgevoerd. Een defecte voedingskabel (bv. scheuren, kerven, deuken of knikken in de isolatielaag) mag niet worden gebruikt.

De insteekvoorziening beschermen tegen vochtigheid.



Gevaar!

Voedingskabel niet beschadigen of doorsnijden.

In geval van schade het volgende doen:

1. Voedingskabel onmiddellijk van het stroomnet afhalen.

Vereiste elektrische voorzieningen:

- 230 V/50 Hz Wisselstroom
- Minimale doorsnede voedingskabel = 1,5 mm²
- Minimale beveiliging netaansluiting = 10 A
- Aardlekschakelaar (FI)
Maximale afschakelstroom = 30 mA.



Gevaar!

Apparaat nooit gebruiken op netaansluitdozen zonder aardlekschakelaar.

Symbolen

Op het apparaat



Voor ingebruikneming deze handleiding lezen!



Houd derden weg uit de gevarezone!



Vóór werkzaamheden aan het verticuteermes de stekker eruit trekken!



Attentie gevaar! Aansluitkabel uit de buurt van de verticuteermessen houden.



Attentie gevaar! Houdt handen en voeten uit de buurt van de verticuteermessen. Bij beschadiging van het voedingskabel meteen stekker eruit trekken.

In deze handleiding



Gevaar!

Bij niet-naleving dreigt er gevaar voor personen.



Attentie!

Bij niet-naleving dreigt er materiële schade.



Informatie:

Productinformatie en gebruikstips.

Doelmatig gebruik

Gebruik volgens de voorschriften

Het apparaat is alleen maar bestemd voor het verticuteren (losmaken en ventileren van een gazon).

Het apparaat is alleen maar geschikt voor particulier gebruik in de tuin rond het huis.

Niet toegestaan gebruik

Het apparaat mag niet permanent worden gebruikt of worden ingezet voor bedrijfsmatige doeleinden.

Bedrijfstijden voor elektrische verticuteermachines

De bedrijfstijden voor elektrische verticuteermachines zijn afhankelijk van de wettelijke voorschriften van het respectievelijke land. Lokale bepalingen omtrent de bedrijfstijden verschillen nogal.

Milieubescherming, afvalverwijdering

Als er verpakkingsmateriaal vrijkomt, dient u dit voor hergebruik af te geven bij de daarvoor bedoelde verzamelplaatsen.

Uitpakken/monteren



Gevaar!

Apparaat pas in gebruik nemen als de montage volledig uitgevoerd is.

1. Apparaat uit verpakking halen.
2. Controleren of inhoud van verpakking compleet is. Bij gebreken de dealer informeren.
3. Montage van de onderdelen conform montageblad op pagina 2.

Bedrijf

Ingebruikneming

Afstellen van werkdiepte (afbeelding A)



Gevaar!

Afstellen van werkdiepte alleen maar bij uitgeschakelde motor en met stilstaande meswals.

1. Het apparaat aan de handgreep naar achteren kantelen, om de voorwielen te ontlasten.
2. De keuzeschijf (afbeelding A) naar beneden drukken en op stand "2" draaien.



Informatie:

Versteldiepte per stand is ca. 3 mm.



Gevaar!

Apparaat mag alleen maar worden gebruikt als er geen onderdelen (bv. achterklep) ontbreken of beschadigd zijn en de voedingskabel onbeschadigd is.

Aansluiten aan stroomnet (afbeelding B)

1. Koppeling van de voedingskabel in de schakelaar-stekkercombinatie steken.
2. Met de voedingskabel een lus vormen en ophangen aan de trekontlasting. De lus moet zó lang zijn, dat de trekontlasting voor de kabel van de ene naar de andere kant kan gaan.

Motor inschakelen (afbeelding C en D)

1. Inschakelknop van de schakelaar-stekkercombinatie indrukken en ingedrukt houden.
2. Veiligheidsbeugel tegen de duwboom trekken. De motor wordt gestart.



Informatie:

De veiligheidsbeugel klikt niet in. Deze dient tijdens het verticuteren worden vastgehouden.

3. Inschakelknop van de schakelaar-stekkercombinatie loslaten.

Motor uitschakelen

1. Veiligheidsbeugel loslaten. Deze gaat automatisch naar de nulstand. De motor is uitgeschakeld.



Gevaar!

De meswals loopt na het uitschakelen nog enkele seconden door. Niet onder het apparaat grijpen.

Informatie voor het gebruik



Informatie:

Vóórdat het apparaat wordt gebruikt altijd een visuele controle uitvoeren. De groene markering van de optische veiligheidsaanwijzing (afbeelding A) moet zichtbaar zijn (5 mm).

- Bij het opstarten van het apparaat dient de meswals volledig vrij kunnen bewegen.
- Handen en voeten niet in de buurt van roterende onderdelen brengen.
- Het is alleen toegestaan het apparaat te gebruiken als de door de duwboom gegeven veiligheidsafstand aangehouden wordt.
- Voedingskabels altijd veilig meenemen.
- Apparaat slechts in wandeltempo gebruiken.
- Let bij hellingen erop, dat u veilig staat.
- Niet verticuteren op steile hellingen.

- Altijd dwars op de helling verticuteren, nooit naar boven of naar beneden.
- Let op bij het wijzigen van de rijrichting op een helling.
- Let op bij het keren met het apparaat en bij het terugtrekken naar de persoon.
- Apparaat nooit met lopende motor omkiepen of transporteren.
- Het apparaat nooit zonder toezicht laten.
- Bij het achterlaten van het apparaat de netstekker eruit trekken.

Controle door een deskundige is vereist

- nadat tegen een hindernis is aangereiden
- als de motor onmiddellijk stilstaat
- bij verbogen messen van de verticuteerwals
- bij een defecte tandriem
- bij beschadiging van de voedingskabel van de motor
- bij overige beschadigingen.

Onderhoud en verzorging



Gevaar!

Vóór alle werkzaamheden aan het apparaat de stekker uit het stopcontact trekken en afwachten totdat de meswals stilstaat. Reparaties aan het apparaat dienen door vakbedrijven worden uitgevoerd.

Onderhoudsintervallen

Vóór elk gebruik

1. Visuele controle van het apparaat uitvoeren.
2. Het apparaat mag niet in gebruik worden genomen, als moeren, bouten, schroeven of andere onderdelen ontbreken, beschadigd zijn of los zitten.
3. Visuele controle van de voedingskabel uitvoeren. Een defecte voedingskabel (b.v. met scheuren, kerven, deuken of knikken in de isolatielaag) mag niet worden gebruikt.
4. Achterklep en/of opvangbak controleren op slijtage of beschadiging.

Reiniging van het apparaat

Het apparaat iedere keer reinigen na het gebruik.



Attentie!

De in afbeelding E afgebeelde luchtinlaatopening met schuimstoffilter (4) en de luchtuitlaat (5) dienen na het verticuteren te worden gereinigd van vervuiling.

**Attentie!**

Niet met water afsprengen. Innendringend water kan de motor en de schakelaarstekkercombinatie verwoesten.

De meswals met een spatel, borstel o.d. reinigen.

**Gevaar!**

Risico voor verwondingen aan de meswals. Draag veiligheidshandschoenen.

Onderhoudswerkzaamheden**Verticuteerwals uitbouwen (afbeelding E)**

1. Schroef (1) van het lager losdraaien.
2. Lagerheft (3) omhoog klappen.
3. Verticuteerwals uit de onderste lagerheft tillen en uit de aandrijvingskant (2) trekken.

Inbouw geschiedt in omgekeerde volgorde.

Messen van de verticuteerwals vervangen (afbeelding F)**Informatie:**

Vóór uitbouw van de messen goed letten op hun positie in ingebouwde toestand.

1. Zeskantschroef (1) losdraaien.
2. Het kogellager (2) voorzichtig van de as (8) trekken.
3. Drukkring (3), schijf (4) en korte afstandhuls (5) van de as trekken.
4. Messen (6) en lange afstandhulzen achtereenvolgens aftrekken.

De montage geschiedt in omgekeerde volgorde.

Uitbouw van de ventilateurwals en vervanging van de staalveertanden dient net zoals bij de verticuteerwals te worden uitgevoerd.

Hulp bij storingen

Vóór alle onderhouds- en reinigingswerkzaamheden de stekker uit het stopcontact trekken en wachten totdat de meswals stilstaat.

Storing	Oorzaak	Opheffing
Motor loopt niet	Geen spanning Meswals blokkeert	Voedingskabel en beveiligingsschakelaar voor de leiding controleren Meswals controleren
Meswals draait niet	Tandriem defect.	Klantenservicewerkplaats opzoeken.
Motorvermogen laat na	Werkdiepte te hoog Vervuilde behuizing Gazon te hoog om te verticuter	Minder werkdiepte selecteren Behuizing reinigen Gras maaien
Slecht verticuteervermogen	Werkdiepte te hoog Messen zijn versleten	Minder werkdiepte selecteren Versleten messen vervangen
Onrustige loop, apparaat trilt	Messen defect	Klantenservicewerkplaats opzoeken.

Storingen die met behulp van deze tabel niet kunnen worden verholpen, mogen alleen maar door een geautoriseerd vakbedrijf (klantenservicewerkplaats) worden opgeheven.

Reserveonderdelen**Opvangbak**

Art. Nr. 62067

Stabiel stalen raamwerk met textielbespanning

Inhoud ca. 45 l

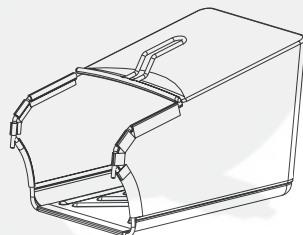

Bezpečnostní upozornění

Návod k obsluze si nejdříve přečtěte, a potom konejte.

Uschovejte ho pro pozdější použití a pro následného majitele.

Dodržujte bezpečnostní a výstražná upozornění na přístroji.

Všeobecná bezpečnostní upozornění

Používání není dovoleno dětem a mladistvím do 16 let, a osobám pod vlivem alkoholu, drog nebo léků. Místní podmínky mohou určovat minimální věk uživatele.

Je nutné dodržovat bezpečnostní předpisy.

Při práci noste ochranné brýle a ochranu sluchu.

Ruce a nohy je nutné mít dále od rotujících částí.

Při práci vždy noste pevnou pracovní obuv a dlouhé kalhoty. Nikdy nepracujte bosí ani v lehkých sandálech.

Zařízení používejte jen v technicky bezvadném stavu. Zkontrolujte, zda pracovní nářadí a čepy nejsou opotřebený nebo poškozeny.

Opotřebený nebo poškozený pracovní nástroje smějí být vyměňovány pouze jako celá sada, aby nedošlo k nevyváženosti zařízení.

Poškozený nebo opotřebený díly je nutné ihned vyměnit. Používejte jen originál náhradní díly.

Pracujte jen při denním světle nebo při odpovídajícím dobrém umělém osvětlení.

Zařízení nepoužívejte při vlhké trávě. Nebezpečí smyku!

Před prací se zařízením zkontrolujte terén. Odstraňte kameny, klacky, dráty, kosti a jiná cizorodá tělesa, která by mohla být zachycena a odlétnout.

Pokud se v pracovní oblasti nacházejí osoby, zejména děti, nebo zvířata, nesmí se se zařízením pracovat.

Uživatel zařízení je zodpovědný za úrazy jiných osob a za poškození jejich majetku.

Bezpečnostní zařízení

Motorový jistič

Při přetížení načechrávaje/ provzdušňovače vypne motorový jistič motor. Funkce motorového jističe se nesmí vyřazovat z provozu.

Když motorový jistič vypne motor, postupujte následovně:

1. Oddělte přístroj od sítě.
2. Odstraňte příčinu přetížení.
3. Když se zařízení trochu ochladí, po cca 2 až 3 minutách, zase ho připojte na elektrickou síť a uveďte do provozu.

Bezpečnostní spínací páka

Zařízení je vybaveno bezpečnostní spínací pákou, která při uvolnění okamžitě přístroj zastaví.



Nebezpečí!

Funkci bezpečnostní spínací páky nevyřazujte z provozu.

Zadní klapka

Zařízení je vybaveno pružně uloženou klapkou zadního prostoru, která chrání před vymršťujícími se předměty (zemina, malé kamínky apod.), když na zařízení není žádný záchytný box.



Nebezpečí!

Neprovozujte přístroj bez zadní klapky nebo bez záchytného boxu.

Bezpečnostní optická indikace

Přístroj je vybaven bezpečnostní optickou indikací, která ukazuje, zda je pracovní hřídel zafixovaný a správně sešroubovaný. Když je vidět zelená značka (5 mm), je pracovní hřídel správně zafixovaný.

Přípojně vedení

Používejte pouze pryžový kabel kvality H05RN-F podle DIN/VDE 0282 s průřezem vedení 3 x 1,5 mm².

Typové označení musí být uvedeno na přípojném vedení. Zástrčka i zásuvka pro spojku musí být z pryže nebo musí být potažena pryží, a odpovídat DIN/VDE 0620.

Používejte jen přípojně vedení s dostatečnou délkou.

Přípojně vedení, zástrčka a zásuvka musí být chráněné proti rozstříkované vodě.

Opravy na přípojném vedení, na zástrčce a na zásuvce smí provádět jen autorizované odborné podniky. Vadné vedení (např. popraskaná, proříznutá, promáčknutá nebo polámaná místa v izolaci) se nesmí používat.

Zástrčková spojení chraňte před mokrem.

**Nebezpečí!**

Přípojné vedení se nesmí poškodit nebo protínat.

V případě poškození postupujte následovně:

1. Přípojné vedení ihned oddělte od elektrické sítě.

Elektrické předpoklady:

- 230 V/50 Hz střídavý proud
- Minimální průřez přípojné vedení = 1,5 mm²
- Minimální jistič síťové přípojky = 10 A
- ochranný vypínač proti chybnému proudu (FI) maximální vypínací proud= 30 mA.

**Nebezpečí!**

Zařízení nikdy neprovozujte na síťových zásuvkách bez ochranného vypínače síťové přípojky.

Symbols**Na přístroji**

Před uvedením do provozu si přečtěte návod k obsluze!



Třetí osoby držte stranou od nebezpečné oblasti!



Před zahájením prací na řezném nástroji vytáhněte síťovou zástrčku!



Pozor nebezpečí! Přípojný kabel nedávejte do blízkosti řezných nástrojů.



Pozor nebezpečí! Ruce a nohy mějte vždy dál od řezných nástrojů. Při poškození elektrického napájecího kabelu jej okamžitě odpojte ze zásuvky.

V tomto návodu k obsluze**Nebezpečí!**

Při nedodržování hrozí škody na zdraví osob.

**Pozor!**

Při nedodržování hrozí věcné škody.

**Upozornění:**

Informace o výrobku a typu k použití.

Účel použití**Používání podle určení**

Zařízení je určeno pouze pro nadzvednutí / provětrávání (načechrání a provzdušnění zatravněného pozemku).

Zařízení je určeno pouze pro použití v soukromé zahradě.

Použití v rozporu s určením

Zařízení se nesmí provozovat v trvalém provozu, a v průmyslovém nasazení.

Provozní doby pro elektrické načechrávače

Provozní doby pro elektrické načechrávaje se řídí podle zákonných ustanovení příslušné země. Místní předpisy mohou určovat různé doby provozu.

Ochrana životního prostředí, likvidace

Obalový materiál dávejte do příslušných sběrem k recyklaci.

Vybalení/Montáž**Nebezpečí!**

Zařízení se smí použít teprve až po úplném namontování všech dílů.

1. Zařízení vyndejte z obalu.
2. Obalovou jednotku zkontrolujte na úplnost. V případě závad informujte prodejce.
3. Montáž dílů proveďte podle montážního plánu na straně 2.

Provoz**Uvedení do provozu****Nastavení pracovní hloubky (obr. A)****Nebezpečí!**

Nastavení pracovní hloubky provádějte pouze při vypnutém motoru, a když válec stojí.

1. Nakloňte přístroj za držadlo směrem dozadu, abyste odlehčili přední kola.
2. Zmáčkněte otočný spínač (obr. A) dolů, a otočte o na stupeň "2".



Upozornění:

Hloubka seřezání jednoho stupně je cca 3 mm.



Nebezpečí!

Zařízení se smí provozovat pouze tehdy, když nechybí a nejsou vadné žádné díly (např. klapka zadního prostoru), a když přípojně vedení nejeví žádné známky poškození.

Vytvoření přípojení na elektrickou síť (obr. B)

1. Spojovací díl síťového kabelu zasuňte na zástrčku pojistného tlačítkového vypínače.
2. Se síťovým kabelem vytvořte smyčku, a zavěste ji do odlehčení k zatahování kabelu. Smyčku nechte tak dlouhou, aby odlehčení k zatahování kabelu mohlo klouzat z jedné strany na druhou.

Zapnutí motoru (obr. C a D)

1. Stiskněte tlačítko pojistného tlačítkového vypínače a držte ho stisknuté.
2. Zatáhněte třmen pojistné spojky proti držadlu. Motor nastartuje..



Upozornění:

Třmen pojistné spojky se nezafixuje. Musí se během celé doby držet.

3. Uvolněte tlačítko pojistného tlačítkového vypínače.

Vypnutí motoru

1. Uvolněte třmen pojistné spojky. Automaticky přeskočí do nulové polohy. Motor je vypnutý.



Nebezpečí!

Po vypnutí dobíhá ještě několik sekund válec. Nesahejte pod zařízení.

Upozornění k provozu



Upozornění::

Před každým použitím proveďte vizuální kontrolu zařízení. Musí být vidět zelená značka bezpečnostní optické (obr. A) indikace (5 mm).

- Ke spuštění zařízení musí být válec úplně průchodný.
- Nepřibližujte se rukama ani nohama do blízkosti rotujících dílů.
- Zařízení provozujte jen při dodržení bezpečnostní vzdálenosti dané vodícím držadlem.
- Neustále ved'te bezpečně síťový kabel.
- Zařízení ved'te jen v tempu kroku.
- Dbejte na dobrou stabilitu na svazích.

- Neošetřujte strmé svahy.
- Vždy pohybujte zařazením příčně ke svahu, nikdy nahoru nebo dolů.
- Při změně směru jízdy dejte pozor na sklon.
- Dávejte pozor při obrácení se zařízením a při spolupráci s jinými osobami.
- Zařízení nikdy nepřevracejte nebo nepřepřavujte s běžícím motorem.
- Nenechávejte zařízení bez dohledu.
- Když zařízení opustíte, oddělte ho od elektrické sítě.

Odborná kontrola je nutná

- po najetí na překážku
- při okamžitém zastavení motoru
- když jsou ohnuté nože rotačního válce
- když je vadný ozubený řemen
- při poškození přívodního kabelu motoru
- při ostatních poškozeních.

Údržba a ošetření



Nebezpečí!

Před všemi pracemi na zařízení vytáhněte síťovou zástrčku a počkejte, až se zastaví válec. Opravy na zařízení smí provádět jen odborné podniky.

Intervaly údržby

Před každým použitím

1. Provést vizuální kontrolu zařízení.
2. Zařízení nesmí být uvedeno do provozu, pokud matice, čepy, šrouby nebo jiné díly chybí, jsou vadné nebo povolené.
3. Provést vizuální kontrolu přípojně vedení. Vadné přípojně vedení (např. s prasklinami, pořezanými, zdeformovanými nebo polámanými místy v izolaci) se nesmí používat.
4. Zadní dvířka a/nebo jímací box zkontrolujte, zda nejsou opotřebené nebo poškozeny.

Čištění zařízení

Po každém použití zařízení vyčistěte.



Pozor!

Z otvoru pro vstup vzduchu, který je vybaven filtrem z pěnového materiálu (4) a z výstupu vzduchu (5), které ukazuje obrázek E, je nutné po každém sekání odstranit nečistoty.

Neostříkujte vodou. Proniklá voda může zničit motor a pojistný tlačítkový vypínač.

Válec očistěte nějakou stěrkou, kartáčem apod.



Nebezpečí!

Nebezpečí úrazu na nožích válce. Noste ochranné rukavice.

Údržbářské práce

Demontáž rotačního válce (obr. E)

1. Vyšroubujte šroub (1) ložiska.
2. Otevřete nahoru horní polovinu uložení (3).
3. Ze spodní poloviny uložení vyberte rotační válec, a vysuňte ho ze strany pohonu (2).

Montáž se provede v obráceném pořadí.

Výměna nožů rotačního válce (obr. F)



Upozornění:

Před vymontováním nožů dejte pozor na jejich polohu zabudování.

1. Vyšroubujte šroub s 6hr. hlavou (1).
2. Opatrně stáhněte z hřídele (8) kuličkové ložisko (2).
3. Sejměte z hřídele přítlačný kroužek (3), podložku (4) a krátkou rozpěrnou objímku (5).
4. Vyměňte nůž (6) a po sobě dlouhé rozpěné objímky.

Smontování se provede v obráceném pořadí.

Demontáž uvolňovacího válce a výměna ocelových pružných prstů se provádí obdobně jako u rotačního válce.

Pomoc při poruchách



Před všemi údržbářskými nebo čistícími pracemi vytáhněte síťovou zástrčku, a počkejte, až se válec zastaví.

Porucha	Příčina	Odstranění
Motor neběží	Žádné napětí Zablokovaný válec	Zkontrolujte přípojné vedení a jistič vedení Zkontrolujte válec
Válec se neotáčí	Vadný ozubený řemen	Vyhledejte dílnu zákaznické služby
Výkon motoru klesá	Moc velká pracovní hloubka Znečištěná skříň zařízení Moc vysoká tráva	Nastavte menší pracovní hloubku Vyčistěte skříň Posekejte trávu
Špatný výkon vertikulování	Moc velká pracovní hloubka Nože jsou opotřebené	Nastavte menší pracovní hloubku Vyměňte opotřebené nože
Neklidný chod, zařízení vibruje	Vadný nůž	Vyhledejte dílnu zákaznické služby

Poruchy, které nelze odstranit pomocí této tabulky, smí odstranit pouze odborný podnik (dílna zákaznické služby).

Příslušenství

Záchytný box

Výrobek č. 62067
Stabilní podstavec z ocelového rámu s tkaninovou kapsou
objem cca 45 l

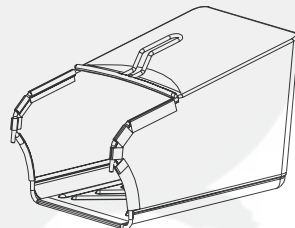

Uwagi nt. bezpieczeństwa

Należy zapoznać się z instrukcją obsługi i przestrzegać jej. Instrukcję należy zachować, a w razie odsprzedaży urządzenia przekazać nowemu właścicielowi.

Należy zwracać uwagę na instrukcje i ostrzeżenia na urządzeniu.

Bezpieczeństwo ogólne

Niedozwolone jest użytkowanie urządzenia przez dzieci i młodzież w wieku poniżej 16 lat oraz osoby znajdujące się pod wpływem alkoholu, narkotyków lub leków. Możliwe, że minimalny wiek użytkownika określony jest w przepisach lokalnych.

Należy przestrzegać przepisów dotyczących zapobiegania wypadkom przy pracy.

Podczas pracy proszę nosić okulary ochronne i naszniki ochronne.

Nie zbliżać dłoni i stóp do obracających się części.

Podczas pracy proszę zawsze nosić solidne obuwie i długie spodnie. Nigdy nie należy pracować boso lub w lekkich sandałach.

Nie używać urządzenia, jeśli jego stan techniczny jest niezadowalający. Proszę upewnić się, czy narzędzia pracy lub mechanizmy blokujące nie są zużyte lub uszkodzone.

Części uszkodzone i zużyte należy niezwłocznie wymienić. Używać wyłącznie oryginalnych części zamiennych.

Pracować wyłącznie przy świetle dziennym lub odpowiednio dobrym oświetleniu.

W celu uniknięcia niewyważenia, zużyte lub uszkodzone narzędzia pracy lub mechanizmy blokujące mogą być okresowo wymieniane.

Należy unikać używania urządzenia, gdy trawa jest mokra. Istnieje wówczas niebezpieczeństwo poślizgnięcia się!

Przed rozpoczęciem pracy z urządzeniem, proszę skontrolować teren. Proszę usunąć kamienie, kije, druty, kości i inne ciała obce, które mogłyby się dostać do urządzenia lub mogłyby zostać wyrzucone przez urządzenie.

Nie wolno używać urządzenia, jeśli w rejonie pracy znajdują się ludzie, zwłaszcza dzieci, lub zwierzęta.

Użytkownik urządzenia ponosi odpowiedzialność za wypadki z udziałem innych osób lub ich mienia.

Mechanizmy bezpieczeństwa

Wyłącznik przeciążeniowy silnika

W wypadku przeciążenia wertykulatora/aeratora wyłącznik przeciążeniowy odcinie zasilanie silnika.

Nie należy podejmować prób obejścia wyłącznika przeciążeniowego.

Jeśli doszło do wyłączenia urządzenia przez wyłącznik przeciążeniowy, należy postępować wg poniższej procedury:

1. Odczekać urządzenie od sieci elektrycznej.
2. Wyeliminować źródło przeciążenia.
3. Odczekać od 2 do 3 minut, aż urządzenie ostygnie, po czym ponownie podłączyć urządzenie do sieci elektrycznej i włączyć je.

Wyłącznik bezpieczeństwa w ręczce

Urządzenie jest wyposażone w wyłącznik bezpieczeństwa zamontowany w ręczce. W wypadku puszczenia urządzenia zostanie ono natychmiast wyłączone.



Niebezpieczeństwo!

Nie należy nigdy podejmować prób obejścia wyłącznika bezpieczeństwa.

Ostona tylna

Urządzenie jest wyposażone w sprężynową osłonę tylną, która chroni przed wyrzucanymi przez urządzenie małymi przedmiotami (grudkami ziemi, kamykami itp.), gdy na urządzeniu nie ma zamontowanego pojemnika zbiorczego.



Niebezpieczeństwo!

Nigdy nie używać urządzenia bez tylnej osłony lub pojemnika zbiorczego.

Wskaźnik bezpiecznego mocowania

Urządzenie jest wyposażone we wskaźnik bezpiecznego mocowania, który umożliwia stwierdzenie, czy wał napędowy jest prawidłowo zamocowany i przykręcony. O prawidłowym zamocowaniu wału (5 mm) informuje widoczny zielony znacznik.

Przewód zasilający

Należy używać wyłącznie kabla w izolacji gumowej o jakości odpowiadającej klasie H05RN-F wg DIN/VDE 0282, z trzema żyłami o przekroju 1,5 mm².

Kabel musi nosić oznaczenie typu. Obudowy wtyczki i gniazdka muszą być wykonane z gumy lub powlekane gumą i spełniać wymogi DIN/VDE 0620.

Używać wyłącznie kabla zasilającego o wystarczającej długości.

Przewód zasilający, wtyczka i gniazdko muszą być odporne na zachłapanie wodą.

Naprawy przewodu zasilającego, wtyczki i gniazdka powinny być przeprowadzane wyłącznie w autoryzowanych placówkach.

Nie należy używać przewodu zasilającego, jeśli jest on uszkodzony (np. z popękana, ponacinaną, przetartą, pozagniatą izolacją).

Chronić połączenia elektryczne przed wilgocią.



Niebezpieczeństwo!

Nie uszkadzać ani nie rozcinać przewodu zasilającego.

W razie uszkodzenia przewodu:

1. Natychmiast odłączyć przewód zasilający od sieci.

Wymagania elektryczne:

- Prąd przemienny 230 V / 50 Hz
- Minimalny przekrój żyły przewodu zasilającego = 1,5 mm²
- Minimalny prąd wyzwalający bezpiecznika w instalacji = 10 A
- Maksymalny prąd wyzwalający wyłącznika różnicowego = 30 mA.



Niebezpieczeństwo!

Nigdy nie podłączać urządzenia do instalacji bez wyłącznika różnicowego.

Symbole

Na urządzeniu



Przed użyciem zapoznać się z instrukcją obsługi!



Nie dopuszczać innych osób w rejon zagrożenia!



Przed przystąpieniem do pracy przy mechanizmie tnącym odłączyć urządzenie od zasilania!



*Uwaga — niebezpieczeństwo!
Nie zbliżać kabla zasilającego do mechanizmu tnącego.*



*Uwaga — niebezpieczeństwo!
Proszę trzymać dłonie i stopy z dala od narzędzi tnących. W przypadku uszkodzenia kabla zasilania, proszę natychmiast wyjąć kabel z gniazdka.*

W tej instrukcji obsługi



Niebezpieczeństwo!

Nieprzestrzeganie grozi obrażeniami.



Uwaga!

Nieprzestrzeganie grozi uszkodzeniem mienia.



Wskazówka:

Informacje o produkcji i wskazówki dotyczące użytkowania.

Zastosowanie

Przeznaczenie urządzenia

Urządzenie jest przeznaczone wyłącznie do wertykulacji/napowietrzania (spulchniania i napowietrzania nawierzchni trawiastych).

Urządzenie jest przeznaczone wyłącznie do użytku w ogrodach prywatnych.

Niewłaściwe zastosowania

Urządzenie nie jest przeznaczone do pracy ciągłej ani do zastosowań przemysłowych.

Dozwolone godziny użytkowania elektrycznego wertykulatora

Dopuszczalne godziny pracy elektrycznego wertykulatora mogą być określone w przepisach krajowych. Przepisy lokalne mogą określać inne dozwolone godziny pracy.

Ochrona środowiska, usuwanie odpadów

Niepotrzebne materiały pakunkowe należy oddać do wtórnego przerobu w odpowiednim punkcie zbiórki odpadów.

Rozpakowanie/montaż



Niebezpieczeństwo!

Urządzenia można używać dopiero po zamontowaniu wszystkich części.

1. Wyjąć urządzenie z opakowania.
2. Sprawdzić, czy nie brakuje żadnych elementów. W razie stwierdzenia braków skontaktować się ze sprzedawcą.
3. Części zamontować zgodnie ze schematem podanym na stronie 2.

Użytkowanie

Uruchomienie

Ustawienie głębokości pracy (rysunek A)



Niebezpieczeństwo!

Głębokość należy ustawiać przy wyłączonym silniku i nieruchomym walcu.

1. Aby odblokować przednie koła, trzymając za uchwyty, proszę przechylić urządzenie do tyłu.
2. Nacisnąć pokrętkę (rysunek A) i obrócić do położenia „2”.



Wskazówka:

Jeden punkt na podziałce odpowiada z mianie głębokości o 3 mm.



Niebezpieczeństwo!

Urządzenia nie można używać, jeśli jakkolwiek część (np. tylna osłona) jest niezamontowana lub uszkodzona, bądź jeśli kabel zasilający nosi ślady uszkodzeń.

Podłączenie do sieci elektrycznej (rysunek B)

1. Włożyć wtyczkę kabla sieciowego do gniazdka przy przycisku.
2. Zwinąć kabel w pętlę i zawiesić na przeznaczonym do tego celu elemencie odciążającym. Pętla powinna być na tyle długa, by element odciążający kabel sięgał od jednego jej końca do drugiego.

Włączanie silnika (rysunek C i D)

1. Nacisnąć i przytrzymać przycisk bezpieczeństwa.
2. Przyciągnąć wyłącznik bezpieczeństwa do rączki. Silnik zostanie uruchomiony.



Wskazówka:

Wyłącznik bezpieczeństwa nie blokuje się w położeniu naciśniętym. Podczas pracy należy go stale naciskać.

3. Zwolnić przycisk bezpieczeństwa.

Wyłączanie silnika

1. Zwolnić wyłącznik bezpieczeństwa. Wróci on automatycznie do położenia wyłączzonego. Silnik zostanie wyłączony.



Niebezpieczeństwo!

Po wyłączeniu silnika walec obraca się jeszcze przez kilka sekund. Nie sięgać pod urządzenie.

Wskazówki dotyczące użytkowania



Wskazówka:

Przed każdym użyciem przeprowadzić kontrolę wzrokową urządzenia. Musi być widoczny zielony wskaźnik zamocowania (5 mm), rysunek A.

- Przed uruchomieniem urządzenia należy upewnić się, że walec porusza się w pełni swobodnie.
- Nie zbliżać dłoni ani stóp w pobliżu obracających się części.
- Podczas użytkowania urządzenia nie zbliżać się do niego bardziej, niż pozwala na to konstrukcja rączki służącej do prowadzenia go po gruncie.
- Kabel zasilający prowadzić zawsze w bezpieczny sposób.
- Prowadzić urządzenie w tempie chodu.
- Proszę zwracać uwagę na prawidłową pozycję przy nachyleniach terenu.

- Nie używać wertykulatora na stromych zboczach.
- Zawsze prowadzić wertykulator w poprzek zbocza. Nigdy nie wykonywać ruchów w górę lub w dół.
- Proszę zachować ostrożność przy zmianie kierunku ruchu przy nachyleniach terenu.
- Proszę zachować ostrożność odwracaniu urządzenia i w momentach, gdy zbliżają się inne osoby.
- Nigdy nie pochylać ani nie transportować urządzenia z włączonym silnikiem.
- Nie pozostawiać urządzenia bez nadzoru.
- Odchodząc od urządzenia, wyłączyć je z sieci.

W następujących sytuacjach wymagany jest przegląd w serwisie:

- po najechaniu na przeszkodę
- w wypadku samoczynnego zatrzymania się silnika
- w wypadku wygięcia noży w walcu wertykulatora
- w razie usterki pasa zębatego
- w razie uszkodzenia przewodu zasilającego silnika
- w razie wystąpienia innych uszkodzeń.

Przeglądy i konserwacja



Niebezpieczeństwo!

Wszelkie prace przy urządzeniu można wykonywać tylko wtedy, gdy jest ono odłączone od sieci, a walec nie porusza się. Naprawy urządzenia powinny być wykonywane wyłącznie przez wykwalifikowanych pracowników serwisu.

Częstotliwość przeglądów

Przed każdym użyciem

1. Przeprowadzić kontrolę wzrokową urządzenia.
2. Urządzenie nie może być użytkowane, jeżeli brakuje nakrętek, rygli, śrub lub innych części, bądź są one wadliwe lub poluzowane
3. Przeprowadzić kontrolę wzrokową kabla zasilającego. Nie należy używać przewodu zasilającego, jeśli jest on uszkodzony (np. z popękaną, ponacinaną, przetartą, pozagniatą izolacją).
4. Proszę sprawdzić, czy tylna pokrywa i/lub obudowa nie są uszkodzone lub nie uległy zużyciu.

Czyszczenie urządzenia

Urządzenie należy oczyścić po każdym użyciu.

**Uwaga!**

Przedstawione na ilustracji E otwory wlotu powietrza z filtrem piankowym (4) i wylotem powietrza (5) po zakończeniu prac ze skaryfikatorem należy każdorazowo oczyścić z zabrudzeń.

Nie natryskiwać wody na urządzenie. Wniknięcie wody może spowodować uszkodzenie silnika i wyłącznika.

Oczyścić walec za pomocą szpachelki, szczotki itp.

**Niebezpieczeństwo!**

Ryzyko zranienia nożami walca. Używać rękawic ochronnych.

Czynności konserwacyjne**Wymontowanie bębna wertykulatora (rysunek E)**

1. Wykręcić śrubę (1) des łożyska.
2. Odchylić połówkę łożyska (3).

3. Zdjąć walec wertykulatora z dolnej połówki łożyska i wyciągnąć po stronie napędzanej (2).

Montaż przebiega w odwrotnej kolejności.

Wymiana noży bębna wertykulatora (rysunek F)**Wskazówka:**

Przed wymontowaniem noży należy zanotować ich ustawienie.

1. Wykręcić śrubę z łbem sześciokątnym (1).
2. Ostrożnie ściągnąć łożysko kulkowe (2) z wału (8).
3. Ściągnąć z wału pierścień ściskany (3), podkładkę (4) i krótką tulejkę dystansową (5).
4. Kolejno ściągać noże (6) i długie tulejki dystansowe.

Montaż przebiega w odwrotnej kolejności.

Wymontowanie bębna napowietrzającego i wymiana sprężystych zębów przebiega analogicznie, jak w przypadku bębna wertykulatora.

Rozwiązywanie problemów

Wszelkie prace konserwacyjne przy urządzeniu i czyszczenie można przeprowadzać tylko wtedy, gdy jest ono odłączone od sieci, a walec nie porusza się.

Problem	Przyczyna	Postępowanie
Silnik nie działa	Brak napięcia	Sprawdzić kabel zasilający i bezpiecznik
	Walec zablokowany	Sprawdzić walec
Walec nie obraca się	Uszkodzony pas zębaty	Skontaktować się z serwisem.
Niewystarczająca moc silnika	Za duża głębokość pracy Zanieczyszczona obudowa Trawa zbyt wysoka do wertykulacji	Ustawić mniejszą głębokość pracy Oczyścić obudowę Skosić trawę
Nieskuteczna wertykulacja	Za duża głębokość pracy Noże są zużyte	Ustawić mniejszą głębokość pracy Wymienić zużyte noże
Nierównomierna praca, wibracje urządzenia	Uszkodzenie noży	Skontaktować się z serwisem.

Usterki, których nie uda się wyeliminować z pomocą powyższej tabeli, należy zgłosić do serwisu.

Wyposażenie dodatkowe**Pojemnik zbiorczy**

Nr art. 62067

Sztywny szkielet obciążony tkaniną

Pojemność ok. 45 l

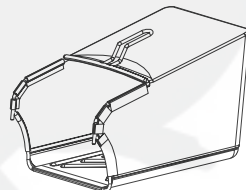

Säkerhetsanvisningar

Läs igenom bruksanvisningen och följ instruktionerna.

Spara den för senare bruk. Beakta säkerhetsanvisningar och varningar på maskinen.

Allmänna säkerhetsanvisningar

Barn och ungdomar under 16 år samt personer som är påverkade av alkohol, droger eller mediciner får inte använda maskinen. Lokala bestämmelser kan också stämna lägsta åldern för användare.

Anvisningarna mot olyckshändelser ska följas.

Använd skyddsglasögon och hörselskydd under arbetet.

Håll händer och fötter borta från roterande delar.

Använd kraftiga skor och långa byxor under arbetet. Arbeta aldrig barfota eller med lätta sandaler.

Använd maskinen endast när den tekniskt sett är u.a. Kontrollera att verktyg och skruvar/bultar inte är slitna eller skadade.

För att undvika obalans får slitna eller skadade verktyg/skruvar/bultar enbart bytas satsvis (i par os.v.).

Byt omgående ut skadade eller utslitna delar. Använd endast originalreservdelar.

Arbeta bara vid dagsljus eller med likvärdig belysning.

På grund av halkrisken ska man undvika att arbeta när gräset är vått.

Innan arbetet påbörjas ska marken kontrolleras. Avlägsna stenar, pinnar, metallrådar, ben och andra föremål som skulle kunna fångas upp och kastas i väg.

Om det finns någon i närheten, särskilt barn eller djur, får man inte använda maskinen.

Användaren är ansvarig för olyckshändelser som drabbar andra personer eller deras egendom.

Säkerhetsanordningar

Motorskyddsbygel

När maskinen överbelastas stängs motorn av automatiskt. Motorskyddsbygeln får inte göras överksam.

När motorskyddet har lösts ut, gör man på följande sätt:

1. Skilj maskinen från elnätet.
2. Undanröj orsaken till överbelastningen.

3. Låt maskinen svalna under 2 till 3 minuter och anslut den igen till elnätet och börja arbeta igen.

Säkerhetsbygel

Apparaten är försedd med en säkerhetsbygel med strömbrytare med strömbrytare som stänger av maskinen direkt när man släpper den.



Fara!

Gör aldrig säkerhetsbrytaren överksam.

Baklucka

Maskinen är försedd med en fjäderbelastad baklucka som skydd mot utlastade delar (jordklumpar, småsten etc.), när ingen uppsamlare finns på maskinen.



Fara!

Maskinen får inte användas utan baklucka eller uppsamlare.

Optiska signaler

Maskinen är försedd med en signallampa (5 mm) som anger om arbetsaxeln är fixerad och korrekt fastskruvad. När lampan lyser grönt är axeln korrekt fastsatt och fixerad.

Anslutningskabel

Använd uteslutande gummikabel H05RN-F enligt DIN/VDE 0282 med en ledningsdiameter på 3 x 1,5 mm².

Typbeteckningen ska finnas på anslutningskabeln. Stickkontakt och kopplingsdosa ska vara av gummi eller gummibelagda enligt DIN/VDE 0620.

Använd alltid bara en anslutningskabel med tillräcklig längd.

Anslutningskabel, stickkontakt och kopplingsdosa ska vara vattensäkra.

Reparationer av anslutningskabel, kontaktdon får bara utföras av behörig elektriker. Defekt anslutningskabel (t.ex. repad, skuren, klämd eller knäckt isolering) får inte användas.

Skydda kontaktdonen mot väta.



Fara!

Anslutningskabeln får inte skadas på något sätt.

Dra ut stickkontakten omedelbart, om kabeln skulle skadas på något sätt:

Elanslutning:

- 230 V/50 Hz växelström
- Minsta tillåtna ledningsdiameter för nätanslutning = 1,5 mm²
- Lägsta säkringsvärde för nätanslutning = 10 A
- Jordfelsbrytare (FI)
Maximal utlösningsström = 30 mA.

**Fara!**

Maskinen får aldrig användas utan jordfelsbrytare.

Symboler**På maskinen**

Läs först bruksanvisningen!



Se till att andra personer är på säkert avstånd!



Dra ut stickkontakten före arbeten med knivenheten.



Se Upp! Fara! Håll anslutningskabeln borta från knivenheten.



Se Upp! Fara! Akta händerna för verktygen. Om elkabeln skulle skadas, dra omedelbart ut kontakten.

I bruksanvisningen**Fara!**

Risk för personskador vid vårdslöshet.

**Se Upp!**

Risk för materiella skador vid vårdslöshet.

**OBS!**

Information om produkt och tips om användningen.

Avsedd användning**Användning enligt reglerna**

Maskinen är uteslutande avsedd för vertikalskärning (uppluckring)/luftning av gräsmattor.

Maskinen är uteslutande avsedd för användning i privata trädgårdar.

Användning mot reglerna

Maskinen får inte hållas i kontinuerlig eller i kommersiell drift.

Drifttider för eldrivna luftare

Tillåtna drifttider för eldrivna luftare kan variera beroende på lagar och bestämmelser i olika länder. Lokala bestämmelser kan ange olika tider.

Miljöskydd och avfall

Ta hand om förpackningsmaterialet och lämna in det på rätt uppsamlingsställe.

Packa upp/Montera**Fara!**

Maskinen får först användas när alla delar har monterats fullständigt.

1. Ta upp maskinen ur förpackningen.
2. Kontrollera att förpackningsinnehållet är komplett. Kontakta försäljaren om något skulle fattas.
3. Montera delarna enligt ritningen på sid. 2.

Användning**Börja****Ställ in arbetsdjup (Bild A)****Fara!**

Ha alltid motorn avstängd medan du ställer in arbetsdjupe. Se till att axeln står stilla.

1. För avlastning av framhjulen ska apparaten lutas bakåt genom att man trycker på handtaget.
2. Tryck vridkontrollen (A) neråt och vrid till steg 2.

**OBS!**

Inställningsdjupet per steg är ca. 3 mm.

**Fara!**

Maskinen får aldrig användas när någon del (t.ex. bakluckan) saknas eller är defekt. Anslutningskabeln måste vara felfri.

Nätanslutning (Bild B)

1. Sätt i nätkabelkontakten i uttaget på jordfelsbrytaren.
2. Gör en ögla på nätkabeln och häng upp den i dragavlastningen. Gör ögla så lång att avlastningen kan glida från den ena sidan till den andra.

Sätt på motorn (Bild C och D)

1. Tryck in jordfelsbrytarknappen och håll kvar.
2. Dra upp säkerhetsbygeln mot handtaget och motorn startar.



OBS!

Säkerhetsbygeln blir inte låst utan måste hållas kvar under arbetet.

3. Släpp kontrollknappen på säkerhetsbrytaren.

Stäng av motorn

1. Släpp säkerhetsbygeln. Den går automatiskt till nolläge och motorn stängs av.



Fara!

Efter avstängning går axeln några sekunder till. Vänta med att gripa in under maskinen.

Om användningen



OBS!

Avsnya maskinen för varje användningstillfälle. Den gröna markeringen i signal-lampan (Bild A) måste vara synlig (5 mm).

- Axeln måste vara helt obehindrad i sin rörelse för att maskinen ska gå att starta.
- Håll händer och fötter borta från roterande delar.
- Maskinen får bara användas inom det säkerhetsavstånd som uppstår genom styrets längd.
- Nätkabeln får inte utsättas för risk att skadas.
- Arbeta bara i gånghastighet.
- Se till att stå stadigt i lutningar.
- Arbeta inte med vertikalskäring i branta lutningar.
- Vertikalskär alltid på tvären mot lutningen, aldrig upp- eller neråt.
- Se upp när du ändrar riktning i en lutning.
- Se upp när du vänder och när du kör i riktning mot någon person.
- Tippa aldrig över eller transportera maskinen med motorn i gång.
- Lämna aldrig maskinen utan tillsyn.

- Dra ut nätkontakten när du ställer från dig maskinen.

Lämna in till reparatör om:

- du har kört på något hårt hinder
- motorn stannar tvärt
- knivarna på knivaxeln bockas
- kuggremmen skadats/slitits ut
- motorkabeln skadas
- andra skador skulle uppstå.

Skötsel och underhåll



Fara!

Före arbete med maskinen ska nätkontakten dras ut och axeln stå stilla. Reparationer får enbart utföras av fackfolk.

Underhållsintervall

Vid varje användningstillfälle

1. Syna maskinen.
2. Apparaten får inte tas i drift när muttrar, bultar, skruvar eller andra delar saknas, är defekta eller lösa.
3. Kontrollera anslutningskabeln. Defekt anslutningskabel (t.ex. repad, skuren, klämd eller knäckt isolering) får inte användas.
4. Kontrollera att bakluckan och/eller uppsamlaren inte är utslitna eller skadade.

Rengöring

Maskinen ska rengöras efter varje användningstillfälle.



Se Upp!

Luftgångsöppning visad på bild E med skumplastfilter (4) och luftutgång (5) bör rensas från nedsmutsning efter varje marklutning.

Spola inte med vatten. Vatten som kommer in i maskinen kan skada motorn och säkerhetsbrytaren..

Rengör axeln med spatel, borste el.dyl.



Fara!

Risk för skärskador av knivarna. Använd skyddshandskar.

Underhåll

Montera av knivaxeln (Bild E)

1. Skruva ut skruven (1) ur lagret.
2. Fäll upp halva lagret (3).
3. Lyft ut axeln ur den nedre halvan av lagret och dra ut den från drivsidan (2).

Inmontering i omvänd ordning.

Byta knivar på axeln (Bild F)



OBS!

Se noga efter hur knivarna sitter innan du monterar av dem.

1. Skruva ut sexkantsskruven (1).
2. Dra försiktigt av kullagret (2) från axeln (8).
3. Dra av tryckringen (3), brickan (4) och den korta distanshylsan (5) från axeln.
4. Dra av knivarna (6) och den långa distanshylsan i den ordningen.

Inmontering i omvänd ordning.

Utmontering av luftaxeln och stålfjäderpinnarna görs på samma sätt som med knivaxeln.

Hjälp vid fel



Före varje arbete med maskinen (underhåll/rengöring) ska nätkontakten dras ut och axeln ska ha stannat.

Fel	Orsak	Åtgärd
Motorn går inte	Ingen spänning	Kontrollera nätkabeln och jordfelsbrytaren
	Blockerad axel	Kontrollera axeln
Axeln roterar inte	Defekt kuggrem	Ta kontakt med serviceverkstad
Fallande motoreffekt	Alltför stort arbetsdjup	Ställ in mindre arbetsdjup
	Smutsig motorkåpa	Rengör kåpan
	Gräset alltför högt för vertikal-skärning	Klipp gräset
Dålig verkan av vertikal-skärning	Alltför stort arbetsdjup	Ställ in mindre arbetsdjup
	Ut slitna knivar	Byt ut knivarna
Ojämn gång/Apparaten vibrerar	Skadade knivar	Ta kontakt med serviceverkstad

Andra fel som inte finns med i tabellen måste avhjälpas genom en serviceverkstad.

Tillbehör

Uppsamlare

Art. nr. 62067

Stabil stålram med vävspännare

Uppsamlingsvolym ca. 45 l

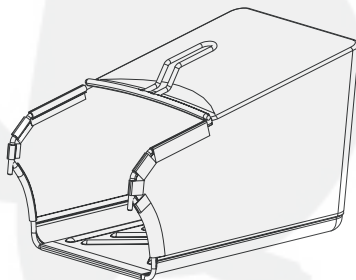

Avvertenze di sicurezza

Leggere le istruzioni per l'uso e agire di conseguenza.

Conservarle per un uso e un proprietario successivi.

Osservare le avvertenze di sicurezza e le indicazioni di avvertimento sull'apparecchio.

Avvertenze generali di sicurezza

L'uso non è consentito a bambini, ragazzi al di sotto dei 16 anni e a persone sotto l'influsso di alcool, droghe o farmaci. L'età minima dell'utilizzatore può essere definita da norme locali.

Si devono rispettare le norme antinfortunistiche.

Durante il lavoro portare occhiali e cuffie protettive.

Tenere lontano mani e piedi dalle parti rotanti.

Durante il lavoro indossare sempre scarpe chiuse e pesanti e pantaloni lunghi. Non lavorare mai a piedi nudi o con sandali leggeri.

Usare l'apparecchio solo se è in perfette condizioni tecniche. Controllare che gli utensili da lavoro e i bulloni non siano consumati o danneggiati.

Per evitare uno sbilanciamento, gli utensili da lavoro e i bulloni consumati o danneggiati vanno sostituiti solo in set.

Pezzi danneggiati o consumati devono essere subito sostituiti. Utilizzate solo pezzi di ricambio originali.

Lavorare solo alla luce del giorno o con un'illuminazione adeguata.

Evitare l'uso dell'apparecchio sull'erba bagnata. Pericolo di scivolamento!

Prima di iniziare a lavorare con l'apparecchio, controllare il terreno. Togliere pietre, legni, fili, ossa e altri corpi estranei che potrebbero impigliarsi ed essere scaraventati via.

Se nella zona di lavoro si trovano persone, in particolare bambini, o animali non si deve usare l'apparecchio.

L'utilizzatore dell'apparecchio è responsabile di incidenti ad altre persone o alla loro proprietà.

Dispositivi di sicurezza

Salvatore

In caso di sovraccarico dello scarificatore/arieggiatore il salvatore spegne il motore. La funzione del salvatore non deve essere disattivata.

Se il salvatore ha arrestato l'apparecchio, agire nel modo seguente:

1. Staccare l'apparecchio dalla rete di corrente.
2. Eliminare la causa del sovraccarico.
3. Dopo un intervallo di raffreddamento di 2 fino a 3 minuti riattivare il collegamento alla rete di corrente e rimettere in funzione l'apparecchio.

Impugnatura di sicurezza

L'apparecchio è fornito di un'impugnatura di sicurezza che arresta l'apparecchio in caso venga mollata.



Pericolo!

La funzione dell'impugnatura di sicurezza non deve essere disattivata.

Portello posteriore

L'apparecchio è fornito di un portello ribaltabile a molla che protegge dalle parti che possono venir scagliate fuori (terriccio, sassolini ecc.), se il cesto di raccolta non è montato.



Pericolo!

Non usare mai l'apparecchio senza il portello ribaltabile o il cesto di raccolta.

Indicatore ottico di sicurezza

L'apparecchio è fornito di un indicatore ottico di sicurezza che indica se l'albero motore è fissato ed è ben avvitato. Se la tacca verde è visibile (5 mm), l'albero motore è fissato nel modo giusto.

Cavo di alimentazione

Usare solo cavi rivestiti in gomma della qualità H05RN-F secondo la norma DIN/VDE 0282 con sezione di conduttore di 3 x 1,5 mm².

La denominazione del tipo deve essere riportata sul cavo di alimentazione. Spina e presa di accoppiamento devono essere di gomma o rivestite di gomma e corrispondere alla norma DIN/VDE 0620.

Usare solo un cavo di alimentazione sufficientemente lungo.

Il cavo di alimentazione, la spina e la presa di accoppiamento devono essere protette dagli spruzzi d'acqua.

Le riparazioni al cavo di alimentazione, alla spina e alla presa di accoppiamento devono essere eseguite solo da ditte specializzate autorizzate. Un cavo di alimentazione difettoso (p.es. con screpolature, tagli, deformazioni o pieghe nell'isolamento) non deve essere utilizzato.

Proteggere i collegamenti ad innesto dall'umidità.



Pericolo!

Non danneggiare o tagliare il cavo di alimentazione.

In caso di danno agire nel modo seguente:

1. Staccare subito il cavo di alimentazione dalla rete di corrente.

Condizioni elettriche:

- corrente alternata da 230 V/ 50 Hz
- sezione minima cavo di alimentazione = 1,5 mm²
- protezione minima allacciamento alla rete = 10 A
- interruttore di sicurezza per correnti di guasto (FI) max. corrente apertura = 30 mA.



Pericolo!

Non far funzionare l'apparecchio a prese di corrente senza interruttore di sicurezza per correnti di guasto.

Simboli

Sull'apparecchio



Leggere le istruzioni per l'uso prima della messa in esercizio!



Tenete lontane le altre persone dalla zona di pericolo!



Staccare la spina dalla presa di corrente quando si eseguono lavori agli utensili di taglio!



Attenzione pericolo! Tenere lontano il cavo di collegamento dagli utensili di taglio.



Attenzione pericolo! Tenere lontano mani e piedi dagli utensili di taglio. In caso di danni al cavo di alimentazione, staccare subito la spina dalla presa di corrente.

In queste istruzioni per l'uso



Pericolo!

In caso di mancata osservanza rischio di lesioni alle persone.



Attenzione!

In caso di mancata osservanza rischio di danni alle cose.



Nota

Informazioni sul prodotto e consigli d'impiego.

Uso

Uso corretto

L'apparecchio serve solo per scarificare/ arieggiare (incidere lo strato superficiale e arieggiare il manto erboso).

L'apparecchio é concepito solo per l'uso in giardini privati.

Uso non corretto

L'apparecchio non deve essere in esercizio continuo e utilizzato per l'uso professionale.

Tempi di esercizio per scarificatori elettrici

I tempi di esercizio per gli scarificatori elettrici si basano sulle disposizioni di legge del rispettivo paese. I regolamenti locali possono determinare differenti tempi di esercizio.

Protezione ambientale, smaltimento

Portate il materiale d'imballaggio agli appositi luoghi di raccolta per il riciclaggio.

Togliere dall'imballo/montare



Pericolo!

Utilizzare l'apparecchio solo dopo il montaggio completo di tutti i pezzi.

1. Togliere l'apparecchio dall'imballo.
2. Controllare che il contenuto dell'imballo sia completo. In caso di anomalie informare il rivenditore.
3. Eseguire il montaggio dei pezzi secondo il lo schema di montaggio a pagina 2.

Esercizio

Messa in esercizio

Impostare la profondità di lavoro (figura A)



Pericolo!

Impostare la profondità di lavoro solo a motore spento e a rullo fermo.

1. Ribaltare l'apparecchio all'indietro prendendolo per l'impugnatura per sollevare leggermente le ruote anteriori.
2. Spingere il selettore (figura A) verso il basso e ruotarlo in posizione "2".



Nota

La profondità regolabile per ogni livello é di ca. 3 mm.

**Pericolo!**

L'apparecchio deve essere usato solo se nessun pezzo (per es. portello post.) manca o è difettoso e se il cavo di collegamento non presenta danni.

Realizzare il collegamento alla rete (figura B)

1. Inserire il pezzo di accoppiamento del cavo di alimentazione nel connettore del pulsante di sicurezza.
2. Formare un'ansa con il cavo di alimentazione ed agganciarlo nel dispositivo di eliminazione della trazione. Lasciare l'ansa così lunga che possa scivolare da un lato verso l'altro.

Accendere il motore (figura C e D)

1. Premere il pulsante di sicurezza e tenerlo premuto.
2. Tirare la leva di sicurezza verso l'impugnatura. Il motore si avvia.

**Nota**

La leva di sicurezza non scatta in posizione. Deve venire premuto tutto il tempo.

3. Mollare il tasto del pulsante di sicurezza.

Spegnere il motore

1. Mollare la leva di sicurezza. Essa va automaticamente in posizione di partenza. Il motore è spento.

**Pericolo!**

Dopo lo spegnimento il rullo continua a muoversi per qualche secondo. Non mettere le mani sotto l'apparecchio.

Avvertenze per l'esercizio**Nota**

Ogni volta prima di usare l'apparecchio eseguire un controllo visivo dell'apparecchio. La tacca verde della segnalazione ottica di sicurezza (figura A) deve essere visibile (5 mm).

- Per accendere l'apparecchio il rullo deve girare liberamente.
- Non mettere mani e piedi vicino a parti rotanti.
- Usare l'apparecchio soltanto rispettando la distanza di sicurezza offerta dal manico.
- Stare sempre attenti al cavo di alimentazione.
- Muovete l'apparecchio solo a passo d'uomo.
- Sui pendii assicurarsi di essere in posizione sicura.
- Non scarificare su pendii ripidi.

- Scarificare sempre in senso trasversale rispetto al pendio, non verso l'alto e verso il basso.
- Fare attenzione nel cambiare la direzione di marcia su un pendio.
- Fare attenzione nel girare l'apparecchio e nell'avvicinarlo alla persona.
- Non inclinare o trasportare mai l'apparecchio con motore acceso.
- Non lasciare l'apparecchio incustodito.
- Se vi allontanate dall'apparecchio staccate la spina dalla presa di corrente.

È necessario il controllo da parte di un tecnico specializzato

- dopo aver toccato un ostacolo,
- in caso di arresto improvviso del motore,
- in caso di lame deformate del rullo dello scarificatore
- in caso di cinghia dentata difettosa,
- in caso di danni al cavo di alimentazione del motore,
- in caso di altri danni.

Manutenzione e cura**Pericolo!**

Prima di ogni lavoro all'apparecchio staccare la spina dalla presa di corrente e attendere che si fermi il rullo. Le riparazioni all'apparecchio devono venire eseguite solo da ditte specializzate.

Intervalli di manutenzione**Prima di ogni impiego**

1. Eseguire un controllo visivo dell'apparecchio.
2. L'apparecchio non deve venire messo in esercizio se mancano dadi, bulloni, viti o altre parti, se sono difettose o non fissate bene.
3. Eseguire un controllo visivo del cavo di collegamento. Un cavo difettoso (p.es. con screpolature, tagli, deformazioni o pieghe nell'isolamento) non deve essere utilizzato.
4. Controllare che il portello posteriore e/o il cesto di raccolta non presentino usura o danni.

Pulizia dell'apparecchio

Pulire sempre l'apparecchio dopo l'uso.

**Attenzione!**

L'apertura di ingresso dell'aria con filtro in gommapiuma (4) e l'uscita dell'aria (5) rappresentate nella Fig. E devono essere pulite ogni volta dopo aver usato l'apparecchio.

**Attenzione!**

Non lavare con un getto d'acqua. La penetrazione di acqua può causare danni irreparabili al motore ed al pulsante di sicurezza.

Pulire il rullo con una spatola, spazzola, ecc.

**Pericolo!**

Pericolo di lesioni sulle lame del rullo. Portare guanti protettivi.

Lavori di manutenzione**Smontaggio del rullo dello scarificatore (figura E)**

1. Svitare la vite (1) del cuscinetto.
2. Ribattere la metà del cuscinetto (3).
3. Sollevare il rullo dello scarificatore dalla metà inferiore del cuscinetto e sfilarlo dal lato azionamento (2).

Il montaggio avviene nell'ordine inverso.

Sostituzione delle lame del rullo dello scarificatore (figura F).**Nota**

Prima dello smontaggio delle lame fare attenzione alla loro posizione di installazione.

1. Svitare la vite a testa esagonale (1).
2. Staccare con cautela il cuscinetto a sfere (2) dall'albero (8).
3. Staccare l'anello di pressione (3), la rosetta (4) ed il distanziale corto dall'albero.
4. Staccare uno dopo l'altro le lame (6) ed i distanziali lunghi.

L'assemblaggio avviene nell'ordine inverso.

Lo smontaggio del rullo dell'arieggiatore e la sostituzione delle punte a molla in acciaio devono essere eseguite in modo analogo al rullo dello scarificatore.

Aiuto in caso di anomalia

Prima di ogni lavoro di manutenzione o di pulizia sull'apparecchio staccare la spina dalla presa di corrente e attendere che si fermi il rullo.

Anomalia	Causa	Soluzione
Il motore non funziona	Manca tensione	Controllare il cavo di collegamento e l'interruttore di sicurezza cavo
	Rullo bloccato	Controllare il rullo
Il rullo non gira	Cinghia dentata difettosa.	Consultare un'officina del servizio assistenza.
La potenza del motore diminuisce	Profondità di lavoro troppo elevata	Impostare una profondità di lavoro minore
	Scocca sporca	Pulire la scocca
	Prato troppo alto per la scarificazione	Tagliare il prato
Basso rendimento di scarificazione	Profondità di lavoro troppo elevata	Impostare una profondità di lavoro minore
	Le lame sono usurate	Sostituire le lame usurate
Movimento irregolare, l'apparecchio vibra	Lame danneggiate	Consultare un'officina del servizio assistenza

Della anomalie che non possono venire risolte mediante questa tabella devono venire risolte da una ditta specializzata (officina del servizio assistenza).

Accessori**Cesto di raccolta**

N. art. 62067

Telaio stabile in acciaio con rivestimento in tessuto

Capienza di ca. 45 l

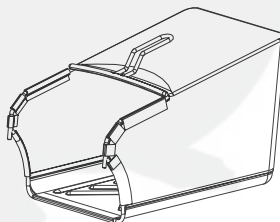

Indicaciones de seguridad

Leer primero las instrucciones de servicio y utilizar el aparato respectivamente.

Guardar las mismas para un uso ulterior y propietarios posteriores.

Tener en cuenta las indicaciones de seguridad y las advertencias y avisos dispuestos en el aparato mismo.

Indicaciones generales de seguridad

No deberán utilizar el aparato niños o adolescentes de menos de 16 años así como personas bajo influencia del alcohol, de drogas o de medicamentos. Las normas locales y/o municipales pueden determinar la edad mínima del usuario.

Cumplir con las prescripciones contra accidentes.

Llevar gafas de protección y protectores del oído durante el trabajo.

Mantener alejado las manos y los pies de las piezas giratorias del aparato.

Llevar siempre zapatos sólidos y pantalones largos durante el trabajo. No trabajar nunca sin calzado o en calzado ligero (sandalias).

Utilizar el aparato únicamente en un estado técnico perfecto. Comprobar si las herramientas de trabajo y los pernos están desgastados o deteriorados.

Reemplazar las herramientas de trabajo y los pernos desgastados o deteriorados sólo por juego a fin de evitar un desequilibrio.

Las piezas dañadas o gastadas se deberán recambiar de inmediato. Utilizar solamente piezas de recambio originales.

Trabajar solamente con luz diurna o bien con la correspondiente y suficiente luz artificial.

Evitar el uso del aparato en céspedes mojados. ¡Peligro de deslizamiento!

Comprobar el terreno antes de empezar a trabajar con el aparato. Eliminar piedras, palos, hilos, huesos y otros cuerpos extraños que el escarificador puede coger y lanzar por catapulta.

No se deberá trabajar con el aparato cuando haya terceros cerca del entorno de trabajo, especialmente niños y animales.

El usuario del aparato es responsable de los accidentes con otras personas o con sus propiedades.

Dispositivos de seguridad

Guardamotor

El guardamotor desconecta el motor en caso de sobrecarga del escarificador/aireador de césped. No deberá poner fuera servicio la función del guardamotor.

En caso de una desconexión del aparato por el guardamotor, proceder de la manera siguiente:

1. Separar el aparato de la red.
2. Eliminar la causa para la sobrecarga.
3. Después de un tiempo de enfriamiento de 2 hasta 3 minutos reconectar el aparato a la red y ponerlo en servicio otra vez.

Estribo conmutador de seguridad

El aparato está equipado de un estribo conmutador de seguridad que parará inmediatamente el aparato al soltar el estribo.



¡Peligro!

No poner fuera servicio el estribo conmutador de seguridad.

Tapa trasera

El aparato está equipado de una tapa trasera cargada por un resorte. Dicha tapa protege contra las lesiones causadas por piezas y partículas (tierra, piedras pequeñas) proyectadas hacia afuera por la herramienta de corte si el aparato funciona sin recogedor.



¡Peligro!

No utilizar nunca el aparato sin tapa trasera o recogedor.

Indicación óptica de seguridad

El aparato dispone una indicación óptica de seguridad que indica si el árbol de trabajo está fijado y correctamente atornillado. Una marcación verde (5 mm) significa que el árbol de trabajo está correctamente fijado.

Cable de conexión

Utilizar sólo cables de goma de la calidad H05RN-F según DIN/VDE 0282 con una sección transversal de $3 \times 1,5 \text{ mm}^2$.

La indicación de tipo debe encontrarse en el cable de conexión. El enchufe y la ficha de acoplamiento deberán ser de goma o estar revestidos de goma y cumplir con la norma DIN/VDE 0620.

Utilizar sólo un cable de conexión de longitud suficiente. El cable de conexión, el enchufe y la ficha de acoplamiento deberán estar protegidos contra salpicaduras de agua.

Sólo talleres especializados autorizados deberán realizar reparaciones en el cable de conexión, el enchufe o el acoplamiento. No será admisible la utilización de cables de conexión dañados (por ejemplo con fisuras, cortes, aplastamientos o pegados en el aislamiento).

Proteger las conexiones de enchufe contra la humedad.



¡Peligro!

No dañar o cortar el cable de conexión.

En caso de daño proceder de la manera siguiente:

1. Separar inmediatamente el cable de conexión de la red.

Condiciones eléctricas:

- Corriente alterna 230 V/50 Hz
- Sección mínima cable de conexión=1,5 mm²
- Protección mínima por fusible de la conexión a la red = 10 A
- Interruptor de protección de corriente de defecto (FI) corriente de disparo admisible máxima = 30 mA.



¡Peligro!

No utilizar nunca el aparato en clavijas de enchufe sin interruptor de protección de corriente de defecto.

Símbolos

En el aparato



¡Lea las instrucciones de servicio antes de la puesta en marcha!



¡Mantenga a personas terceras fuera de la zona de peligro!



¡Antes de trabajar en las herramientas de corte se deberá sacar el enchufe!



¡Atención, peligro! ¡Se deberá mantener el cable eléctrico lejos de las herramientas de corte!



¡Atención peligro! ¡Se deberán mantener las manos y los pies alejados de las herramientas de corte! En caso de un deterioro del cable de red sacar inmediatamente el enchufe.

En las presentes instrucciones de servicio



¡Peligro!

La inobservancia podrá causar daños y lesiones a las personas.



¡Atención!

La inobservancia podrá causar daños materiales.



Nota:

Informaciones relativas al producto y sugerencias de aplicación.

Uso previsto

Utilización adecuada

El aparato ha sido concebido exclusivamente para escarificar/airear el césped (aflojar la tierra y airear el césped).

El aparato está destinado exclusivamente a la utilización en el jardín privado.

Utilización no adecuada

El aparato no está previsto para el funcionamiento continuo y tampoco para la aplicación industrial.

Horarios permitidos de trabajo con el escarificador eléctrico

Los horarios permitidos de trabajo para escarificadores eléctricos están fijados por la ley del país respectivo. Reglamentaciones locales pueden determinar horarios diferentes.

Protección del medio ambiente, eliminación

El material de embalaje se entregará para su reutilización a los centros de recogida pertinentes (reciclaje).

Desembalaje/Montaje



¡Peligro!

Utilizar el aparato sólo después de haber montado todas las piezas.

1. Sacar el aparato del embalaje.
2. Controlar la integridad del contenido del embalaje. Informar el vendedor en caso de faltas.
3. Realizar el montaje de las piezas según el plan de montaje en la página 2.

Servicio

Puesta en servicio

Ajuste de la profundidad de trabajo (fig. A)



¡Peligro!

Sólo con el motor apagado y el eje de cuchillas parado.

1. Ejercer una presión en el manillar para levantar el eje delantero y así descargar las ruedas delanteras.
2. Presionar hacia abajo el interruptor giratorio (fig. A) y ajustarlo al grado de conexión "2".



Nota:

La profundidad de reajuste por cada grado es de aprox. 3 mm.



¡Peligro!

Se debe utilizar el aparato sólo si no faltan piezas (p.ej. tapa trasera) o si no están defectuosas y si el cable de conexión está exento de daños.

Conexión a la red eléctrica (Fig. B)

1. Enchufar la ficha de acoplamiento del cable en la clavija del interruptor de seguridad.
2. Formar un lazo con el cable y colgarlo en el dispositivo de contratracción de cable. El lazo del cable de red deberá ser suficientemente largo como para que la contratracción de cable pueda desplazarse de un lado hacia el otro.

Conectar el motor (Fig. C y D)

1. Apretar el botón del interruptor de seguridad y mantenerlo apretado.
2. Estirar el estribo de seguridad hacia el manillar. El motor arranca.



Nota:

El estribo de seguridad no se enclava. Se tiene que mantenerlo durante todo el tiempo.

3. Soltar el botón del interruptor de seguridad.

Apagar el motor

1. Soltar el estribo de seguridad que volverá automáticamente a la posición cero. El motor está apagado.



¡Peligro!

El eje de cuchillas sigue rotando durante unos segundos debido a la inercia, por esto no deberán ponerse inmediatamente las manos debajo del aparato.

Notas relativas al servicio



Nota:

Antes de utilizar el aparato siempre se deberá efectuar un control visual. La marcación verde (5 mm) de la indicación de seguridad óptica (Fig. A) deberá ser visible.

- Para arrancar el aparato, el eje de cuchillas deberá estar desenclavado y libre de cualquier obstrucción.
- Mantener las manos y los pies alejados de los dispositivos giratorios.
- Sólo se podrá usar el aparato si se respeta la distancia de seguridad determinada por el manillar.
- El cable de conexión se deberá conducir con seguridad.
- Conducir el aparato únicamente a marcha lenta (de paso).
- El usuario del aparato debe estar en un emplazamiento seguro al trabajar en pendientes inclinadas.

- No escarificar en pendientes inclinadas.
- Siempre se deberá escarificar trabajando transversalmente con respecto a la pendiente, nunca directamente arriba o abajo.
- Precaución al cambiar el sentido de de marcha en pendientes inclinadas.
- Precaución al invertir la marcha con el aparato y al acercarlo a la persona.
- Nunca se deberá inclinar ni transportar el aparato con el motor en marcha.
- No deberá dejarse el aparato sin vigilancia.
- Al abandonar el aparato se deberá sacar el enchufe.

Será necesario realizar controles técnicos profesionales en los casos siguientes:

- tras chocar con algún obstáculo
- al quedarse parado bruscamente el motor
- al doblarse las cuchillas del eje de cuchillas
- si la correa dentada está defectuosa
- al estar dañado el cable de alimentación del motor
- en caso de otros deterioros.

Mantenimiento y cuidados



¡Peligro!

Antes de realizar cualquier trabajo en el aparato se deberá sacar el enchufe de la red y esperar a que el eje de cuchillas esté completamente parado. Sólo talleres especializados deberán realizar reparaciones en el aparato.

Intervalos de entretenimiento

Antes de cualquier uso

1. Realizar un control visual del aparato.
2. No se deberá poner en servicio el aparato si tuercas, pernos, tornillos u otras piezas faltan, están defectuosas o sueltas.
3. Realizar un control visual del cable de conexión. No será admisible la utilización de cables de conexión dañados (por ejemplo con fisuras, cortes, aplastamientos o plegados en el aislamiento).
4. Controlar la tapa trasera y/o el recogedor en cuanto al desgaste o a deterioros.

Limpieza del aparato

Limpiar el aparato después de cada uso.



¡Atención!

La apertura de entrada de aire con filtro de espuma (4) ilustrada en la imagen E y la salida de aire (5) deben limpiarse de impurezas después de cada escarificado.



¡Atención!

No se deberá rociar ni duchar el aparato con agua. Si penetra agua, puede llegar a destruirse tanto el interruptor de seguridad como el motor.

Limpiar el eje de cuchillas con una espátula, un cepillo, etc.



¡Peligro!

Riesgo de lesión en las cuchillas del eje. Lleve siempre guantes de protección.

Trabajos de entretenimiento

Desmontar el eje de cuchillas (Fig. E)

1. Destornillar el tornillo (1) del cojinete.
2. Plegar hacia arriba la mitad superior del cojinete (3).
3. Levantar el eje de cuchillas de la mitad inferior del cojinete y sacarlo del lado de accionamiento (2).

El montaje se efectuará siguiendo el orden inverso.

Recambiar las cuchillas del eje de cuchillas (Fig. F)



Nota:

Tener en cuenta la posición de montaje de las cuchillas antes de desmontarlas.

1. Destornillar el tornillo hexagonal (1).
2. Sacar el rodamiento a bolas (2) del árbol con mucha precaución.
3. Quitar el aro de presión (3), la arandela (4) y el casquillo distanciador corto (5) del árbol.
4. Desmontar las cuchillas (6) y los casquillos distanciadores largos uno tras otro del árbol.

El ensamblaje se efectuará siguiendo el orden inverso.

Proceder de manera análoga, como para el eje de cuchillas, para realizar el recambio de los dientes flexibles de acero y el desmontaje del eje de aireación.

Ayuda en caso de averías



Antes de realizar cualquier trabajo de mantenimiento y limpieza se deberá sacar el enchufe de la red y esperar a que el eje de cuchillas esté completamente parado.

Fallo	Causa	Eliminación
Motor no funciona	Ninguna tensión	Comprobar el cable de conexión del aparato y el interruptor automático.
	Eje de cuchillas bloqueado	Controlar el eje.
Eje de cuchillas no gira	Correa dentada defectuosa.	Dirigirse al taller de servicio de post-venta.
El rendimiento del motor disminuye	Profundidad de trabajo demasiado elevada.	Seleccionar profundidad de trabajo inferior.
	Carcasa ensuciada	Limpiar carcasa
	Césped demasiado alto para escarificación	Segar el césped
El rendimiento de escarificación es malo	Profundidad de trabajo demasiado elevada	Seleccionar profundidad de trabajo inferior
	Cuchillas desgastadas	Recambiar cuchillas desgastadas
Marcha intranquila, el aparato vibra	Cuchillas desgastadas	Dirigirse al taller de servicio de post-venta

Aquellas averías que no se puedan eliminar con ayuda de la presente tabla solamente deberán ser reparadas por un taller autorizado y especializado (taller de servicio de postventa).

Accesorios

Cesto de recogida

Nº de artículo 62067
 Robusto bastidor con marco de acero y revestimiento de tejido
 Volumen: aprox. 45 l

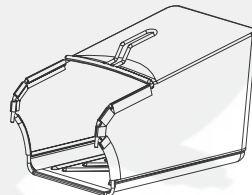

D Garantie

Der Hersteller gewährt für seine Produkte bei ausschließlich privater Nutzung 24 Monate Garantie (ab Kaufdatum). Die gesetzlichen Gewährleistungsansprüche bleiben davon unberührt.

Die Garantieleistung bezieht sich auf alle wesentlichen Mängel der Produkte, die nachweislich auf Material- oder Fabrikationsfehler zurückzuführen sind. Sie erfolgt nach unserem Ermessen durch die Ersatzlieferung eines einwandfreien Produktes oder die kostenlose Nachbesserung des Produktes, wenn folgende Voraussetzungen gewährleistet sind:

- Das Produkt ist bei Gefahrübergang frei von Rechtsmängeln übergeben worden.
- Ein Original-Kaufbeleg mit Käuferadresse, Kaufdatum, Typ und Produktbezeichnung liegt als Kaufnachweis vor.
- Der Kaufort liegt innerhalb der EU.
- Das Produkt wurde sachgemäß und entsprechend den Empfehlungen in der Gebrauchsanweisung behandelt.

Die Wartung und Reinigung des Produktes nach den Angaben der Gebrauchsanweisung ist unabdingbar. Es wurde weder vom Käufer noch von einem nicht autorisierten Dritten versucht, das Produkt zu zerlegen bzw. zu reparieren.

- Es ist sicherzustellen, dass ausschließlich Original-Ersatzteile und Original-Zubehör oder vom Hersteller freigegebene Teile verwendet werden. Bei einem Einsatz von Nicht-Original-Teilen oder Nicht-Original-Zubehör sind Folgeschäden und erhöhte Unfallgefahr nicht auszuschließen. Diese Folgeschäden unterliegen nicht der Garantie.
- Das Produkt muss direkt oder ausreichend frankiert einer autorisierten Servicestelle übergeben bzw. zugeschickt werden.
- Der Original-Kaufbeleg ist dem Produkt beizulegen.
- Beschädigungen aufgrund von Bedienerefehlern, nicht bestimmungsgemäßen Gebrauch, Verwendung von ungeeigneten, nicht originalen oder freigegebenen Austausch-, Ersatz- und Zubehörteilen sowie nicht sachgemäß durchgeführten Wartungs- und Reinigungsarbeiten, können nicht als Garantie anerkannt werden.
- Die Produkte enthalten verschiedene Bauteile, die einem gebrauchsbedingten Verschleiß bzw. einer normalen Abnutzung unterliegen. Diese Verschleißteile sind nicht Bestandteil der Garantie.

Als Verschleißteile werden produktabhängig im Einzelnen folgende Bauteile ausgeschlossen:

- Messer / Messerbalken / Antriebsriemen / Pflegewalze / Messerwalze / Untermesser / Schneidplatte / Schneidfaden / Schneidkopfdeckel / Sägeblatt / Nickel / Cadmium-Zelle (Batterie) / Bürste / Lüfterwalze
- Diese Hersteller-Garantie berührt die gegenüber dem Händler / Verkäufer bestehenden Gewährleistungsansprüche nicht.

GB Warranty

The manufacturer warrants its products for exclusively non-commercial use for a period of 24 months from the date of original purchase.

This warranty does not affect statutory warranty claims. The warranty covers all substantial faults of the product, which are caused by defects in material and workmanship. If a product exhibits such a defect we will, at our option, repair or replace it without cost for parts and labour provided the following requirements are fulfilled:

- The product must have been sold to the customer in a legally correct way.
- The original receipt with the customer's address, date of purchase, model and product designation is presented as proof of purchase. The product must have been purchased within the EC.
- The product was handled properly and according to the recommendations in the operating instructions.

It is essential that the product has been maintained and cleaned according to the information in the operating instructions. No attempt to disassemble or repair the product has been made by either the buyer or an unauthorised third party.

- It must be ensured that only original replacement parts and original accessories approved by the manufacturer are used. There may be an increased risk of consequential damage and accidents if non-original parts or non-original accessories are used. This warranty does not cover consequential damages.
- The product must be either taken directly or sent with postage paid to an authorised service centre.
- The original receipt must be sent with the product.
- The warranty does not cover damage from misuse, abuse, use of unsuitable, non-original or unauthorised interchangeable parts, replacement parts or accessories, as well as improper maintenance and cleaning.
- The products contain various components that are subject to normal or use-related wear. The warranty does not extend to these wearing parts.

In particular the following components relating to this product are excluded:

- Blades / blade bar / drive belt / care roller / blade roller / lower blade / cutting plate / cutting line / cutting head cover / saw blade / nickel / cadmium-cell (battery) / brush / aerator cylinder

The manufacturer warranty does not affect existing warranty claims between the customer and the dealer / seller.

F Garantie

Le fabricant accorde sur ses produits exclusivement destinés à un usage privé une garantie de 24 mois (à compter de la date d'achat) qui n'affecte pas les dispositions légales. La garantie s'applique à tous les défauts majeurs tenant d'une manière démontrable à des vices de matériau ou de fabrication. Elle entraîne à la discrétion du fabricant la livraison d'un produit de remplacement intact ou la réparation gratuite du produit défectueux dans les conditions suivantes :

- Lors du transfert des risques, le produit a été remis sans vices juridiques.
- Un bon d'achat original avec l'adresse de l'acheteur, la date d'achat, la désignation et le modèle du produit est joint.
- Le lieu d'achat se situe dans l'UE.
- Le produit a été traité de façon conforme, suivant les instructions d'emploi. Le respect des consignes d'entretien et de nettoyage contenues dans le mode d'emploi est obligatoire.

Ni l'acquéreur ni un tiers non agréé n'ont tenté de désassembler ou de réparer le produit.

- Il est garanti que seuls des pièces de rechange et accessoires originaux ou des pièces homologuées par le fabricant sont utilisés. En cas d'utilisation de pièces ou d'accessoires non originaux, il est impossible d'exclure des dommages consécutifs et des risques d'accidents accrus. Ces dommages ne sont pas couverts par la garantie.
- Le produit doit être remis directement ou envoyé suffisamment affranchi à un point de service après-vente autorisé.
- Le bon d'achat original doit être joint au produit.
- Les dommages résultant d'erreurs de manipulation, d'un usage non conforme, de pièces de rechange, de remplacement et d'accessoires non originaux ou non homologués et d'une maintenance / d'un entretien inadéquat ne peuvent faire l'objet d'une garantie. Les produits renferment des éléments qui s'usent au fil de l'utilisation, du temps. Ces pièces ne sont pas couvertes par la garantie.

Selon le produit, les pièces d'usure suivantes en sont exclues :

- Lame / barre de coupe / courroie d'entraînement / rouleau aérateur / cylindre de coupe / contre-lame / plaque de coupe / fil de coupe / couvercle de tête de coupe / scie / batterie nickel-cadmium / brosse / rouleau d'aération.

Cette garantie de fabricant n'affecte pas les droits de garantie à l'égard du distributeur / revendeur.

NL Garantie

De fabrikant geeft voor zijn producten bij uitsluitend particulier gebruik 24 maanden garantie (vanaf de aankoopdatum).

De wettelijke garantieaanspraken blijven daarvan onberoerd.

De garantie heeft betrekking op alle essentiële defecten van de producten die op materiaal- of productiefouten zijn terug te voeren. Te onzer beoordeling vindt dit plaats door de levering van een vervangend product of de gratis reparatie van het product als aan volgende vereisten voldaan is:

- Het product is bij risico-overgang vrij van tekortkomingen overgegeven.
- Een origineel aankoopbewijs met adres van koper, aankoopdatum, type en productomschrijving wordt als koopbewijs overlegd.
- De plaats van koop ligt binnen de EU.
- Het product is adequaat en volgens de aanbevelingen in de gebruiksaanwijzing behandeld.

Het onderhoud en schoonmaken van het product volgens de gegevens in de gebruiksaanwijzing is bindend. Er is noch door de koper noch door een niet-geautoriseerde derde geprobeerd het product uit elkaar te halen of te repareren.

- Er moet voor gezorgd worden dat uitsluitend originele reserveonderdelen en originele accessoires of door de fabrikant vrijgegeven onderdelen gebruikt worden. Bij gebruik van niet-originele onderdelen of niet-originele accessoires is schade als gevolg daarvan of een verhoogd gevaar op ongevallen niet uit te sluiten. Deze schade valt niet onder de garantie.
- Het product moet direct of voldoende gefrankeerd bij een geautoriseerd servicepunt worden afgegeven of daarnaar worden opgezonden.
- De originele aankoopbon moet bij het product gevoegd worden.
- Beschadigingen op grond van bedienfouten, niet-correct gebruik, gebruik van ongeschikte, niet-originele of nietvrijgegeven vervangende, reserve- en toebehooronderdelen alsmede niet correct uitgevoerde onderhouds- en reinigingswerkzaamheden vallen niet onder de garantie.
- De producten bevatten verschillende onderdelen die door het gebruik kunnen verslijten. Deze onderdelen vallen niet onder de garantie.

Als onderdelen onderhevig aan slijtage worden productafhankelijk de volgende onderdelen uitgesloten:

- Messen / Mesbalk / Aandrijfriem / Onderhoudswals / Meswals / Ondermes / Snijplaat / Snijdraad / Snijkopdeksel / Zaagblad / Nikkel/cadmium-cel (batterij) / Borstel / Beluchtingswals.

Deze fabrieksgarantie sluit de tegenover de handelaar / verkoper bestaande garantieaanspraken niet uit.

CZ Záruka

Výrobce poskytuje na své výrobky při výlučně soukromém používání záruku v délce 24 měsíců (od data koupě). Zákonné nároky ze záruky tím zůstávají nedotčeny. Záruka se vztahuje na všechny podstatné nedostatky výrobků, které se prokazatelně týkají chyb materiálu nebo výroby. Záruka se řeší dle našeho uvážení formou náhradního dodání bezvadného výrobku nebo bezplatného odstranění vad výrobku, pokud jsou zaručeny následující předpoklady:

- Výrobek byl při přechodu nebezpečí předán bez právních vad.
- Originální doklad o koupi s adresou kupujícího, datem koupě, typem a označením výrobku jako důkaz o koupi je k dispozici.
- Místo koupě se nachází na území EU.
- S výrobkem se zacházelo odborně a dle doporučení návodu k obsluze.

Údržba a čištění výrobku není dle údajů návodu k obsluze opominuto. Kupující ani neautorizovaná třetí osoba se nepokoušela výrobek rozebrat, popř. opravit.

- Je třeba zajistit, aby se používaly výhradně originální náhradní díly a originální příslušenství nebo díly povolené výrobcem.
- Při použití nikoli originálních dílů nebo nikoli originálního příslušenství nejsou vyloučeny následné škody a zvýšené nebezpečí úrazu. Na tyto následné škody se záruka nevztahuje. Výrobek se musí přímo předat nebo dostatečně ofrankovaný zaslat autorizovanému servisnímu středisku.
- K výrobku je nutno přiložit originální doklad o koupi.
- Poškození na základě chybné obsluhy, používání v rozporu s určením, používání nevhodných, nikoli originálních nebo nepovolených výměnných či náhradních dílů nebo dílů příslušenství, jakož i neodborně prováděné údržbařské práce a čištění nelze uznat jako záruku.
- Výrobky mají různé konstrukční součásti, které podléhají rychlému opotřebení v důsledku používání, opř. normálnímu opotřebení. Tyto součásti podléhající rychlému opotřebení nejsou součástí záruky.

Jako součásti podléhající rychlému opotřebení se dle výrobku vylučují jednotlivé následující konstrukční součásti:

- Nůž / žací lišta / hnací řemen / kultivační válec / řezné větveno / spodní nůž / břitová deska / struna / kryt řezné hlavy / pilový list / niki/kadmiový článek (baterie) / Kartáč / Válec ventilátoru

Touto zárukou výrobce nejsou dotčeny nároky ze záruky existující vůči obchodníkovi / - prodejci.

PL Gwarancja

Producent udziela na swoje produkty 24 miesięcznej (od daty zakupu) gwarancji producenta w przypadku korzystania z urządzenia wyłącznie do celów domowych. Prawne roszczenia z tytułu gwarancji ustawowej zostają przy tym zachowane.

Gwarancją producenta objęte są wszystkie znaczące wady produktu, które spowodowane zostały w udowodniony sposób poprzez wady materiałowe lub produkcyjne.

Roszczenie zostanie zaspokojone wg naszego uznania poprzez dostarczenie produktu wolnego od wad lub bezpłatną naprawę produktu, jeżeli zostaną spełnione następujące warunki:

- Produkt został nabyty w sposób wolny od wad prawnych.
- Przedłożony zostanie jako dowód zakupu oryginalny kwit zakupu z adresem sprzedawcy, datą zakupu, określeniem typu oraz produktu.
- Miejsce zakupu musi znajdować się w obrębie Unii Europejskiej.
- Produkt używany był zgodnie z jego przeznaczeniem w sposób zgodny z zaleceniami instrukcji obsługi. Warunkiem koniecznym jest konserwacja i czyszczenie produktu zgodnie z instrukcją obsługi.

Sprzedawca oraz inne nieupoważnione osoby trzecie nie mogą dokonywać prób naprawy względnie rozbierania produktu.

- Należy zapewnić, że używane były wyłącznie oryginalne części zamienne oraz oryginalne wyposażenie dodatkowe lub części dopuszczone przez producenta. W przypadku stosowania części nieoryginalnych lub nieoryginalnego wyposażenia dodatkowego należy liczyć się z następstwami w postaci szkód oraz podwyższonego ryzyka wypadku. Szkody te nie podlegają gwarancji.
- Produkt musi zostać przekazany lub być przesłany (z właściwą opłatą) bezpośrednio do autoryzowanego punktu serwisowego.
- Do produktu należy dołączyć oryginalny kwit zakupu.
- Uszkodzenia spowodowane błędami obsługi, użytkowaniem niezgodnym z przeznaczeniem, stosowaniem niewłaściwych, nieoryginalnych lub niedopuszczonych części zamiennych, zastępujących lub wyposażenia dodatkowego jak również niewłaściwe przeprowadzanie prac konserwacyjnych i czyszczenia mogą zostać uznane jako utrata gwarancji.
- Produkty zawierają różnorodne elementy składowe, które podlegają zużyciu uwarunkowanemu użytkowaniem wzgl. normalnemu zużyciu.

Części te nie są przedmiotem niniejszej gwarancji. Jako części zużywające się, zaleźnie od produktu, wyłączone są następujące elementy:

- noże / belki nożowe / pasek napędowy / walec pielęgnacyjny / walec noża / nóż dolny / tarcza tnąca / nić tnąca / pokrywa z głowicą tnącą / tarcza piły / ogniwo akumulatorowe niklowo/ kadmowe (akumulator) / Szczotka / Walek napowietrzający

Niniejsza gwarancja producenta nie zastępuje roszczeń ustawowych gwarancyjnych wobec sprzedawcy.

S Garanti

Tillverkaren lämnar 2 års garanti för sina produkter, fr.o.m. köpdatum. Produkterna skall endast användas för privat bruk. I övrigt gäller köplagen. Denna garanti omfattar alla väsentliga fel på produkten som kan bevisas stå i samband med material- eller fabriktionsfel. Det är upp till tillverkaren att avgöra om produkten skall ersättas med felfri produkt eller om den felaktiga produkten skall repareras utan kostnad.

Detta gäller under följande förutsättningar:

- Produkten är vid försäljningstillfället i felfritt tillstånd.
- Köparen kan förelägga ett köpkvitto i original med inköpsadress, datum, produktens typ och beteckning.
- Köpet skall ha skett inom EU.
- Produkten har hanterats korrekt enligt rekommendationerna i bruksanvisningen. Instruktioner för underhåll och rengöring av produkten har utförts enligt anvisning. Produkten är i intakt tillstånd.

Vare sig köparen eller tredje man har försökt att reparera eller öppna produkten.

- Endast reservdelar och tillbehör i original eller av tillverkaren godkända delar har använts.
- Vid användning av icke godkända reservdelar eller tillbehör kan följeskador eller ökad risk inte uteslutas. Dessa följeskador omfattas inte av garantin.
- Produkten skall sändas till kundtjänst. Vi står inte för portokostnader. Inköpskvitto i original skall bifogas.
- Skador som kan härledas till felaktigt handhavande, icke avsedd användning, användning av olämpliga eller icke godkända utbytes-, reserv-, eller tillbehördelar samt icke korrekt genomförd underhåll eller rengöring omfattar inte av garantin.
- Produkten har vissa delar som slits vid normal avsedd användning. Dessa slitagedelar omfattas inte av garantin.

Följande komponenter för denna produkt räknas som slitagedelar:

- Kniv / knivbalk / drivrem / luftarvals / knivvals / underknivar / klinga / snittlina / lock till skärhuvud / sågblad / Nickel-kadmiumbatterier / Borste / Fjädervals.

Denna tillverkargaranti berör inte garantiförhållandet mellan tillverkaren och återförsäljaren.

I Garanzia

Il produttore concede 24 mesi di garanzia (a partire dalla data di acquisto) su tutti i propri prodotti, purché vengano utilizzati esclusivamente per uso privato. I diritti alla garanzia previsti per legge restano comunque invariati.

La garanzia si riferisce a tutti i vizi essenziali del prodotto che possano essere riconducibili a vizi del materiale o difetti di lavorazione. Inoltre, la garanzia viene concessa a nostra discrezione sotto forma di fornitura sostitutiva di un prodotto in perfette condizioni di funzionamento oppure con la riparazione gratuita del prodotto, purché vengano soddisfatte le seguenti premesse:

- in caso di trasmissione del rischio, il prodotto è stato ceduto privo di vizi giuridici.
- presentazione della ricevuta originale di acquisto con l'indirizzo dell'acquirente, la data di acquisto, il tipo ed il nome del prodotto a titolo di prova dell'acquisto.
- Il luogo di acquisto deve rientrare nel territorio dell'Unione Europea.
- Il prodotto deve essere stato utilizzato correttamente e conformemente alle raccomandazioni riportate nelle istruzioni per l'uso.
- La manutenzione e la pulizia del prodotto conformemente alle indicazioni riportate nelle istruzioni per l'uso sono requisiti essenziali. Né l'acquirente né terze persone non autorizzate possono tentare di smontare il prodotto nelle sue parti né di ripararlo.
- Si devono assolutamente utilizzare parti di ricambio originali ed accessori originali oppure componenti espressamente autorizzati dal produttore. Qualora venissero utilizzati parti o accessori non originali, non si escludono eventuali danni conseguenti ed un maggiore rischio di infortunio. I danni conseguenti non sono coperti dalla presente garanzia.
- Il prodotto deve essere consegnato direttamente ad un centro di assistenza autorizzato oppure inviato con pacco sufficientemente affrancato.
- Al prodotto dovrà essere allegata la ricevuta originale di acquisto.
- Danni causati da comando errato, utilizzo non secondo destinazione, impiego di componenti intercambiabili, di ricambio ed accessori non idonei, non originali o non autorizzati nonché da lavori di manutenzione e riparazione non correttamente eseguiti non possono essere riconosciuti come diritti alla garanzia.
- I prodotti contengono diversi componenti soggetti ad usura dovuta all'utilizzo ed un normale consumo. Tali parti usurabili non sono parte integrante della garanzia.

A seconda del prodotto, i seguenti componenti non vengono considerati parti usurabili:

- lama / placchetta / cinghia di trasmissione / cilindro aeratore / cilindro a coltelli / controlama / placchetta / filo di taglio / coperchio della testata di taglio / lama per sega / elemento al nichel-cadmio (batteria) / Spazzola / Cilindro aeratore

La presente garanzia concessa dal produttore non comprende i diritti alla garanzia esistenti nei confronti del commerciante / venditore.

E Garantía

El fabricante garantiza sus productos para el uso doméstico durante 24 meses (a partir de la fecha de compra). Esta garantía no va en detrimento de los derechos de garantía legales. Esta garantía hace referencia a todos los defectos importantes de los productos que se demuestre se deben a defectos de fabricación o del material.

La garantía consiste en la sustitución por otro producto en buen estado o en la reparación gratuita del producto, lo que se considere más oportuno. Éstas son las condiciones previas que deben darse:

- El producto se ha enviado según la ley en caso de transporte de mercancías peligrosas.
- Se debe adjuntar el comprobante de compra original con la dirección del comprador, la fecha de compra, el modelo y el nombre del producto.
- Debe haberse adquirido en la UE.
- El producto se ha tratado correctamente siguiendo las recomendaciones de las instrucciones de uso.

Es indispensable haber mantenido y limpiado el producto según las instrucciones de uso. Ni el comprador ni terceras personas sin autorización han intentado desmontar ni reparar el producto.

- Se debe garantizar que sólo se han utilizado recambios y accesorios originales o componentes autorizados por el fabricante. Si se han utilizado piezas o accesorios no originales, no pueden excluirse daños ni un incremento del riesgo de accidentes. Estos daños no están incluidos en la garantía.
- El producto se debe llevar o enviar directamente o por correo a uno de los centros de servicio técnico autorizados.
- Se debe adjuntar el comprobante de compra original.
- Los daños debidos a errores del usuario, a un uso indebido, a la utilización de recambios o accesorios no originales o no autorizados, así como a trabajos de reparación y limpieza incorrectos, no se incluyen en la garantía.
- Los productos incluyen distintos componentes sujetos a desgaste por el uso o por el paso del tiempo. Estos componentes sujetos a desgaste no están incluidos en la garantía.

Según el producto, se consideran componentes sujetos a desgaste los componentes siguientes:

- cuchillas / barra portacuchilla / correa de transmisión / rodillo de tratamiento / cilindro portacuchillas / cuchilla inferior / placa de corte / hilo de corte / tapa del cabezal de corte / hoja de sierra/ elemento de níquel cadmio (batería) / Cepillo / Rodillo ventilador.

Esta garantía del fabricante no va en detrimento de los derechos de garantía del distribuidor/vendedor.

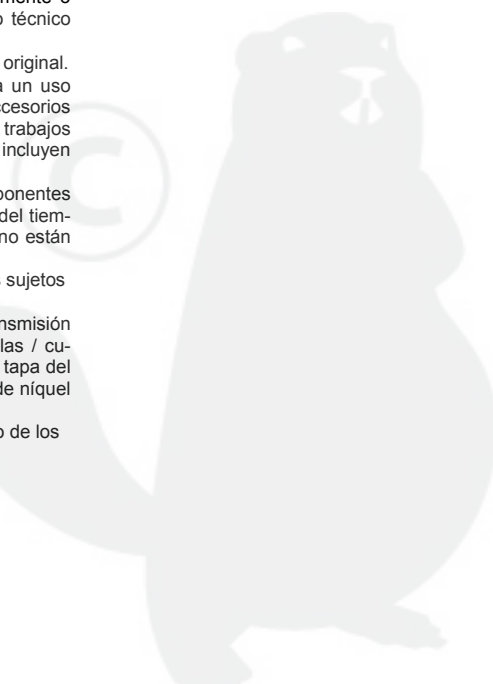

EU-Konformitätserklärung Maschinenverordnung (9. GSGVO) / EMVG / Niedersp. RL

**EU Certificate of Conformity - Certificat de conformité aux directives européennes – EU-
overeenstemmingsverklaring - Prohlášení o shodě s předpisy EU - Deklaracja zgodności Unii
Europejskiej – EU Tillverkardeklaration - Dichiarazione di conformità alle norme UE - Declara-
ción de conformidad de la UE -**

Der Unterzeichnete - The undersigned - Le constructeur, soussigné – Ondergetekende – Podepsany
- Niżej podpisany - Undertecknad firma - La sottoscritta - El que subscribe

**Brill Gartengeräte GmbH,
Därmannsbusch 7**

D- 58456 Witten (Herbede)

- D** bestätigt, dass das nachfolgend bezeichnete Gerät in der von uns in Verkehr gebrachten Aus-
führung die Anforderungen der harmonisierten EU-Richtlinien, EU-Sicherheitsstandards und
produktspezifischen Standards erfüllen. Bei einer nicht mit uns abgestimmten Änderung des Ge-
rätes verliert diese Erklärung ihre Gültigkeit.
- GB** hereby certifies that on leaving our factory, the unit indicated below is in accordance with the
harmonised EU guidelines, EU standards of safety and product specific standards. This certifica-
te becomes void if the units are modified without our approval.
- F** atteste que l'appareil mentionné ci-après, tel que mis en circulation par notre entreprise, est
conforme aux exigences des directives européennes harmonisées, normes de sécurité eu-
ropéennes et standards spécifiques au produit. Toute modification portée sur et outil sans
l'accord exprés de Brill supprime la validité de ce certificat.
- NL** bevestigt dat het hierna beschreven apparaat in de door ons in het verkeer gebrachte uitvoering
aan de eisen van de geharmoniseerde EU-richtlijnen, EU-veiligheidsnormen en productspeci-
fieke standaarden voldoen. Bij een niet met ons afgestemde verandering aan het apparaat ver-
liest deze verklaring haar geldigheid.
- CZ** potvrzujeme, že níže popsany přístroj v dodávaném provedení odpovídá požadavkům har-
monizovaných směrnic EU, bezpečnostním normám EU a zvláštním normám pro tento výrobek.
Při změně přístroje, která není námi odsouhlasena, pozbývá toto prohlášení svou platnost.
- PL** oświadcza, że opisany niżej produkt spełnia wymagania ujednoliconych dyrektyw i standardów
bezpieczeństwa Unii Europejskiej oraz standardów specyficznych dla danej grupy produktów. W
przypadku wprowadzenia zmian nie uzgodnionych z nami to wyjaśnienie traci swoją ważność.
- S** bekräftar härmed att nedan nämnda utrustning i nämnt utförande motsvarar kraven för harmon-
iserade EU-direktiv, EU-säkerhetsstandarder och produktspecifika standarder. Detta intyg up-
phör att gälla om produkten ändras utan vårt tillstånd.
- I** dichiara che l'apparecchio di seguito indicato, nella versione da noi immessa sul mercato, sod-
disfa i requisiti delle direttive UE armonizzate, gli standard di sicurezza CE e gli standard speci-
fici del prodotto. Qualunque modifica del prodotto apportata senza nostra specifica autoriz-
azione invalida la presente dichiarazione.
- E** confirma que el aparato que se cita a continuación, en la versión comercializada por nosotros,
cumple los requisitos de las directivas UE estandarizadas, los estándares de seguridad de la
UE y los estándares específicos del producto. En caso de realizar cualquier modificación en la
presente mercancía sin nuestra previa autorización, esta declaración pierde su validez.

Bezeichnung des Gerätes - Description of the units - Désignation du matériel – Omschrijving - Označení přístroje – Opis urządzenia – Produktbeskrivning – Descrizione – Descripción

Elektro-Vertikutierer - Electrical Lawn Aerator - Verticuteur électrique - Elektro-verticuteermachine - Elektrický přístroj k rozbití travnaté plochy a zkypření půdy - Skaryfikator elektryczny - Elektrisk vertikaliskårare - Scarificatore elettrico - Ventilador eléctrico de césped

Typen – Types - Type - Type – Typ – Typ – Typ - Modello - Tipo

28 VE / RL

Art.-Nr. - Art. no. – Référence - Art. nr. - Číslo výrobku - Art. nr.- Artikelnr - Art. - Art. N°

62066

EG-Richtlinien – EU directives - Directives européennes – EU-richtlijnen - Směrnice EU - Wytyczne Unii Europejskiej - EU Direktiv - Direttive UE - Normativa UE

Maschinen-Richtlinie 98/37EG - Machinery Directive 98/37EC - Directive "machines" 98/37 CE – Machinerichtlijn 98/37 EG - Strojní směrnice 98/37 ES - Dyrektywy dla maszyn 98/37 EG - Maskindirektiv 98/37 EC - Direttiva relativa alle macchine CE/98/37 - Normativa para máquinas 98/37 CE

Niederspannungsrichtlinie 73/23 EG - Low Voltage Directive 73/23 EC - Directive 73/23/CE sur la basse tension - Laagspanningsrichtlijn 73/23/EG - Směrnice pro nízké napětí 73/23/ES - Dyrektywa Niskiego Napięcia 73/23/EG - Lågströmsdirektiv 73/23/EC - Normativa sulla bassa tensione CE 73/23 - Normativa de baja tensión 73/23/CE

Elektromagnetische Verträglichkeit 89/336 EG - Electromagnetic Compatibility 89/336 EC - 89/336 CE sur la compatibilité électromagnétique - Elektromagn. verdraagzaamheid 89/336 EG - Elektromagnetická snášelivost 89/336 ES - Tolerancja Elektromagnetyczna 89/336 EG - Elektromagnetisk kompatibilitet 89/336 EC - Compatibilità elettromagnetica CE/89/336 - Tolerancia electromagnética 89/336 CE –

Richtlinie 93/68 EG - Directive 93/68 EC - Directive 93/68 CE - Richtlijn 93/68 EG - Směrnice 93/68 ES - Dyrektywa 93/68 EG - Direktiv 93/68 EC - Direttiva CE/93/68 - Normativa 93/68 CE

Richtlinie 2000/14 EG - Directive 2000/14 EC - Directive 2000/14 CE - Richtlijn 2000/14 EG - Směrnice 2000/14 ES - Dyrektywa 2000/14 EG - Direktiv 2000/14 EC - Direttiva CE/2000/14 – Normativa 2000/14 CE

Harmonisierte EN - Harmonised European standards - Normes européennes harmonisées - Geharmoniseerde EN - Harmonizovaná EN - Zharmonizowane EN - Harmoniserad Europeisk Standard - NE armonizzate – NE homologados

EN 60335-1 prEN 60335-2 prEN13684

Schnittbreite - Cutting width - Largeur de coupe – Maaibreedte - Šířka záběru - Szerokość cięcia – Klippbredd - Larghezza di taglio - Ancho de corte

29 cm

Gemessener Schalleistungspegel - Measured sound-power level - Puissance acoustique mesurée - Gemeten geluidsniveau - Naměřená hladina akustického výkonu - Zmierzony poziom ciśnienia akustycznego - Uppmätt bullernivå - Livello rumorosità testato - Nivel sonoro medido

98 dB (A)

Garantierter Schalleistungspegel - Guaranteed sound-power level - Puissance acoustique garantie - Gegarandeerde geluidsniveau - Zaručená hladina akustického výkonu - Gwarantowany poziom ciśnienia akustycznego - Garanterad bullernivå - Livello rumorosità garantito - Nivel sonoro garantizado

99 dB (A)

Prüfstelle - Testing authority - Point de contrôle – Keuringsstation – Zkušebna – Jednostka kontroli techniczej – Kontrollmyndighet - Punto di controllo – Puesto de comprobación

TÜV Süddeutschland, Bau und Betrieb GmbH

EU Kennnummer - EU code number - Identifiant UE - EU-kengetal - Identifikační číslo EU – Numer identyfikacyjny na terenie UE - EU- nummer - Numero d'identificazione CE – Número de referencia de la UE

0036

Bewertung nach Geräuschrichtlinie 2000/14 EG Anhang V - Evaluation in accordance with Noise Guideline 2000/14 EC Appendix V - Evaluation selon directive Bruit 2000/14 CE annexe V - Beoordeling volgens geluidsrichtlijn 2000/14 EG Appendix V - Hodnocení podle směrnice o hluku 2000/14 EU dodatek V - Ocena wg dyrektywy dot. poziomu hałasu 2000/14 EG załącznik V - Utvärdering enligt direktiv för buller 2000/14 EU, bilaga V - Valutazione in base alle direttive sui rumori 2000/14 CE appendice V - Valoración según las directrices sobre el ruido 2000/14 UE Anexo V

Anbringungsjahr der CE-Kennzeichnung - Year of CE marking - Date d'apposition du marquage CE - Installatiejaar van de CE-aanduiding - Rok umístění značky CE - Rok nadania znaku CE - CE-Märkningsår - Anno di rilascio della certificazione CE - Colocación del distintivo CE

2005

Witten, den 24.10.2005



Markus Kress
Geschäftsführer

Technische Unterlagen: Brill technische Dokumentation (Abteilung, TD) - Technical documentation: Brill Technical Documentation (TD Department) - Documents techniques : documentation technique Brill (service, TD) - Technische gegevens: Brill technische documentatie (afdeling, TD) - Technické podklady: technická dokumentace společnosti Brill (oddělení, TD) - Dokumenty techniczne: Dokumentacja techniczna Brill (dział, DT) - Teknisk dokumentation: Brill teknisk dokumentation (avdeln. TD) - Documentazione tecnica: documentazione tecnica Brill (reparto TD) - Documentos técnicos: Documentación técnica de Brill (Sección, DT)

**D****Ausgediente Geräte nicht über den Hausmüll entsorgen!**

Verpackung, Gerät und Zubehör sind aus recyclingfähigen Materialien hergestellt und entsprechend zu entsorgen.

GB**Do not dispose of worn-out units through the household garbage!**

The appliance, its packaging and accessories are all produced from recyclable materials and must be disposed of accordingly.

F**Les appareils usagés ne doivent pas être mis au rebut avec les déchets ménagers!**

Les emballages, l'appareil et ses accessoires sont fabriqués en matériaux recyclables et sont à éliminer selon l'usage dans votre pays.

NL**Geef het gebruikte apparaat niet met het huisvuil mee!**

De verpakking, het apparaat en de accessoires zijn van materiaal gemaakt dat hergebruikt kan worden. Lever uw bijdrage hiervoor.

CZ**Přístroje, které již dosloužily, nelikvidujte v domácím odpadu!**

Balení, přístroj a příslušenství jsou z recyklovatelných materiálů a musí se likvidovat předepsaným způsobem.

PL**Nie usuwać zużytych urządzeń z odpadami domowymi!**

Opakowanie, urządzenie i wyposażenie wykonano z materiałów nadających się do recyklingu, należy je zutylizować w odpowiedni sposób.

S**Släng inte uttjänta maskiner med hushållssoporna!**

Förpackning, maskin och tillbehör är tillverkade av återvinningsbara materialier och måste omhändertas i enlighet därmed.

I**Non smaltire gli apparecchi usati con i rifiuti domestici!**

L'imballo, la macchina e gli accessori sono prodotti con un materiale che può essere riciclato e di conseguenza vanno smaltiti in modo appropriato.

E**¡No elimine las máquinas fuera de uso con los residuos domésticos!**

Los embalajes, la máquina y los accesorios están fabricados con materiales reciclables y deben desecharse adecuadamente.

Brill Service Centers

www.brill.de



Brill Gartengeräte GmbH Postfach 31 61 D-58422 Witten
www.brill.de