

BRILL

Elektro-Heckenschere

400 HS

Electric Hedge Trimmers

540 HS

Taille-haies électriques

680 HS

Elektrische heggescharen

Elektrické nůžky na keře

Elektryczne nożyce do żywopłotu

Elektrisk Häcksax

Cesoie elettriche per siepi

Recortasetos eléctricos

Corta Sebes Eléctrico



Inhaltsverzeichnis – Contents – Sommaire – Inhoudsopgave

D

Bitte lesen Sie diese Gebrauchsanweisung vor Montage und Inbetriebnahme Ihres Gerätes sorgfältig.

1. Funktionsteile	5
2. Technische Daten	6
3. Sicherheitshinweise	7/8
4. Hinweise zur Gebrauchsanweisung	9
5. Ordnungsgemäßer Gebrauch	9
6. Montage	9
7. Inbetriebnahme	9
8. Wartung, Pflege und Aufbewahrung	10
9. Hinweise zur ordnungsgemäßen Benutzung, Sicherheitshinweise	11
Garantie	11
EU-Konformitätserklärung	12

GB

Please read these operating instructions carefully before assembling and using your machine.

1. Operating parts	5
2. Technical data	6
3. Notes on Safety	7/8
4. Notes on these operating instructions	13
5. Proper Use	13
6. Assembly	13
7. Putting into operation	13
8. Maintenance / care / storage	14
9. Instructions for correct use / safety instructions	15
Warranty	15
EU Certificate of Conformity	16

F

Nous vous remercions de bien vouloir lire attentivement ce mode d'emploi avant le montage et l'utilisation de votre machine.

1. Pièces de fonctionnement	5
2. Caractéristiques techniques	6
3. Consignes de sécurité	7/8
4. Informations sur le mode d'emploi	17
5. Utilisation conforme	17
6. Montage	17
7. Mise en service	17
8. Entretien et rangement	18
9. Conseils de sécurité et précautions d'emploi	19
Garantie	19
Certificat de conformité aux directives européennes	20

NL

Lees deze gebruiksaanwijzing voor de montage en ingebruikname van het apparaat zorgvuldig door.

1. Functieonderdelen	5
2. Technische gegevens	6
3. Veiligheidsaanwijzingen	7/8
4. Aanwijzingen bij de gebruiksaanwijzing	21
5. Gebruik volgens de voorschriften	21
6. Montage	21
7. Ingebruikname	21
8. Verzorging, onderhoud en opslag	22
9. Aanwijzingen voor het juiste gebruik, veiligheidstips	23
Garantie	23
EU-overeenstemmingsverklaring	24

Obsah – Spis treści – Innehållsförteckning – Indice

CZ

Před montáží sekačky a jejím uvedením do provozu si pečlivě přečtete tento návod k obsluze.

1. Funkční díly	5
2. Technické údaje	6
3. Bezpečnostní pokyny	7/8
4. Upozornění k návodu k použití	25
5. Správné používání	25
6. Montáž	25
7. Uvedení do provozu	25
8. Údržba, péče a přechovávání	26
9. Pokyny k řádnému používání, bezpečnostní pokyny	27
Záruka	27
Prohlášení o shodě s předpisy EU	28

PL

Przed montażem i uruchomieniem urządzenia należy zapoznać się z instrukcją obsługi.

1. Elementy funkcyjne	5
2. Dane techniczne	6
3. Wskazówki dotyczące bezpieczeństwa	7/8
4. Wskazówki na temat instrukcji obsługi	29
5. Zastosowanie zgodne z przeznaczeniem	29
6. Montaż	29
7. Uruchamianie kosiarki	30
8. Konserwacja, czyszczenie, przechowywanie	31
9. Wskazówki na temat prawidłowego użytkowania oraz wskazówki na temat bezpieczeństwa	31
Gwarancja	32
Deklaracja zgodności Unii Europejskiej	33

S

Läs omsorgsfullt igenom bruksanvisningen före montering och användning.

1. Funktionsdelar	5
2. Tekniska data	6
3. Säkerhetsanvisningar	7/8
4. Anmärkningar för bruksanvisning	34
5. Avsedd användning	34
6. Montering	34
7. Idrifttagning	34
8. Underhåll, skötsel, förvaring	35
9. Anvisningar för korrekt användning, säkerhetsanvisningar	35
Garanti	36
EU Tillverkardeklaration	37

I

La preghiamo di leggere attentamente le presenti istruzioni d'uso prima del montaggio e della messa in funzione del Suo apparecchio.

1. Parti funzionali	5
2. Dati tecnici	6
3. Avvertenze di sicurezza	7/8
4. Avvertenze	38
5. Impiego secondo destinazione	38
6. Montaggio	38
7. Messa in uso	38
8. Manutenzione, cura, conservazione	39
9. Norme per un impiego corretto, avvertenze di sicurezza	40
Garanzia	40
Dichiarazione di conformità alle norme UE	42

Índice de materias – Índice

E

Antes de montar la herramienta y de ponerla en marcha lea atentamente estas instrucciones de uso.

1. Componentes	5
2. Datos técnicos	6
3. Indicaciones de seguridad	7/8
4. Indicaciones al manual de instrucciones	43
5. Uso previsto	43
6. Montaje	43
7. Puesta en servicio	43
8. Mantenimiento, limpieza, almacenamiento	44
9. Indicaciones para el uso adecuado / Indicaciones de seguridad	45
Garantía	46
Declaración de conformidad de la UE	47

P

Por favor, leia atentamente as presentes instruções de utilização antes da montagem e colocação em serviço do seu aparelho.

1. Componentes do funcionamento	5
2. Dados técnicos	6
3. Indicações de segurança	7/8
4. Instruções de utilização – avisos gerais	48
5. Utilização prevista	48
6. Montagem	48
7. Colocação em funcionamento	48
8. Manutenção, conservação e armazenamento	49
9. Conselhos para um uso correcto / Instruções de segurança	50
Garantia	50
Certificado de Conformidade da UE	51



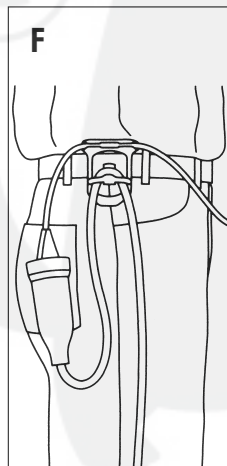
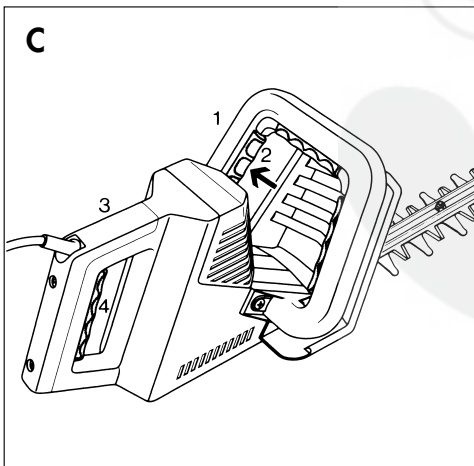
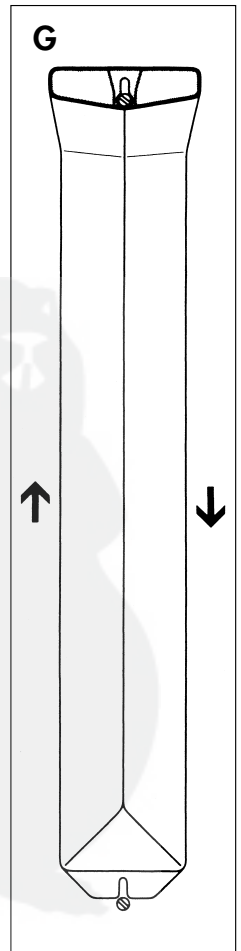
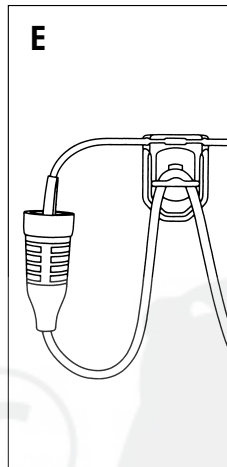
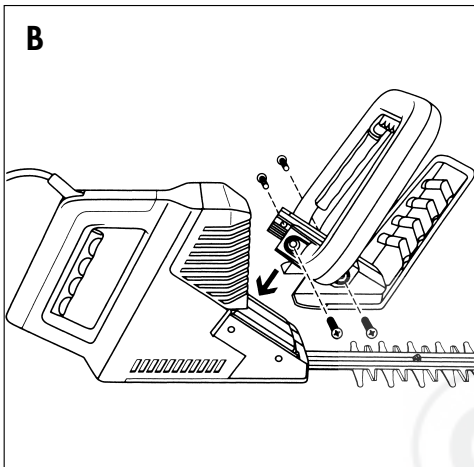
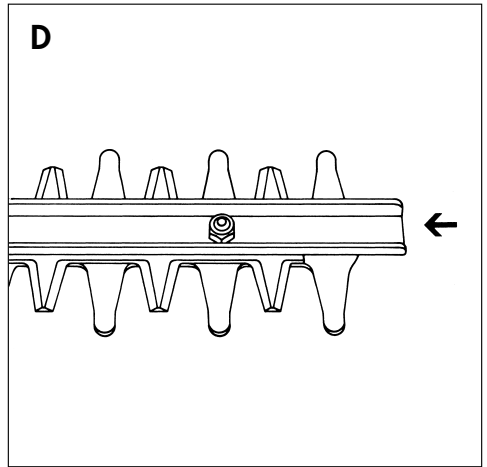
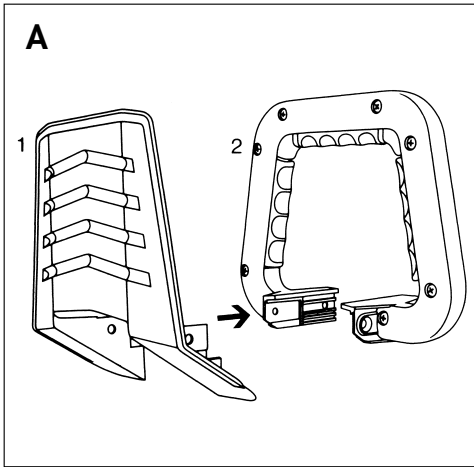

2. Technische Daten – Technical Data – Caractéristiques techniques – Technische gegevens – Technické údaje – Dane techniczne – Tehniska data – Dati tecnici – Datos técnicos – Dados Técnicos

Modell – Model – Modèle – Model – Model – Model – Modell – Modello – Modelo – Modelo		
400 HS	540 HS	680 HS
Motor – Motor – Moteur – Motor – Motor – Silnik – Motor – Motore – Motor – Motor		
Elektromotor – Electric motor – A moteur électrique – Elektromotor – Silnik elektryczny – Elmotor – Motore elettrico – Motor eléctrico		
Leistung – Capacity – Puissance – Vermogen – Výkon – Moc – Effekt – Potenza – Potencia – Potência		
400 Watt		
Netzspannung – Supply voltage – Tension – Netspanning – Jmenovité napětí – Napięcie sieciowe – Nätspänning – Tensione di rete – Tensión de alimentación – Tensão de alimentação da rede		
220 / 230 V		
Frequenz – Cycles – Fréquence – Frequentie – Frekvens – Częstotliwość – Frekvens – Frecuencia – Frequência		
50 / 60 Hz		
Hubzahl – Strokes – Vitesse d'oscillation – Toerental – Počet zdvihů – Liczba skoków – Slagantal – Numero corse – Número de revoluciones – N° de rotações		
2400 / min		
Schnittbreite – Cutting path width – Largeur de coupe – Maabreedte – Šírka záběru – Szerokość cięcia – Klippbredd – Larghezza di taglio – Ancho de corte – Largura de corte		
40 cm	54 cm	68 cm
Gewicht – Weight – Poids – Gewicht – Hmotnost – Ciężar – Vikt – Ruote – Peso – Peso		
3,4 kg	3,6 kg	3,8 kg
Arbeitsplatzbezogener Emissionskennwert $L_{pA}^{(1)}$ – Work area related emission value $L_{pA}^{(1)}$ – Valeur caractéristique d'émissions $L_{pA}^{(1)}$ par rapport au poste de travail – Werkplekafhankelijke emissiecoëfficiënt $L_{pA}^{(1)}$ – Charakteristická hodnota emisí na pracovišti $L_{pA}^{(1)}$ – Wartość emisji spalin w miejscu pracy $L_{pA}^{(1)}$ – Arbetsplatsens emissionsvärde $L_{pA}^{(1)}$ – Parametro di emissione riferito al posto di lavoro $L_{pA}^{(1)}$ – Valor característico de emisión según el lugar de trabajo $L_{pA}^{(1)}$ – Coeficiente e emissões relativo ao Posto de trabalho $L_{pA}^{(1)}$		
83 dB (A)	86 dB (A)	83 dB (A)
Garantierter Schall-Leistungspegel $L_{WA}^{(2)}$ – Noise level $L_{WA}^{(2)}$ – Niveau de puissance sonore garanti $L_{WA}^{(2)}$ – Geluidsdrumniveau $L_{WA}^{(2)}$ – Zaručená hladina akustického výkonu $L_{WA}^{(2)}$ – Gwarantowany poziom hałasu $L_{WA}^{(2)}$ – Bullernivå $L_{WA}^{(2)}$ – Livello di potenza sonora garantito $L_{WA}^{(2)}$ – Nível de potencia acústica garantizado $L_{WA}^{(2)}$ – Nível de desempenho sonoro garantido $L_{WA}^{(2)}$		
90 dB (A)	90 dB (A)	90dB (A)
Gemessener Schall-Leistungspegel $L_{WA}^{(2)}$ – Noise level $L_{WA}^{(2)}$ – Niveau de puissance sonore mesuré $L_{WA}^{(2)}$ – Geluidsdrumniveau $L_{WA}^{(2)}$ – Naměřená hladina akustického výkonu $L_{WA}^{(2)}$ – Zmierzony poziom hałasu $L_{WA}^{(2)}$ – Uppmätt bullernivå $L_{WA}^{(2)}$ – Livello di potenza sonora misurato $L_{WA}^{(2)}$ – Nível de potencia acústica medido $L_{WA}^{(2)}$ – Nível de desempenho sonoro medido $L_{WA}^{(2)}$		
88,6 dB(A)	87,4 dB(A)	88 dB(A)
Handarmschwingung $a_{vhw}^{(1)}$ – Hand-arm oscillation $a_{vhw}^{(1)}$ – Oscillation main-bras $a_{vhw}^{(1)}$ – Handarmtril- ling $a_{vhw}^{(1)}$ – Vibrace dráždla $a_{vhw}^{(1)}$ – Drgania przenoszone na dłoń i przedramię $a_{vhw}^{(1)}$ – Vibrationer, armar och händer $a_{vhw}^{(1)}$ – Vibrazioni mano-braccio $a_{vhw}^{(1)}$ – Oscilación mano-brazo $a_{vhw}^{(1)}$ – Oscilação da haste articulada $a_{vhw}^{(1)}$		
< 2,5 m / s ²	< 2,5 m / s ²	= 2,6 m / s ²

Messverfahren / Measuring Method / Procédé de mesure / Meetmethode / Metoda měření / Metoda pomiaru /
Mätmetod / Metodo di misurazione / Procedimiento de medición / Método de medida

¹⁾ EN 774 ²⁾ 2000/14 EG

3. Sicherheitshinweise – Safety Instructions – Conseils de sécurité – Veiligheidsaankwijzingen – Bezpečnostní pokyny – Wskazówki na temat bezpieczeństwa – Säkerhetsanvisningar – Avvertenze di sicuezza – Indicaciones de seguridad – Instruções de segurança

Beachten Sie bitte die Sicherheitshinweise auf dem Gerät:

Please adhere to the following safety instructions on the appliance:

Veuillez faire attention aux consignes de sécurité figurant sur l'appareil :

Lees de veiligheidsinstructies op het apparaat:

Dodržujte bezpečnostní pokyny uvedené na přístroji:

Należy przestrzegać symboli ostrzegawczych umieszczonych na urządzeniu:

Beakta säkerhetsanvisningarna på gräsklipparen:

Vi preghiamo di osservare le avvertenze di sicurezza riportate sull'apparecchio:

Preste atención a las indicaciones de seguridad del aparato:

Tenha em atenção às indicações de segurança do aparelho:



Vor Inbetriebnahme Gebrauchsanweisung lesen!

Read instruction handbook before starting!

Merci de lire attentivement le mode d'emploi avant d'utiliser cet appareil !

Voor ingebruikneming gebruiksaanwijzing lezen!

Před uvedením do provozu je třeba prostudovat návod k obsluze!

Przed użyciem przeczytać instrukcję obsługi!

Läs bruksanvisningen före användning!

Prima di mettere in funzione l'apparecchio, leggete le istruzioni per l'uso!

¡Lea las instrucciones de uso antes de la puesta en marcha!

Leia as instruções de utilização antes da colocação em serviço!



Achtung! Bei Beschädigung oder Durchschneiden der Anschluss- und Verlängerungsleitung sofort den Netzstecker ziehen!

Warning! Disconnect the mains plug immediately if the power cable / extension cable is damaged or severed!

Attention ! En cas d'endommagement ou de sectionnement des câbles de raccordement et rallonges, débranchez immédiatement la fiche !

Opgelet! Bij beschadiging of als het aansluit- en verlengsnoer is doorgesneden direct de stekker uit het stopcontact trekken!

Pozor! Při poškození nebo prořiznutí připojovacího nebo prodlužovacího kabelu ihned vytáhněte síťovou zástrčku!

Uwaga! W przypadku uszkodzenia lub przecięcia przewodu zasilającego i przedłużającego, należy natychmiast wyciągnąć wtyczkę z gniazda sieciowego!

Warning! Dra ut stickkontakten omedelbart om anslutningskabeln eller förlängningsladdan är skadad.

Attenzione! Qualora il cavo di collegamento o la prolunga venissero danneggiati o tagliati, staccate immediatamente la spina dalla presa di corrente!

¡Atención! Desenchufe inmediatamente el cable de corriente en caso de estropearse o cortarse el cable o el alargador.

Atenção! Em caso de estragos ou cortes no cabo de contacto ou na extensão, tirar imediatamente a ficha da tomada!



Achtung! Vor allen Wartungsarbeiten Netzstecker ziehen!

Warning! Disconnect the mains plug before carrying out all maintenance work!

Attention ! Débranchez la fiche avant tous travaux de maintenance !

Opgelet! Trek voor alle onderhoudswerkzaamheden de stekker uit het stopcontact!

Pozor! Před údržbou vždy vytáhněte zástrčku ze sítě!

Uwaga! Przed rozpoczęciem prac konserwacyjnych wyciągnąć wtyczkę z gniazda!

Varning! Dra alltid ut stickkontakten före underhållsarbeten!

Attenzione! Prima di iniziare i lavori di manutenzione, staccate sempre la spina!

¡Atención! Desenchufe el cable antes de hacer trabajos de mantenimiento.

Atenção! Antes de começar qualquer trabalho de manutenção, tirar a ficha!

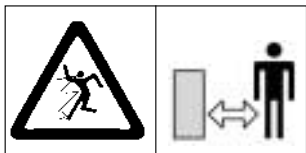

Dritte aus dem Gefahrenbereich fernhalten!

Keep bystanders away from the danger zone!

Maintenez tout tiers hors de la zone de travail!

Houd andere personen weg uit het gevaarbereik!

Je nutné, aby se další osoby zdržovaly v bezpečné vzdálenosti!

Zabezpieczyć strefę zagrożenia przed dostępem osób trzecich!

Se till att inga barn eller obehörig befinner sig i riskområdet!

Tenete lontane terze persone dalla zona di pericolo!

¡No debe haber terceras personas dentro de la zona de peligro!

Não deve haver outras pessoas dentro da zona de perigo!



Vor Regen und Nässe Schützen

Keep away from rain, water and moisture

Protéger contre la pluie et l'humidité

Tegen regen en vocht beschermen

Chránit před deštěm a vlhkem

Chronić przed deszczem i wilgocią

Skydda mot regn och fuktighet

Proteggere dalla pioggia e dall'umidità

Debe protegerse de la lluvia y la humedad

Proteger contra chuva e humidade

4. Hinweise zur Gebrauchsanweisung

Bitte lesen Sie die Gebrauchsanweisung sorgfältig und beachten Sie deren Hinweise sowie die beiliegenden Sicherheitshinweise. Machen Sie sich anhand dieser Gebrauchsanweisung mit dem Gerät, den Stellteilen und dem richtigen Gebrauch sowie den Sicherheitshinweisen vertraut.

⚠ Achtung! Erlauben Sie niemals Kinder oder anderen Personen, die diese Gebrauchsanweisung nicht kennen, die Heckenschere zu benutzen.

Örtliche Bestimmungen können das Mindestalter des Benutzers festlegen.

Denken Sie daran, dass der Maschinenführer oder Benutzer für Unfälle mit anderen Personen oder deren Eigentum verantwortlich ist.

Bewahren Sie diese Gebrauchsanweisung sorgfältig auf.

5. Ordnungsgemäßer Gebrauch

Die Brill Heckenschere ist für das Schneiden von Hecken im privaten Haus- und Hobbygarten bestimmt und nicht für den gewerblichen Einsatz, in öffentlichen Anlagen, Parks, Sportstätten, an Straßen und in der Land- und Forstwirtschaft zu verwenden.

Die Einhaltung der von Brill beigefügten Gebrauchsanweisung ist Voraussetzung für den ordnungsgemäßen Gebrauch des Gerätes. Die Gebrauchsanweisung enthält auch die Betriebs-, Wartungs- und Instandhaltungsbedingungen.

Diese Maschine kann ernsthafte Verletzungen verursachen.

Arbeiten Sie mit diesem Gerät nur bei Tageslicht oder mit ausreichender künstlichen Beleuchtung.

⚠ Achtung! Wegen Körperverletzungsgefahr darf das Gerät nicht eingesetzt werden

zum Schneiden von Rasen und Rasenkanten.

Weiterhin darf das Gerät nicht als Häcksler zum Zerkleinern von Baum und Heckenabschnitt sowie zum Einebnen von Bodenunebenheiten verwendet werden.

Verwenden Sie nur zulässige Verlängerungsleitungen aus PVC mit dem Kurzzeichen H05 RN-F oder H05 VV-F mit einer maximalen Länge von 15 m.

6. Montage

Kontrolle auf Vollständigkeit:

Der Verpackungskarton enthält folgende Teile:

- Heckenschere
- Handschutz
- Führungsriff
- Sicherheitskabelklemme

- Pflegeköcher komplett mit Schrauben und Dübel
- Gebrauchsanweisung

Montage (Bild A, B)

Der Handschutz 1 wird in die Führung am 3-Punkt-Führungsriff

2 geschoben (Bild A). Der 3-Punkt-Führungsriff wird auf das Gerät gesteckt und mit 4 Schrauben befestigt (Bild B).

7. Inbetriebnahme

Führen Sie vor jeder Benutzung eine Sichtprüfung des Gerätes durch. Benutzen Sie das Gerät nicht, wenn Sicherheitsvorrichtungen (Schaltbügel, Sicherheits-

abdeckungen) und / oder die Schneidvorrichtung beschädigt oder abgenutzt sind. Setzen Sie niemals Sicherheitsvorrichtungen außer Kraft.

Diese Maschine kann ernsthafte Verletzungen verursachen.

Kinder dürfen diese Maschine niemals benutzen.

Das Tragen von weiter Kleidung oder Schmuck ist zu vermeiden, da sie (er) von sich bewegenden Teilen erfasst werden kann.

Es wird empfohlen, rutschfeste Schuhe und Schutzbrille zu tragen.

Während des Betriebes der Maschine ist immer ein sicherer Stand einzunehmen, besonders wenn Tritte oder Leiter benutzt werden.

Machen Sie sich vertraut mit Ihrer Umgebung und achten Sie auf mögliche Gefahren, die Sie wegen des Maschinenlärms vielleicht nicht hören können.

 Beim Auslegen der Anschlussleitung darauf achten, dass sie nicht durch Tür oder Fensterspalten gequetscht wird. Anschlussleitung nicht am Kabel, sondern immer nur am Stecker bzw. Kupplungsgehäuse aus der Steckdose ziehen.

 Die vom Hersteller am Gerät vorgesehenen und von Ihnen installierten Sicher-

heitseinrichtungen dürfen nicht wieder entfernt oder überbrückt werden, z. B. durch Anbinden einer Schaltertaste am Griff.

Bedienung des Gerätes Anbringen der Anschlussleitung (Bild E, F)

Die Anschlussleitung wird mittels einer Schlaufe in die Sicherheitskabelklemme eingelegt (Bild E). Danach Steckverbindung herstellen. Die so bestückte Sicherheitskabelklemme wird als Rechterhänder, in den linken (Bild F), als Linkshänder in den rechten Hosenbund eingesteckt. Dadurch haben Sie stets beide Hände frei und das Anschlusskabel wird außerhalb des Arbeitsbereiches automatisch nachgeführt.

Die Heckenschere ist mit einer Zweihand-Sicherungsschaltung gegen unbeabsichtigtes Einschalten ausgestattet. Um die Heckenschere in Betrieb zu nehmen, müssen die Schaltertasten mit beiden Händen betätigt werden. Mit einer Hand den 3-Punkt-Führungsgriff 1 umfassen und einen der 3 Schaltertasten 2 betätigen.

Danach mit der anderen Hand das Griffteil 3 umfassen und die Schaltertaste 4 betätigen. Die Heckenschere läuft an. Um die Heckenschere zu stoppen, genügt es, wenn Sie eine der Schaltertasten loslassen. Der Blitzstop der Messer bewirkt, dass die Messer nach Abschalten der Heckenschere in weniger als einer halben Sekunde stillstehen.

Anschlagschutz (Bild D)

Die überstehende Führungsleiste verhindert beim Anstoßen an feste Gegenstände den Rückschlag der Heckenschere.

Sicherheitskupplung (Rutschkupplung)

Durch die Sicherheitskupplung wird der Motor und das Getriebe vor mechanischen Schäden, die durch Messerblockieren entstehen, geschützt. Bei Blockieren der Schneidmesser durch feste Gegenstände, die Heckenschere außer Betrieb setzen und den Gegenstand entfernen.

8. Wartung, Pflege und Aufbewahrung

Durch regelmäßige Überprüfung (fester Sitz von Schraubenverbindungen, Risse, Beschädigungen) und Auswechseln schadhafter oder abgenutzter Teile wird Unfällen und Geräteausfällen vorgebeugt.

Reparaturen dürfen aus Sicherheitsgründen nur vom autorisierten Fachpersonal durchgeführt werden.

 **Achtung!** Vor allen Arbeiten, Überprüfungen und Instandsetzungen des Gerätes stets den Netzstecker ziehen. Verletzungsgefahr!

Wegen der Gefahr von Personen- und Sachschäden: Reinigen Sie das Gerät nicht unter fließendem Wasser, insbesondere nicht unter Hochdruck!

Lagern Sie das Gerät an einem trockenen, frostsicheren Ort.

Der Aufbewahrungsort muss für Kinder unzugänglich sein.

Wartung

 **Achtung Gefahr!** Die Sicherheitsrutschkupplung steht unter starker Vorspannung und darf im ausgebautem Zustand nicht demontiert werden.

Pflege

Nach jedem Heckenschneiden sollten die Messer gereinigt und mit einem biologisch abbaubaren Öl auf Pflanzenbasis eingölt werden.

Aufbewahrung

Zur sicheren Aufbewahrung und zum Schutz der Messer stecken Sie die Heckenschere in den Pflegeköcher, den Sie mit Schrauben und Dübel an der Wand befestigen können. Köcher und Heckenschere lassen sich zum Transport leicht wieder abnehmen.

9. Hinweise zur ordnungsgemäßen Benutzung, Sicherheitshinweise

Überprüfung vor jeder Benutzung

Führen Sie vor jeder Benutzung eine Sichtprüfung des Gerätes durch. Benutzen Sie das Gerät nicht, wenn Sicherheitsvorrichtungen (Schaltbügel, Sicherheitsabdeckungen) und / oder die Schneidvorrichtung beschädigt oder abgenutzt sind. Setzen Sie niemals Sicherheitsvorrichtungen außer Kraft.

Die Schneidwerkzeuge sind regelmäßig auf Beschädigung zu prüfen und ggf. sachgemäß instand zu setzen.

Schneidwerkzeuge nur vom Brill Service oder den autorisierten Fachhändler austauschen lassen.

Verwendung / Verantwortung

Das Gerät kann ernsthafte Verletzungen verursachen! Sie sind für die Sicherheit im Arbeitsbereich verantwortlich.

Verwenden Sie das Gerät ausschließlich entsprechend dem in der Gebrauchsanweisung angegebenen Verwendungszweck.

Arbeiten Sie mit diesem Gerät nur bei Tageslicht oder mit aus-

reichender künstlicher Beleuchtung.

Achtung beim Rückwärtsgehen, Stolpergefahr!

Führen Sie das Gerät nur im Schrittempo.

Benutzen Sie niemals das Gerät mit beschädigten Schutzeinrichtungen oder ohne Schutzeinrichtungen.

Starten oder betätigen Sie den Anlassschalter mit Vorsicht, entsprechend den Herstelleranweisungen. Achten Sie auf ausreichenden Abstand der Füße zu dem Schneidwerkzeug.

Finger und Füße vom Schneidwerkzeug fernhalten!

Sollten Sie beim Arbeiten auf ein Hindernis treffen, setzen Sie bitte das Gerät außer Betrieb, Ziehen Sie den Netzstecker. Entfernen Sie das Hindernis, überprüfen Sie das Gerät auf eventuelle Beschädigungen und lassen Sie es ggf. reparieren.

Ziehen Sie den Netzstecker, wenn das Gerät stark zu vibrieren beginnt, und überprüfen Sie die Ursache.

Arbeitsunterbrechung

Lassen Sie das Gerät nie unbeaufsichtigt stehen. Sollten Sie die Arbeit unterbrechen, ziehen Sie den Netzstecker und lagern Sie das Gerät an einem sicheren Ort.

Sollten Sie Ihre Arbeit unterbrechen, um sich zu einem anderen Arbeitsbereich zu begeben, schalten Sie dazu das Gerät unbedingt ab und ziehen Sie den Netzstecker.

Beim Transportieren oder bei der Lagerung ist die Schneideinrichtung immer mit dem Schutz für die Schneideinrichtung abzudecken.

Beachten Sie Umwelteinflüsse

Benutzen Sie das Gerät nie bei Regen oder in feuchter, nasser Umgebung.

Mit Elektro-Geräte nicht direkt an Schwimmbekken oder Gartenteichen arbeiten.

Beachten Sie bitten die örtlichen Ruhezeiten Ihrer Gemeinde!

Garantie

Der Hersteller gewährt für seine Produkte bei ausschließlich privater Nutzung 60 Monate Garantie (ab Kaufdatum). Die gesetzlichen Gewährleistungsansprüche bleiben davon unberührt.

Die Garantieleistung bezieht sich auf alle wesentlichen Mängel der Produkte, die nachweislich auf Material- oder Fabrikationsfehler zurückzuführen sind. Sie

erfolgt nach unserem Ermessen durch die Ersatzlieferung eines einwandfreien Produktes oder die kostenlose Nachbesserung des Produktes, wenn folgende Voraussetzungen gewährleistet sind:

- Das Produkt ist bei Gefahrübergang frei von Rechtsmängeln übergeben worden.

- Ein Original-Kaufbeleg mit Käuferadresse, Kaufdatum, Typ und Produktbezeichnung liegt als Kaufnachweis vor. Der Kaufort liegt innerhalb der EU.

- Das Produkt wurde sachgemäß und entsprechend den Empfehlungen in der Gebrauchsanweisung behandelt.

Die Wartung und Reinigung des Produktes nach den Angaben der Gebrauchsanweisung ist unabdingbar. Es wurde weder vom Käufer noch von einem nicht autorisierten Dritten versucht, das Produkt zu zerlegen bzw. zu reparieren.

- Es ist sicherzustellen, dass ausschließlich Original-Ersatzteile und Original-Zubehör oder vom Hersteller freigegebene Teile verwendet werden. Bei einem Einsatz von Nicht-Original-Teilen oder Nicht-Original-Zubehör sind Folgeschäden und erhöhte Unfallgefahr nicht auszuschließen. Diese Folgeschäden unterliegen nicht der Garantie.

- Das Produkt muss direkt oder ausreichend frankiert einer autorisierten Servicestelle übergeben bzw. zugeschickt werden. Der Original-Kaufbeleg ist dem Produkt beizulegen.

- Beschädigungen aufgrund von Bedienerfehlern, nicht bestimmungsgemäßen Gebrauch, Verwendung von ungeeigneten, nicht originalen oder freigegebenen Austausch-, Ersatz- und Zubehörteilen sowie nicht sachgemäß durchgeführten Wartungs- und Reinigungsarbeiten, können nicht als Garantie anerkannt werden.

Die Produkte enthalten verschiedene Bauteile, die einem

gebrauchsbedingten Verschleiß bzw. einer normalen Abnutzung unterliegen. Diese Verschleißteile sind nicht Bestandteil der Garantie.

Als Verschleißteile werden produktabhängig im Einzelnen folgende Bauteile ausgeschlossen: Messer / Messerbalken / Antriebsriemen / Pflegewalze / Messerwalze / Untermesser / Schneidplatte / Schneidfaden / Schneidkopfdeckel / Sägeblatt / Nickel / Cadmium-Zelle (Batterie).

Diese Hersteller-Garantie berührt die gegenüber dem Händler / Verkäufer bestehende Gewährleistungsansprüche nicht.

EU-Konformitätserklärung

Maschinen-Verordnung (9. GSGVO) / EMVG / Niedersp. RL

Der Unterzeichnete

Brill Gartengeräte GmbH, Dürmannsbusch 7, D-58456 Witten (Herbede)

bestätigt, dass das nachfolgend bezeichnete Gerät in der von uns in Verkehr gebrachten Ausführung die Anforderungen der harmonisierten EU-Richtlinien, EU-Sicherheitsstandards und produktspezifischen Standards erfüllen.

Bei einer nicht mit uns abgestimmten Änderung des Gerätes verliert diese Erklärung ihre Gültigkeit.

Bezeichnung des Gerätes:

Elektro-Heckenschere

Typen:

400 HS
540 HS
680 HS

Art.-Nr.:

400 HS 75030
540 HS 75031
680 HS 75032

EG-Richtlinien:

Maschinen-Richtlinie 98/37 EG
Niederspannungsrichtlinie 73/23 EG
Elektromagnetische
Verträglichkeit 89/336 EG
Richtlinie 93/68 EG
Richtlinie 2000/14 EG

Harmonisierte EN:

EN 292-1
EN 292-2
EN 774
EN 50144-1
EN 50144-2-15
EN 55014 : 04/93
EN 55014-2 : 08/02
EN 61000-3-2 : 04/95
EN 61000-3-3 : 01/95

Schnittbreite:

400 HS 40 cm
540 HS 54 cm
680 HS 68 cm

Gemessener

Schalleistungspegel:

400 HS 88,6 dB (A)
540 HS 87,4 dB (A)
680 HS 88,0 dB (A)

Garantierter

Schalleistungspegel:

400 HS 90 dB (A)
540 HS 90 dB (A)
680 HS 90 dB (A)
Bewertung nach Geräuschrichtlinie 2000/14 EG Anhang VI

Anbringungsjahr der

CE-Kennzeichnung:

1994

Witten, den 18. 9. 2003



Markus Kress
Geschäftsführer

Technische Unterlagen:
Brill technische Dokumentation
(Abteilung, TD)

4. Notes on these Operating Instructions

Please read these operating instructions carefully and observe the notes they contain as well as the accompanying notes on safety. Use these operating instructions to familiarise yourself with how to operate and control your lawnmower, its proper use, and the notes on safety.

 **Warning! Never allow children or other people who are not familiar with these operating instructions to use your hedge trimmers.**

Local laws may specify a minimum age for users of this type of gardening equipment.

Remember that the user or operator is responsible for all accidents that occur involving other people or their property.

Keep these operating instructions in a safe place.

GB

5. Proper Use

The Brill Hedge Trimmers are designed for cutting hedges in domestic gardens and allotments. They are not intended for commercial use in public places, parks, sports grounds, next to roads, in agriculture or forestry.

Adherence to the instructions for use enclosed by Brill is a pre-condition for the proper use of the equipment. The instructions for use also include the operat-

ing, care and maintenance instructions.

This machine can cause serious injuries.

Only use these hedge trimmers in daylight or when the area where you are working is lit by ample artificial lighting.

 **Warning! Because of the risk of physical injury,**

these hedge trimmers must not be used formowing or edging lawns.

Moreover, the hedge trimmers must not be used as a shredder for shredding tree and hedge cuttings or for levelling uneven ground.

Only use permitted extension cables made of PVC with the coding H05 RN-F or H05 VV-F with a maximum length of 15 m.

6. Assembly

Checking all the parts are included:

The hedge trimmer box contains the following parts:

- Hedge trimmers
- Hand safety-guard
- Guide handle
- Cable clip

- Blade protectors with screws and dowels
- Operating instructions

Assembly
(Figure A, B)

Push the hand safety-guard 1 into the guide at the 3-point guide handle 2 (Figure A).

Push the 3-point guide handle onto the hedge trimmers and secure in place using 4 screws (Figure B).

7. Putting the Hedge Trimmers into Operation

Always visually inspect the hedge trimmers before beginning work. Do not use the hedge trimmers if the safety devices (safety handle, safety covers)

and / or the cutting device is damaged or worn.

Never remove any of the safety devices.

This machine can cause serious injuries.

Children must never use this machine.

Avoid wearing baggy clothing or jewellery because it could get caught in the moving parts.

We recommend that you wear protective goggles and shoes with a good grip.

Make sure you always maintain a sturdy stance when operating this machine, particularly when you are using steps or ladders.

Familiarise yourself with the area where you will be working and pay attention to potential dangers that you may not hear because of the noise generated by the machine.

 When laying out the power cable, never feed the cable through gaps around the edges of doors, underneath doors or through open windows. Always hold the plug and / or the coupling housing when unplugging the power cable from the socket. Do not pull on the cable.

 Do not remove or bridge the safety devices pre-

installed by the manufacturer at the factory or the safety devices that you have installed, e.g. by tying down one of the ON buttons in the handle.

Operating the Hedge Trimmers Attaching the power cable (Figure E, F)

Make part of the power cable into a loop and clip it into the cable clip (Figure E). Then connect the plug-in connection. If you are right-handed, push the cable clip into your waistband on your left-hand side (Figure F). If you are left-handed, push the cable clip into your waistband on your right-hand side. This ensures that you always have both hands free and the power cable is guided automatically outside the immediate area where you are working.

The hedge trimmers feature a two-hand safety circuit that prevents you switching the hedge trimmers on accidentally. To turn the hedge trimmers on you have to press the ON buttons with both hands. Hold the 3-point

guide handle in one hand and press one of the three ON buttons 2. Then take hold of the grip 3 with the other hand and press the ON button 4. The hedge trimmer blades start moving. To stop the hedge trimmers simply release one of the ON buttons. The hedge trimmers are equipped with a rapid blade stop mechanism that stops the blades less than half a second after you release one of the ON buttons.

Shock Protection (Figure D)

The projecting guide prevents any kickback if the hedge trimmers come into contact with hard objects.

Safety Clutch (slip clutch)

The safety clutch protects the motor and gears against mechanical damage that can occur if the cutting blades become jammed. If the blades are jammed by a hard object, switch off the hedge trimmers and remove the object.

8. Maintenance, Care and Storage

Accidents and equipment failure can be prevented by regular checks (screwed connections firmly attached, cracks, damage) and by replacing damaged or worn parts.

Repairs should only be undertaken by authorised specialists on safety grounds.

 **Warning!** Always pull out the mains plug before undertaking any work, inspections and repairs to the equipment.

Danger of damage to equipment: never clean electrical equipment under running water, in particular, do not use water under high pressure on it.

Store the equipment in a dry, frost proof location.

Store where children cannot gain access to the equipment.

Maintenance

 **Warning! Danger!** The safety clutch is pre-tensioned and must not be disassembled if removed.

Care

Clean the hedge trimmers blades after each use and oil with a biodegradable, vegetable-based oil.

Storage

Put the hedge trimmers in the blade protectors to ensure safe storage and to protect the blades. The blade protectors can be fastened to the wall using screws and dowels. The blade protectors and hedge trimmers can be easily removed again for transportation.

9. Instructions for Correct Use, Safety Instructions

 Check each time you use the equipment

Inspect the equipment each time before you use it. Do not use the equipment if safety devices (switch handle, safety covers) and/or if the cutting device is damaged or worn. Never disable safety devices.

Check the cutting tools regularly for damage and have them repaired correctly if necessary.

Only have cutting tools replaced by Brill Service or your authorised specialist dealer.

 Use / Responsibility

Powered equipment can cause serious injuries! You are responsible for safety in the area where you are working.

Always use the equipment solely for the purpose described in the operating instructions.

Only use these hedge trimmers in daylight or when the area

where you are working is lit by ample artificial lighting.

Be careful if you are going backwards, risk of stumbling!

Only push the equipment at walking pace.

Never use the machine with damaged protective devices or without protective devices.

When starting or operating the starter switch take care as stipulated by the manufacturer's instructions. Ensure that your feet are far enough away from the cutting tool.

Keep your fingers and feet away from the cutting tool!

If you strike an obstacle when working, please disable the machine. Unplug from the mains. Remove the obstacle, check the equipment for any damage and have it repaired if necessary.

If the equipment begins to vibrate strongly, unplug from the mains and ascertain the cause.

 Taking a Break

Never leave the equipment unattended. If you stop work, unplug the equipment from the mains and store the equipment in a safe place.

If you stop work to go to a different work area, it is essential to turn the equipment off and unplug from the mains.

Always cover the cutting device with the cutting device guard when transporting or storing this machine.

 Beware of Environmental Influences

Never use the equipment in the rain or in damp, wet conditions.

Never work immediately adjacent to a swimming pool or garden pond with electrical equipment.

Comply with local quiet periods in your community!

Warranty

The manufacturer warrants its products for exclusively non-commercial use for a period of 60 months from the date of original purchase.

This warranty does not affect statutory warranty claims. The warranty covers all substantial faults of the product, which are caused by defects in material and workmanship. If a product exhibits such a defect we will, at our option, repair or replace it without cost for parts and labour provided the following requirements are fulfilled:

- The product must have been sold to the customer in a legally correct way.
- The original receipt with the customer's address, date of purchase, model and product designation is presented as proof of purchase. The product must have been purchased within the EC.
- The product was handled properly and according to the recommendations in the operating instructions. It is essential that the product has been maintained and cleaned according to the information in the operating instructions. No attempt to disassemble or repair the product has been made by either the buyer or an unauthorised third party.
- It must be ensured that only original replacement parts and original accessories approved by the manufacturer are used. There may be an increased risk of consequential damage and accidents if non-original

parts or non-original accessories are used. This warranty does not cover consequential damages.

- The product must be either taken directly or sent with postage paid to an authorised service centre. The original receipt must be sent with the product.
- The warranty does not cover damage from misuse, abuse,

use of unsuitable, non-original or unauthorised interchangeable parts, replacement parts or accessories, as well as improper maintenance and cleaning.

The products contain various components that are subject to normal or use-related wear. The warranty does not extend to these wearing parts.

In particular the following components relating to this product are excluded:

Blades / blade bar / drive belt / care roller / blade roller / lower blade / cutting plate / cutting line / cutting head cover / saw blade / nickel / cadmium-cell (battery).

The manufacturer warranty does not affect existing warranty claims between the customer and the dealer / seller.

EU Certificate of Conformity

The undersigned

Brill Gartengeräte GmbH, Därmannsbusch 7, D-58456 Witten (Herbede)

hereby certifies that on leaving our factory, the unit indicated below is in accordance with the harmonised EU guidelines, EU standards of safety and product specific standards.

This certificate becomes void if the units are modified without our approval.

Description of the units:

Electric Hedge Trimmers

Types:

400 HS
540 HS
680 HS

Art. no.:

400 HS 75030
540 HS 75031
680 HS 75032

EU directives:

Machinery Directive 98/37 EC
Low Voltage Directive 73/23 EC
Electromagnetic Compatibility
89/336 EC
Directive 93/68 EC
Directive 2000/14 EC

Harmonised European standards :

EN 292-1
EN 292-2
EN 774
EN 50144-1
EN 50144-2:15
EN 55014 : 04/93
EN 55014-2 : 08/02
EN 61000-3-2 : 04/95
EN 61000-3-3 : 01/95

Cutting width:

400 HS 40 cm
540 HS 54 cm
680 HS 68 cm

Measured sound-power level:

400 HS 88,6 dB (A)
540 HS 87,4 dB (A)
680 HS 88,0 dB (A)

Guaranteed sound-power level:

400 HS 90 dB (A)
540 HS 90 dB (A)
680 HS 90 dB (A)
Evaluation in accordance with
Noise Guideline 2000/14 EC
Appendix VI

Year of CE marking:

1994

Witten, 18. 9. 2003



Markus Kress
Geschäftsführer

Technical documentation:
Brill Technical Documentation
(TD Department)

4. Remarques sur le mode d'emploi

Veuillez lire attentivement ce mode d'emploi, respecter les informations et les consignes de sécurité fournies. Familiarisez-vous avec l'appareil, ses éléments de réglage et son emploi correct à l'aide de ce manuel.

 **Attention ! N'autorisez jamais des enfants ou des personnes n'ayant pas lu ce mode d'emploi à utiliser le taille-haie.**

Un âge minimum pour l'utilisation peut être prescrit par les dispositions locales.

N'oubliez pas que le conducteur de la machine ou l'utilisateur est responsable des accidents impliquant des tiers ou de leur propriété.

Conservez précieusement ce mode d'emploi.

F

5. Utilisation conforme

Le taille-haie Brill est prévu pour la coupe de haies dans le jardin privé et n'est pas conçu pour une utilisation professionnelle, dans des installations publiques, des parcs, centres sportifs, le long de routes ni pour le secteur agricole ou forestier.

Le respect du mode d'emploi fourni par Brill est indispensable pour une mise en œuvre correcte de l'appareil. Le manuel contient aussi des informations

sur les conditions d'exploitation, de maintenance et d'entretien.

Cet appareil peut causer des blessures graves.

Travaillez avec cet appareil toujours en lumière du jour ou avec un éclairage artificiel suffisant.

 **Attention ! En raison des risques de blessure, il est interdit d'utiliser l'appareil pour**

tondre le gazon ou les bordures de gazon.

Par ailleurs, il est proscribed de s'en servir comme broyeur pour fragmenter des morceaux d'arbres, de haies coupés ou pour niveler un sol inégal.

Utilisez seulement des rallonges autorisées en PVC avec la référence H05 RN-F ou H05 VV-F d'une longueur maximale de 15 m.

6. Montage

Contrôle d'exhaustivité :

Le carton d'emballage contient les éléments suivants :

- Taille-haie
- Protection des mains
- Poignée de guidage
- Serre-câble

- Fourreau d'entretien avec vis et chevilles
- Instructions d'emploi

Montage (Fig. A, B)

Introduisez la protection 1 dans le guidage de la poignée

3 points 2 (Fig. A). Montez la poignée 3 points sur l'appareil et fixez-la avec 4 vis (Fig. B).

7. Mise en service

Effectuez un contrôle visuel avant chaque emploi de l'appareil. Ne mettez pas l'appareil en œuvre si des dispositifs de sécurité (tige de commande, couvercles de sécurité) et / ou le dispo-

sitif de coupe sont endommagés ou usés. Ne désactivez jamais les dispositifs de sécurité.

Cet appareil peut causer des blessures graves.

Il est interdit aux enfants d'utiliser cet appareil.

Évitez de porter des vêtements amples et des bijoux. Ils sont susceptibles d'être entraînés par des pièces en mouvement.

Il est recommandé de porter des chaussures solides et des lunettes de protection.

Veillez toujours à une position stable pendant le fonctionnement de l'appareil, notamment en cas d'utilisation d'un marchepied ou d'une échelle.

Inspectez l'environnement et soyez attentif aux dangers que le bruit de l'appareil pourrait ne pas rendre perceptibles.

! Lors de la pose du câble de raccordement, veillez à ce qu'il ne soit pas coincé à travers la porte ou dans une fenêtre entrebâillée. Ne tenez pas le câble de raccordement au câble, saisissez-le toujours au niveau de la fiche ou du boîtier de jonction pour le débrancher.

! N'enlevez et ne désactivez pas les dispositifs de sécurité qui sont prévus par le fabricant et installés par vous, par ex. en attachant

une touche de commande à la poignée.

Utilisation de l'appareil
Mise en place du câble de raccordement
(Fig. E, F)

Posez le câble de raccordement avec une boucle dans le serre-câble (Fig. E). Connectez-le ensuite. Fixez le serre-câble ainsi garni sur le côté gauche du pantalon si vous êtes droitier (Fig. F) ou sur le côté droit si vous êtes gaucher. Vous avez alors toujours les deux mains libres et le câble de raccordement suit automatiquement les mouvements à l'extérieur de la zone de travail.

Le taille-haie est protégé par une commande à deux mains contre un enclenchement involontaire. Pour mettre le taille-haie en service, vous devez actionner les touches de commande avec les deux mains. Saisissez d'une main la poignée 3 points 1 et actionnez de l'autre l'une des

3 touches de commande. Saisissez alors de l'autre main l'élément de poignée 3 et actionnez la touche de commande 4. Le taille-haie démarre. Pour arrêter le taille-haie, il suffit de lâcher une des touches de commande. L'arrêt ultra rapide des lames assure leur immobilisation en moins d'une demi-seconde après l'arrêt du taille-haie.

Butoir
(Fig. D)

La baguette protubérante évite le retour du taille-haie en cas de percussion d'objets durs.

Embrayage de sécurité
(accouplement à glissement)

L'embrayage de sécurité protège le moteur et l'engrenage contre des dommages mécaniques liés à un blocage des lames. En cas de blocage des lames par des objets durs, mettez le taille-haie hors tension et enlevez l'objet.

8. Maintenance, entretien et rangement

L'inspection régulière (bon calage d'assemblages par vis, fissures, dommages) et le remplacement des pièces endommagées ou usées prévient des accidents et défaillances.

Par mesure de sécurité, les réparations ont seulement le droit d'être effectuées par des spécialistes agréés.

! Attention ! Débranchez la fiche avant tous travaux, contrôles et mises en état de l'appareil. Risque de blessures !

En raison des risques de dommages corporels et matériels : ne nettoyez jamais l'appareil sous de l'eau du robinet et évitez surtout de le faire sous haute pression !

Rangez l'appareil au sec, à l'abri du gel.

L'appareil doit rester hors de portée des enfants.

Maintenance

! Attention danger ! L'embrayage de sécurité est soumis à une forte précontrainte et n'a pas le droit d'être désassemblé quand il est déposé.

Entretien

Nettoyez après chaque taille des haies les lames et lubrifiez-les avec une huile biodégradable à base végétale.

Rangement

Pour un stockage sûr et la protection des lames, placez le taille-haie dans le fourreau, que vous pouvez fixer au mur avec des vis et chevilles. Le fourreau et le taille-haie peuvent être retirés facilement pour le transport.

9. Conseils de sécurité et précautions d'emploi

 **Contrôle avant chaque mise en service**

Effectuez un contrôle visuel de l'appareil avant chaque utilisation. Ne mettez pas l'appareil en service si des dispositifs de sécurité (tige de commande, couvercles) et/ou le système de coupe sont endommagés ou usés. Ne désactivez jamais les dispositifs de sécurité.

Contrôlez régulièrement les outils de coupe et veillez à une remise en état correcte si nécessaire.

Confiez exclusivement le remplacement des outils de coupe au service après-vente Brill ou au revendeur agréé.

 **Utilisation / Responsabilité**

L'appareil peut causer des blessures graves ! Vous êtes responsable de la sécurité dans la zone de travail.

Employez exclusivement l'appareil selon le domaine d'application défini dans le mode d'emploi.

Travaillez avec cet appareil toujours en lumière du jour ou avec un éclairage artificiel suffisant.

Attention lorsque vous marchez à reculons, risque de trébuchement !

Conduisez l'appareil seulement en marchant.

N'utilisez jamais l'appareil avec des dispositifs de sécurité endommagés ou non installés.

Démarrez ou actionnez le démarreur avec précautions, suivant les instructions du fabricant. Gardez les pieds à bonne distance de l'outil de coupe.

N'approchez pas les doigts ou les pieds de l'outil de coupe !

Si vous rencontrez un obstacle pendant le travail, éteignez l'appareil et débranchez la fiche. Enlevez l'obstacle. Contrôlez l'appareil et faites-le réparer si nécessaire.

Débranchez la fiche si l'appareil se met à vibrer fortement et déterminez l'origine du problème.

 **Interruption du travail**

Ne laissez jamais l'appareil sans surveillance. Si vous interrompez le travail, débranchez la fiche et rangez l'appareil en un lieu sûr.

Si vous interrompez le travail pour vous rendre ailleurs, éteignez l'appareil et débranchez la fiche.

Lors du transport ou du stockage, recouvrez toujours le dispositif de coupe avec la protection pour dispositif de coupe.

 **Respectez les prescriptions environnementales**

N'utilisez pas l'appareil quand il pleut ou dans un environnement humide.

Ne travaillez jamais près de bassins ou d'étangs avec des appareils électriques.

Respectez les heures de repos locales !

Garantie

Le fabricant accorde sur ses produits exclusivement destinés à un usage privé une garantie de 60 mois (à compter de la date d'achat) qui n'affecte pas les dispositions légales. La garantie s'applique à tous les défauts majeurs tenant d'une manière démontrable à des vices de matériau ou de fabrication. Elle entraîne à la discrétion du fabricant la livraison d'un produit de remplacement intact ou la réparation gratuite du produit

défectueux dans les conditions suivantes :

- Lors du transfert des risques, le produit a été remis sans vices juridiques.
- Un bon d'achat original avec l'adresse de l'acheteur, la date d'achat, la désignation et le modèle du produit est joint. Le lieu d'achat se situe dans l'UE.

- Le produit a été traité de façon conforme, suivant les instructions d'emploi. Le respect des consignes d'entretien et de nettoyage contenues dans le mode d'emploi est obligatoire. Ni l'acquéreur ni un tiers non agréé n'ont tenté de désassembler ou de réparer le produit.
- Il est garanti que seuls des pièces de rechange et accessoires originaux ou des pièces homologuées par le

fabricant sont utilisés.
En cas d'utilisation de pièces ou d'accessoires non originaux, il est impossible d'exclure des dommages consécutifs et des risques d'accidents accrus. Ces dommages ne sont pas couverts par la garantie.

- Le produit doit être remis directement ou envoyé suffisamment affranchi à un point de service après-vente autorisé. Le bon d'achat original doit être joint au produit.

- Les dommages résultant d'erreurs de manipulation, d'un usage non conforme, de pièces de rechange, de remplacement et d'accessoires non originaux ou non homologués et d'une maintenance/d'un entretien inadéquat ne peuvent faire l'objet d'une garantie.

Les produits renferment des éléments qui s'usent au fil de l'utilisation, du temps. Ces pièces ne sont pas couvertes par la garantie.

Selon le produit, les pièces d'usage suivantes en sont exclues :
Lame / barre de coupe / courroie d'entraînement / rouleau aérateur / cylindre de coupe / contre-lame / plaque de coupe / fil de coupe / couvercle de tête de coupe / scie / batterie nickel-cadmium.

Cette garantie de fabricant n'affecte pas les droits de garantie à l'égard du distributeur / revendeur.

Certificat de conformité aux directives européennes

Le constructeur, soussigné

Brill Gartengeräte GmbH, Därmannsbusch 7, D-58456 Witten (Herbede)

atteste que l'appareil mentionné ci-après, tel que mis en circulation par notre entreprise, est conforme aux exigences des directives européennes harmonisées, normes de sécurité européennes et standards spécifiques au produit.

Toute modification portée sur et outil sans l'accord exprès de Brill supprime la validité de ce certificat.

Désignation du matériel :

Taille-haies électriques

Type :

400 HS
540 HS
680 HS

Référence :

400 HS 75030
540 HS 75031
680 HS 75032

Directives européennes :

Directive "machines" 98/37 CE
Directive 73/23/CE sur la basse tension
89/336 CE sur la compatibilité électromagnétique
Directive 93/68 CE
Directive 2000/14 CE

Normes européennes harmonisées :

EN 292-1
EN 292-2
EN 774
EN 50144-1
EN 50144-2-15
EN 55014 : 04/93
EN 55014-2 : 08/02
EN 61000-3-2 : 04/95
EN 61000-3-3 : 01/95

Largeur de coupe :

400 HS 40 cm
540 HS 54 cm
680 HS 68 cm

Puissance acoustique mesurée :

400 HS 88,6 dB (A)
540 HS 87,4 dB (A)
680 HS 88,0 dB (A)

Puissance acoustique garantie :

400 HS 90 dB (A)
540 HS 90 dB (A)
680 HS 90 dB (A)
Evaluation selon directive Bruit 2000/14 CE annexe VI

Date d'apposition du marquage CE :

1994

Fait à Witten, le 18. 9. 2003



Markus Kress
Geschäftsführer

Documents techniques :
documentation technique Brill
(service, TD)

4. Aanwijzingen bij de gebruiksaanwijzing

Lees deze gebruiksaanwijzing zorgvuldig door en houd de aanwijzingen daarin alsmede de meegeleverde veiligheidsinstructies aan. Maak u aan de hand van deze gebruiksaanwijzing vertrouwd met het apparaat, de steldelen en het juiste gebruik alsmede de veiligheidsinstructies.

 **Opgelet! Laat nooit kinderen of andere personen die deze gebruiksaanwijzing niet kennen de heggenchaar gebruiken.**

In plaatselijke bepalingen kan de minimumleeftijd van de gebruiker vastgelegd zijn.

Denk eraan dat de persoon die de machine gebruikt verantwoordelijk is voor ongevallen met andere personen of met hun eigendom.

Bewaar deze gebruiksaanwijzing zorgvuldig.

NL

5. Correct gebruik

De Brill heggenchaar is bedoeld voor het snoeien van heggen in huis- en hobbytuin bestemd en mag niet voor het professionele gebruik in openbare plantsoenen, parken, sportvelden, op straat en in de land- en bosbouw gebruikt worden.

Het aanhouden van de door Brill bijgevoegde gebruiksaanwijzing is een vereiste voor het correcte gebruik van het apparaat. De gebruiksaanwijzing

bevat bepalingen t. a. v. gebruik, onderhoud en reparatie.

Deze machine kan ernstig letsel veroorzaken.

Werk met dit apparaat alleen bij daglicht of met voldoende kunstlicht.

 **Opgelet! Wegens gevaar op lichamelijk letsel mag het apparaat niet gebruikt worden voor het knippen van**

gazons en gazonranden. Verder mag het apparaat niet als hakselaar voor het verkleinen van boom- en heggenafval alsmede voor het egaliseren van bodemoneffenheden gebruikt worden.

Gebruik alleen toegelaten verlengsnoeren van PVC met de afkorting H05 RN-F of H05 VV-F met een maximale lengte van 15 meter.

6. Montage

Controle op volledigheid:

De verpakkingendoos bevat de volgende onderdelen:

- Heggenchaar
- Handbescherming
- Geleidingsgreep
- Veiligheidskabelklem

- Onderhoudskoker compleet met schroeven en pluggen
- Gebruiksaanwijzing

Montage (afb. A, B)

De handbescherming 1 wordt in de geleiding op de 3-punts-

geleidingsgreep 2 geschoven (afb. A). De 3-puntsgeleidingsgreep wordt op het apparaat gestoken en met 4 schroeven bevestigd (afb. B).

7. Ingebruikneming

Inspecteer voor elk gebruik het apparaat. Gebruik het apparaat niet, als veiligheidsinrichtingen (schakelbeugel, veiligheidsafdekkingen) en / of de snijinrichtingen beschadigd of

versleten zijn. Stel nooit veiligheidsinrichtingen buiten werking.

Deze machine kan ernstig letsel veroorzaken.

Kinderen mogen deze machine nooit gebruiken.

Draag geen wijde kleding of sieraden, omdat deze door bewegende delen gegrepen kunnen worden.

Aangeraden wordt schoenen met antislipzolen en een beschermbril te dragen.

Zorg dat u stevig staat als u de machine gebruikt, in het bijzonder als een ladder gebruikt wordt.

NL

Maak u vertrouwd met uw omgeving en let op mogelijke gevaren die u door het geluid van de machine misschien niet kunt horen.

 Let er bij het aanleggen van de aansluitleiding op dat deze niet door deur- of vensterspleten geknikt wordt. Aansluitleiding niet aan het snoer maar altijd alleen aan de stekker c,q, koppelinghuis uit het stopcontact trekken.

 De door de fabrikant van het apparaat voorziene en door u geïnstalleerde veiligheidsinrichtingen mogen niet verwijderd of overbrugd worden, bijv. door een schakeltoets aan de greep vast te binden.

Bediening van het apparaat
Aanbrengen van de aansluitleiding
(afb. E, F)

De aansluitleiding wordt d. m. v. een lus in de veiligheidskabelklem gelegd (afb. E). Dan steekverbinding aanbrengen. De veiligheidskabelklem aanbrengen op de rechter broekband gestoken. Daardoor heeft u steeds beide handen vrij en de aansluitkabel wordt buiten het werkbereik automatisch meegenomen.

De heggenschaar heeft een tweehandbesturing tegen per ongeluk inschakelen. Om de heggenschaar in gebruik te nemen moeten de schakeltoetsen met beide handen gebruikt worden. Met één hand de 3-puntsgeleidingsgreep vastpakken en één van de 3 schakeltoetsen 2 gebruiken. Dan met de andere hand het greepdeel 3 vastpakken en de schakeltoets 4 gebruiken. De heggenschaar begint

te lopen. Om de heggenschaar te stoppen is het voldoende als u één van de schakeltoetsen loslaat. Het snelle stoppen van de messen zorgt ervoor dat de messen na het uitschakelen van de heggenschaar in minder dan een halve seconde stilstaan der messen.

Aanslagbescherming
(afb. D)

De uitstekende geleidingsstrip voorkomt bij het stoten tegen vaste voorwerpen dat de heggenschaar terugslaat.

Veiligheidskoppeling
(slipkoppeling)

Door de veiligheidskoppeling worden de motor en het drijfwerk tegen mechanische schade beschermd die door het blokkeren van de messen ontstaat. Als de snijmesses blokkeren door vaste voorwerpen, de heggenschaar buiten bedrijf stellen en het voorwerp verwijderen.

8. Onderhoud en bewaren

Door regelmatige controleren (of de schroefverbindingen nog stevig vast zitten, op scheuren, beschadigingen) en het vervangen van beschadigde of versleten onderdelen worden ongevalen en apparaatuitval voorkomen.

Reparaties mogen uit veiligheidsgronden alleen door geautoriseerd vakpersoneel uitgevoerd worden.

 **Opgelet!** Voor alle werkzaamheden, controles en reparaties van het apparaat altijd de stekker uit het stopcontact halen. Verwondinggevaar!

Wegens gevaar van letsel en schade: Reinig het apparaat niet onder stromend water, in het bijzonder niet onder hoge druk!

Berg het apparaat op een droge, vorstvrije plaats op.

De opbergplaats mag niet toegankelijk voor kinderen zijn.

Onderhoud

 **Opgelet gevaar!** De veiligheids-slipkoppeling staat onder sterke voorspanning en mag in uitgebouwde toestand niet gedemonteerd worden.

Onderhoud

Na elk gebruik moeten de messen schoongemaakt worden en met een biologisch afbreekbare olie op plantenbasis ingeolied worden.

Opbergen

Om de heggenschaar veilig te bewaren en als bescherming van de messen stopt u de heggenschaar in de onderhoudskoker die u met schroeven en pluggen aan de wand kunt bevestigen. Koker en heggenschaar kunnen we voor transport weer gemakkelijk afgehaald worden.

9. Aanwijzingen voor een correct gebruik, veiligheidsinstructies

 **Controle voor elk gebruik**

Voer voor elk gebruik een visuele controle uit van het apparaat. Gebruik het apparaat niet als veiligheidsinstallaties (schakelbeugel, veiligheidsafdekkingen) en/of de snij-inrichting beschadigd of versleten zijn. Stel nooit veiligheidsinrichtingen buiten werking.

Het snijgereedschap moet regelmatig op beschadigingen gecontroleerd en eventueel gerepareerd worden.

Snijgereedschap alleen door de Brill Service of de geautoriseerde vakhandel laten vervangen.

 **Gebruik / verantwoording**

Het apparaat kan ernstig letsel veroorzaken! U bent voor de veiligheid op de werkplek verantwoordelijk.

Gebruik het apparaat uitsluitend voor het in de gebruiksaanwijzing aangegeven doel.

Werk met dit apparaat alleen bij daglicht of met voldoende kunstlicht.

Wees bijzonder voorzichtig als u achteruit loopt. Gevaar te struikelen!

Beweeg de machine alleen stapvoets.

Gebruik het apparaat nooit met beschadigde beschermrichtingen of zonder beschermrichtingen.

Start of gebruik de startschakelaar voorzichtig volgens de aanwijzingen van de fabrikant. Let op voldoende afstand van de voeten tot het snijapparaat.

Houd vingers en voeten weg van het snijgereedschap!

Als u tijdens het werken op een obstakel tref, schakel dan het apparaat uit. Trek de stekker uit het stopcontact. Haal het obstakel weg, controleer het apparaat op eventuele beschadigingen en laat het eventueel repareren.

Trek de stekker uit het stopcontact als het apparaat sterk begint te vibreren en controleer wat de oorzaak is.

 **Werkonderbreking**

Laat het apparaat niet zonder toezicht staan. Trek de stekker uit het stopcontact als u het werk onderbreekt en berg het apparaat op een veilige plaats op.

Als u het werk onderbreekt om naar een andere werkplek te gaan, zet het apparaat dan uit en trek de stekker uit het stopcontact.

Bij vervoer of bij opslag moet de snij-inrichting altijd met de bescherming voor de snij-inrichting afgedekt worden.

 **Houd rekening met omgevingsinvloeden**

Gebruik het apparaat nooit bij regen of in een vochtige, natte omgeving.

Werk niet met elektrische apparaten direct bij zwembaden of tuinvijvers.

Houd rekening met de plaatselijke rusttijden van uw woonplaats!

Garantie

De fabrikant geeft voor zijn producten bij uitsluitend particulier gebruik 60 maanden garantie (vanaf de aankoopdatum).

De wettelijke garantieaanspraken blijven daarvan onberoerd. De garantie heeft betrekking op alle essentiële defecten van de producten die op materiaal- of productiefouten zijn terug te voeren. Te onzer beoordeling vindt dit plaats door de levering van

een vervangend product of de gratis reparatie van het product als aan volgende vereisten voldaan is:

- Het product is bij risico-overgang vrij van tekortkomingen overgegeven.
- Een origineel aankoopbewijs met adres van koper, aankoopdatum, type en product-

omschrijving wordt als koopbewijs overlegd.

De plaats van koop ligt binnen de EU.

- Het product is adequaat en volgens de aanbevelingen in de gebruiksaanwijzing behandeld. Het onderhouden en schoonmaken van het product volgens de gegevens in de gebruiksaanwijzing is

NL

bindend. Er is noch door de koper noch door een niet-geautoriseerde derde geprobeerd het product uit elkaar te halen of te repareren.

- Er moet voor gezorgd worden dat uitsluitend originele reserveonderdelen en originele accessoires of door de fabrikant vrijgegeven onderdelen gebruikt worden. Bij gebruik van niet-originele onderdelen of niet-originele accessoires is schade als gevolg daarvan of een verhoogd gevaar op ongevallen niet uit te sluiten. Deze schade valt niet onder de garantie.

- Het product moet direct of voldoende gefrankeerd bij een geautoriseerd servicepunt worden afgegeven of daarnaar worden opgezonden. De originele aankoopbon moet bij het product gevoegd worden.
- Beschadigingen op grond van bedienfouten, niet-correct gebruik, gebruik van ongeschikte, niet-originele of niet-vrijgegeven vervangende, reserve- en toebehoornden alsmede niet correct uitgevoerde onderhouds- en reinigingswerkzaamheden vallen niet onder de garantie.

De producten bevatten verschillende onderdelen die door het gebruik kunnen verslijten. Deze onderdelen vallen niet onder de garantie.

Als onderdelen onderhevig aan slijtage worden productafhankelijk de volgende onderdelen uitgesloten:
Messen / Mesbalk / Aandrijfriem / Onderhoudswals / Meswals / Ondermes / Snijplaat / Snijdraad / Snijkopdeksel / Zaagblad / Nikkel/cadmium-cel (batterij).

Deze fabrieksgarantie sluit de tegenover de handelaar / verkoper bestaande garantie-aanspraken niet uit.

EU-overeenstemmingsverklaring

Ondergetekende

Brill Gartengeräte GmbH, Därmannsbusch 7, D-58456 Witten (Herbede)

bevestigt dat het hierna beschreven apparaat in de door ons in het verkeer gebrachte uitvoering aan de eisen van de geharmoniseerde EU-richtlijnen, EU-veiligheidsnormen en productspecifieke standaarden voldoen.

Bij een niet met ons afgestemde verandering aan het apparaat verliest deze verklaring haar geldigheid.

Omschrijving:

Elektrische heggescharen

Type:

400 HS
540 HS
680 HS

Art. nr.:

400 HS 75030
540 HS 75031
680 HS 75032

EU-richtlijnen:

Machinerichtlijn 98/37 EG
Laagspanningsrichtlijn 73/23 EG
Elektromagn. verdraagzaamheid 89/336 EG
Richtlijn 93/68 EG
Richtlijn 2000/14 EG

Geharmoniseerde EN:

EN 292-1
EN 292-2
EN 774
EN 50144-1
EN 50144-2-15
EN 55014 : 04/93
EN 55014-2 : 08/02
EN 61000-3-2 : 04/95
EN 61000-3-3 : 01/95

Maatbreedte:

400 HS 40 cm
540 HS 54 cm
680 HS 68 cm

Gemeten geluidsniveau:

400 HS 88,6 dB (A)
540 HS 87,4 dB (A)
680 HS 88,0 dB (A)

Gegarandeerde geluidsniveau:

400 HS 90 dB (A)
540 HS 90 dB (A)
680 HS 90 dB (A)
Beoordeling volgens geluidsrichtlijn 2000/14 EG Appendix VI

Installatiejaar van de CE-aanduiding:

1994

Witten, den 18-9-2003



Markus Kress
Geschäftsführer

Technische gegevens:
Brill technische documentatie
(afdeling, TD)

4. Základní pokyny k obsluze

Návod k obsluze pečlivě prostudujte a dodržujte pokyny, které jsou zde uvedeny, a přiložené bezpečnostní pokyny.

Na základě tohoto návodu k obsluze se seznámte se zařízením, jeho regulačními prvky, se správným způsobem používání a bezpečnostními pokyny.

 **Pozor! Nikdy nedovolte používání nůžek dětem nebo jiným osobám, které se neseznámily s tímto návodem k obsluze.**

Minimální věk nutný k používání je stanoven místními předpisy.

Mějte na paměti, že majitel, případně uživatel sekačky jsou odpovědní za případné úrazy, které utrpí jiné osoby, a za poškození jejich majetku.

Tento návod k obsluze pečlivě uschovejte.

CZ

5. Správné používání

Nůžky na keře Brill jsou určeny ke stříhání keřů v soukromých zahradách. Nejsou vhodné k profesionálnímu používání, údržbě veřejných prostranství, parků, sportovišť, ulic, k používání v zemědělství ani lesním hospodářství.

Dodržování pokynů uvedených v přiloženém návodu je předpokladem pro správné

používání sekačky. Návod k obsluze obsahuje rovněž provozní podmínky, pokyny pro údržbu a opravu.

Tento přístroj může způsobit vážná zranění.

S přístrojem pracujte jen při denním světle nebo dostatečném umělém osvětlení.

 **Pozor! Přístroj nesmíte používat ke stříhání**

trávníků ani jejich okrajů, jinak hrozí nebezpečí úrazu.

Přístroj se rovněž nesmí používat k drcení větví stromů a keřů ani k zarovnávání terénu.

Používejte jen přípustné prodlužovací kabely z PVC s označením H05 RN-F či H05 VV-F o maximální délce 15 m.

6. Montáž

Kontrola obsahu balení:

V krabici jsou tyto díly:

- nůžky na keře
- kryt na ochranu rukou
- držadlo
- bezpečnostní kabelová svorka

- pouzdro se šrouby a hmoždinkami
- Návod k použití

Montáž
(obr. A, B)

Kryt na ochranu rukou 1 zastrčte do vedení ve

tříbodovém držadle 2 (obr. A). Tříbodové držadlo nasuňte na přístroj a upevněte pomocí 4 šroubů (obr. B).

7. Uvedení do provozu

Před každým použitím přístroj vizuálně zkontrolujte. Přístroj nepoužívejte, pokud jsou bezpečnostní prvky (startovací páka, bezpečnostní kryty) nebo

řezné nástroje poškozené nebo opotřebené. Nikdy neomezujte funkčnost bezpečnostních prvků.

Tento přístroj může způsobit vážná zranění.

Nikdy jej nesmějí používat děti.

Při práci s přístrojem nenoste volné oděvy nebo šperky, které by mohly být zachyceny pohyblivými součástmi.

Doporučujeme nosit obuv s nesmekavými podrážkami a ochranné brýle.

Při provozu přístroje musíte vždy stát v bezpečné poloze, zvláště když používáte schůdky nebo žebřík.

Seznamte se nejprve s okolím a dejte pozor na možná nebezpečí, která byste během provozu nemohli pro hluk přístroje slyšet.

 Při připojování napájecího kabelu dejte pozor, aby se neskřípl ve dveřích nebo v okně. Kabel vytahujte ze zásuvky vždy za zástrčku, popř. za pouzdro kabelové spojky.

 Bezpečnostní prvky dodané výrobcem

pro montáž na sekačce se po instalaci nesmějí znovu odstraňovat ani se nesmí omezovat jejich funkčnost, např. přichycením spínače k držadlu.

Obsluha přístroje
Připojení napájecího kabelu
(obr. E, F)

Napájecí kabel stočený do smyčky vložte do bezpečnostní kabelové svorky. (obr. E).

Potom přístroj zapojte. Bezpečnostní svorku s kabelem připevněte k pasu kalhot vlevo (obr. F), jste-li pravák, nebo vpravo, jste-li levák. Obě ruce budete mít stále volné a napájecí kabel bude automaticky veden mimo pracovní oblast.

Nůžky na keře jsou před neúmyslným zapnutím chráněny obouručním bezpečnostním spínáním. K uvedení nůžek do provozu musíte spínače zapínat oběma rukama.

Rukou uchopte tříbodové držadlo 1 a zapněte jeden ze tří spínačů 2. Potom uchopte druhou rukou část držadla 3 a zapněte spínač 4. Nůžky se zapnou. K zastavení nůžek stačí uvolnit jeden ze spínačů. Díky rychlému vypínání se nože zastaví dříve než za půl sekundy od vypnutí nůžek.

Ochrana před nárazem
(obr. D)

Přečnívajícím vodičím lišta zabráňuje odrazu nůžek při nárazu na pevné předměty.

Bezpečnostní spojka (kluzná spojka)

Bezpečnostní spojka chrání motor a převod proti mechanickému poškození při zablokování nožů. Při zablokování nožů pevnými předměty nůžky vypněte a překážku odstraňte.

8. Údržba, ošetřování a uložení

Úrazům a výpadkům přístroje je možné předcházet pravidelnou kontrolou (dostatečná pevnost šroubových spojů, trhliny, poškození) a výměnou vadných nebo opotřebovaných dílů.

Z bezpečnostních důvodů smí opravy provádět pouze autorizovaní kvalifikovaní pracovníci.

 **Pozor!** Před každou prací, kontrolou a uvedením sekačky do provozu je nutné vytáhnout síťovou zástrčku. Nebezpečí poranění!

V rámci prevence poranění osob a vzniku škod dodržujte tyto pokyny: Neoplachujte sekačku tekoucí vodou a v žádném případě nepoužívejte tlakovou vodu.

Sekačku uložte na suchém místě chráněném před mrazem.

Na místo uložení nesmějí mít přístup děti.

Údržba

 **Nebezpečné! Pozor!** Bezpečnostní kluzná spojka má silné předpětí, proto nesmí být po rozebrání demontována.

Údržba

Po každém stříhání je třeba vyčistit nože a namazat je biologicky rozložitelným rostlinným olejem.

Uložení

Nůžky zasuňte do pouzdra, které lze pomocí šroubů a hmoždinek upevnit na stěně. Tak lze přístroj bezpečně uložit a chránit nože. Pouzdro a nůžky lze v případě potřeby snadno sejmout.

9. Pokyny ke správnému používání, bezpečnostní pokyny



Kontrola před každým použitím

Před každým použitím proveďte vizuální kontrolu přístroje. Přístroj nepoužívejte, jsou-li bezpečnostní prvky (startovací páka, bezpečnostní kryt) nebo řezné nástroje poškozené či opotřebené. Nikdy nevyřazujte bezpečnostní prvky z provozu.

Pravidelně kontrolujte, zda není poškozeno řezné ústrojí a v případě potřeby je nechte odborně opravit.

Výměnu řezného ústrojí smí provést pouze servis Brill nebo autorizovaný prodejce.



Používání / odpovědnost

Přístroj může způsobit vážná poranění! Jste odpovědní za bezpečnost v prostoru, ve kterém s přístrojem pracujete.

Přístroj používejte výhradně k účelu uvedenému v tomto návodu k obsluze.

S přístrojem pracujte jen při denním světle nebo dostatečném umělém osvětlení.

Pozor při pohybu zpět, nebezpečí klopýtnutí!

Přístroj ved'te jen krokem.

Přístroj nikdy nepoužívejte s poškozenými bezpečnostními prvky ani bez těchto prvků.

Používejte spouštěcí spínač opatrně a podle pokynů výrobce. Dodržujte dostatečnou vzdálenost nohou od řezného nástroje.

Prsty a chodidla musí být v dostatečné vzdálenosti od řezného nástroje!

Pokud byste při práci narazili na překážku, přístroj vypněte, vytáhněte síťovou zástrčku. Překážku odstraňte, zkontrolujte přístroj, zda není poškozený, popř. jej nechte opravit.

Pokud přístroj začne silně vibrovat, vytáhněte síťovou zástrčku a zkontrolujte příčinu.



Přerušení práce

Nenechávejte přístroj nikdy bez dozoru. Pokud práci přerušíte, vytáhněte síťovou zástrčku a přístroj umístěte na bezpečném místě.

Pokud potřebujete práci přerušit, abyste se přesunuli do jiného prostoru, bezpodmínečně musíte přístroj vypnout a vytáhnout síťovou zástrčku.

Při dopravě přístroje nebo jeho uložení je třeba přikrýt řezné ústrojí speciálním ochranným krytem.



Dávejte pozor na podmínky prostředí

Přístroj nikdy nepoužívejte za deště ani ve vlhkém či mokřem prostředí.

S elektrickými přístroji nepracujte přímo u bazénů ani zahradních jezírek.

Dodržujte dobu veřejného klidu!

Záruka

Výrobce poskytuje na své výrobky při výlučně soukromém používání záruku v délce 60 měsíců (od data koupě). Zákonné nároky ze záruky tím zůstávají nedotčeny. Záruka se vztahuje na všechny podstatné nedostatky výrobků, které se prokazatelně týkají chyb materiálu nebo výroby. Záruka se řeší dle našeho uvážení formou náhradního dodání bezvadného výrobku nebo bezplatného odstranění vad

výrobku, pokud jsou zaručeny následující předpoklady:

- Výrobek byl při přechodu nebezpečí předán bez právních vad.
- Originální doklad o koupi s adresou kupujícího, datem koupě, typem a označením výrobku jako důkaz o koupi je k dispozici. Místo koupě se nachází na území EU.

- S výrobkem se zacházelo odborně a dle doporučení návodu k obsluze. Údržba a čištění výrobku není dle údajů návodu k obsluze opominuto. Kupující ani neautorizovaná třetí osoba se nepokoušela výrobek rozebrat, popř. opravit.
- Je třeba zajistit, aby se používaly výhradně originální náhradní díly a originální příslušenství nebo díly

povolené výrobcem. Při použití nikoli originálních dílů nebo nikoli originálního příslušenství nejsou vyloučeny následné škody a zvýšené nebezpečí úrazu. Na tyto následné škody se záruka nevztahuje.

- Výrobek se musí přímo předat nebo dostatečně ofrankovaný zaslat autorizovanému servisnímu středisku. K výrobku je nutno přiložit originální doklad o koupi.
- Poškození na základě chybné obsluhy, používání

v rozporu s určením, používání nevhodných, nikoli originálních nebo nepovolených výměnných či náhradních dílů nebo dílů příslušenství, jakož i neodborně prováděné údržbářské práce a čištění nelze uznat jako záruku.

Výrobky mají různé konstrukční součásti, které podléhají rychlému opotřebení v důsledku používání, opř. normálního opotřebení.

Tyto součásti podléhající rychlému opotřebení nejsou součástí záruky.

Jako součásti podléhající rychlému opotřebení se dle výrobku vylučují jednotlivě následující konstrukční součásti: Nůž / žací lišta / hnací řemen / kultivační válec / řezné vřeteno / spodní nůž / břitová deska / struna / kryt řezné hlavy / pilový list / nikl/kadmiový článek (baterie).

Touto zárukou výrobce nejsou dotčeny nároky ze záruky existující vůči obchodníkovi / -prodejci.

Prohlášení o shodě s předpisy EU

Podepsaný

Brill Gartengeräte GmbH, Därmannsbusch 7, D-58456 Witten (Herbede)

potvrzujeme, že níže popsaný přístroj v dodávaném provedení odpovídá požadavkům harmonizovaných směrnic EU, bezpečnostním normám EU a zvláštním normám pro tento výrobek.

Při změně přístroje, která není námi odsouhlasena, pozbývá toto prohlášení svou platnost.

Označení přístroje:

Elektrické nůžky na keře

Typ:

400 HS
540 HS
680 HS

Číslo výrobku:

400 HS 75030
540 HS 75031
680 HS 75032

Smernice EU:

Strojní smernice 98/37 ES
Smernice pro nízké napětí 73/23 ES
Elektromagnetická snášlivost 89/336 ES
Smernice 93/68 ES
Smernice 2000/14 ES

Harmonizovaná EN:

EN 292-1
EN 292-2
EN 774
EN 50144-1
EN 50144-2-15
EN 55014 : 04/93
EN 55014-2 : 08/02
EN 61000-3-2 : 04/95
EN 61000-3-3 : 01/95

Šířka záběru:

400 HS 40 cm
540 HS 54 cm
680 HS 68 cm

Naměřená hladina akustického výkonu:

400 HS 88,6 dB (A)
540 HS 87,4 dB (A)
680 HS 88,0 dB (A)

Zaručená hladina

akustického výkonu:

400 HS 90 dB (A)
540 HS 90 dB (A)
680 HS 90 dB (A)
Hodnocení podle směrnice o hluku 2000/14 EU dodatek VI

Rok umístění značky CE:

1994

Witten, 18. 9. 2003



Markus Kress
Geschäftsführer

Technické podklady:
technická dokumentace společnosti Brill (oddělení, TD)

4. Wskazówki na temat instrukcji obsługi

Przed przystąpieniem do eksploatacji kosiarki należy przeczytać instrukcję obsługi i dołączone do niej wskazówki na temat bezpieczeństwa. Na podstawie niniejszej instrukcji obsługi należy zapoznać się z urządzeniem, elementami obsługi i prawidłowym sposobem użytkowania oraz

wskazówkami na temat bezpieczeństwa.

 **Uwaga! Nigdy nie zezwalać na korzystanie z nożyc do żywopłotu dzieciom i innym osobom, które nie zapoznały się z niniejszą instrukcją obsługi.**

Minimalna granica wieku użytkownika może być

określona przez obowiązujące przepisy lokalne.

Osoba obsługująca urządzenie lub użytkownik ponosi odpowiedzialność za spowodowane wypadki i szkody materialne.

Instrukcję obsługi urządzenia należy zachować.

PL

5. Prawidłowe użytkowanie

Nożyce do żywopłotu Brill przeznaczone są do cięcia żywopłotów w prywatnych ogrodach przydomowych i działkowych; nie nadają się do użytku w celach komercyjnych na obiektach publicznych i sportowych, na ulicach i w parkach, jak również w gospodarce rolnej i leśnej.

Przestrzeganie zaleceń załączonej przez producenta instrukcji obsługi stanowi warunek zgodnego z przeznaczeniem użytkowania urządzenia. Instrukcja obsługi

zawiera również informacje na temat warunków użytkowania, konserwacji i utrzymania sprawności urządzenia.

Ta maszyna może być przyczyną poważnych obrażeń ciała.

Praca z urządzeniem może odbywać się wyłącznie za dnia lub przy wystarczającym sztucznym oświetleniu.

 **Uwaga! Ze względu na niebezpieczeństwo obrażeń ciała urządzenie nie**

może być używane do strzyżenia trawników i podcinania ich krawędzi. Ponadto urządzenie nie może być używane jako maszyna do rozdrabniania gałęzi pochodzących z drzew i żywopłotów, jak również do niwelowania nierówności gruntu.

Należy używać wyłącznie dozwolonych przedłużaczy z PCW o oznaczeniu H05 RN-F lub H05 VV-F i maksymalnej długości 15 m.

6. Montaż

Kontrola kompletności urządzenia:

Opakowanie zawiera następujące części:

- Nożyce do żywopłotu
- Osłonę na dłoń
- Uchwyt prowadzący
- Zacisk do zabezpieczenia kabla

- Futerał do przechowywania nożyc wraz ze śrubami i kołkami
- Instrukcję obsługi

Montaż
(Ilustracja A, B)

Osłonę na dłoń 1 należy wsunąć w trójpunktowy uchwyt prowadzący 2 (Ilustracja A).

Trójpunktowy uchwyt prowadzący należy nasadzić na urządzenie i przymocować za pomocą 4 śrub (Ilustracja B).

7. Użytkowanie

Przed każdym użyciem należy przeprowadzić kontrolę wzrokową urządzenia.

Urządzenia nie należy używać, jeżeli zabezpieczenia (pałak włącznika, osłony zabezpieczające) i / lub noże tnące są uszkodzone lub zużyte. Nigdy nie eliminować zabezpieczeń.

Ta maszyna może być przyczyną poważnych obrażeń ciała.

Używanie przez dzieci jest niedozwolone.

W trakcie pracy z użyciem tej maszyny nie należy nosić luźnych ubrań i biżuterii, ponieważ mogłoby wówczas dojść do ich zaciągnięcia przez ruchome części.

Zalecane jest noszenie butów na zabezpieczonej przed poślizgiem podeszwie i okularów ochronnych.

Podczas użytkowania maszyny należy zawsze przybierać stabilną pozycję, szczególnie przy pracy na drabinie.

Przed rozpoczęciem pracy należy zapoznać się z otoczeniem, po czym zwracać uwagę na możliwe zagrożenia, których rozpoznanie uniemożliwia w pewnej mierze hałas wytwarzany przez maszynę.

 **Przy rozkładaniu przewodu połączeniowego należy zwrócić uwagę, aby nie został zakleszczony przez skrzydła drzwi lub okien. Przewód połączeniowy wyciągąć z gniazdka trzymając wyłącznie za wtyczkę, wzgl. obudowę sprzęgła; nigdy nie ciągnąć za kabel.**

 **Przewidziane przez producenta i zainstalowane przez Państwa zabezpieczenia nie mogą być nigdy eliminowane ani dezaktywowane, np. przez przywiązanie przycisku włącznika do uchwytu.**

**Obsługa urządzenia
Podłączenie przewodu połączeniowego**
(Ilustracja E, F)

Przewód połączeniowy należy przełożyć pętlą przez zacisk do zabezpieczania kabla (Ilustracja E). Następnie należy podłączyć przewód do gniazdka. Tak opatrzony zacisk do zabezpieczania kabla, osoby praworęczne powinny zaczepić na pasku spodni po lewej stronie (Ilustracja F), osoby leworęczne - po prawej stronie. Dzięki temu obie ręce pozostają wolne, a przewód połączeniowy jest automatycznie prowadzony poza obszarem pracy urządzenia.

Nożyce do żywoplotu wyposażone są w uruchamiany oburącz, zabezpieczony przed przypadkowym uruchomieniem włącznik. Aby móc użyć nożyc do żywoplotu, trzeba nacisnąć przyciski włącznika za pomocą obu rąk. Jedną ręką objąć trójpunktowy uchwyt prowadzący 1 i nacisnąć jeden z 3 przycisków włącznika 2. Następnie drugą ręką objąć uchwyt 3 i nacisnąć przycisk włącznika 4. Nożyce do żywoplotu rozpoczną pracę. Aby zatrzymać pracę nożyc wystarczy puścić jeden z przycisków włącznika. Błyskawiczny hamulec noży tnących sprawia, że zostają one zatrzymane w niecałe pół sekundy po wyłączeniu nożyc.

Zabezpieczenie oporowe
(Ilustracja D)

Wystająca listwa prowadząca zapobiega odbiciu nożyc w przypadku uderzenia o twarde przedmioty.

Sprzęgło bezpieczeństwa (Sprzęgło ślizgowe)

Dzięki sprzęgłu bezpieczeństwa, silnik i przekładnia chronione są przed uszkodzeniami mechanicznymi, które grożą w przypadku zablokowania noży tnących. W razie zablokowania noży tnących przez twarde przedmioty należy wyłączyć nożyce i usunąć zawadzający przedmiot.

8. Konserwacja, czyszczenie i przechowywanie

Regularne kontrole (pod kątem połączeń śrubowych, rys, uszkodzeń) oraz wymiana uszkodzonych lub zużytych części zapobiegają wypadkom i awariom urządzenia.

Ze względów bezpieczeństwa naprawy powinny być wykonywane wyłącznie przez autoryzowany personel.

 **Uwaga!** Przed przystąpieniem do wszelkich prac kontrolnych i konserwacyjnych należy wyjąć wtyczkę sieciową. Niebezpieczeństwo odniesienia obrażeń ciała!

Ze względu na ryzyko odniesienia obrażeń lub poniesienia strat materialnych:

Nie należy myć urządzenia pod bieżącą wodą, zwłaszcza strumieniem pod wysokim ciśnieniem!

Urządzenie należy przechowywać w suchym, zabezpieczonym przed mrozem miejscu.

Miejsce przechowywania powinno być niedostępne dla dzieci.

Naprawy

 **Uwaga – Niebezpieczeństwo!** Sprzętgo ślizgowe posiada bardzo mocno naprężone elementy i z tego względu nie może być demontowane po jego wyjęciu z urządzenia.

Konserwacja

Po każdym cięciu żywoplotu należy oczyścić noże i naoliwić je za pomocą oleju roślinnego ulegającego biodegradacji.

Przechowywanie

Celem bezpiecznego przechowania oraz dla ochrony noży tnących należy włożyć nożyce do znajdującego się w zestawie futerału, który może być przymocowany do ściany za pomocą dołączonych śrub i kołków. Futerał wraz z nożycami można łatwo zdjąć ze ściany w razie potrzeby transportu.

PL

9. Wskazówki dotyczące prawidłowego użytkowania, wskazówki bezpieczeństwa

 **Kontrola przed każdym użyciem**

Przed każdym uruchomieniem należy przeprowadzić wzrokową kontrolę urządzenia. Urządzenia nie należy używać, jeśli zabezpieczenia są uszkodzone (układ załączający na uchwycie, osłona zabezpieczająca) i/lub jeśli mechanizm tnący jest zużyty lub uszkodzony. Nie wyłączać/ nie demontować urządzeń zabezpieczających.

W regularnych odstępach czasu kontrolować stan techniczny narzędzi tnących i w razie stwierdzenia uszkodzeń naprawić zgodnie z zaleceniami.

Wymianę narzędzi tnących zlecać wyłącznie punktom serwisowym lub autoryzowanemu sprzedawcy.

 **Zastosowanie / Odpowiedzialność**

Urządzenie może spowodować poważne obrażenia ciała! Użytkownik ponosi odpowiedzialność za bezpieczeństwo w strefie roboczej.

Urządzenia należy używać wyłącznie w celu zgodnym z przeznaczeniem, określonym w niniejszej instrukcji obsługi.

Praca z urządzeniem może odbywać się wyłącznie za dnia lub przy wystarczającym sztucznym oświetleniu.

Zachować ostrożność przy cofaniu się – niebezpieczeństwo potknięcia!

Prowadzić urządzenie w tempie spacerowym.

Nie używać urządzenia z uszkodzonymi urządzeniami zabezpieczającymi lub bez urządzeń zabezpieczających.

Podczas uruchamiania i obsługi włącznika rozrusznika zachować ostrożność i postępować zgodnie z zaleceniami producenta. Zwracać uwagę na zachowanie odpowiedniego odstępów między stopami a narzędziem tnącym.

Nie zbliżać dłoni i stóp do narzędzia tnącego!

W przypadku natrafienia na przeszkodę podczas pracy natychmiast wyłączyć urządzenie. Wyciągnąć wtyczkę z gniazdka. Usunąć przeszkodę, sprawdzić urządzenie pod kątem wystąpienia uszkodzeń i ewentualnie zlecić naprawę.

Kiedy urządzenie zaczyna silnie wibrować, należy wyciągnąć wtyczkę z gniazdka, a następnie ustalić przyczynę.



Przerwa w pracy

Nie pozostawiać urządzenia bez nadzoru. W przypadku przerwania pracy należy wyciągnąć wtyczkę z gniazdka i umieścić urządzenie w bezpiecznym miejscu.

Przerywając pracę w celu rozpoczęcia czynności roboczych w innym miejscu należy wyłączyć urządzenie i wyciągnąć wtyczkę z gniazdka.

W trakcie transportu lub przechowywania należy

zawsze przykrywać noże tnące za pomocą dołączonej osłony.



Zwracać uwagę na wpływ czynników atmosferycznych

Nie eksploatować urządzenia w czasie deszczu oraz w wilgotnym lub mokrym otoczeniu.

Urządzenia nie należy używać w bezpośredniej bliskości basenów lub oczek wodnych.

Przestrzegać lokalnych przepisów dotyczących niezakłócania spokoju!

PL

Gwarancja

Producent udziela na swoje produkty 60 miesięcznej (od daty zakupu) gwarancji producenta w przypadku korzystania z urządzenia wyłącznie do celów domowych. Prawne roszczenia z tytułu gwarancji ustawowej zostają przy tym zachowane. Gwarancją producenta objęte są wszystkie znaczące wady produktu, które spowodowane zostały w udowodniony sposób poprzez wady materiałowe lub produkcyjne. Roszczenie zostanie zaspokojone wg naszego uznania poprzez dostarczenie produktu wolnego od wad lub bezpłatną naprawę produktu, jeżeli zostaną spełnione następujące warunki:

- Produkt został nabyty w sposób wolny od wad prawnych.
- Przedłożony zostanie jako dowód zakupu oryginalny kwit zakupu z adresem sprzedawcy, datą zakupu,

określeniem typu oraz produktu. Miejsce zakupu musi znajdować się w obrębie Unii Europejskiej.

- Produkt używany był zgodnie z jego przeznaczeniem w sposób zgodny z zaleceniami instrukcji obsługi. Warunkiem koniecznym jest konserwacja i czyszczenie produktu zgodnie z instrukcją obsługi. Sprzedawca oraz inne nieupoważnione osoby trzecie nie mogą dokonywać prób naprawy względnie rozbiierania produktu.
- Należy zapewnić, że używane były wyłącznie oryginalne części zamienne oraz oryginalne wyposażenie dodatkowe lub części dopuszczone przez producenta. W przypadku stosowania części nieoryginalnych lub nieoryginalnego wyposażenia dodatkowego należy

liczyć się z następstwami w postaci szkód oraz podwyższonego ryzyka wypadku. Szkody te nie podlegają gwarancji.

- Produkt musi zostać przekazany lub być przestany (z właściwą opłatą) bezpośrednio do autoryzowanego punktu serwisowego. Do produktu należy dołączyć oryginalny kwit zakupu.
- Uszkodzenia spowodowane błędami obsługi, użytkowaniem niezgodnym z przeznaczeniem, stosowaniem niewłaściwych, nieoryginalnych lub niedopuszczonych części zamiennych, zastępczych lub wyposażenia dodatkowego jak również niewłaściwe przeprowadzanie prac konserwacyjnych i czyszczenia mogą zostać uznane jako utrata gwarancji.

Produkty zawierają różnorodne elementy składowe, które podlegają zużyciu uwarunkowanemu użytkowaniem wzgl. normalnemu zużyciu.

Części te nie są przedmiotem niniejszej gwarancji.

Jako części zużywające się, zależnie od produktu, wyłączone są następujące elementy:
noże / belki nożowe / pasek napędowy / walec pielęgnacyjny / walec noża / nóż dolny / tarcza tnąca / nić tnąca / pokrywa z głowicą tnącą / tarcza piły / ogniwo

akumulatorowe
niklowo / kadmowe
(akumulator).

Niniejsza gwarancja producenta nie zastępuje roszczeń ustawowych gwarancyjnych wobec sprzedawcy.

Deklaracja zgodności Unii Europejskiej

Niżej podpisany

Brill Gartengeräte GmbH, Därmannsbusch 7, D-58456 Witten (Herbede)

oświadcza, że opisany niżej produkt spełnia wymagania ujednoczonych dyrektyw i standardów bezpieczeństwa Unii Europejskiej oraz standardów specyficznych dla danej grupy produktów.

W przypadku wprowadzenia zmian nie uzgodnionych z nami to wyjaśnienie traci swoją ważność.

Opis urządzenia:

Elektryczne nożyce do żywopłotu

Typ:

400 HS
540 HS
680 HS

Art. nr.:

400 HS 75030
540 HS 75031
680 HS 75032

Wytyczne Unii:

Dyrektywy dla maszyn
98/37 EG
Dyrektywa Niskiego Napięcia
73/23 EG
Tolerancja Elektromagnetyczna
89/336 EG
Dyrektywa 93/68 EG
Dyrektywa 2000/14 EG

Zharmonizowane EN:

EN 292-1
EN 292-2
EN 774
EN 50144-1
EN 50144-2-15
EN 55014 : 04/93
EN 55014-2 : 08/02
EN 61000-3-2 : 04/95
EN 61000-3-3 : 01/95

Szerokość cięcia:

400 HS 40 cm
540 HS 54 cm
680 HS 68 cm

Zmierzony poziom ciśnienia akustycznego:

400 HS 88,6 dB (A)
540 HS 87,4 dB (A)
680 HS 88,0 dB (A)

Gwarantowany poziom ciśnienia akustycznego:

400 HS 90 dB (A)
540 HS 90 dB (A)
680 HS 90 dB (A)

Ocena wg dyrektywy dot. poziomu hałasu 2000/14 EG załącznik VI

Rok nadania znaku CE:

1994

Witten, 18. 9. 2003



Markus Kress
Geschäftsführer

Dokumenty techniczne:
Dokumentacja techniczna Brill
(dział, DT)

PL

4. Anmärkningar till bruksanvisningen

Läs igenom bruksanvisningen noggrant samt säkerhetsföreskrifterna och följ anvisningarna. Gör dig med hjälp av bruksanvisningen väl förtrogen med gräsklipparen, dess olika delar och dess riktiga användning samt med säkerhetsanvisningarna.

 **Varning! Barn eller andra personer som inte är förtrogena med häcksaxens funktion får inte använda den.**

Eventuellt kan en åldersgräns för användning komma i fråga (barn under ...).

Kom ihåg att du eller den som använder gräsklipparen är ansvarig för ev. olyckor med personskador eller materiella skador.

Förvara bruksanvisningen på säkert ställe.

5. Avsedd användning

S Brill häcksax skall användas för skötsel av häckar i privata eller hobbyträdgårdar och är inte avsedd för användning i offentliga parkanläggningar, sportanläggningar, vägar eller i jord- och skogsbruk..

laktagandet av Brills bifogade bruksanvisning är en förutsättning för en korrekt användning av gräsklipparen. Bruksanvis-

ningen innehåller drifts-, underhålls- och skötsel-anvisningar.

Denna maskin kan förorsaka allvarliga skador.

Använd alltid häcksaxen i dagsljus eller mycket god konstgjord belysning.

 **Varning! Häcksaxen får inte användas för**

gräsklippning eller gräskanter. Risk för personskador. Häcksaxen får heller inte användas för att klyva blivande kompostmaterial (små grenar eller buskavfall), inte heller för utjämning av ojämn jordyta.

Använd endast tillåten förlängningssladd av plast med märkning H05 RN-F / H05 VV-F och maximal längd 15

6. Montering

Kontrollera att alla delar finns med:

Förpackningen innehåller följande delar:

- Häcksax
- Handskydd

- Handtag
- Säkerhetsklämma för kabel
- Förvaringscylinder, komplett med skruvar och plugg
- Bruksanvisning

Montering
(fig. A,B)

Handskyddet 1 skjuts på handtaget 2 (fig. A). Handtaget monteras på häcksaxen och skruvas fast med fyra skruvar (fig. B).

7. Idrifttagning

Se efter att häcksaxen inte har några synliga fel eller brister. Använd ej häcksaxen om säkerhetsanordningarna och / eller skärmekanismen är sliten eller skadad. Se till att säkerhetsanordningarna är i ordentligt skick.

Denna maskin kan förorsaka allvarliga skador.

Mindre barn får inte använda denna maskin.

Undvik att använda vida kläder eller smycken. Risk för att fastna.

Använd halkfria skodon och skyddsglasögon.

Se till att Du står stadigt, speciellt på stegar eller trallar.

Var medveten om Din omgivning och förvissa Dig om att inte fara kan uppstå därför att Du inte hör beroende på maskinljud.

 **Kontrollera att anslutningskabeln inte leds över trösklar eller fönsterkarmar där den kan komma i kläm. Dra aldrig i kabeln när du skall bryta förbindelsen, ta alltid tag i kontakten resp. kopplingen och dra ur uttaget.**

 **De av tillverkaren installerade säkerhetsanordningarna får ej flyttas eller manipuleras med t.ex. genom att fästa starthandtaget mot häcksaxens handtag.**

Handhavande
Anslutning av nätsladd
(fig.E, F)

Nätsladden läggs i en slinga i säkerhetsklämman (fig. E). Sätt in kontakten. Säkerhetsklämman sätts fast i midjan, se fig. F. Högerhänta personer placerar klämman till vänster, vänsterhänta till höger. Du har händerna fria och nätsladden ligger automatiskt utanför arbetsområdet.

Häcksaxen är utrustad med en tvåhandfattning som förhindrar ofrivillig start. Båda knapparna måste tryckas samtidigt för att häcksaxen skall fungera. Greppa handtaget 2 med en hand och tryck på en av de tre knapparna 2 med den andra. Greppa sedan om handtag 3

och tryck på knapp 4. Häcksaxen startar. Släpp knapparna för att stanna häcksaxen. Snabbstoppet för knivarna innebär att häcksaxen stannar på mindre än en halv sekund.

Anslagsskydd

(fig. D)
Skyddsskenan förhindrar att häcksaxen slår bakåt när den kommer i kontakt med fast föremål.

Säkerhetskoppling (glidkoppling)

Motorn skyddas för mekaniska skador av säkerhetskopplingen när kniven blockeras. Om kniven blockeras av ett fast föremål, dra ut nätsladden och ta bort föremålet.

S

8. Underhåll, skötsel och förvaring

Regelbunden kontroll av skruvar, rörliga delar och ev. skador och utbyte av slita och skadade delar förebygger olyckor och gräsklipparens driftsäkerhet.

Reparationer får endast utföras av behörig kundtjänst.

 **Varning! Dra ut tändstiftskontakten före underhåll eller felsökning på gräsklipparen!. OBS! Risk för personskador.**

För att undvika skador på människor eller materiella skador:

Rengör aldrig gräsklipparen under rinnande vatten, aldrig med högtryckstvätt.

Förvara gräsklipparen på torr, frostsäker plats.

Kontrollera att förvaringsplatsen är barnsäker.

Underhåll

 **Observera ! Fara! Säkerhetskopplingen är mycket spänd och får inte demonteras.**

Skötsel

Rengör kniven efter varje användning och smörj in med miljövänlig olja.

Förvaring

Placera häcksaxen i förvaringscylindern. Kniven skyddas och risken för skador minskar. Cylindern kan monteras på vägg med bifogad skruv och plugg. Cylinder och häcksax kan lätt lyftas av och tas med.

9. Anvisningar för korrekt användning, säkerhetsanvisningar

 **Kontrollera följande före varje användning**

Se efter att utrustningen inte har några synliga fel eller brister.

Använd ej gräsklipparen om säkerhetsanordningarna och / eller knivcylindern är sliten eller skadad. Se till att säkerhetsanordningarna är i ordentligt skick.

Knivarna måste kontrolleras regelbundet så ej skador uppstår. Om så är fallet skall den omedelbart rättas till.

Byte av knivvals eller underkniv får endast göras av Brill service eller av Brill auktoriserad reparationsverkstad.



Användning /
Ansvar

Gräsklipparen kan försöka allvarliga skador. Användaren ansvarar för säkerheten inom arbetsområdet.

Använd endast gräsklipparen till därför avsedd användning.

Använd alltid häcksaxen i dagsljus eller mycket god konstgjord belysning.

Var extra försiktig då Du går baklänges.

Kör endast gräsklipparen i normal gångtakt.

Använd aldrig gräsklipparen med skadad skyddsanordning eller utan skyddsgaller, heller

inte utan monterad skyddsanordning.

Starta och använd starthandtaget med stor omsorg, läs bruksanvisningen. Kontrollera att du har tillräckligt avstånd mellan fötterna och knivarna.

Stoppa inga fingrar eller fötter i knivarna!

Skulle du stöta på ett hinder under arbetet, bör du stanna gräsklipparen. Dra ut stickkontakten. Ta bort blockeringen och kontrollera gräsklipparen på skador. Reparera om nödvändigt.

Dra ut stickkontakten om gräsklipparen börjar att vibrera för mycket och undersök orsaken.



Avbrott i arbetet

Låt aldrig gräsklipparen stå utan uppsikt. Om du måste avbryta

arbetet, dra ut stickkontakten och ställ undan gräsklipparen på säker plats.

Om du måste avbryta arbetet för att förflytta dig till ett annat arbetsområde, stäng av gräsklipparen och dra ut stickkontakten.

Vid transport och förvaring skall skärmekanismen alltid täckas över med skyddet.



Ta hänsyn till omgivningen

Använd aldrig gräsklipparen när det regnar eller vid fuktig väderlek.

Håll avstånd till simbassänger och trädgårdsdammar.

Respektera vilopauser och helgdagar. Ta hänsyn till grannen.

Garantie

Tillverkaren lämnar 5 års garanti för sina produkter, fr.o.m. köpdatum. Produkterna skall endast användas för privat bruk. I övrigt gäller köplagen. Denna garanti omfattar alla väsentliga fel på produkten som kan bevisas stå i samband med material- eller fabriktionsfel. Det är upp till tillverkaren att avgöra om produkten skall ersättas med felfri produkt eller om felaktiga produkten skall repareras utan kostnad. Detta gäller under följande förutsättningar:

- Produkten är vid försäljningstillfället i felfritt tillstånd.
- Köparen kan förelägga ett köpkit i original med

inköpsadress, datum, produktens typ och beteckning. Köpet skall ha skett inom EU.

- Produkten har hanterats korrekt enligt rekommendationerna i bruksanvisningen. Instruktioner för underhåll och rengöring av produkten har utförts enligt anvisning. Produkten är i intakt tillstånd. Vare sig köparen eller tredje man har försökt att reparera eller öppna produkten.
- Endast reservdelar och tillbehör i original eller av tillverkaren godkända delar har använts. Vid användning av icke godkända reservdelar eller tillbehör kan följeskador eller

ökad risk inte uteslutas. Dessa följeskador omfattas inte av garantin.

- Produkten skall sändas till kundtjänst. Vi står inte för portokostnader. Inköpskvitto i original skall bifogas.
- Skador som kan härledas till felaktigt handhavande, icke avsedd användning, användning av olämpliga eller icke godkända utbytes-, reserv-, eller tillbehörsdelar samt icke korrekt genomförd underhåll eller rengöring omfattar inte av garantin.

Produkten har vissa delar som slits vid normal avsedd använd-

ning. Dessa slitagedelar omfattas inte av garantin.

Följande komponenter för denna produkt räknas som slitagedelar:

Kniv / knivbalk / drivrem /
luftarvals / knivvals /
underknivar / klinga / snittlina /
lock till skärhuvud / sågblad /
Nickel-kadmiumbatterier.

Denna tillverkargaranti berör inte garantiförhållandet mellan tillverkaren och återförsäljaren.

EU Tillverkardeklaration

Undertecknad firma

Brill Gartengeräte GmbH, Därmannsbusch 7, D-58456 Witten (Herbede)

bekräftar härmed att nedan nämnda utrustning i nämnt utförande motsvarar kraven för harmoniserade EU-direktiv, EU-säkerhetsstandarder och produktspecifika standarder.

Detta intyg upphör att gälla om produkten ändras utan vårt tillstånd.

Produktbeskrivning:

Elektrisk Häcksax

Typ:

400 HS
540 HS
680 HS

Artikelnr.:

400 HS 75030
540 HS 75031
680 HS 75032

EU Direktiv:

Maskindirektiv 98/37 EC
Lågströmsdirektiv 73/23 EC
Elektromagnetisk kompatibilitet
89/336 EC
Direktiv 93/68 EC
Direktiv 2000/14 EC

Harmoniserad Europeisk Standard:

EN 292-1
EN 292-2
EN 774
EN 50144-1
EN 50144-2-15
EN 55014 : 04/93
EN 55014-2 : 08/02
EN 61000-3-2 : 04/95
EN 61000-3-3 : 01/95

Klippbredd:

400 HS 40 cm
540 HS 54 cm
680 HS 68 cm

Uppmätt bullernivå:

400 HS 88,6 dB (A)
540 HS 87,4 dB (A)
680 HS 88,0 dB (A)

Garanterad bullernivå:

400 HS 90 dB (A)
540 HS 90 dB (A)
680 HS 90 dB (A)
Utvärdering enligt direktiv för
buller 2000/14 EU, bilaga VI

CE-Märkningsår:

1994

Witten, 2003 18. 9.



Markus Kress
Geschäftsführer

Teknisk dokumentation:
Brill teknisk dokumentation
(avdeln. TD)

4. Note sulle istruzioni per l'uso

Vi preghiamo di leggere attentamente le presenti istruzioni per l'uso e di osservarne le indicazioni e le avvertenze di sicurezza allegate. Consultando le istruzioni, cercate di familiarizzare con l'apparecchio, i dispositivi di regolazione ed il corretto impiego nonché con le avvertenze di sicurezza.

 **Attenzione! Non consentite mai di utilizzare le taglia-siepi a bambini o ad altre persone che non abbiano letto e compreso le presenti istruzioni per l'uso.**

Le norme vigenti sul luogo di impiego stabiliscono l'età minima di utilizzo.

Ricordate che il conducente del rasaerba o l'utente è responsabile per qualsiasi incidente con altre persone o danni alla proprietà di terze persone.

Vi preghiamo di conservare con cura le istruzioni.

5. Impiego secondo destinazione

Le taglia-siepi Brill sono state costruite per tagliare le siepi in giardini privati ed hobbistici e non possono essere utilizzate per impianti pubblici, parchi, centri sportivi, cigli delle strade e neppure nei settori dell'agricoltura e della silvicoltura.

L'osservanza delle istruzioni per l'uso fornite dalla ditta Brill è premessa fondamentale per un impiego secondo destinazione dell'apparecchio. Le istruzioni

per l'uso contengono anche le condizioni di funzionamento, manutenzione e riparazione.

Questa macchina può essere causa di ferimento grave.

Utilizzate l'apparecchio solo in presenza di luce diurna oppure con una sufficiente illuminazione artificiale.

 **Attenzione! A causa del pericolo di ferimento,**

L'apparecchio non deve essere utilizzato per il taglio del prato e dei rispettivi bordi. Inoltre, l'apparecchio non deve essere utilizzato come biotrituratore per sminuzzare resti di alberi e siepi né per livellare eventuali irregolarità del terreno.

Utilizzate unicamente cavi di prolunga affidabili in PVC con la sigla di identificazione H05 RN-F oppure H05 VV-F.

6. Montaggio

Controllo del contenuto della confezione:

Nell'imballaggio di cartone sono contenute le seguenti parti:

- taglia-siepi
- paramano
- impugnatura di guida

- sicurezza antistrappo del cavo
- custodia lame completa di viti e tasselli per il fissaggio a parete
- istruzioni per l'uso

Montaggio (Figure A, B)

Il paramano (1) viene inserito nella guida della maniglia a tre impugnature (2) (Figura A) che, a sua volta, dovrà essere agganciata all'apparecchio e fissata con quattro viti (Figura B).

7. Messa in esercizio

Prima di ogni utilizzo, controllate visivamente l'apparecchio. Non utilizzate mai l'apparecchio se i dispositivi di sicurezza (protezione della leva di accensione o di sicurezza) e/ o l'apparato di

taglio sono danneggiati o usurati. Non rimuovete e non disattivate mai i dispositivi di sicurezza.

Questa macchina può essere causa di ferimento grave!

I bambini non devono assolutamente usare la macchina.

Evitate di indossare capi d'abbigliamento larghi e gioielli che potrebbero restare impigliati

nelle parti mobili della macchina.

Si consiglia di indossare calzature antiscivolo e occhiali di protezione.

Durante l'impiego della macchina, assicuratevi sempre di poggiare stabilmente e con sicurezza a terra, soprattutto se si utilizza no scale.

Familiarizzate con l'ambiente circostante la zona di lavoro e prestate attenzione a possibili pericoli che potreste non udire a causa del rumore della macchina durante il lavoro.

 Durante la posa del cavo di collegamento occorre assicurarsi che questo non venga schiacciato tra porte e finestre. Staccate sempre il cavo di allacciamento dalla presa di corrente tirandolo per la spina o allacciamento dell'attacco, mai per il cavo stesso.

 I dispositivi di sicurezza previsti dal produttore e

da voi installati sull'apparecchio non devono assolutamente essere rimossi né elusi, ad esempio legando l'accensione all'impugnatura.

Impiego dell'apparecchio
Montaggio del cavo di collegamento
(Figura E, F).

Il cavo di collegamento viene inserito nella sicurezza antistrappo del cavo mediante un cappio (Figura E). Terminata questa operazione, instaurate il collegamento a spina. La clip di sicurezza antistrappo così ottenuta viene infilata nella cintura sinistra dei pantaloni (Figura F), per chi usa la mano destra, o nella destra per chi è mancino. In questo modo, le mani sono sempre libere ed il cavo di collegamento resta automaticamente al di fuori dell'area di lavoro.

Le tagliasiepi sono dotate di un avviamento di sicurezza a due mani che impedisce l'accensione involontaria. Per mettere in fun-

zioni la tagliasiepi occorre afferrare i tasti con entrambe le mani. Con una mano, afferrate la maniglia a tre impugnature (1) ed attivate uno dei tre tasti (2), dopodiché, afferrate l'impugnatura (3) ed attivate il tasto (4) con l'altra mano. Le tagliasiepi si accendono. Per spegnere le tagliasiepi è sufficiente rilasciare uno dei tasti. L'arresto immediato blocca le lame in meno di mezzo secondo dallo spegnimento delle tagliasiepi.

Protezione antiurto
(Figura D)

L'allungamento di protezione impedisce il contraccolpo delle tagliasiepi in caso di urti accidentali.

Frizione di sicurezza
(giunto a frizione)

La frizione di sicurezza protegge il motore e gli ingranaggi da eventuali danni in caso di bloccaggio delle lame. Se le lame si bloccano a causa di urti accidentali, spegnete le tagliasiepi e rimuovete l'ostacolo.

8. Manutenzione, pulizia e conservazione

Mediante controlli regolari (collegamenti a vite saldi, fessure, danneggiamenti) e la sostituzione dei componenti difettosi ed usurati si preven-gono eventuali infortuni e guasti all'apparecchio.

Per motivi di sicurezza, le riparazioni possono essere effettuate esclusivamente da un tecnico autorizzato.

 **Attenzione!** Prima di qualsiasi lavoro, controllo e riparazione dell'apparecchio è necessario staccare sempre la spina. Pericolo di ferimento!

Pericolo di danni alle persone e alle cose: la macchina non deve mai essere pulita con

acqua corrente, in particolare non si devono utilizzare dispositivi ad alta pressione!

La macchina deve essere conservata in un luogo asciutto e non esposto al gelo.

Il luogo di conservazione non deve essere accessibile ai bambini.

Manutenzione

 **Attenzione, pericolo!** Il giunto a frizione di sicurezza è sottoposto ad un elevato pre-carico e, pertanto, non deve mai essere tolto se è stato smontato.

Pulizia

Dopo ogni taglio è necessario pulire le lame ed oilarle con un olio biodegradabile a base vegetale.

Ricovero dell'attrezzo

Per un ricovero sicuro e per proteggere le lame, inserite sempre le tagliasiepi nell'apposita custodia che potete fissare comodamente alla parete con le viti e i tasselli a corredo. Custodia e tagliasiepi si possono staccare facilmente qualora fosse necessario spostarsi.

9. Avvertenze per un impiego corretto, avvertenze di sicurezza

 **Controllo prima di ogni utilizzo**

Prima di ogni utilizzo, controllate visivamente l'apparecchio.

Non utilizzate mai l'apparecchio se i dispositivi di sicurezza (protezione della leva di accensione o di sicurezza) e /o l'apparato di taglio sono danneggiati o usurati. Non rimuovete e non disattivate mai i dispositivi di sicurezza!

Controllate gli apparati di taglio ad intervalli regolari per verificare che non siano danneggiati e riparateli correttamente all'occorrenza.

Gli apparati di taglio possono essere sostituiti unicamente da un centro di assistenza tecnica Brill o da un rivenditore autorizzato.

 **Impiego / Responsabilità**

L'apparecchio può essere causa di ferimento grave! L'utente è responsabile della sicurezza nella zona di lavoro.

Utilizzate l'apparecchio esclusivamente in conformità allo scopo di utilizzo indicato nelle presenti istruzioni per l'uso.

Utilizzate l'apparecchio solo in presenza di luce diurna oppure con una sufficiente illuminazione artificiale.

Attenzione in retromarcia, potreste inciampare!

Spingete l'apparecchio soltanto a passo d'uomo.

Non utilizzate mai l'apparecchio se i dispositivi di protezione sono danneggiati oppure non sono stati montati.

Avviate o attivate l'interruttore di avviamento con la massima cautela attendendovi alle istruzioni fornite dal produttore. Assicuratevi che i piedi siano sufficientemente distanti dall'apparato di taglio.

Tenete lontani mani e piedi dall'apparato di taglio!

Qualora si incontrasse un ostacolo durante il lavoro, spegnete sempre l'apparecchio e staccate la spina dalla presa di corrente. Rimuovete l'ostacolo, verificate che l'apparecchio non abbia subito danni e, se necessario, fatelo riparare.

Qualora l'apparecchio iniziasse a vibrare eccessivamente, staccate la spina dalla presa di corrente e ricercate la causa.

 **Interruzione dei lavori**

Non lasciate mai l'apparecchio incustodito. Qualora interrompete il lavoro, staccate la spina dalla presa di corrente e parcheggiate l'apparecchio in un luogo sicuro.

Se occorre interrompere il lavoro, ad esempio per trasferirsi in un'altra zona di lavoro, spegnete sempre l'apparecchio e staccate la spina dalla presa di corrente.

Durante il trasporto e il ricovero della macchina, si deve sempre coprire l'attrezzo di taglio con l'apposita protezione.

 **Condizioni meteorologiche ed ambientali**

Non utilizzate mai l'apparecchio con la pioggia né su superfici umide o bagnate.

Non utilizzate mai apparecchi elettrici nelle dirette vicinanze di una piscina o di un laghetto da giardino.

Osservate le normative sugli orari di riposo del vostro comune!

Garanzia

Il produttore concede 60 mesi di garanzia (a partire dalla data di acquisto) su tutti i propri prodotti, purché vengano utilizzati esclusivamente per uso privato. I diritti alla garanzia previsti per legge restano comunque invariati. La garanzia si riferisce a tutti i vizi essenziali del prodotto che

possano essere riconducibili a vizi del materiale o difetti di lavorazione. Inoltre, la garanzia viene concessa a nostra discrezione sotto forma di fornitura sostitutiva di un prodotto in perfette condizioni di funzionamento oppure con la riparazione gratuita del prodotto, purché

vengano soddisfatte le seguenti premesse:

- In caso di trasmissione del rischio, il prodotto è stato ceduto privo di vizi giuridici.
- Presentazione della ricevuta originale di acquisto con l'indi-

rizzo dell'acquirente, la data di acquisto, il tipo ed il nome del prodotto a titolo di prova dell'acquisto.

Il luogo di acquisto deve rientrare nel territorio dell'Unità Europea.

- Il prodotto deve essere stato utilizzato correttamente e conformemente alle raccomandazioni riportate nelle istruzioni per l'uso. La manutenzione e la pulizia del prodotto conformemente alle indicazioni riportate nelle istruzioni per l'uso sono requisiti essenziali. Né l'acquirente né terze persone non autorizzate possono tentare di smontare il prodotto nelle sue parti né di ripararlo.
- Si devono assolutamente utilizzare parti di ricambio originali ed accessori originali oppure componenti espressamente autorizzati dal produttore.

Qualora venissero utilizzati parti o accessori non originali, non si escludono eventuali danni conseguenti ed un maggiore rischio di infortunio. I danni conseguenti non sono coperti dalla presente garanzia.

- Il prodotto deve essere consegnato direttamente ad un centro di assistenza autorizzato oppure inviato con pacco sufficientemente affrancato. Al prodotto dovrà essere allegata la ricevuta originale di acquisto.
- Danni causati da comando errato, utilizzo non secondo destinazione, impiego di componenti intercambiabili, di ricambio ed accessori non idonei, non originali o non autorizzati nonché da lavori di manutenzione e riparazione non correttamente eseguiti non

possono essere riconosciuti come diritti alla garanzia.

I prodotti contengono diversi componenti soggetti ad usura dovuta all'utilizzo ed un normale consumo.

Tali parti usurabili non sono parte integrante della garanzia.

A seconda del prodotto, i seguenti componenti non vengono considerati parti usurabili: lama / placchetta / cinghia di trasmissione / cilindro aeratore / cilindro a coltelli / controlama / placchetta / filo di taglio / coperchio della testata di taglio / lama per sega / elemento al nichel-cadmio (batteria).

La presente garanzia concessa dal produttore non comprende i diritti alla garanzia esistenti nei confronti del commerciante / venditore.



Dichiarazione di conformità alle norme UE

La sottoscritta

Brill Gartengeräte GmbH, Därmannsbusch 7, D-58456 Witten (Herbede)

dichiara che l'apparecchio di seguito indicato, nella versione da noi immessa sul mercato, soddisfa i requisiti delle direttive UE armonizzate, gli standard di sicurezza CE e gli standard specifici del prodotto.

Qualunque modifica del prodotto apportata senza nostra specifica autorizzazione invalida la presente dichiarazione.

Descrizione:

Cesoie elettriche per siepi

Modello:

400 HS
540 HS
680 HS

Art.:

400 HS 75030
540 HS 75031
680 HS 75032

Direttive UE:

Direttiva relativa alle macchine
CE/98/37
Normativa sulla bassa tensione
CE/73/23
Compatibilità elettromagnetica
CE/89/336
Direttiva CE/93/68
Direttiva CE/2000/14

NE armonizzate:

EN 292-1
EN 292-2
EN 774
EN 50144-1
EN 50144-2-15
EN 55014 : 04/93
EN 55014-2 : 08/02
EN 61000-3-2 : 04/95
EN 61000-3-3 : 01/95

Larghezza di taglio:

400 HS 40 cm
540 HS 54 cm
680 HS 68 cm

Livello rumorosità testato:

400 HS 88,6 dB (A)
540 HS 87,4 dB (A)
680 HS 88,0 dB (A)

Livello rumorosità garantito:

400 HS 90 dB (A)
540 HS 90 dB (A)
680 HS 90 dB (A)
Valutazione in base alle
direttive sui rumori 2000/14 CE
appendice VI

Anno di rilascio della certificazione CE:

1994

Witten, 18. 9. 2003



Markus Kress
Geschäftsführer

Documentazione tecnica:
documentazione tecnica Brill
(reparto TD)

4. Indicaciones acerca del manual de instrucciones

Por favor, lea atentamente las instrucciones y tenga en cuenta sus indicaciones de uso y de seguridad adjuntas. Familiarícese mediante estas instrucciones de uso con el aparato, los controles, el uso correcto y las indicaciones de seguridad.

 **¡Atención! No permita nunca que los niños u otras personas que no conozcan estas instrucciones de uso utilicen la podadora de setos.**

Puede que haya normativas locales que impongan una edad mínima del usuario.

Recuerde que el usuario es responsable de los accidentes que afecten a la integridad física o a la propiedad de otras personas.

Guarde estas instrucciones de uso en un lugar seguro.

5. Uso reglamentario

La podadora de setos de Brill está concebida para el corte de setos en jardines domésticos privados y jardines de aficionados y no para el uso industrial en instalaciones públicas, parques, centros deportivos, calles ni para trabajos agrícolas ni forestales.

Para utilizar correctamente el aparato es imprescindible seguir el manual de instrucciones de Brill que se adjunta. El manual de instrucciones también con-

tiene información sobre las condiciones de funcionamiento, mantenimiento y conservación.

Esta máquina puede causar heridas de gravedad.

Trabaje con este aparato sólo con luz natural o con suficiente iluminación artificial.

ya que existe peligro de lesiones físicas.

Además, el aparato no debe utilizarse como picadora para trocear desechos de la poda de árboles o setos ni para nivelar las irregularidades del suelo.

Utilice solamente cables de prolongación autorizados de PVC con la referencia H05 RN-F o H05 VV-F, con una longitud máxima de 15 m.

 **¡Atención! El aparato no se debe utilizar para cortar césped y cantos del césped**

6. Montaje

Comprobación del contenido suministrado:

La caja de embalaje debe contener los componentes siguientes:

- Podadora de setos
- Protección de manos
- Asidero de la guía
- Pinza del cable de seguridad

- Estuche de herramientas de asistencia completo con tornillos y clavijas
- Instrucciones de uso

Montaje (figuras A, B)

La protección de manos 1 se introduce en la guía en el asidero de tres puntos 2 (figura A). El asidero de la guía de tres puntos se encaja en el aparato y se sujeta con cuatro tornillos (figura B).

7. Puesta en marcha

Antes de cada uso, realice una inspección visual del aparato. No utilice el aparato si los dispositivos de seguridad (palanca de cambio, cubiertas protectoras)

y/o el dispositivo de corte están dañados o desgastados. Nunca impida el funcionamiento de los dispositivos de seguridad.

Esta máquina puede causar heridas de gravedad.

Los niños no deben utilizar nunca esta máquina.

Evite llevar ropas largas o joyas ya que pueden ser agarradas por piezas en movimiento.

Se recomienda llevar zapatos antideslizantes y gafas protectoras.

Tome una posición segura durante el funcionamiento de la máquina, particularmente cuando use una escalera o una tarima.

Familiarícese con el entorno y preste atención a posibles peligros que quizá no pueda oír debido al ruido de la máquina.

 Cuando tienda el cable de conexión, compruebe que no quede aprisionado en puertas o ventanas. No desconectar nunca el cable de conexión tirando del cable, sino sólo del enchufe o de la caja de acoplamiento de la toma.

 Los dispositivos de seguridad previstos en el aparato por el fabricante e instalados por usted no deben retirarse de nuevo ni puentearse, por

ejemplo, mediante la conexión de un interruptor al asa.

Manejo del aparato
Colocación del cable de conexión
(figuras E, F)

El cable de conexión se coloca en la pinza del cable de seguridad mediante un nudo corredizo (figura E). Después de ello cree la toma de conexión. La pinza del cable de seguridad así equipada se mete como diestra en el ajustador izquierdo (figura F) y como zurda en el ajustador derecho. De esta manera tiene usted las manos siempre libres y el cable de conexión se sigue automáticamente fuera del área de trabajo.

La podadora de setos está equipada contra una conexión involuntaria con un interruptor de seguridad a dos manos. Para poner en funcionamiento la podadora de setos los interruptores deben ser accionados con ambas manos. Agarre el asidero de la guía de tres puntos 1 y accione uno de los tres interrup-

tores 2. A continuación agarre el mango 3 con la otra mano y accione el interruptor 4. La podadora funciona. Para parar la podadora es suficiente con soltar uno de los interruptores. La parada relámpago de la cuchilla ocasiona que la cuchilla se apague en menos de medio segundo tras la desconexión de la podadora de setos.

Protección contra choque
(figura D)

La regleta-guía sobresaliente impide que la podadora rebote en los empujes contra objetos fijos.

Acoplamiento de seguridad (acoplamiento de deslizamiento)

A través del acoplamiento de seguridad se protege al motor y al engranaje de daños mecánicos que se originan con el bloqueo de la cuchilla. Si se bloquea la cuchilla de corte debido a objetos fijos apague la podadora de setos y elimine el objeto.

8. Mantenimiento, conservación y almacenamiento

La comprobación regular (conexiones roscadas bien apretadas, grietas, daños) y el cambio de las piezas desgastadas o dañadas permite prevenir accidentes y averías del aparato.

Por motivos de seguridad, las reparaciones sólo deben ser realizadas por profesionales autorizados.

 ¡Atención! Antes de realizar cualquier trabajo, comprobación o reparación del aparato, desconecte el enchufe de la toma de red. ¡Peligro de lesiones!

Debido al peligro de lesiones físicas y daños materiales:
¡No limpie el aparato con agua corriente, sobre todo si es a presión!

Guarde el aparato en un lugar seco y protegido contra heladas.

El lugar de almacenamiento debe estar fuera del alcance de los niños.

Mantenimiento

 ¡Atención, peligro! El acoplamiento de deslizamiento de seguridad se encuentra

bajo una fuerte tensión inicial y en la situación de desmontaje no se debe desmontar.

Cuidados

Después de cada corte de setos las cuchillas se deben limpiar y se deben engrasar con un aceite biológico degradable vegetal.

Almacenamiento

Para un almacenamiento seguro y para la protección de las cuchillas coloque la podadora de setos en el estuche de conservación, el cual puede fijar a la

pared con tornillos y clavijas.
El estuche y la podadora de

setos se pueden sacar fácilmente
para transportarlos.

9. Indicaciones para el uso reglamentario, indicaciones de seguridad



Comprobación antes de cada uso

Antes de cada uso, realice una inspección visual del aparato. No utilice el aparato si los dispositivos de seguridad (palanca de cambio, cubiertas protectoras) y / o el dispositivo de corte están dañados o desgastados. Nunca impida el funcionamiento de los dispositivos de seguridad.

Compruebe regularmente el estado de los mecanismos de corte y, si fuera necesario, repárelos adecuadamente.

Sólo el servicio técnico Brill o el distribuidor autorizado deben cambiar los mecanismos de corte.



Uso / Responsabilidad

El aparato puede producir heridas graves. Usted es el responsable de la seguridad en la zona de trabajo.

Utilice el aparato exclusivamente para el uso previsto según se indica en el manual de instrucciones.

Trabaje con este aparato sólo con luz natural o con suficiente iluminación artificial.

Preste especial atención cuando camine hacia atrás. ¡Peligro de tropezar!

Conduzca el aparato a velocidad de paseo.

Nunca utilice el aparato si los dispositivos de protección están defectuosos o no están instalados.

Ponga en servicio o accione el interruptor de arranque con cuidado siguiendo las instrucciones del fabricante. Compruebe que haya suficiente distancia entre los pies y el mecanismo de corte.

¡Mantenga los dedos y los pies alejados del mecanismo de corte!

Si durante el trabajo topa con un obstáculo, ponga el aparato fuera de servicio y desconecte el enchufe de la toma de red. Retire el obstáculo, compruebe el estado del aparato y, si fuera necesario, llévelo a reparar.

Extraiga el enchufe de la toma de red en cuanto el aparato

empiece a vibrar con fuerza y averigüe la causa de ello.



¡Interrupción del trabajo!

Nunca abandone el aparato dejándolo sin vigilancia. Si tiene que interrumpir el trabajo, desconecte el enchufe de la toma de red y guarde el aparato en un lugar seguro.

Si interrumpe el trabajo para dirigirse a otra zona, pare siempre el aparato y desconecte el enchufe de la toma de red.

Durante el transporte o durante el almacenamiento el dispositivo de corte debe cubrirse siempre con la protección para el dispositivo de corte.



¡Tenga en cuenta las condiciones del entorno!

Nunca utilice el aparato si llueve o en un entorno húmedo o mojado.

No trabaje con aparatos eléctricos directamente junto a piscinas o estanques.

¡Respete las horas de descanso estipuladas por el ayuntamiento!

Garantía

El fabricante garantiza sus productos para el uso doméstico durante 60 meses (a partir de la fecha de compra). Esta garantía no va en detrimento de los derechos de garantía legales.

Esta garantía hace referencia a todos los defectos importantes de los productos que se demuestre se deben a defectos de fabricación o del material. La garantía consiste en la sustitución por otro producto en buen estado o en la reparación gratuita del producto, lo que se considere más oportuno. Éstas son las condiciones previas que deben darse:

- El producto se ha enviado según la ley en caso de transporte de mercancías peligrosas.
- Se debe adjuntar el comprobante de compra original con la dirección del comprador, la fecha de compra, el modelo y el nombre del producto. Debe haberse adquirido en la UE.
- El producto se ha tratado correctamente siguiendo las recomendaciones de las instrucciones de uso. Es indispensable haber mantenido y limpiado el producto según las instrucciones de uso. Ni el comprador ni terceras personas sin autorización han intentado desmontar ni reparar el producto.
- Se debe garantizar que sólo se han utilizado recambios y accesorios originales o componentes autorizados por el fabricante. Si se han utilizado piezas o accesorios no originales, no pueden excluirse daños ni un incremento del riesgo de accidentes. Estos daños no están incluidos en la garantía.
- El producto se debe llevar o enviar directamente o por correo a uno de los centros de servicio técnico autorizados. Se debe adjuntar el comprobante de compra original.
- Los daños debidos a errores del usuario, a un uso inde-

bido, a la utilización de recambios o accesorios no originales o no autorizados, así como a trabajos de reparación y limpieza incorrectos, no se incluyen en la garantía. Los productos incluyen distintos componentes sujetos a desgaste por el uso o por el paso del tiempo.

Estos componentes sujetos a desgaste no están incluidos en la garantía.

Según el producto, se consideran componentes sujetos a desgaste los componentes siguientes:

cuchillas / barra portacuchilla / correa de transmisión / rodillo de tratamiento / cilindro portacuchillas / cuchilla inferior / placa de corte / hilo de corte / tapa del cabezal de corte / hoja de sierra / elemento de níquel cadmio (batería).

Esta garantía del fabricante no va en detrimento de los derechos de garantía del distribuidor / vendedor.

Declaración de conformidad de la UE

El que subscribe

Brill Gartengeräte GmbH, Därmannsbusch 7, D-58456 Witten (Herbede)

confirma que el aparato que se cita a continuación, en la versión comercializada por nosotros, cumple los requisitos de las directivas UE estandarizadas, los estándares de seguridad de la UE y los estándares específicos del producto.

En caso de realizar cualquier modificación en la presente mercancía sin nuestra previa autorización, esta declaración pierde su validez.

Descripción:

Recortasetos eléctricos

Tipo:

400 HS
540 HS
680 HS

Art. Nº:

400 HS 75030
540 HS 75031
680 HS 75032

Normativa UE:

Normativa para maquinaria
98/37 CE
Normativa de baja tensión
73/23 CE
Tolerancia electromagnética
89/336 CE
Normativa 93/68 CE
Normativa 2000/14 CE

NE homologados:

EN 292-1
EN 292-2
EN 774
EN 50144-1
EN 50144-2-15
EN 55014 : 04/93
EN 55014-2 : 08/02
EN 61000-3-2 : 04/95
EN 61000-3-3 : 01/95

Ancho de corte:

400 HS 40 cm
540 HS 54 cm
680 HS 68 cm

Nivel sonoro medido:

400 HS 88,6 dB (A)
540 HS 87,4 dB (A)
680 HS 88,0 dB (A)

Nivel sonoro garantizado:

400 HS 90 dB (A)
540 HS 90 dB (A)
680 HS 90 dB (A)
Valoración según las directrices
sobre el ruido 2000/14 UE
Anexo VI

Colocación del distintivo CE:

1994

Witten, 18. 9. 2003



Markus Kress
Geschäftsführer

Documentos técnicos:
Documentación técnica de Brill
(Sección, DT)

4. Indicações acerca do manual de instruções

Leia atentamente as instruções e respeite as indicações de utilização e de segurança incluídas. Mediante o presente manual de instruções, procure familiarizar-se com o aparelho, os controlos, a utilização correcta e as indicações de segurança.

 **Atenção! Nunca permita que crianças ou outras pessoas que não conheçam este manual de instruções utilizem esta tesoura.**

Podem existir legislações locais que imponham uma idade mínima do utilizador.

Tenha em conta que o utilizador é responsável pelos acidentes que afectem a integridade física ou a propriedade de outras pessoas.

Guarde estas instruções de utilização em local seguro.

5. Utilização correcta

A tesoura para talhar sebes da Brill foi especialmente concebida para o uso privado e em jardins domésticos e não para fins comerciais em instalações públicas, parques, recintos desportivos, nas ruas ou em explorações agrícolas e florestais.

Para o uso correcto do aparelho é obrigatório seguir o manual de instruções fornecido pela Brill. O manual de instruções também contém informações

sobre as condições de funcionamento, manutenção e conservação.

Esta máquina pode provocar sérios ferimentos.

Utilize este aparelho apenas com luz natural ou com luz artificial suficiente.

 **Atenção! O aparelho não pode ser utilizado, devido ao perigo de ocasionar lesões,**

para cortar a relva e cantos de relva.

Além disso, o aparelho não pode ser utilizado como trituradora para partir árvores e cortar sebes, nem para nivelar irregularidades de terreno.

Utilize apenas extensões em PVC com a designação H05 RN-F ou H05 RN-F e com um comprimento máximo de 15 m.

6. Montagem

Verifique se está completo:

A embalagem de cartão contém os seguintes componentes:

- Tesoura para talhar sebes
- Protecção de mãos
- Manípulo de guia
- Suspensor de segurança para cabo

- Estojo de conservação completo com parafusos e buchas
- Manual de instruções

Montagem
(Figura A, B)

A protecção de mãos 1 é inserida na guia, no manípulo de guia de 3 pontos 2 (Figura A). O manípulo de guia de 3 pontos é posicionado no aparelho e fixado com 4 parafusos (Figura B).

7. Colocação em funcionamento

Antes de cada utilização efectue um controlo do aparelho. Não utilize o aparelho, se os dispositivos de segurança (alavanca de comando, as coberturas de segurança) e / ou o dispositivo

de corte se encontrarem danificados ou gastos. Nunca desactive os dispositivos de segurança.

Esta máquina pode provocar sérios ferimentos.

As crianças não podem utilizar esta máquina.

Deve ser evitada a utilização de outra roupa ou de acessórios, visto que estes podem ser capturados por peças em movimento.

Recomenda-se a utilização de calçado anti-derrapante e de um óculo de protecção.

Durante o funcionamento da máquina, o operador deve tomar uma posição segura, especialmente quando este utilizar degraus ou escadas.

Analise bem a área de trabalho e tenha a tenção a possíveis perigos, os quais poderá detectar devido ao ruído gerado pela máquina.

 Tenha em atenção, durante a colocação do cabo de ligação, que este não seja danificado pela porta ou aberturas na janela. Retire o cabo de ligação da tomada, puxando para esse efeito, a ficha do mesmo e nunca o próprio cabo.

 Os dispositivos de segurança previstos pelo fabricante e por si instalados não podem ser removidos ou curto-circuitados (por exemplo: através da instalação de uma tecla de comutação no manipulador).

Utilização do aparelho Colocação do cabo de ligação (Figura E, F)

O cabo de ligação é inserido no suspensor de segurança através de um laço (Figura E). Estabelecer de seguida a conexão de ficha. O suspensor de segurança (para cabo) é fixado pelos destros no cós esquerdo das calças (Figura F), e por canhotos no direito. Deste modo, terá ambas as mãos livres e o cabo de ligação estará fora da área de trabalho.

A tesoura para talhar sebes está equipada com um comutador de segurança de duas mãos, que foi concebido para evitar a activação inadvertida da mesma. Para activar a tesoura é necessário accionar as teclas de comutação com ambas as mãos. Agarrar com uma mão o manipulador de guia de 3 pontos 1 e accionar uma das 3 teclas de comutação 2. Agarrar de seguida, com a outra mão, o manipulador 3 e accionar a tecla de comutação 4. A tesoura para talhar

sebes é colocada em funcionamento. Para imobilizar a tesoura basta largar uma das teclas de comutação. A paragem “relâmpago” das lâminas implica que estas sejam imobilizadas em cerca de meio segundo, após a desactivação da tesoura.

Protecção de encosto (Figura D)

A barra de guia saliente impede o contra golpe da tesoura sempre que esta embata em objectos rígidos.

Embraiagem de segurança (embraiagem de atrito)

A embraiagem de segurança protege o motor e a engrenagem contra danos mecânicos, os quais resultam no bloqueio das lâminas. Se as lâminas de corte da tesoura bloquearem devido ao encravamento em objectos rígidos deve desligar a tesoura e retirar o objecto.

8. Manutenção, conservação e armazenamento

Através de um controlo regular (parafusos de ligação bem presos, rachas, danificações) e com a substituição das peças danificadas ou gastas, evita-se acidentes e avarias do aparelho.

As reparações só podem ser efectuadas pelo pessoal qualificado e devidamente autorizado.

 Atenção! Antes de efectuar qualquer trabalho, comprovação ou reparo do aparelho tire a ficha da rede. Perigo de ferimento!

Devido ao perigo de provocar lesões físicas e danos materiais:

Não limpe o aparelho com água corrente, em especial se for a pressão!

Guarde o aparelho num local seco e protegido contra geladas.

O local onde se guarda o aparelho deve estar fora do alcance das crianças.

Manutenção

 Atenção! Perigo! A embraiagem (de atrito) de segurança está sob uma forte tensão prévia e não pode ser desmontada.

Conservação

No fim de cada utilização é necessário limpar as lâminas e lubrificá-las com um óleo vegetal biodegradável.

Armazenamento

Para o armazenamento seguro e a protecção das lâminas deve inserir a tesoura de talhar sebes no estojo de conservação, o qual pode ser fixado na parede com o auxílio das buchas e parafusos incluídos no mesmo. O estojo e a tesoura são de fácil remoção para o transporte.

9. Indicações para uma utilização correcta, indicações de segurança

 **Controlo antes de cada utilização**

Antes de cada utilização efectue um controlo visual do aparelho. Não utilize o aparelho, se os dispositivos de segurança (alavanca de comando, as coberturas de segurança) e / ou o dispositivo de corte se encontrarem danificados ou gastos. Nunca desactive os dispositivos de segurança.

Comprove regularmente o estado dos mecanismos de corte e, se for necessário, repare-os de maneira adequada.

A ferramenta de corte só pode ser substituída pela assistência Brill ou pelo representante especializado devidamente autorizado.

 **Utilização / Responsabilidade**

O aparelho pode provocar ferimentos graves ! Você é o responsável pela segurança na área onde está a trabalhar.

Utilize o aparelho exclusivamente para o uso previsto, conforme descrito no manual de instruções.

Utilize este aparelho apenas com luz natural ou com luz artificial suficiente.

Tenha cuidado quando andar para trás. Perigo de tropeçar !

Trabalhe com o aparelho numa velocidade reduzida.

Nunca utilize o aparelho com os dispositivos de segurança danificados ou sem os mesmos.

Inicie ou accione o interruptor de arranque com cuidado, de acordo com as indicações do fabricante. Mantenha os pés afastados da ferramenta de corte.

Mantenha os dedos e os pés afastados da ferramenta de corte!

Se durante o trabalho surgir algum obstáculo, desligue o aparelho. Tire a ficha de rede. Retire o obstáculo, verifique se o aparelho ficou danificado e, se necessário, leve-o para reparar.

Tire a ficha da rede se o aparelho começar a vibrar fortemente e verifique o motivo.

 **Interrupção do trabalho**

Nunca deixe o aparelho sem vigilância. Se tiver de interromper o trabalho, tire a ficha da rede e guarde o aparelho num local seguro.

Se tiver de interromper o trabalho para se dirigir a outra área, desligue o aparelho e tire a ficha da rede.

Durante o transporte e o armazenamento as lâminas de corte devem ser cobertas com o respectivo dispositivo de protecção.

 **Tenha em conta as condições ambientais**

Nunca utilize o aparelho com chuva ou numa área húmida e molhada.

Não trabalhe com aparelhos eléctricos junto de piscinas ou lagos de jardim.

Respeite o horário de descanso / silêncio da sua comunidade !

Garantia

O fabricante concede 60 meses de garantia (a partir da data da compra) aos seus produtos de uso exclusivamente privado, sem prejuízo das disposições da lei em matéria de direitos de reclamação no âmbito das garantias. A prestação da garantia diz respeito a todas as falhas importantes dos produtos, comprovadamente atribuíveis

a defeitos de material ou de fabrico. Depois da nossa avaliação, receberá um produto sem defeito ou será efectuada a reparação gratuita do produto, se forem cumpridas as seguintes condições:

- Em caso de transferência de risco, o produto foi entregue isento de vício jurídico.

- Apresentação de um recibo original com endereço do vendedor, data da compra, designação do modelo e do produto a título de comprovativo de compra.
 - local de compra se situa dentro do espaço da EU.

- O produto foi tratado convenientemente e de acordo com

as recomendações do manual do utilizador. A manutenção e a limpeza do produto de acordo com as indicações do manual do utilizador é indispensável.

O produto não foi alvo de tentativa de desmontagem nem de reparação por parte do vendedor nem de terceira pessoa não autorizada.

- É preciso garantir a utilização exclusiva de peças sobressalentes e acessórios originais ou autorizados pelo fabricante. A utilização de peças e acessórios não originais poderá causar prejuízos indirectos e acidentes. Tais prejuízos indirectos estão excluídos da garantia.

- O produto tem de ser enviado directamente ou devidamente franquiado a um ponto de assistência técnica autorizada. O produto deve vir acompanhado do respectivo recibo original.

- Não são cobertos pela garantia danos devidos a erros de utilização, uso diferente daquele a que se destina, utilização de peças de substituição ou sobressalentes e acessórios não originais ou não autorizados, bem como trabalhos de manutenção ou de limpeza impróprios.

Os produtos são compostos por diferentes componentes sujeitos a desgaste decorrente do uso ou

a um desgaste considerado normal. Estas peças também não são abrangidas pela garantia.

Por se tratar de peças de desgaste, excluem-se os seguintes componentes individuais, em função do produto:

Lâmina / barra de lâminas / correia de transmissão / rolo de tratamento / rolo das lâminas / lâmina inferior / placa de corte fio cortante / tampa da cabeça porta-lâmina / lâmina de serra / níquel / célula em cádmio (bateria).

Esta garantia do fabricante não afecta os direitos de reclamação perante o agente autorizado / vendedor ao abrigo da garantia.

Certificado de Conformidade da UE

Os abaixo mencionados

Brill Gartengeräte GmbH, Därmannsbuch 7, D-58456 Witten (Herbede)

confirma que o aparelho seguidamente designado na versão comercializada por nós satisfaz os requisitos impostos pelas directivas de UE harmonizadas, normas de segurança da UE e normas específicas do produto.

Este certificado ficará nulo se a unidade for modificada sem a nossa aprovação.

Descrição do aparelho:

Corta Sebes Eléctrico

Tipo:

400 HS
540 HS
680 HS

Art. Nº:

400 HS 75030
540 HS 75031
680 HS 75032

Directrizes da UE:

Directrizes para maquinaria
98/37 CE
Directiva para baixa voltagem
73/23 CE
Compatibilidade electro-
magnética 89/336 CE
Directiva 93/68 CE
Directiva 2000/14 CE

Padrões Europeus harmonizadas:

EN 292-1
EN 292-2
EN 774
EN 50144-1
EN 50144-2-15
EN 55014 : 04/93
EN 55014-2 : 08/02
EN 61000-3-2 : 04/95
EN 61000-3-3 : 01/95

Largura de corte:

400 HS 40 cm
540 HS 54 cm
680 HS 68 cm

Nível de ruído medido:

400 HS 88,6 dB (A)
540 HS 87,4 dB (A)
680 HS 88,0 dB (A)

Nível de ruído garantido:

400 HS 90 dB (A)
540 HS 90 dB (A)
680 HS 90 dB (A)
Avaliação segundo a directiva
do ruído 2000/14 CE,
Anexo VI

Ano de marcação pela CE:

1994

Witten, 18. 9. 2003



Markus Kress
Geschäftsführer

Documentação técnica:
Documentação técnica Brill
(Departamento, DT)

Brill Service Centres

Deutschland/Germany

Brill Gartengeräte GmbH

D-58456 Witten
Därmannsbusch 7
Tel.: +49 (0)2302 700 0
Fax: +49 (0)2302 799 66
Mail: info@brillgarten.de

Belgien/Belgium

Intergarden Import N.V.

B-3450 Geetbets-Grazen
Vijverstraat 36 A
Tel.: (011) 58 15 02
Fax: (011) 58 29 46
Mail: info@intergarden-import.be

Niederlande/Netherlands

Intertool BN

NL-8304 AA Emmeloord
Bedrijfsweg 84-90
Tel.: (0527) 63 00 30
Fax: (0527) 63 00 35
Mail: intertool@intertool.nl

Frankreich/France

Brill Gartengeräte GmbH

Bureau
2, Rue du Dolo
79300 Bressuire
Tél.: 05-49-65-80 80
Fax: 05-49-65-38 83
Mail: tranchet@brillgarten.de

Grossbritannien/Great Britain

PLM Power Products Ltd.

Lichfield, Staffs
WS149 AZ
Birmingham Road
Tel.: (01543) 414477
Fax: (01543) 414541

USA

Sunlawn Inc. Imports

Colorado 80524
Fort Collins
326 Garfield Street
Tel.: (970) 493 5284
Fax: (970) 493 52 02
Mail: sunlawn@earthlink.net

Finnland/Finland

Konetoimi Oy

20320 Turku
Nappulantie 7 - 9
Tel.: 358-2-254 6600
Fax: 358-2-284 3610
Mail: info@konetoimi.com

Dänemark/Denmark

Thor Trading A/S

DK-5250 Odense SV
Holkebjergvej 67
Tel.: (66)17 21 64
Fax: (66)17 21 94
Mail: thortrading@post11.tele.dk

Polen/Poland

Biuro Handlowo-uslugowe

Andrzej Krysiak
PL-60-418 Poznan
Ul. Kotobrzaska 4
Tel.: (061) 84 88 916
Fax: (061) 84 89 727
Mail: krysiak@krysiak.pl

Tschechische Republik/

Czech Republic

Brill CZ, s.r.o.
CZ-739 70 Třinec-Konšká
Průmyslováč 700
Tel.: (0558) 53 66 40
Fax: (0558) 53 50 24
Mail: info@brill.cz

Schweiz/Switzerland

Profalu AG

CH-9034 Eggensriet
Sonderstr. 4
Tel.: (071) 8 77 34 03
Fax: (071) 8 77 34 03
Mail: profalu@bluewin.ch

Österreich/Austria

Hesko Motorgeräte

A-8401 Kalsdorf
Hauptstr. 158
Tel.: (03135) 566 84
Fax: (03135) 566 83

Korea

Kyung Jin Trading Co., Ltd.

107-4 Yangjae-Dong
Seocho-Gu
Seoul Korea
Tel.: (02) 574-6300
Fax: (02) 2277-3934
Mail: kjh@kjh.co.kr

Russland/Russia

Norma-T

Moscow, 103084-Russia
47, Myasnitskaya
Tel.: (095) 207-72-02
Fax: (095) 207-79-21
Mail: office@norma-t.ru

Litauen/Lithuania

UAB "Viskas sodininkams"

2028 Vilnius, Lithuania
V. A. Graiciuno g. 30
Tel.: (22) 64 17 82
Fax: (22) 64 13 01

Italien/Italy

A.M.A. SpA

42018 5. Martino in Rio (RE)
Via Puccini 28
Tel.: 0522 63 69 11
Fax: 0522 64 62 41
Mail: ama@ama.it

