

# Qualität + Sicherheit

Quality + Safety, Qualité + Sécurité

Qualità + Sicurezza, Kwaliteit + Veiligheid

**D Achtung:** Vor Inbetriebnahme Bedienungsanleitung und Sicherheitshinweise lesen und beachten!

**F Attention:** Avant la mise en route, veuillez lire attentivement la notice d'utilisation!

**NL Attentie:** Voor ingebruikname eerst de gebruiksaanwijzing en veiligheidsvoorschriften goed doorlezen!

**GB Caution:** Before starting, please read and note the operating and safety instructions!

**I Attenzione:** Prima di usare la macchina leggere attentamente le istruzioni e le norme di sicurezza!

Bedienungsanleitung  
Operating Instructions  
Mode d'emploi  
Istruzioni d'uso  
Gebruiksaanwijzing



525 091

c d e f

9199



**Hersteller • Manufacturer • Constructeur • Produttore • Fabrikant  
AL-KO Maschinenfabrik Ges.m.b.H., A-8742 Obdach/Steiermark**



<b>DYNAMIC</b>	<b>H 1400</b>
<b>DYNAMIC</b>	<b>H 1600</b>
<b>DYNAMIC</b>	<b>H 1600 R</b>
<b>DYNAMIC SL</b>	<b>H 1600</b>
<b>DYNAMIC</b>	<b>H 1800 RS</b>
<b>DYNAMIC</b>	<b>H 2200 RS</b>
<b>DYNAMIC SL</b>	<b>H 2000</b>
<b>MASTER</b>	<b>16-30</b>

- (D)** Gartenhäcksler
- (GB)** Shredder
- (F)** Broyeur
- (I)** Biotrituratore
- (NL)** Hakselaar



- Achtung:** Vor der Montage und Inbetriebnahme die Bedienungsanweisung unbedingt lesen und beachten.
- Caution:** Please read these Operating Instructions without fail before assembling and operating the machine.
- Attention:** Avant le montage et la mise en route, lire attentivement le mode d'emploi.
- Attenzione:** Prima del montaggio e della messa in funzione, seguire attentamente le istruzioni.
- Attentie:** Alvorens tot montage en inbedrijfstelling over te gaan, eerst de gebruiksaanwijzing goed doornemen.

## INHALTSVERZEICHNIS

Herstellernachweis  
 Inhaltsverzeichnis  
 Einleitung  
 Technische Daten  
 Verwendungszweck  
 Sicherheitsmaßnahmen  
 Stromanschluß  
 Allgemeines vom Häckseln  
 und Kompostieren.  
 Montage  
 Bedienungshinweise  
 Wartung und Pflege  
 Lagerung im Winter  
 Fehlersuchplan  
 Garantiekarte

## EINLEITUNG

**Verehrter Kunde,**  
 Sie haben ein neues Gerät erworben. Wir bedanken uns für Ihr Vertrauen, daß Sie in unsere Qualitätsprodukte setzen und wünschen Ihnen viel Freude beim Arbeiten mit Ihrem neuen Gerät.

Um eine zuverlässige Inbetriebnahme von vornherein zu gewährleisten, haben wir diese Betriebsanleitung geschaffen. Wenn Sie die folgenden Hinweise genau beachten, wird Ihr Gerät stets zu Ihrer vollsten Zufriedenheit arbeiten und eine lange Lebensdauer besitzen.

Unsere Geräte werden vor der Serienherstellung unter härtesten Bedingungen erprobt und während der Fertigung selbst, ständigen Kontrollen unterzogen. Dies gibt uns die Sicherheit und Ihnen die Gewähr, stets ein ausgereiftes Produkt zu erhalten.

**Dieses Gerät wurde im Herstellerland durch neutrale Prüfstellen nach strengen Arbeits- und Sicherheitsnormen geprüft.**

**Zur Aufrechterhaltung dieser Funktions- und Sicherheitsgewähr dürfen im Bedarfsfall nur Originalteile verwendet werden.**

**Der Benutzer verliert alle evtl. bestehenden Ansprüche, wenn er das Gerät mit anderen als den Originalersatzteilen verändert.**

Konstruktions- und Ausführungsänderungen vorbehalten.  
 Bei Rückfragen oder Ersatzteilbestellungen die Artikelnummer und die Erzeugnisnummer angeben.

## LIST OF CONTENTS

Manufacturer  
 List of contents  
 Introduction  
 Technical Data  
 Intended use  
 Safety Instructions  
 Connection to power supply  
 General Points on Shredding  
 and Composting  
 Assembly  
 Operating instructions  
 Cleaning and maintenance  
 Winterstorage  
 Fault-Location plan  
 Guarantee

## INTRODUCTION

**Dear client:**  
 Thank you for placing your confidence in one of our high quality products. We hope you will get much pleasure using it.

This set of instructions has been compiled to ensure you get reliable performance from your machine from the start. If you follow them carefully the machine will operate to your entire satisfaction over a long period of time.

Our machines are subjected to stringent tests prior to series production and are monitored continuously and closely during the manufacturing process. We can, therefore, guarantee that you have got a well-developed product.

**This machine has been tested in the country of manufacture by independent authorities to comply with strict work and safety standards.**

**In order to maintain this guarantee of function and safety, original parts of the manufacturer's design must be used.**

**The user forfeits all rights to claim if parts other than those of the manufacturer are used.**

We reserve the right to modify design and performance without prior notice. Please quote machine number, model and article number when contacting us with queries or ordering spare parts.



**TABLE DES MATIÈRES**

Constructeur  
Table des matières  
Introduction  
Caractéristiques techniques  
Emploi prévu  
Mesures de sécurité  
Branchement  
Généralités concernant le bruyage et la compostage  
Montage  
Conseils d'utilisation  
Nettoyage – entretien  
Remiser pendant L'hiver  
Plan de recherche de pannes  
Bulletin de garantie

**INTRODUCTION**

**Cher client,**  
**Vous venez d'acquérir un nouvel appareil. Nous vous remercions de la confiance que vous nous témoignez et vous souhaitons beaucoup de satisfaction dans son utilisation.**

Afin de garantir d'emblée un fonctionnement sans accroc nous avons créé cette notice d'utilisation. Si vous observez exactement les indications suivantes votre appareil fonctionnera toujours à votre entière satisfaction et restera longtemps utilisable.

Nos appareils avant la fabrication en série, sont mis à l'essai dans les conditions les plus sévères, et, durant la fabrication même, sont soumis constamment à des contrôles sérieux. De ce fait, nous avons la certitude, et vous la garantie, d'obtenir une machine de qualité.

**Cet appareil a été testé et contrôlé par un laboratoire indépendant, selon des normes de travail et de sécurité très rigoureuses. Pour garder à cet appareil les qualités et performances prévues, n'utilisez que des pièces détachées d'origine. La qualité du travail et votre sécurité en dépendent. L'utilisateur perd tous ses droits à la garantie lorsqu'il modifie l'appareil par l'adjonction de pièces détachées non d'origine.**

Dans le but d'améliorer nos produits, nous nous réservons le droit d'y apporter des modifications. Pour toutes questions ou commandes concernant les pièces détachées, prière d'indiquer le no de référence.

**INDICE**

Produttore  
Indice  
Introduzione  
Dati tecnici  
Scopo di utilizzazione  
Norme di sicurezza  
Allacciamento elettrico  
Generalità circa la triturazione e il compostaggio  
Montaggio  
Istruzioni d'uso  
Pulizia e manutenzione  
Immobilizzazione durante L'inverno  
Ricerca difetti  
Garanzia

**INTRODUZIONE**

**Gentile cliente,**  
**lei ha acquistato una nuova attrezzatura. La ringraziamo per la fiducia accordata ai ns. prodotti e le auguriamo un piacevole utilizzo della sua macchina.**

Allo scopo di assicurare, fin dall'inizio, un funzionamento privo d'inconvenienti, seguite attentamente questi consigli, avrete la soddisfazione di possedere per molto tempo una macchina che funziona a dovere.

Le nostre macchine, prima di essere fabbricate in serie, vengono collaudate in maniera molto rigorosa e, durante la fabbricazione vera a propria, sono sottoposte a severi controlli. Ciò costituisce, per noi e per voi, la migliore garanzia che si tratta di un prodotto di riprovata qualità.

**Questa macchina è stata sottoposta a rigorosi test neutrali, nel paese d'origine, e risponde alle norme di sicurezza in vigore. Per garantire questo, è necessario utilizzare esclusivamente ricambi originali. L'utilizzatore perde ogni diritto di garanzia qualora vengono utilizzati ricambi non originali.**

Con riserva di variazioni tecnico costruttive.  
Per informazioni e per ordinazioni di pezzi di ricambio si prega citare il numero di articolo e il numero di produzione.

**INHOUDSOPGAVE**

Fabrikant  
Inhoudsopgave  
Inleiding  
Technische gegevens  
Gebruiksdoeleinde  
Veiligheidsvoorschriften  
Aansluiting op het elektriciteitsnet  
Algemene informatie i.v.m. hakselen en composteren  
Montage  
Bedieningsinstructies  
Reiniging en onderhoud  
Opbergen tijdens de winter  
Opsporen van defecten  
Garantiebewijs

**INLEIDING**

**Geachte klant,**  
**Wij danken u voor het vertrouwen dat u in onze kwaliteits-producten stelt en wensen u veel plezier met uw nieuwe machine.**

Om van bij het begin een juist gebruik van de machine te garanderen hebben wij deze gebruikshandleiding samengesteld. Wanneer u de instructies precies opvolgt, zal de machine altijd tot uw algehele tevredenheid functioneren en zal ze ook lang meegaan.

Voor onze apparaten in productie worden genomen, worden zij aan uitermate harde tests onderworpen. Tijdens de productie zelf worden zij voortdurend gecontroleerd. Dit biedt ons de zekerheid en u de garantie van een kwalitatief hoogstaand product.

**Deze machine werd in het land van oorsprong door onafhankelijke testlaboratoria volgens strenge werkingen veiligheidsnormen getest. Om deze werkings- en veiligheidsgarantie te behouden mogen alleen originele onderdelen worden gebruikt. De gebruiker verliest alle rechten op de garantie indien hij op de machine andere dan originele onderdelen gebruikt.**

Onder voorbehoud van wijzigingen in constructie en uitvoering. Vermeld bij vragen om inlichtingen of bij de bestelling van onderdelen altijd het artikelnummer, het afbeeldingsnummer en de omschrijving.



**TECHNISCHE DATEN****H 1400 DYNAMIC  
H 1600 DYNAMIC**

**Motor:**  
**H 1400 DYNAMIC:**  
 230 V~/50 Hz/1400 W mit  
 Motorbremse und Wiederan-  
 laufsperre  
 16 A Absicherung

**H1600 DYNAMIC:**  
 230 V~/50 Hz/1600 W mit  
 Motorbremse und Wiederan-  
 laufsperre  
 16 A Absicherung

**Drehzahl:**  
 2850 U/min.

**Schalter-Stecker:**  
 mit Überlastschutz

**Einfülltrichter:**  
 für Äste bis  $\varnothing$  30 mm

**Gewicht:**  
 ca. 26 kg

**Schalleistungspegel  $L_{WA}$ :**  
 100 dB(A)

**Äquivalenter Dauerschall-  
 pegel am Arbeitsplatz**  
 $L_{pAeq}$ :  
 (nach DIN 45635 Teil 1)  
 91 dB(A)

**Maße in mm:\***

a	985
b	720
c	545

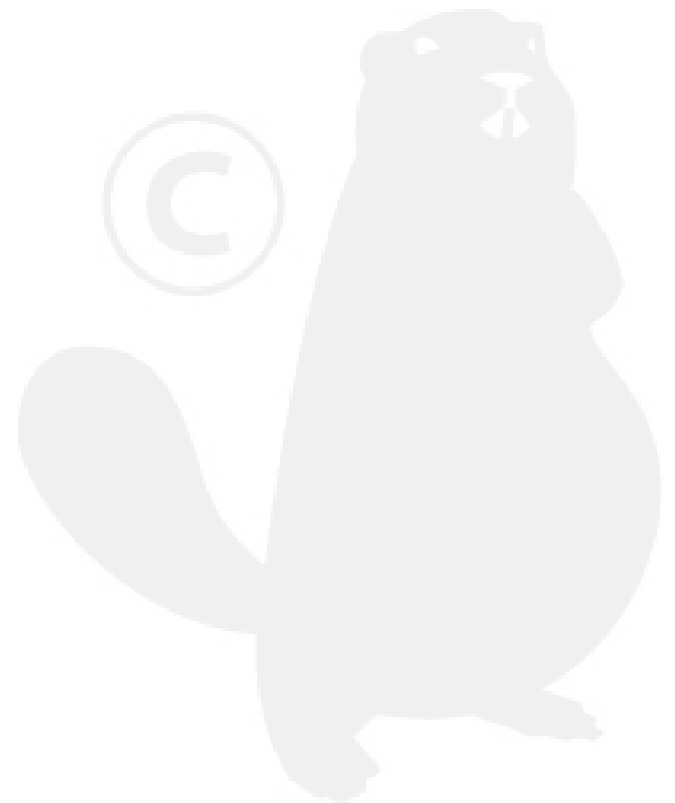
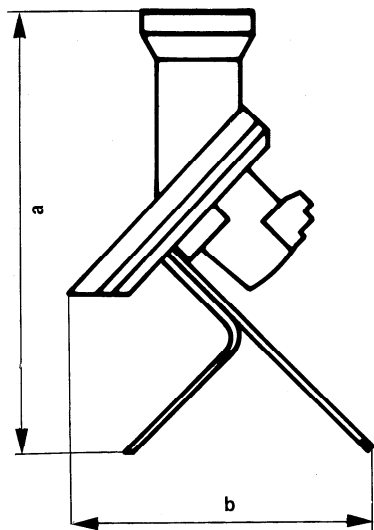
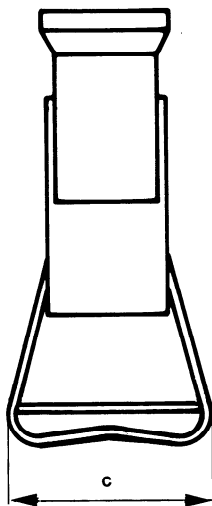

GB	F	I	NL
<b>TECHNICAL DATA</b>	<b>CARACTÉRISTIQUES TECHNIQUES</b>	<b>DATI TECNICI</b>	<b>TECHNISCHE GEGEVENS</b>
<b>H 1400 DYNAMIC H 1600 DYNAMIC</b>	<b>H 1400 DYNAMIC H 1600 DYNAMIC</b>	<b>H 1400 DYNAMIC H 1600 DYNAMIC</b>	<b>H 1400 DYNAMIC H 1600 DYNAMIC</b>
<b>Motor:</b> <b>H 1400 DYNAMIC:</b> 240 V~/50 Hz/1400 W with Motorbrake and reset switch 13 A Fuse	<b>Moteur:</b> <b>H 1400 DYNAMIC:</b> 230 V~/50 Hz/1400 W avec Dispositif de sécurité qui empêche le redémarrage et frein moteur Protection: 16 Ampères	<b>Motore:</b> <b>H 1400 DYNAMIC:</b> 230 V~/50 Hz/1400 W Blocca – motore di sicurezza, Motore con freno 16 Amp.	<b>Motor:</b> <b>H 1400 DYNAMIC:</b> 230 V~/50 Hz/1400 W
<b>H 1600 DYNAMIC:</b> 240 V~/50 Hz/1600 W with Motorbrake and reset switch 13 A Fuse	<b>H 1600 DYNAMIC:</b> 230 V~/50 Hz/1600 W avec Dispositif de sécurité qui empêche le redémarrage et frein moteur Protection: 16 Ampères	<b>H 1600 DYNAMIC:</b> 230 V~/50 Hz/1600 W Blocca – motore di sicurezza, Motore con freno 16 Amp.	<b>H 1600 DYNAMIC:</b> 230 V~/50 Hz/1600 W
<b>Speed:</b> 2850 rpm	<b>Vitesse:</b> 2850 U/min	<b>Giri:</b> 2850 U/min	<b>Toerental:</b> 2850 toeren/min
<b>Switch-plug combination with overload cut-out</b>	<b>Contacteur:</b> avec disjoncteur	<b>Interruttore con protezione:</b> con sovraccario	<b>Stekker/Schakelaar:</b> met beveiliging tegen overbelasting
<b>Feeder funnel:</b> for branches up to 30 mm dia	<b>Entonnoir:</b> prévu pour branchage Ø 30 mm	<b>Tramoggia principale:</b> fino a Ø 30 mm (diametro di una metita)	<b>Vultrechter:</b> voor takken tot Ø 30 mm
<b>Weight:</b> approx. 26 kg	<b>Poids:</b> ca. 26 kg environ	<b>Peso:</b> ca. 26 kg	<b>Gewicht:</b> ong 26 kg
<b>Noise Level L<sub>WA</sub>:</b> 100 dB(A)	<b>Niveau sonore L<sub>WA</sub>:</b> 100 dB(A)	<b>Intensità livello sonore L<sub>WA</sub>:</b> 100 dB(A)	<b>Geluidsnivo L<sub>WA</sub>:</b> 100 dB(A)
<b>Equivalent continuous noise level in the working place L<sub>pAeq</sub>:</b> (in accordance with DIN 45635 Part 1) 91 dB(A)	<b>Niveau sonore permanent équivalent au poste de travail L<sub>pAeq</sub>:</b> (selon DIN 45635 Partie 1) 91 dB(A)	<b>Livello sonore continuo equivalente al posto di lavoro L<sub>pAeq</sub>:</b> (secondo DIN 45635 parte 1) 91 dB(A)	<b>Equivalent continu geluidsnivo in de werkomgeving L<sub>pAeq</sub>:</b> (volgens DIN 45635 deel 1) 91 dB(A)
<b>Dimensions in mm:*</b>	<b>Cotes en mm:*</b>	<b>Dimensioni mm:*</b>	<b>Afmetingen in mm:*</b>
a 985 b 720 c 545	a 985 b 720 c 545	a 985 b 720 c 545	a 985 b 720 c 545



**TECHNISCHE DATEN****DYNAMIC H 1600 R  
DYNAMIC SL H 1600  
Master 16-30:**

**Motor:**  
230 V~/50 Hz/1600 W mit  
Motorbremse und Wiederan-  
laufsperr  
16 A Absicherung

**Drehzahl:**  
**Master 16-30, H 1600 R:**  
2850 U/min.

**Silent H 1600:**  
1400 U/min

**Schalter-Stecker:**  
mit Überlastschutz

**Einfülltrichter:**  
für Äste bis  $\varnothing$  30 mm

**Gewicht:**  
**H 1600 R:**  
ca. 28 kg

**Silent H 1600:**  
ca. 41 kg

**Master 16-30:**  
ca. 33 kg

**Schalleistungspegel  $L_{WA}$**   
**H 1600 R, Master 16-30:**  
100 dB(A)

**Silent H 1600:** 93 dB(A)

**Äquivalenter Dauerschall-  
pegel am Arbeitsplatz**

**$L_{pAeq}$**   
(nach DIN 45635 Teil 1)  
**H 1600 R, Master 16-30:**  
91 dB(A)

**Silent H 1600:** 81 dB(A)

**Maße in mm:\***

a 985  
b 720  
c 565

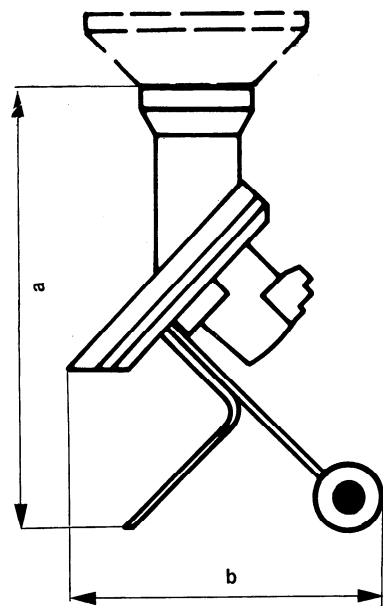
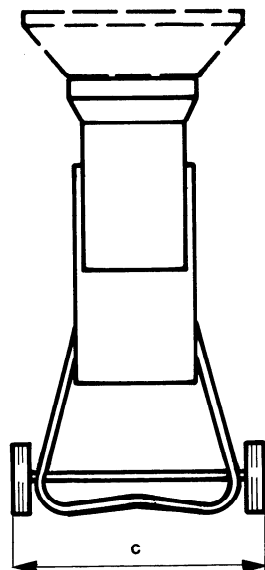



GB	F	I	NL
<b>TECHNICAL DATA</b>	<b>CARACTÉRISTIQUES TECHNIQUES</b>	<b>DATI TECNICI</b>	<b>TECHNISCHE GEGEVENS</b>
<b>DYNAMIC H 1600 R DYNAMIC SL H 1600 Master 16-30:</b>	<b>DYNAMIC H 1600 R DYNAMIC SL H 1600 Master 16-30:</b>	<b>DYNAMIC H 1600 R DYNAMIC SL H 1600 Master 16-30:</b>	<b>DYNAMIC H 1600 R DYNAMIC SL H 1600 Master 16-30:</b>
<b>Motor:</b> 240 V~/50 Hz/1600 W with Motorbrake and reset switch 13 A Fuse	<b>Moteur:</b> 230 V~/50 Hz/1600 W avec Dispositif de sécurité qui empêche le redémarrage et frein moteur Protection: 16 Ampères	<b>Motore:</b> 230 V~/50 Hz/1600 W Blocca – motore di sicurezza, Motore con freno 16 Amp.	<b>Motor:</b> 230 V~/50 Hz/1600 W
<b>Speed:</b> <b>Master 16-30, H 1600 R:</b> 2850 rpm	<b>Vitesse:</b> <b>Master 16-30, H, 1600 R:</b> 2850 U/min	<b>Giri:</b> <b>Master 16-30, H 1600 R:</b> 2850 U/min	<b>Toerental:</b> <b>Master 16-30, H 1600 R:</b> 2850 toeren/min
<b>Silent H 1600:</b> 1400 rpm	<b>Silent H 1600:</b> 1400 U/min	<b>Silent H 1600:</b> 1400 U/min	<b>Silent H 1600:</b> 1400 toeren/min
<b>Switch-plug-combination:</b> with overload cut-out	<b>Contacteur:</b> avec disjoncteur	<b>Interruttore con protezione:</b> con sovraccario	<b>Stekker/Schakelaar:</b> met beveiliging tegen overbelasting
<b>Feeder funnel:</b> for branches up to 30 mm dia	<b>Entonnoir:</b> prévu pour branchage Ø 30 mm	<b>Tramoggia principale:</b> fino a Ø 30 mm (diametro di una metita)	<b>Vultrechter:</b> voor takken tot Ø 30 mm
<b>Weight:</b> <b>H 1600 R:</b> approx. 28 kg	<b>Poids:</b> <b>H 1600 R:</b> ca. 28 kg environ	<b>Peso:</b> <b>H 1600 R:</b> ca. 28 kg	<b>Gewicht:</b> <b>H 1600 R:</b> ong 28 kg
<b>Silent H 1600:</b> approx. 41 kg	<b>Silent H 1600:</b> ca. 41 kg environ	<b>Silent H 1600:</b> ca 41 kg	<b>Silent H 1600:</b> ong 41 kg
<b>Master 16-30:</b> approx. 33 kg	<b>Master 16-30:</b> ca. 33 kg environ	<b>Master 16-30:</b> ca. 33 kg	<b>Master 16-30:</b> ong 33 kg
<b>Noise Level L<sub>WA</sub></b> <b>H 1600 R, Master 16-30:</b> 100 dB(A)	<b>Niveau sonore L<sub>WA</sub></b> <b>H 1600 R, Master 16-30:</b> 100 dB(A)	<b>Intensità livello sonore L<sub>WA</sub></b> <b>H 1600 R, Master 16-30:</b> 100 dB(A)	<b>Geluidsnivo L<sub>WA</sub></b> <b>H 1600 R, Master 16-30:</b> 100 dB(A)
<b>Silent H 1600:</b> 93 dB(A)	<b>Silent H 1600:</b> 93 dB(A)	<b>Silent H 1600:</b> 93 dB(A)	<b>Silent H 1600:</b> 93 dB(A)
<b>Equivalent continuous noise level in the working place L<sub>pAeq</sub>:</b> (in accordance with DIN 45635 Part 1) <b>H 1600 R, Master 16-30:</b> 91 dB(A) <b>Silent H 1600:</b> 81 dB(A)	<b>Niveau sonore permanent équivalent au poste de travail L<sub>pAeq</sub>:</b> (selon DIN 45635 Partie 1) <b>H 1600 R, Master 16-30:</b> 91 dB(A) <b>Silent H 1600:</b> 81 dB(A)	<b>Livello sonore continuo equivalente al posto di lavoro L<sub>pAeq</sub>:</b> (secondo DIN 45635 parte 1) <b>H 1600 R, Master 16-30:</b> 91 dB(A) <b>Silent H 1600:</b> 81 dB(A)	<b>Equivalent continuu geluidsnivo in de werkomgeving L<sub>pAeq</sub>:</b> (volgens DIN 45635 deel 1) <b>H 1600 R, Master 16-30:</b> 91 dB(A) <b>Silent H 1600 R:</b> 81 dB(A)
<b>Dimensions in mm:*</b> a 985 b 720 c 565	<b>Cotes en mm:*</b> a 985 b 720 c 565	<b>Dimensioni mm:*</b> a 985 b 720 c 565	<b>Afmetingen in mm:*</b> a 985 b 720 c 565

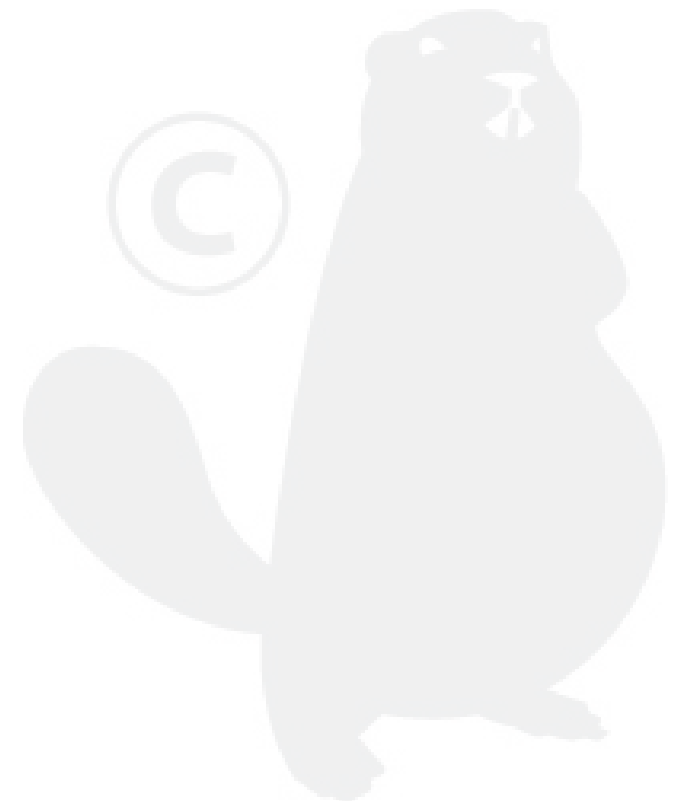

**TECHNISCHE DATEN****DYNAMIC H 1800 RS  
DYNAMIC H 2200 RS  
DYNAMIC SL H 2000****Motor:****H 1800 RS**

230 V~/50 Hz/1800 W  
mit Motorbremse und  
Wiederanlaufsperr  
16 A Absicherung

**H 2200 RS:**

230V~/50Hz/2300W-S6 40% (\*  
mit Motorbremse und  
Wiederanlaufsperr  
16A Absicherung

**Silent H 2000:**

230 V~/50 Hz/2000 W  
mit Motorbremse und  
Wiederanlaufsperr  
16 A Absicherung

**Drehzahl:**

**H 1800 RS/H 2200 RS:**  
2850 U/min.

**Silent H 2000:**

1400 U/min.

**Schalter-Stecker:**

mit Überlastschutz

**Einfülltrichter:****H 1800 RS:**

für Äste bis  $\varnothing$  35 mm

**H 2200 RS:**

für Äste bis  $\varnothing$  40 mm

**Silent H 2000:**

für Äste bis  $\varnothing$  35 mm

**Gewicht:**

**H 1800 RS:** ca. 30 kg

**H 2200 RS:** ca. 31 kg

**Silent H 2000:** ca. 45 kg

**Schalleistungspegel  $L_{WA}$** 

**H 1800 RS/H 2200 RS:**  
100 dB(A)

**Silent H 2000:** 93 dB(A)

**Äquivalenter Dauerschall-  
pegel am Arbeitsplatz** **$L_{pAeq}$ :**

(nach DIN 45635 Teil 1)

**H 1800 RS:** 95 dB(A)

**H 2200 RS:** 87 dB(A)

**Silent H 2000:** 82 dB(A)

**Maße in mm:\***

a 1110

b 720

c 565

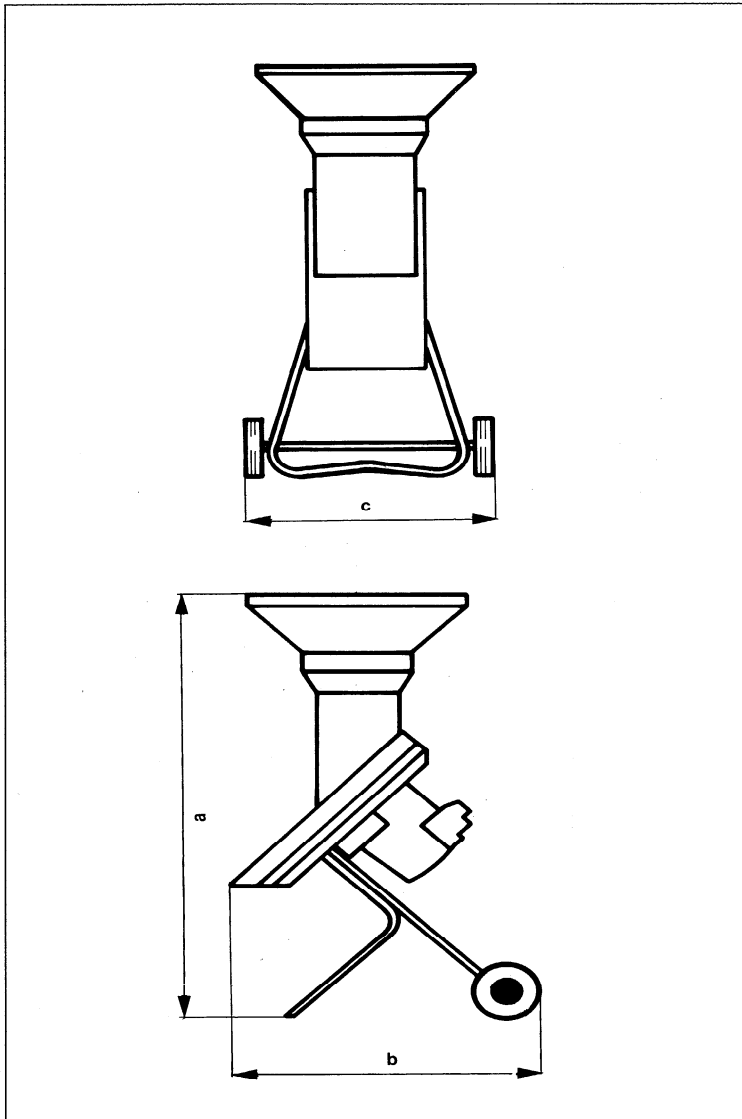

(\* S6 40% = Dauerbetrieb des Motors mit:  
Belastungszeit = 40% und  
Leerlaufzeit = 60%

Bei einer Zeiteinheit von 10 Minuten bedeutet dies:  
4 Minuten effektive Belastung und anschließend  
6 Minuten Leerlauf.



GB	F	I	NL
<b>TECHNICAL DATA</b>	<b>CARACTÉRISTIQUES TECHNIQUES</b>	<b>DATI TECNICI</b>	<b>TECHNISCHE GEGEVENS</b>
<b>DYNAMIC H 1800 RS DYNAMIC H 2200 RS DYNAMIC SL H 2000</b>	<b>DYNAMIC H 1800 RS DYNAMIC H 2200 RS DYNAMIC SL H 2000</b>	<b>DYNAMIC H 1800 RS DYNAMIC H 2200 RS DYNAMIC SL H 2000</b>	<b>DYNAMIC H 1800 RS DYNAMIC H 2200 RS DYNAMIC SL H 2000</b>
<b>Motor:</b> <b>H 1800 RS:</b> 240 V~/50 Hz/1800 W with Motorbrake and reset switch 13 A Fuse	<b>Moteur 1800 RS:</b> 230 V~/50 Hz/1800 W avec Dispositif de sécurité qui empêche le redémarrage et frein moteur Protection: 16 Ampères	<b>Motore:</b> <b>H 1800 RS:</b> 230 V~/50 Hz/1800 W Blocca – motore di sicurezza, Motore con freno 16 Amp.	<b>Motor:</b> <b>H 1800 RS:</b> 230 V~/50 Hz/1800 W
<b>H 2200 RS:</b> 240V~/50Hz/2300W-S6 40% with Motorbrake and reset switch. 13 A Fuse	<b>H 2200 RS:</b> 230V~/50Hz/2300W-S6 40% avec dispositif de sécurité qui empêche le redémarrage et frein moteur Protection: 16 Ampères	<b>H 2200 RS:</b> 230V~/50Hz/2300W-S6 40% Blocca-motore di sicurezza, Motore con freno 16 Amp.	<b>H 2200 RS:</b> 230V~/50Hz/2300W-S6 40%
<b>Silent H 2000:</b> 240 V~/50 Hz/2000 W with Motorbrake and reset switch 13 A Fuse	<b>Silent H 2000:</b> 230 V~/50 Hz/2000 W avec Dispositif de sécurité qui empêche le redémarrage et frein moteur Protection: 16 Ampères	<b>Silent H 2000:</b> 230 V~/50 Hz/2000 W Blocca – motore di sicurezza, Motore con freno 16 Amp.	<b>Silent H 2000:</b> 230 V~/50 Hz/2000 W
<b>Speed:</b> <b>H 1800 RS/H 2200 RS:</b> 2850 rpm	<b>Vitesse:</b> <b>H 1800 RS/H 2200 RS:</b> 2850 U/min.	<b>Giri:</b> <b>H 1800 RS/H2200 RS:</b> 2850 U/min.	<b>Toerental:</b> <b>H 1800 RS/H 2200 RS:</b> 2850 toeren/min.
<b>Silent H 2000:</b> 1400 rpm	<b>Silent H 2000:</b> 1400 U/min.	<b>Silent H 2000:</b> 1400 U/min.	<b>Silent H 2000:</b> 1400 toeren/min.
<b>Switch-plug combination:</b> with overload cut-out	<b>Contacteur:</b> avec disjoncteur	<b>Interruttore con protezione:</b> con sovraccario	<b>Stekker/Schakelaar:</b> met beveiliging tegen overbelasting
<b>Feeder funnel:</b> <b>H 1800 RS:</b> for branches up to 35 mm dia	<b>Entonnoir:</b> <b>H 1800 RS:</b> prévu pour branchage Ø 35 mm	<b>Tramoggia principale:</b> <b>H 1800 RS:</b> fino a Ø 35 mm (diametro di una metita)	<b>Vultrechter:</b> <b>H 1800 RS:</b> voor takken tot Ø 35 mm
<b>H 2200 RS:</b> for branches up to 40 mm dia	<b>H 2200 RS:</b> prévu pour branchage Ø 40 mm	<b>H 2200 RS:</b> fino a Ø 40 mm (diametro di una metita)	<b>H 2200 RS:</b> voor takken tot Ø 40 mm
<b>Silent H 2000:</b> for branches up to 35 mm dia	<b>Silent H 2000:</b> prévu pour branchage Ø 35 mm	<b>Silent H 2000:</b> fino a Ø 35 mm (diametro di una metita)	<b>Silent H 2000:</b> voor takken tot Ø 35 mm
<b>Weight:</b> <b>H 1800 RS:</b> approx. 30 kg	<b>Poids:</b> <b>H 1800 RS:</b> ca. 30 kg environ	<b>Peso:</b> <b>H 1800 RS:</b> ca. 30 kg	<b>Gewicht:</b> <b>H 1800 RS:</b> ong 30 kg
<b>H 2200 RS:</b> approx. 31 kg	<b>H 2200 RS:</b> ca. 31 kg environ	<b>H 2200 RS:</b> ca. 31 kg	<b>H 2200 RS:</b> ong 31 kg
<b>Silent H 2000:</b> approx. 45 kg	<b>Silent H 2000:</b> ca. 45 kg environ	<b>Silent H 2000:</b> ca. 45 kg	<b>Silent H 2000:</b> ong 45 kg
<b>Noise Level L<sub>WA</sub></b> <b>H 1800 RS/ H 2200 RS:</b> 100 dB(A)	<b>Niveau sonore L<sub>WA</sub></b> <b>H 1800 RS/H 2200 RS:</b> 100 dB(A)	<b>Itensità livello sonore L<sub>WA</sub></b> <b>H 1800 RS/H 2200 RS:</b> 100 dB(A)	<b>Geluidsnivo L<sub>WA</sub></b> <b>H 1800 RS/H 2200 RS:</b> 100 dB(A)
<b>Silent H 2000:</b> 93 dB(A)	<b>Silent H 2000:</b> 93 dB(A)	<b>Silent H 2000:</b> 93 dB(A)	<b>Silent H 2000:</b> 93 dB(A)
<b>Equivalent continuous noise level in the working place L<sub>pAeq</sub>:</b> (in accordance with DIN 45635 Part 1)	<b>Niveau sonore permanent équivalent au poste de travail L<sub>pAeq</sub>:</b> (selon DIN 45635 Partie 1)	<b>Livello sonore continuo equivalente al posto di lavoro L<sub>pAeq</sub>:</b> (secondo DIN 45635 parte 1)	<b>Equivalent continu geluidsnivo in de werkomgeving L<sub>pAeq</sub>:</b> (volgens DIN 45635 deel 1)
<b>H 1800 RS:</b> 95 dB(A)	<b>H 1800 RS:</b> 95 dB(A)	<b>H 1800 RS:</b> 95 dB(A)	<b>H 1800 RS:</b> 95 dB(A)
<b>H 2200 RS:</b> 87 dB(A)	<b>H 2200 RS:</b> 87 dB(A)	<b>H 2200 RS:</b> 87 dB(A)	<b>H 2200 RS:</b> 87 dB(A)
<b>Silent H 2000:</b> 82 dB(A)	<b>Silent H 2000:</b> 82 dB(A)	<b>Silent H 2000:</b> 82 dB(A)	<b>Silent H 2000:</b> 82 dB(A)
<b>Dimensions in mm:*</b>	<b>Cotes en mm:*</b>	<b>Dimensioni mm:*</b>	<b>Afmetingen in mm:*</b>
a 1110	a 1110	a 1110	a 1110
b 720	b 720	b 720	b 720
c 565	c 565	c 565	c 565

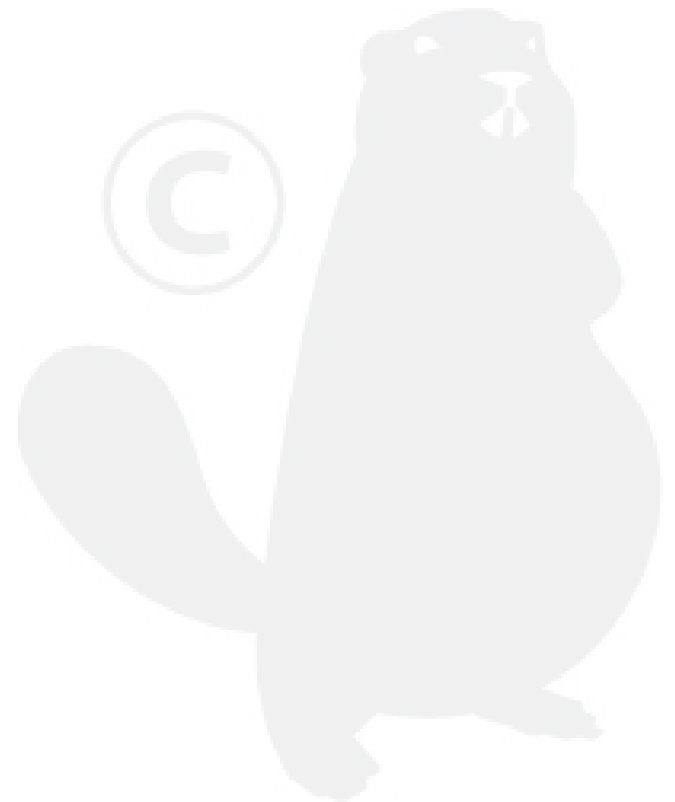

**BEDEUTUNG DER SYMBOLE**

- 1** Vor Inbetriebnahme  
Gebrauchsanleitung lesen!
- 2** Dritte aus dem Gefahrenbe-  
reich fernhalten.
- 3** Vor Arbeiten am Schneidwerk  
Netzstecker ziehen!
- 4** Achtung Gefahr!  
Hände von den Schneidwerk-  
zeugen fernhalten!

**VERWENDUNGSZWECK**

Der Gartenhäcksler ist nur zum  
Zerkleinern von organischen Stoffen,  
welche aus dem Haus- und  
Gartenbereich anfallen, bestimmt.  
Anderweitige Anwendung ist  
nicht gestattet.

Er ist nur für die private Benützung  
entsprechend seinem Verwen-  
dungszweck konzipiert.  
Als Gartenhäcksler für den privaten  
Haus- und Gartenbereich werden  
solche angesehen, die zur Benutzung  
im privaten Haus- und Garten-  
bereich eingesetzt werden.  
Nicht jedoch in öffentlichen Anlagen,  
Parks, Sportstätten, sowie nicht in  
der Land- und Forstwirtschaft.

**Zulässige Betriebszeiten:**  
(nach dem Bundes-Immissions-  
schutzgesetz).  
Bitte beachten Sie auch die kommu-  
nalen Vorschriften.

Montag – Samstag  
7.00 – 12.00 Uhr  
15.00 – 19.00 Uhr

Sonn- und Feiertag  
nicht erlaubt!

**SICHERHEITSMASSNAHMEN**

 **Achtung:** vor der Monta-  
ge und Inbetriebnahme  
die Bedienungsanwei-  
sung unbedingt beachten.

Personen, die mit der Gebrauchs-  
anweisung nicht vertraut sind,  
dürfen das Gerät nicht benutzen.

**MEANING OF SYMBOLS**

- 1** Read the instructions carefully  
before operating!
- 2** Keep other people away from  
the danger area of the thrimmer.
- 3** Before working on cutting gear  
remove the mains plug!
- 4** Danger warning!  
Keep hands away from the  
blade!

**INTENDED USE**

This garden shredder is only in-  
tended for the shredding of orga-  
nic substances accumulated from  
the house and garden area. Other  
use is not permitted.

It is only designed for private use in  
accordance with the purpose for  
which it is intended. A garden shred-  
der for private use is regarded as  
being one which will be used in the  
private home and garden, not in  
public parks, sport grounds or for  
farming or forestry work.

**Working hours**

While it is permitted to use a shred-  
der at any time, operators should al-  
ways show due consideration to  
others living nearby.

**SAFETY PRECAUTIONS**

 **Attention:** Before assem-  
bly and putting into ope-  
ration, please read the  
operating instructions carefully.

Persons not familiar with these in-  
structions should not use the ma-  
chine.

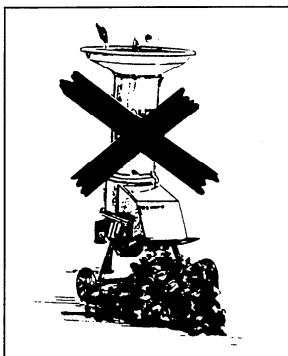
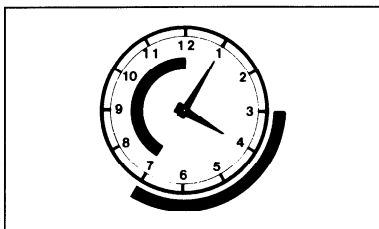
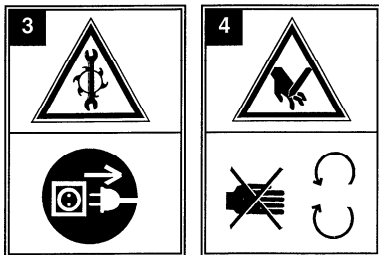
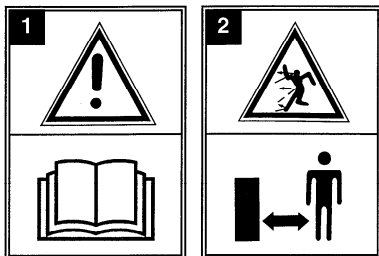

**SIGNIFICATION DES SYMBOLES**

- 1** Veuillez lire le mode d'emploi avant la mise en marche!
- 2** Tenir d'autres personnes présentes à l'écart de zone dangereuse.
- 3** Débranchez le câble avant tous travaux sur l'outil de coupe!
- 4** Attention danger!  
Éloigner les mains de l'outil de coupe!

**EMPLOI PRÉVU**

Le broyeur de végétaux a été conçu pour le broyage de déchets organiques provenant de déchets ménagers ou de déchets de végétaux.

Autres usages non appropriés.  
Le broyeur de végétaux a uniquement été conçu pour un usage domestique.  
Sont considérés comme broyeurs de végétaux à usage domestique, ceux dont l'usage est exclusivement réservé au broyage des déchets ménagers ou du jardin. Ne pas employer pour des usages professionnels et publics: entretien d'espaces verts, terrains de sport, en milieu rural ou forestier.

**Plages horaires**

Veuillez respecter les plages horaires locales pour l'utilisation des broyeurs.

Lundi – Samedi  
7.00 – 12.00 Uhr  
15.00 – 19.00 Uhr

Les dimanches et jours de fête utilisation interdite.

**MESURES DE SÉCURITÉ**

**Attention! Avant le montage et la mise en route, lire attentivement le mode d'emploi.**

Les personnes non familiarisées avec les notices d'utilisation ne sont pas habilitées à se servir de l'appareil.

**SIGNIFICATO DEI SIMBOLI**

- 1** Leggere il manuale delle istruzioni prima dell'uso!
- 2** Allontanare il terzo dalla zona pericolosa.
- 3** Prima di effettuare lavori sull'utensile di taglio, staccare la presa di corrente!
- 4** Attenzione, pericolo!  
Allontanare mani dall'utensile di taglio in movimento!

**SCOPO DI UTILIZZAZIONE**

Il biotrituratore è progettato solo per lo sminuzzamento di residui organici provenienti dal giardino e dalla casa. Ogni altro uso è improprio.

E' concepito per l'uso privato e non deve quindi essere impiegato in campi sportivi, parchi e campi agricoloforestali.

**Tempo d'esercizio per biotrituratore**

Lunedì – Sabato  
8.00 – 12.00 h  
15.00 – 19.00 h

Per una civile norma di convivenza suggeriamo di non utilizzare la macchina in orari di riposo pomeridiano, serale o festivo.

**NORME DI SICUREZZA**

**Attenzione: Prima di usare la macchina leggere attentamente le istruzioni e le norme di sicurezza!**

A persone non esperte è proibito l'uso dell'apparecchio.

**BETEKENIS VAN DE SYMBOLEN**

- 1** Lees voor gebruik eerst de gebruiksaanwijzing!
- 2** Zorg ervoor dat anderen buiten de gevarenzone blijven.
- 3** Verwijder de stekker uit het stopcontact voordat u werk aan het snijmechanisme verricht!
- 4** Pas op! De handen uit de buurt van het snijmechanisme houden!

**GEBRUIKSDOELEINDE**

De tuinhakselaar is alleen bestemd voor het fijn maaien van organische stoffen afkomstig van keuken- en tuinafval. Gebruik voor andere doeleinden is niet toegelaten.

De tuinhakselaar werd voor strikt privé-gebruik in overeenstemming met het gebruiksdoel ontworpen.

De machines die in het eigen huis of de eigen tuin worden gebruikt, worden beschouwd als tuinhakselaar voor privé-huis- of tuingebruik. Zij zijn niet bestemd voor gebruik in openbare plantsoenen, parken, sportterreinen of in land- en bosbouw.

**Toegelaten gebruikstijd:**

Let op de gemeentelijke voorschriften in verband met het gebruik van toestellen met electro- en benzinemotor.  
Gelieve de plaatselijke, al dan niet gemeentelijke voorschriften terzake te respecteren.

**VEILIGHEIDSMATREGELEN**

**Let op: volg deze handleiding op de voet voor montage en ingebruikneming.**

Personen die niet vertrouwd zijn met de instructies voor gebruik mogen deze machine niet gebruiken.





**SICHERHEITSMASSNAHMEN**

1. Bei Dauerbetrieb wird der gem. UVV »Lärm« zulässige Lärmpegel überschritten. Erforderlich ist die Benützung von Schallschutzmitteln (Gehörschutz tragen).

2. Die Anschlußleitung muß regelmäßig auf Anzeichen einer Verletzung oder Alterung untersucht werden.

3. Das Gerät darf nicht benutzt werden, falls der Zustand der Anschlußleitung nicht einwandfrei ist.

 4. Verwenden Sie nur Anschlußleitungen von mindestens 3 x 1,5 mm<sup>2</sup> der Qualität H05RN-F nach DIN 57282 mit gummiüberzogener Steckvorrichtung.

 5. Eine etwaige Verlängerungsleitung, max. 50 Meter, darf nicht von einem leichteren Typ sein als die für das Gerät vorgeschriebene Anschlußleitung. Die Kupplungssteckdose einer Verlängerungsleitung muß spritzwassergeschützt sein.

6. Anschlußleitungen von den Werkzeugen fernhalten.

7. Kinder sind von dem am Netz angeschlossenen Gerät fernzuhalten.

8. Vor dem Start des Gerätes prüfen, ob Einfülltrichter exakt befestigt ist. Notfalls Schrauben nachziehen.

 9. Kontrollieren Sie vor dem Arbeiten den sicheren Sitz der Messer und der Schneidflächen. Schadhafte Messer nachschleifen bzw. durch neue ersetzen (Anleitung »Schleifen und Austauschen« beachten!)

10. Schutzvorrichtungen dürfen nicht entfernt werden.

11. Jugendliche unter 16 Jahren dürfen das Gerät nicht bedienen.

12. Der Bedienende des Gerätes hat darauf zu achten, daß sich keine weiteren Personen und Kinder im Arbeitsbereich aufhalten. Der Benutzer ist im Arbeitsbereich des Gerätes gegenüber Dritten verantwortlich.

**SAFETY INSTRUCTIONS**

1. During continuous operation, permissible noise levels as per UVV »Noise« (accident prevention) regulations will be exceeded, and noise protection equipment should be used. (Ear protectors should be worn).

2. The power cable must be examined regularly for signs of damage or excessive wear.

3. The machine must not be used unless the power cable is completely sound.

4. The type of cable used should be 3 core double insulated minimum of 1.5 mm to a maximum of 2.5 mm cross section to BS 6500 (1984) tabel 16 PVC flex core. 300/500 V H05 W - F.

5. Any extension cable, up to a maximum of 50 metres, should be of a type not lighter than the cable prescribed for the machine. The connector for the extension should be splash-proof.

6. The power cable must be kept away from the tools.

7. Children should be kept away from the shredder once it has been plugged in to the mains supply.

8. Before starting up the shredder, check that the feeder funnel is firmly attached. If necessary, tighten up the screws.

9. Prior to use, check that the blades and surfaces of the cutter are securely in position. Sharpen or replace blunt or damaged blades. (Follow instructions for replacing blades).

10. Safety devices must not be removed.

11. Persons under 16 years of age must not use the shredder.

12. When operating the shredder, the user should ensure that there are no others, particularly children, in the area. Remember always that you are responsible for the safe operation of your machine vis-a-vis third persons.



**MESURES DE SÉCURITÉ**

1. Pour se protéger du bruit, il est conseillé de porter un casque.
2. Contrôler régulièrement le câble d'alimentation qui ne doit présenter ni signe d'usure ou d'endommagement.
3. Ne pas utiliser l'appareil si le câble d'alimentation n'est pas en parfait état.
4. Le câble d'alimentation doit être en caoutchouc H05RN-F norme DIN 57282/817 et UDE 0282/817 avec boîtier de raccordement en caoutchouc.
5. Si l'on utilise une rallonge (50 m maxi) celle-ci doit être du même type que le câble. La connexion doit être isolée contre les projections et l'humidité. Si vous utilisez une rallonge, veillez à ce que les prises de raccordement soient étanches.
6. Maintenir le câble hors du champ d'action pour éviter qu'il soit endommagé.
7. Eloigner les enfants de l'appareil branché, prêt à fonctionner.
8. Avant la mise en marche, vérifier que l'entonnoir est bien fixé. Si besoin est, resserrer les boulons.
9. Avant la mise en route, vérifier le bon état des couteaux. Remplacer et aiguiser les lames émoussées selon les instructions.
10. Les protecteurs ne doivent jamais être enlevés.
11. Interdire l'emploi de l'appareil aux adolescents de moins de 16 ans.
12. Durant le fonctionnement, veiller à ce qu'aucun enfant, aucune personne ne se trouve à proximité. N'oubliez pas que vous êtes responsable de tout dommage causé à un tiers par votre appareil.

**NORME DI SICUREZZA**

1. Si consiglia l'uso di cuffia antirumore.
2. Verificare le perfette condizioni del cavo.
3. Non adoperare la macchina con il cavo difettoso.
4. Il cavo di alimentazione deve essere a norme di sicurezza con gomma protettiva e di sezione non inferiore a 3 x 1,5 mm<sup>2</sup>.
5. La eventuale prolunga (max. 50 m) deve essere di sezione uguale o superiore a quella della macchina. Il collegamento dei cavi deve essere di tipo Schuko e a protezione ermetica.
6. Tenere lontano il cavo dalla zona di taglio.
7. Persone sotto i 16 anni non devono usare la macchina, i bambini devono essere allontanati.
8. Prima di iniziare, controllare che la tramoggia sia fissata bene. Eventualmente stringere a fondo le viti.
9. Controllare, prima di iniziare il lavoro, lo stato di usura dei coltelli; riaffilate quelli difettosi o sostituiteli con dei coltelli nuovi.
10. Non togliere i dispositivi di sicurezza.
11. Tranne la persona che usa la macchina, non devono essere presenti altre persone.
12. Lavorando con la macchina accertarsi che non vi siano persone nelle immediate vicinanze. L'operatore è responsabile nei confronti di terzi per eventuali danni diretto o indiretti causati dalla macchina.

**VEILIGHEIDSMATREGELEN**

1. Bij langdurig gebruik wordt de wetelijk toegelaten lawaaidrempel overschreden. Het gebruik van geluidwerende middelen (bijv. oorbeschermes) is aan te raden.
2. Controleer het netsnoer regelmatig op sporen van beschadiging of slijtage.
3. Gebruik de machine nooit wanneer de toestand van het netsnoer niet onberispelijk is.
4. Gebruik alleen een netsnoer van ten minste 3 x 1,5 mm<sup>2</sup> met rubberstekkers.
5. Een eventueel verlengsnoer van maximaal 50 m mag niet lichter zijn dan het voor de machine voorgeschreven snoer. De koppeling met het verlengsnoer moet beschermd zijn tegen opspattend water.
6. Hou het netsnoer weg van de bewegende delen.
7. Hou kinderen weg van het toestel wanneer dit aan het elektriciteitsnet aangesloten is.
8. Controleer voor de machine wordt gestart of de vullrechter juist is bevestigd. Draai zo nodig de bouten aan.
9. Controleer voor u met de machine begint te werken, of te messen en de snijvlakken goed bevestigd zijn. Laat beschadigde messen slijpen, of vervang ze. Volg de instructies voor slijpen en vervangen. **Gebruik alleen originele messen.**
10. Beveiligingsvoorzieningen mogen niet worden verwijderd.
11. Personen onder de 16 jaar mogen niet met de machine werken.
12. Wie met de machine werkt, moet andere personen en kinderen uit zijn buurt houden. De gebruiker is verantwoordelijk tegenover derden die zich in de nabijheid van de machine in werking bevinden.





### SICHERHEITSMASSNAHMEN

13. Beim Arbeiten Arbeitshandschuhe sowie eine Schutzbrille tragen.



14. Während der Arbeit ist auf Fremdkörper zu achten. Keine Steine, Glas, Eisen, Knochen, Kunststoff usw. einfüllen.



15. Es darf nicht in den Messerraum oder in den Auswurf gegriffen werden.

16. Bitte beachten Sie die sachgemäße Wartung nach der Bedienungsanleitung.

17. Wartungs- und Reinigungsarbeiten am Gerät dürfen nur bei stillgesetztem Motor und gezogenem Netzstecker vorgenommen werden.

#### 18. Achtung!

Gerät ausschalten und Netzstecker ziehen vor:

- dem Einstellen und Reinigen des Gerätes
- dem Prüfen der Anschlußleitungen, ob diese verschlungen oder verletzt sind,
- dem Entfernen des Fülltrichters,
- dem Verlassen und
- dem Transport des Gerätes.



19. Der Häcksler muß auf ebenem, festem Untergrund standsicher aufgestellt werden.

20. Achtung! Verletzungsgefahr am Schneidwerkzeug bei abgenommenen Fülltrichter (Säubern und Reinigen).

21. Motor erst abstellen, wenn der Häcksler ganz leer ist. Anderenfalls kann es zu Wiederanlaufschwierigkeiten kommen.

22. Muß das Gerät transportiert werden, ist der Motor abzustellen und der Netzstecker zu ziehen.

23. Die Notwendigkeit einer fachmännischen Überprüfung ist erforderlich bei plötzlichem Messerstillstand durch unsachgemäßes Einfüllen (z. B. Fremdkörper, zu vieler oder zu großer Holzstücke) durch den Trichter.



24. Auf festen Sitz der Schrauben und Muttern achten.

### SAFETY PRECAUTIONS

13. During shredding, gloves and protective glasses should be worn.

14. During shredding, watch out for foreign bodies, ensuring that no stones, glass, metal, bones or plastics are fed into the shredder.

15. Do not put hands into the feeding and ejection slots of the shredder.

16. Please ensure that proper maintenance is carried out as per operating instructions.

17. Prior to undertaking maintenance or cleaning work on the shredder, the motor must be switched off and the mains plug disconnected.

#### 18. Warning!

Switch off remove plug from the mains before:

- adjusting or cleaning the machine
- checking the mains cable for damage
- removing the funnel
- leaving the machine
- moving the machine.

19. Ensure the shredder is stood on firm level ground.

20. Caution! Beware of the cutter when the feeder funnel is removed (for cleaning).

21. Make sure the shredder is completely empty before switching off the motor. Failure to do so can result in difficulty with re-starting.

22. Switch off the motor and disconnect the mains plug prior to moving the shredder.

23. In the event of cutters jamming as a result of overfilling or of hard objects (e.g. foreign bodies, excessively thick branches) being fed in through the funnel, the shredder must be checked over by a skilled mechanic.

24. Ensure that nuts and screws are tight.





**MESURES DE SÉCURITÉ**

**13.** Porter des gants et des lunettes de protection.

**14.** Trier les déchets: cet appareil n'est pas destiné à broyer des cailloux, des os, du verre, du métal, des matières plastiques.

**15.** Ne jamais introduire la main dans le compartiment de broyage ou d'éjection lorsque l'appareil est en marche.

**16.** Pour l'entretien, suivre les conseils de la notice d'instruction.

**17.** Les travaux de nettoyage et d'entretien ne doivent s'effectuer que si le moteur est à l'arrêt et la prise électrique

**18. Important**

Avant de procéder aux opérations ci-après, ne pas oublier de débrancher la prise d'alimentation de votre appareil:

- réglage et nettoyage de votre appareil
- Vérification des câbles d'alimentation
- démontage de l'entonnoir
- lors du transport de votre appareil.

**19.** Le broyeur doit être positionner sur une surface plane.

**20.** Attention! En retirant l'entonnoir pour nettoyer les lames, il y a risque de blessure par les couteaux.

**21.** N'arrêter le moteur que lorsque le compartiment de broyage est entièrement vide, sinon il y aurait des difficultés de redémarrage.

**22.** Pour transporter l'appareil, arrêter le moteur et débrancher le câble.

**23.** Si le broyeur s'arrêtait brutalement, en cas d'utilisation non conforme: matériaux trop durs (métal, verre) ou trop grosses branches, le faire vérifier par un réparateur agréé.

**24.** Vérifier que écrous et boulons sont bien serrés.

**NORME DI SICUREZZA**

**13.** Attenzione a non introdurre corpi estranei come: sassi, vetro, verro, ossa, plastiche etc.

**14.** Non introdurre le mani nella tramoggia e nello scarico.

**15.** Attenzione alla giusta manutenzione secondo le istruzioni d'uso.

**16.** Lavori di manutenzione e di pulizia si devono fare col motore spento e la spina tolta.

**17.** Prima di togliere la tramoggia, spegnere il motore e staccare la spina.

**18. Attenzione!**

Spegnere la macchina e staccare la presa prima di:

- regolare e pulire la macchina
- esaminare il cavo di alimentazione, se attorcigliato e difettoso
- togliere l'imbuto
- dell'abbandonare la macchina
- del trasporto della macchina.

**19.** Il biotrituratore deve essere montato su un terreno piano e solido.

**20.** La macchina si può trasportare solo se ha il motore spento e la spina staccata.

**21.** L'intervento di un esperto è opportuno quando la macchina si blocca per un errato riempimento.

**22.** Se l'apparecchio deve essere spostato, arrestare il motore.

**23.** L'intervento di un esperto è consigliabile se i coltelli si fermano per un errato riempimento (per esempio: corpi estranei, troppo materiale, pezzi di legno troppo grossi ecc.).

**24.** Controllare il fissaggio delle viti e dei dadi.

**VEILIGHEIDSMATREGELEN**

**13.** Draag werkhandschoenen en een veiligheidsbril.

**14.** Let op vreemde voorwerpen tijdens het werken. Verwerk geen stenen, glas, ijzer, beenderen, kunststof etc. in de hakselaar.

**15.** Steek uw hand nooit in de messenkamer of in het uitwerpkanaal.

**16.** Volg voor het onderhoud stipt de handleiding.

**17.** Onderhouds- en reinigingswerkzaamheden mogen alleen bij stilgelegde motor en uitgetrokken netsnoer gebeuren.

**18. Let op!**

Schakel de machine uit en trek het netsnoer uit voor:

- het instellen en schonnmaken van de machine
- controle of het netsnoer beschadigd of verstrengeld is
- het verwijderen van de vultrechter
- het onbewaakt achterlaten en
- het verplaatsen van de machine

**19.** De hakselaar moet op een vlakke en vaste ondergrond stabiel worden opgesteld.

**20.** Let op! Er bestaat kans om zich te verwonden aan het snijgereedschap wanneer de vultrechter is verwijderd (leeg maken en schoonmaken).

**21.** Leg de motor pas stil wanneer de hakselaar helemaal leeg is. Zoniet kunnen er zich problemen voordoen wanneer de hakselaar opnieuw wordt gestart.

**22.** Wanneer de machine moet verplaatst worden, moet de motor worden stilgelegd en moet de stekker uit het stopcontact worden getrokken.

**23.** Wanneer de messen door verkeerd vullen (bijv. vreemde voorwerpen, te veel of te grote stukken hout) via de trechter plots tot stilstand komen, moet de machine door een vakman worden nagezien.

**24.** Controleer altijd of de schroeven en moeren goed zijn aangedraaid.



- Achtung:** Vor der Montage und Inbetriebnahme die Bedienungsanweisung unbedingt lesen und beachten.
- Caution:** Please read these Operating Instructions without fail before assembling and operating the machine.
- Attention:** Avant le montage et la mise en route, lire attentivement le mode d'emploi.
- Attenzione:** Prima del montaggio e della messa in funzione, seguire attentamente le istruzioni.
- Attentie:** Alvorens tot montage en inbedrijfstelling over te gaan, eerst de gebruiksaanwijzing goed doornemen.

### SICHERHEITSMASSNAHMEN



»Beim Einschalten des Motors muß das Gerät vorschriftsmäßig geschlossen sein (Aufnahmetrichter und Auswurfeinrichtung).«  
 »Die mitgelieferten Schutzeinrichtungen müssen verwendet werden.«



Wir weisen darauf hin, daß wir nach dem Produkthaftungsgesetz für Schäden, die durch unser Gerät verursacht werden bei:

- a) unsachgemäße Reparaturen, welche nicht von unseren autorisierten Servicestellen durchgeführt werden,
- b) oder wenn bei einem Teileaustausch keine ORIGINAL-ERSATZTEILE verwendet werden,

nicht haften!

Für Zubehörteile gelten die gleichen Bestimmungen.  
 Ein Service-Heft mit Anschriften unserer autorisierten Servicestellen liegt jedem Gerät bei.

### SAFETY PRECAUTIONS



Warning! You must not look directly into the funnel when the machine is working. Machine should not be used in the wet. We recommend that the machine is used with an E.L.C.B. (earth leakage circuit breaker).



May we point out that, according to the law governing product liability we are not responsible for damages which are caused by our machine as a result of:

- a) improper repairs which were not carried out by our authorized service agents
- b) or if original spare parts were not used as replacement parts.

The same applies to accessories. Addresses of our authorized service agents can be obtained from: AL-KO Britain Ltd • Number One Industrial Estate • Medomsley Road Consett Co Durham, DH 86 SZ • Tel. 0207 590295



**MESURES DE SÉCURITÉ**

**Attention!**  
Avant la mise en route, vérifier le verrouillage de l'entonnoir et du canal d'éjection. Veilles à ce que toutes les protections livrées avec le broyeur aient été montées.



Nous attirons votre attention que notre responsabilité n'est pas engagée en cas de dégâts causés sur ou par notre appareil:

- a) en cas d'interventions ou de réparations qui n'ont pas été effectuées par une station service.
- b) si des pièces d'une origine autre que celle de notre marque ont été utilisées.

Pour les accessoires les mêmes dispositions sont valables. Une notice d'utilisation ainsi que la liste des stations service agréées sont jointes à chaque appareil.

**NORME DI SICUREZZA**

Prima di accendere il motore accertarsi che l'apparecchio sia perfettamente chiuso (trammoggia di carico e bocca di scarico). Tutte le protezioni in dotazione devono essere correttamente impiegate.



Vi facciamo presente che, secondo le vigenti norme riguardanti i danni causati da nostri apparecchi, non siamo responsabili se:

- a) sono state effettuate riparazioni da officine non autorizzate,
- b) sono stati impiegati ricambi non originali.

Per gli accessori valgono le stesse norme. Ogni nostra macchina è corredata da un elenco di indirizzi di tutte le nostre officine autorizzate.

**VEILIGHEIDSMATREGELEN**

Wanneer de motor wordt ingeschakeld, moet de machine gesloten zijn (vultrechter en uitwerpmechanisme). De bijgeleverde veiligheidsvoorzieningen moeten worden gebruikt.



Wij maken u erop attent dat onze produktaansprakelijkheid vervalt voor eventuele schade veroorzaakt door het toestel en/of schade aan het toestel als gevolg van:

- a) slecht uitgevoerde herstellingen door een niet door ons erkend servicepunt.
- b) het niet gebruiken van originele wisselstukken.

Dezelfde regeling geldt voor accessoires. Bij elke machine wordt een boekje met de adressen van onze erkende servicepunten bijgeleverd.



- Achtung:** Vor der Montage und Inbetriebnahme die Bedienungsanweisung unbedingt lesen und beachten.
- Caution:** Please read these Operating Instructions without fail before assembling and operating the machine.
- Attention:** Avant le montage et la mise en route, lire attentivement le mode d'emploi.
- Attenzione:** Prima del montaggio e della messa in funzione, seguire attentamente le istruzioni.
- Attentie:** Alvorens tot montage en inbedrijfstelling over te gaan, eerst de gebruiksaanwijzing goed doornemen.

## STROMANSCHLUSS

Das Gerät kann an jede Lichtleitung (mit 230 V Wechselstrom) angeschlossen werden. Es ist jedoch nur eine Schukosteckdose zulässig, zu deren Absicherung ein Leitungsschutzschalter für 16 A vorgesehen ist. Ausgenommen hiervon sind Länder mit niedrigerem Anschlußwert (10 A; 13 A träge).

Nach den Vorschriften des VDE ist das Gerät mit einem Schalter mit integriertem Schutzschalter ausgerüstet, der bei Überlastung den Strom abschaltet. Überlastung kann bei längerem Blockieren des Messers eintreten. Der Schutzschalter ist der Sicherheit wegen so ausgelegt, daß Sie etwa 1 – 3 Minuten warten müssen, ehe Sie den Motor wieder einschalten können. Zuvor jedoch müssen Sie die Ursache der Überlastung beseitigen. Zum Wiedereinschalten des Motors müssen Sie auf jeden Fall zunächst den Schalter ausschalten. Nach der Wartezeit können Sie durch Betätigung des Schalters das Gerät wieder in Betrieb nehmen.

Bei ortsveränderlichen Geräten, die im Freien verwendet werden, ist die Verwendung von hochempfindlichen Fehlerstrom-Schutzeinrichtungen mit Nennströmen von 10 bis 30 Milliampere (mA) als zusätzliche Schutzmaßnahme sehr zu empfehlen.

### ACHTUNG: Gültig nur für die Schweiz (CH):

Ortsveränderliche Geräte, die im Freien verwendet werden, **müssen** über Fehlerstromschutzschalter (Fi) angeschlossen werden.

Nach den Vorschriften des VDE ist das Gerät funktentstört.

## POWER SUPPLY

The machine can be plugged into any 13 Amp mains socket with 240 V ac, and must be protected by a 13 Amp fuse.



Excluded from this are countries with a lower connected load (10 A, 13 A, slowblowing).

**Only for Great Britain /240 V Warning! This machine must be earthed.**

**Never use a faulty power cable. Check the power cable regularly for signs of wear and tear.**

### WIRING INSTRUCTIONS

**When wiring the english 3 pin plug please follow the instruction according to the colour coding as shown below:**

Green and Yellow to terminal	'E'		(Earth)
Brown to terminal	'L'		(Live)
Blue to terminal	'N'		(Neutral)

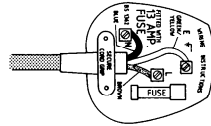

In accordance with VDE regulations, the machine is fitted with a safety cut-out switch which switches off the power in the event of overload. Overloading may occur if the blade is jammed for a prolonged period of time. The safety switch is designed to cause a delay of 1 – 3 minutes before the motor can be restarted: Prior to restarting, however the cause of overloading must be ascertained and remedied. To restart the motor, the switch must first be returned to the OFF position, then after 2 or 3 minutes, the machine can be switched on again by switching the switch to ON. In accordance with the regulation of the VDE the machine is interference suppressed.

**RACCORDEMENT ÉLECTRIQUE**

Ce broyeur peut être branché à chaque prise électrique (230 V, courant alternatif). Cependant le raccordement ne peut se faire qu'avec une prise mâle Schuko avec disjoncteur 16 A.

Ceci ne concerne pas les pays où la charge de connexion est inférieure (10; 13 A temporisés).

L'appareil est muni d'un combiné interrupteur-disjoncteur coupant le moteur en cas de surcharge, surcharge qui peut intervenir lorsque la lame reste bloquée. Pour le réarmement, quelques minutes d'attente sont nécessaire de décélérer l'origine de la surcharge. Avant de réarmer, mettre l'interrupteur en position arrêt.

Selon les réglementations de VDE, L'appareil est antiparasité.

**COLLEGAMENTO ELLETTRICO**

La macchina può essere allacciata ad ogni presa (230 V corrente alternata). Tuttavia sono consentite solo prese con contatto a terra, protette da interruttori automatici per 16 A.

Sono esclusi i Paesi con una bassa potenza massima assorbita (10 A; 13 A ritardato).

La macchina deve essere in posizione stabile. Secondo le norme VDE la macchina è provvista di interruttore e dispositivo di protezione che interrompe il funzionamento in caso di surriscaldamento del motore. Questo può succedere quando i coltelli si inceppano.

Dopo che il dispositivo ha interrotto il motore, bisogna attendere da 1 a 3 minuti prima di poter riaccendere il motore.

L'apparecchio è schermato a norma VDE.

**VOEDING**

De machine kan in elk stopcontact (230 v wisselstroom) worden aangesloten. Dit stopcontact moet beveiligd zijn met een smeltzekering van 16 A.

Dit geldt niet voor landen met een gering aangesloten vermogen (10 A; 13 A traag).

In overeenstemming met de wettelijke voorschriften is de machine uitgerust met een schakelaar met een ingebouwde veiligheid, die de voeding bij overbelasting uitschakelt. Overbelasting kan voorkomen wanneer de messen langere tijd worden geblokkeerd. Omwille van de veiligheid is de veiligheidsschakelaar zodanig ontworpen, dat u ongeveer 1 – 3 minuten moet wachten voor u de motor opnieuw kunt aanzetten. Maar daarvoor moet u de oorzaak van de overbelasting al hebben verholpen. Om de motor opnieuw te kunnen starten moet de schakelaar hoe dan ook eerst worden uitgeschakeld. Na de wachttijd start u de machine opnieuw d.m.v. de schakelaar.

Bij verplaatsbare machines die in open lucht worden gebruikt, is het gebruik van uiterst gevoelige beveiligingen tegen foutstroom met nominale waarden van 10 to 30 milliampere (mA) als bijkomende veiligheidsmaatregel ten zeerste aan te bevelen.



D

**ANSCHLUßKABEL**

Steckvorrichtungen an Anschlußleitungen müssen aus Gummi, Weich-PVC oder anderem thermoplastischem Material der gleichen mechanischen Festigkeit sein oder mit diesem Material überzogen sein.

Für Anschlußleitungen müssen solche Leitungsarten verwendet werden, die nicht leichter sind, als leichte Gummischlauchleitungen H05RN-F nach DIN 57 282 Teil 1/VDE 0282 Teil 1, oder sie muß nachweislich für die Verwendung im Freien geeignet sein, wie z. B. Schlauchleitung mit Polyurethanmantel nach DIN 57 250 Teil 818/VDE 0250 Teil 818 sowie mindestens einen Querschnitt von 1,5 mm<sup>2</sup> haben.

Achten Sie darauf, daß das Gerät beim Einschalten einen festen Stand hat.



Bitte verwenden Sie keine schadhafte Anschlußkabel, da Isolationsschäden lebensgefährlich sind.

Leitungen müssen regelmäßig auf Schäden geprüft werden. Achten Sie darauf, daß die Leitung bei der Prüfung abgeschaltet ist. Wickeln Sie die Leitung ganz ab. Überprüfen Sie auch die Leitungseinführungen an Steckern und Kupplungsdosen auf Knickstellen.



Keine defekten Anschlußkabel verwenden. Anschlußkabel regelmäßig auf schadhafte Stellen überprüfen.

GB

**CONNECTING LEAD**

The connecting cable used must be equivalent to type B5 6500 (1984) Table 16 PVC 3-core cable and must be fitted with a rubber coated plug with a 13 Amp fuse.

It is strongly recommended that all outdoor power equipment is used in conjunction with an Earth Leakage Circuit Breaker which can be obtained from your local power tool retailer.

Prior to switching on, make sure that the shredder is standing on a firm base.

Never use a damaged connecting lead as faulty insulation can be lethal.

Leads must be checked regularly for damage. To do this, disconnect from the mains. Uncoil the lead completely, check for kinks where lead enters plugs and sockets. Damage to insulation should not be repaired with tape. The cable can, however, be shortened, thereby removing the damaged section.

Never use a faulty power cable. Check the power cable regularly for signs of wear and tear.



**CÂBLE DE RACCORDEMENT**

Le câble d'alimentation doit être d'une section suffisante: HO5RN-F norme DIN 57282/818 VDE 282 avec boîtier de raccordement en caoutchouc ou d'un type spécial sous gaine de polyuréthane. Section de câble: au moins 1,5 mm<sup>2</sup>.

Vérifier la stabilité de l'appareil avant de le mettre en marche.

Ne jamais utiliser de câbles défectueux car ils présentent des dangers d'électrocution.

Les câbles doivent être régulièrement contrôlés. Pour effectuer cette révision, il faut absolument débrancher le câble. Dérouler entièrement toute la longueur. Vérifier également au niveau de la prise et de la connexion avec la rallonge que les fils ne soient pas endommagés et ne présentent ni signe de flexion ni de torsion.

Une isolation défectueuse ne peut en aucun cas être réparée par des moyens tels que du ruban d'isolation. Les câbles doivent obligatoirement être amputés de la partie endommagée.

**Ne jamais utiliser de câble défectueux. Vérifier constamment qu'il ne présente ni coupure, ni usure. Vérifier régulièrement le câble qui ne doit présenter aucun signe de coupure ou d'usure.**

**CAVO COLLEGAMENTO**

La presa di alimentazione da collegare al blocco interruttore deve essere in gomma o PVC morbido o in materiale termoplastico resistente e robusto.

Il cavo di alimentazione deve essere del tipo in neoprene, armonizzato HO5 RN-F (DIN 57282 VDE 0282) prescritto per macchine operatrici da esterno o per posa libera.

La sezinone minima del cavo a 3 fili non deve essere inferiore 1,5 mm<sup>2</sup>.

La macchina deve essere in posizione stabile.

Non utilizzare cavi difettosi, poiché eventuali isolamenti imperfetti rappresentano un pericolo mortale.

Occorre controllare frequentemente le condizioni del cavo di alimentazione, svolgendolo completamente dalla bobina e controllarlo soprattutto in prossimità delle prese e spine.

In caso di difetto all'isolamento non bisogna cercare di riparare il cavo con nastro isolante o prodotti similari, ma va reciso il pezzo danneggiato e ripristinato il collegamento.

È vivamente consigliabile l'applicazione di un apparecchio » Salvavita « sulla linea di alimentazione a cui viene collegato il Biotrituratore.

**Attenzione! Verificare continuamente le perfette condizioni del cavo di alimentazione. Verificare regolarmente l'integrità del cavo di collegamento.**

**NETSNOER**

De contactdozen van netsnoeren moeten bestaan uit rubber, zacht PVC of uit een andere thermoplastische stof met dezelfde mechanische stevigheid, of moeten met dit materiaal bekleed zijn.

Het netsnoer mag niet lichter zijn dan de lichte snoeren met rubber mantel HO5RN-F volgens DIN 57 282 deel 1/VDE 0282 deel. Of het moet duidelijk geschikt zijn voor gebruik in open lucht, en minstens 3 x 1,5 mm<sup>2</sup> doorsnede hebben.

Zorg er wel voor dat de machine stabiel staat wanneer u ze inschakelt.

Gebruik geen beschadigde verlengsnoeren. Beschadiging van de isolatie is immers levensgevaarlijk.

Controleer de snoeren regelmatig op beschadiging. Zorg er wel voor dat de stroom bij dergelijke controle is uitgeschakeld. Rol het snoer helemaal af. Controleer ook of er aan de aansluitingspunten aan de stekkers geen breuken zichtbaar zijn.

**Gebruik geen beschadigde netsnoer. Controleer het snoer regelmatig op beschadigingen.**



- Achtung:** Vor der Montage und Inbetriebnahme die Bedienungsanweisung unbedingt lesen und beachten.
- Caution:** Please read these Operating Instructions without fail before assembling and operating the machine.
- Attention:** Avant le montage et la mise en route, lire attentivement le mode d'emploi.
- Attenzione:** Prima del montaggio e della messa in funzione, seguire attentamente le istruzioni.
- Attentie:** Alvorens tot montage en inbedrijfstelling over te gaan, eerst de gebruiksaanwijzing goed doornemen.

## ALLGEMEINES VOM HÄCKSELN UND KOMPOSTIEREN

Wohin mit den organischen Küchen- und Gartenabfällen? Dieses Problem der Abfallbeseitigung unserer Wegwerfgesellschaft tritt immer stärker zu Tage.

Mit dem HÄCKSLER haben Sie ein Gerät erworben, das Ihnen hilft, organische Abfälle aus Haus und Garten zu zerkleinern. Dieses zerkleinerte Häckselgut ist bestens geeignet zur Kompostierung und biologischen Düngung Ihres Gartens. Durch die Kompostierung erhalten Sie hochwertigen Düngehumus.

Die große häßliche Abfallecke im Garten verschwindet, denn durch das Verhäckseln der anfallenden organischen Abfälle wird eine Volumenreduzierung von nahezu 2/3 erreicht. In wenigen Monaten entsteht durch den natürlichen Verrottungsvorgang aus dem verarbeiteten Material gesunder nutzbringender Humus, ohne mühevoll Umschichten oder Sieben.

Dieser Prozeß ist deshalb in so kurzer Zeit möglich, weil die vielen brüchigen Schnittstellen, die durch verhäckseln entstehen, hervorragende »Angriffsflächen« für die Mikro-Lebewesen aufweisen.

Pflanzen brauchen für den Aufbau von Blättern, Blüten, Früchten und Wurzeln wichtige Nährstoffe, die sie vorwiegend dem Boden entnehmen. Der Nahrungsentzug läßt sich auf ein Minimum beschränken, indem organischer Düngehumus auf natürliche Weise dem Mutterboden wieder zurückgegeben wird.

Organische Düngemittel werden im Boden durch Bakterien zersetzt und es entstehen diese wichtigen Nährstoffe, die von den Pflanzen aufgenommen werden.

Humus regelt den Wasserhaushalt der fruchtbaren Oberschicht, sorgt für ausreichende Durchlüftung des Bodens und erleichtert das Wachstum der Wurzelspitzen.

Mit einem gut gedüngten Boden erzielen Sie besseres Wachstum und eine reiche Ernte. Im Einklang mit einer geordneten Fruchtwechselfolge wird durch Humus in vielen Fällen eine Bodenmüdigkeit verhütet.

## GENERAL POINTS ON SHREDDING AND COMPOSTING

Where can you dispose of the organic waste from your kitchen and garden? This problem of waste disposal is becoming increasingly apparent in our consumer society.

With the SHREDDER, you have acquired a machine which helps you break down organic waste from your house and garden. This waste, when broken down, is best used as compost for the biological fertilisation of your garden, producing a rich humus. The large unpleasant-looking heap of waste in the corner of your garden will disappear, since shredding the accumulated organic waste reduces its volume by almost two-thirds.

After a few months, the natural decomposition process of the shredded material will produce a rich, healthy humus, sparing you laborious shifting of the compost.

The very short duration of this process is made possible by the numerous ruptures resulting from the shredding process, which provide excellent points of attack for the micro-organisms.

For the growth of leaves, flowers, fruits and roots, plants need important nutritive elements, which they draw chiefly from the soil. This extraction of food is reduced to a minimum by the return of organic humus naturally to the soil.

Organic fertilisers are decomposed in the soil by bacteria, and are transformed into the important nutrients absorbed by the plants.

Humus regulates the water-balance in the fertile topsoil, allows for sufficient aeration of the soil and facilitates growth of roots.

Well-fertilised soil produces better growth and a richer harvest. When used in conjunction with good, systematic rotation, humus can in many cases prevent soil fatigue.

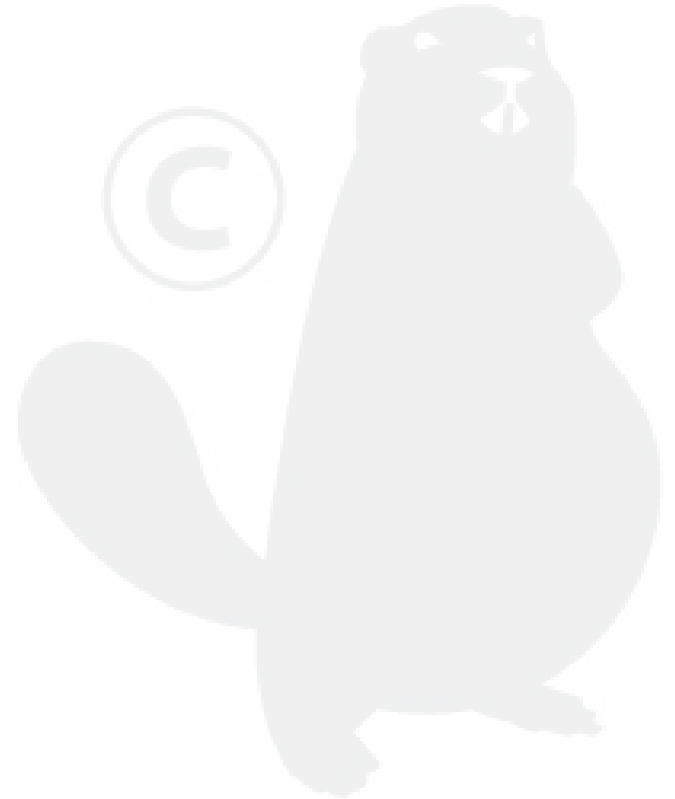



## BROYAGE ET COMPOSTAGE: GÉNÉRALITÉS

Que faire des ordures ménagères et des déchets organiques du jardin? C'est un problème d'actualité dans notre société de consommation.

Le broyeur de végétaux vous permet de recycler économiquement les déchets organiques de la maison et du jardin.

Les déchets broyés s'utilisent avantageusement pour le compostage et la fumure biologique du jardin. Le compostage vous garantit un engrais biologique de grande valeur.

Le tas de débris qui enlaidissaient votre jardin disparaît, car le broyage des déchets organiques réduit le volume de 2/3.

En quelques mois, la dégradation naturelle produit un excellent humus, sans qu'il soit nécessaire de retourner ou de tamiser le compost.

Ce processus est très rapide car les nombreux copeaux résultant du broyage constituent d'excellentes surfaces d'attaque pour les microorganismes.

Pour la croissance des feuilles, des fleurs, des fruits et des racines, les plantes ont besoin d'importantes substances nutritives qu'elles trouvent avant tout dans le sol. En fumant la terre avec l'humus issu du compost, vous restituez naturellement au sol les substances nutritives.

Les engrais organiques sont décomposés dans le sol par des bactéries et se transforment en substances nutritives. L'humus régularise l'absorption de l'eau à la surface, garantit une bonne aération du sol et facilite la croissance des racines.

Avec une terre bien fumée, vous obtiendrez une meilleure croissance et une récolte plus riche.

Avec la rotation des cultures, l'humus permet d'éviter l'épuisement du sol.

## PERCHÈ TRITURARE PRODURRE COMPOSTA?

Dove portare i rifiuti organici del giardino e della cucina? Questo problema della eliminazione dei rifiuti si presenta sempre più urgente nella società umana.

Con il Biotrituratore Lei ha acquisito una attrezzatura che Le serve a tritare e sminuzzare i rifiuti organici del giardino e della cucina. Il materiale tritato è molto adatto per produrre composta e per la bioconcimazione del giardino. Il materiale si trasforma in un prezioso humus per la concimazione.

Triturando i rifiuti organici, il volume degli stessi viene ridotto di quasi 2/3 e quindi l'ingombrante e brutto angolo rifiuti nel giardino viene eliminato. A causa della decomposizione naturale entro pochi mesi il materiale sminuzzato si trasforma in un humus utile senza doverlo capovolgere o vagliare.

La trasformazione avviene in un periodo rapido dato che la spaccatura e sfibratura del materiale ottenute dalla triturazione, servono ad accelerare l'opera dei micro-organismi. Per la creazione di foglie, fiori, frutti e radici, le piante hanno bisogno di importanti sostanze nutritive che assorbono dal terreno.

Nel suolo, i fertilizzanti organici vengono scomposti da batteri e si fermano così le importanti sostanze nutritive per la pianta. L'humus regola l'assorbimento dell'acqua nel fertile strato superiore, garantisce una sufficiente ventilazione del suolo e facilita la crescita delle radici.

Con una terra ben concimata Lei ottiene una crescita migliore della pianta ed un raccolto più ricco. Inoltre, con una regolare rotazione delle colture l'humus serve per evitare »la stanchezza« del terreno.

## ALGEMENE INFORMATIE I.V.M. HAKSELEN EN COMPOSTEREN

Wat moeten wij met het organisch keuken- en tuinafval? Dit probleem van onze wegwerpmatenschap wordt alsmat groter.

Met de HAKSELAAR hebt u een machine gekocht, die u helpt om het organisch huis- en keukenafval te verkleinen. Dit klein gesneden hakselmateriaal is prima geschikt voor compostering en voor biologische bemesting van uw tuin. Via compostering verkrijgt u een hoogwaardige humus die rijk is aan meststoffen.

Gedaan met die afschuwelijk lelijke afvalhoek in uw tuin. Door het afval te hakselen wordt het volume immers met vrijwel 2/3 teruggebracht. En dank zij het natuurlijk verrottingsproces ontstaat uit het verwerkt materiaal al na weinige maanden een gezonde, rijke humus, zonder het arbeidsintensieve omwerken of zeven.

Dit proces wordt op zo'n korte tijdsperiode mogelijk gemaakt omdat de vele »geknusde« snijvlakken als gevolg van het hakselen voor micro-organismen uitstekende plekjes zijn om hun »verrottings« aanval op te beginnen. Voor de aanmaak van bladeren, bloesems, vruchten en wortels hebben planten belangrijke voedingsstoffen nodig, die zij overwegend uit de bodem halen. Het onttrekken van voedsel kan tot een minimum worden beperkt: de organische, meststofrijke humus wordt immers op een natuurlijke manier aan de moedergrond teruggegeven. De organische meststoffen worden in de bodem door bacteriën ontbonden. Daaruit ontstaan deze belangrijke voedingsstoffen, die door de planten worden opgenomen.

Humus regelt de waterhuishouding van de vruchtbare bovenlaag, zorgt voor voldoende ventilatie van de grond en laat de wortels makkelijker groeien.

Met een degelijk bemeste bodem hebt u een betere groei en een rijke oogst. Een uitgekende afwisselende beplanting én humus kunnen in vele gevallen bodemvermoeidheid voorkomen.



**MONTAGE****Mitgeliefertes Werkzeug zur Montage**

- 1 Gabel-Ringschlüssel SW 10/8
- 1 Torx-Einsatz T30
- 1 Gabelschlüssel SW 10/13
- 1 Adapter SW 10/15

**Häcksler komplett****Type H 2200 RS**

- a) Fußgestell
- b) Radsatz
- c) Trichteraufsatz

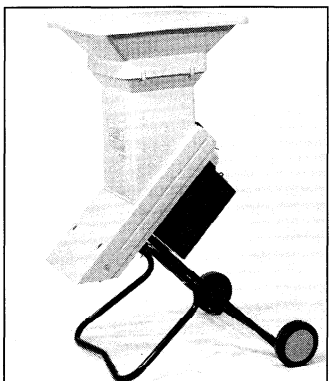
**a) Montage Fußgestell**

Stuhlfußkappen aufsetzen (2 Stück)  
(nur bei Type H 1400/H 1600).

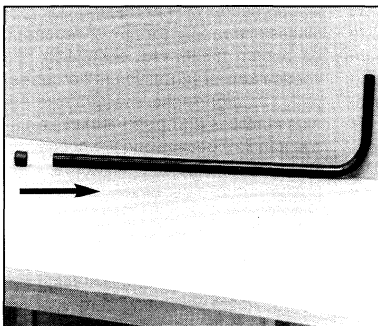

Fußrohr auf eine geeignete Unterlage  
(z. B. Tisch) legen – siehe Abbildung.

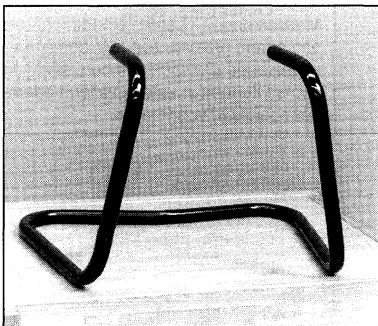
**ASSEMBLY****Tools supplied for assembly**

- 1 Open-ended spanner size 10/8
- 1 Torx-bit T30
- 1 Open-end wrench size 10/13
- 1 extension piece size 10/15

**Shredder complete****Type H 2200 RS**

- a) leg framework
- b) wheels
- c) funnel attachment

**a) Leg assembly**

Put the protective foot caps on (x2)  
(only on type H 1400/H 1600).

Rest the leg on a suitable base (eg.  
a table) – see illustration.



**MONTAGE****Qutillage livré avec le broyeur pour montage**

1 clé mixte SW 10/8  
 1 embout Torx T30  
 1 clé plate SW 10/13  
 1 adaptateur 10/15

**Broyeur H 2200 RS**

a) piètement  
 b) roues  
 c) entonnoir

**a) Montage du piètement**

Poser les capuchons de protection (2 pièces) (seulement pour le modèle H 1400/H 1600).

Poser le piètement tube sur un support adéquat (exemple: table) – voir croquis.

**MONTAGGIO****Sono forniti in dotazione i seguenti attrezzi:**

1 chiave poligonale SW 10/8  
 1 inserto Torx T30  
 1 chiave SW 10/13  
 1 adattatore SW 10/15

**Biotrituratore completo****Tipo H 2200 RS**

a) piedino  
 b) ruote  
 c) sovratomoggia

**a) Montaggio del mantello e della tramoggia**

Fissare assieme le due parti (innesto a spinotto) (Tipo H 1400/H 1600).

Inserire lo spinotto di una parte del mantello nella sede della calotta di protezione del gruppo di taglio.

**MONTAGE****Gereedschap dat voor de montage van de hakselaar wordt meegeleverd**

1 steeksleutel SW 10/8  
 1 schroef sleutel T30  
 1 steeksleutel SW 10/13  
 1 adapter SW 10/15

**Volledige hakselaar****Type H 2200 RS**

a) Onderstel  
 b) Wielen  
 c) Trechterset

**a) Montage van het onderstel**

Monteer de beschermingsdoppen (2 stuks) (alleen voor type H 1400/H 1600).

Zet de onderstelbuis op een gepast oppervlak (bijv. een tafel) – zie afbeelding.



**MONTAGE**

FüÙe an Fußrohr befestigen.

- a 2 Skt.-Schrauben M6 x 50
- b 2 Scheiben Ø 6,4 – DIN 125
- c 2 Hutmuttern M6

**b) Montage Radsatz**

bei Type:

H 1600 R, SL 1600, H 1800 RS,  
H 2200 RS, SL 2000, Master 16-30

- a) 1 Radachse
- b) 2 Räder Ø 150 mm
- c) 2 Ansatzschrauben
- d) 2 Radblenden
- e) 2 Muttern (selbtsichernd) M8
- f) 2 Skt.-Schrauben M6 x 35
- g) 2 Muttern selbtsichernd M6

- j) 1 Gabelschlüssel SW 10/13  
(im Lieferumfang enthalten)
- e) 2 Sechskantmuttern M8
- b) 2 Räder
- c) 2 Ansatzschrauben
- h) 1 Adapter SW 10/15
- i) 1 Gabel-Ringschlüssel SW 10/8  
(im Lieferumfang enthalten)
- d) 2 Radblenden

Halten Sie bei der Montage die Ansatzschraube (c) mit dem mitgelieferten Adapter (h) mit dem mitgelieferten Gabel-Ringschlüssel (i) gegen Verdrehen ein. Der Adapter (h) ist nicht zum Festschrauben der Ansatzschraube (c) geeignet. Schrauben Sie die Sechskantmutter M8 (e) mit dem mitgelieferten Gabelschlüssel SW 10/13 (j) fest. Nehmen Sie, nach der Montage des Rades an das Fußunterteil, den Adapter (h) von der Ansatzschraube (c) ab. Montieren Sie die Radblende (d) auf das Rad (b).

**a1) Montage Fußgestell an Messergehäuse**

1. Gerät auf eine geeignete Unterlage (z.B. Tisch) legen.
2. Schraube lösen.
3. Gerät öffnen und gegen Zuklappen sichern (z.B. mit einer Holzleiste 15 x 40 mm, ca. 35 cm lang).

**ASSEMBLY**

Secure feet to the leg tube.

- a 2 screws M6 x 50
- b 2 washers Ø 6,4 – DIN 125
- c 2 acron nuts M6

**b) Assembly of wheels**

on type:

H 1600 R, SL 1600, H 1800 RS,  
H 2200 RS, SL 2000, Master 16-30

- a) 1 wheel axle
- b) 2 wheels Ø 150 mm
- c) 2 extension screws
- d) 2 wheel trims
- e) 2 self locking nuts M8
- f) 2 screws M6 x 35
- g) 2 self locking nuts M6

- j) 1 open-end wrench, size 10/13  
(included in the shipment)
- e) 2 M8 hexagon nuts
- b) 2 wheels
- c) 2 shoulder screws
- h) 1 extension piece, size 10/15
- i) 1 open-end ring wrench, size 10/8  
(included in the shipment)
- d) 2 wheel trims

During the assembly, prevent the shoulder screw (c) from being turned by using the extension piece (h) and the open-end ring wrench (i), which are included in the shipment.

The extension piece (h) is not suited for screwing down the shoulder screw (c). Tighten the M8 hexagon nut (e) by using the open-end wrench, size 10/13 (j), which is part of the shipment. After fastening the wheel to the lower part of the leg, take the extension piece (h) off the shoulder screw (c). Mount the wheel trim (c) onto the wheel (b).

**a1) Assembly of leg framework to blade housing**

1. Rest the machine on a suitable base (eg. table).
2. Unscrew the screw.
3. Open the machine and secure it against closing (eg. with a length of wood 15 x 40 mm and about 35 cm long).

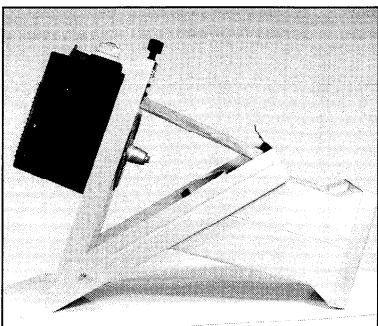
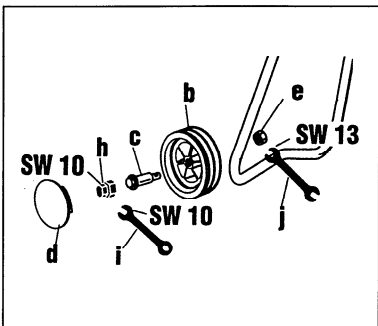
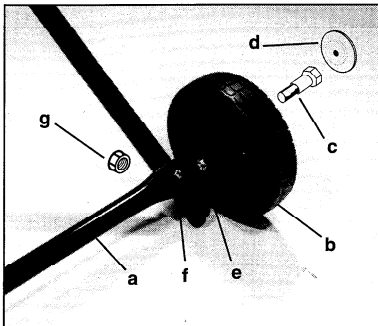
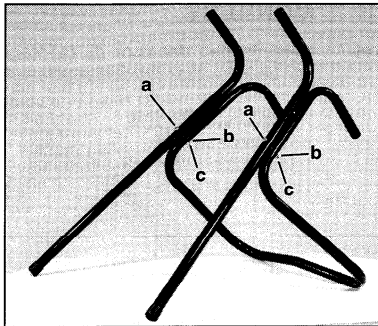

**MONTAGE**

Assemblage du piètement:

- a 2 vis M6 x 50
- b 2 rondelles Ø 6,4 – DIN 125
- c 2 écrous borgne à calotte M6

**b) Montage du jeu de roues**

**pour les modèles:**  
**H 1600 R, SL 1600, H 1800 RS,**  
**H 2200 RS, SL 2000, Master 16-30**

- a) 1 axe de roue
- b) 2 roues Ø 150 mm
- c) 2 vis
- d) 2 enjoliveurs
- e) 2 écrous autobloquants M8
- f) 2 vis M6 x 35
- g) 2 écrous autobloquants M6

j) 1 clé plate SW 10/13  
 (livrée avec l'appareil)

- e) 2 écrou M8
- b) 2 roues
- c) 2 vis à épaulement
- h) 1 adaptateur 10/15
- i) 1 clé mixte 10/8  
 (livrée avec l'appareil)
- d) 2 enjoliveurs

Pendant le montage, immobiliser la vis à épaulement (c) à l'aide de l'adaptateur (h) et de la clé mixte (i).

L'adaptateur (h) n'est pas conçu pour serrer la vis à épaulement (c). Serrer l'écrou M8 (e) à l'aide de la clé plate SW 10/13 (j). Après le montage de la roue, retirer l'adaptateur (h) de la vis à épaulement (c). Monter l'enjoliveur sur la roue.

**a1) Montage du piètement au carter**

1. Poser l'appareil sur un support adéquat (exemple: table).
2. Dévisser la vis jusqu' à la butée.
3. Ouvrir l'appareil et s'assurer que l'appareil ne puisse pas se refermer (par exemple avec une planchette 15 x 40 mm de 35 cm de long environ).

**MONTAGGIO**

Avvitare il piedino al tubolare.

- a 2 viti esagonali M6 x 50
- b 2 rondelle Ø 6,4 – DIN 125
- c 2 dadi con calotta sferica M6

**b) Montaggio delle Ruote**

**Per mod.**  
**H 1600 R, SL 1600, H 1800 RS,**  
**H 2200 RS, SL 2000, Master 16-30**

- a) 1 assale ruote
- b) 2 ruote Ø 150 mm
- c) 2 bullone – ruota
- d) 2 coprimozzo
- e) 2 dadi autobloccanti M8
- f) 2 viti esagonali M6 x 35
- g) 2 dadi autobloccanti M6

j) 1 Chiave SW 10/13  
 (in dotazione)

- e) 2 dadi esagonale M8
- b) 2 ruote
- c) 2 prolunga-bullone
- h) 1 adattatore SW 10/15
- i) 1 chiave poligonale SW 10/8  
 (in dotazione)
- d) 2 coprimozzo

Fermare il prolunga-bullone (c) con l'adattatore (h) in dotazione, e fissarlo con la chiave (i) ruotando in senso inverso.

L'adattatore (h) non è indicato per bloccare il prolunga-bullone! Avvitare il dado esagonale M8 (e) con la chiave in dotazione SW 10/13 (j). Togliere, dopo il montaggio delle ruote alla parte inferiore del piede, l'adattatore (h) dal prolunga-bullone. Montare il coprimozzo (d) alla ruota (b).

**a1) Montaggio del piedino al corpo-macchina**

1. Posizionare la macchina su un piano stabile (es. un tavolo).
2. Svitare la vite fino all'arresto.
3. Aprire la macchina e bloccarla contro la richiusura aiutandosi con un pezzo di legno (mageri un'assicella di ca. 35 cm x 15 x 40 mm).

**MONTAGE**

De poten aan de onderstelbuls monteren:

- a 2 zeskantschroeven M6 x 50
- b 2 tussenringen Ø 6,4 – DIN 125
- c 2 moeren M6

**b) Montage van de wielen**

**bij type:**  
**H 1600 R, SL 1600, H 1800 RS,**  
**H 2200 RS, SL 2000, Master 16-30**

- a) 1 wielas
- b) 2 wielen Ø 150 mm
- c) 2 bevestigingsschroeven
- d) 2 wioldoppen
- e) 2 zelfborgende moeren M8
- f) 2 zeskantschroeven M6 x 35
- g) 2 zelfborgende moeren M6

j) 1 steeksleutel SW 10/13  
 (wordt meegeleverd)

- e) 2 zeskantmoeren M8
- b) 2 wielen
- c) 2 bevestigingsschroeven
- h) 1 adapter SW 10/15
- i) 1 steeksleutel SW 10/8  
 (wordt meegeleverd)
- d) 2 wioldoppen

Tijdens de montage moet de bevestigingsschroef (c) met de meegeleverd adapter (h) en de steeksleutel SW 10/8 worden tegengehouden.

De adapter (h) dient niet te worden gebruikt om de bevestigingsschroef (c) vast de draaien. Draai den zeskantmoer M8 (e) met de meegeleverde steeksleutel SW 10/13 (j) vast. Verwijder na de montage van de wielset de adapter (h) van de bevestigingsschroef (c). Monteer de wioldop (d) op het wiel (b).

**a1) Montage van onderstel aan de messenbehuizing**

1. Plaats de machine op een geschikt oppervlak (bijv. tafel).
2. Draai de schroef tot de aanslag uit.
3. Maak de machine open en zorg ervoor dat ze niet kan dichtklappen (bijv. met een houten plank van 15 x 40 mm, ong. 35 cm lang).

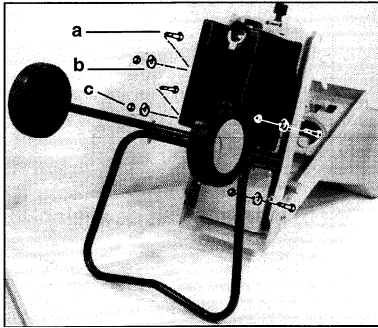

**MONTAGE****a2) Fußgestell an Messer-  
gehäuse befestigen**

- a) 4 Skt.-Schrauben M6 x 35
- b) 4 gebogene Scheiben Ø 6
- c) 4 selbstsichernde Muttern M6

Fußgestell komplett montiert

Type H 1400/H 1600

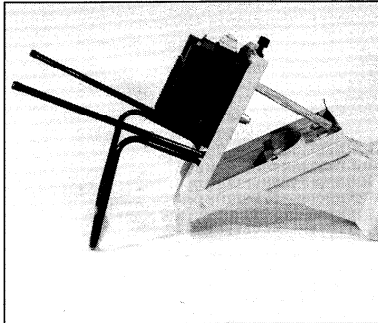

Type:

H 1600 R, SL 1600, H 1800 RS,  
H 2200 RS, SL 2000, Master 16-30

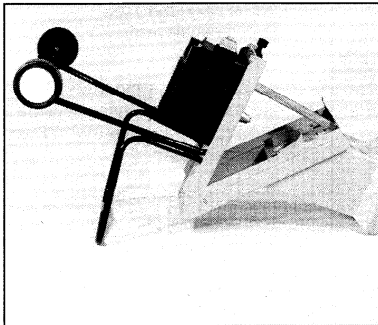
**ASSEMBLY****a2) Secure the legs to the  
blade housing**

- a) 4 screws M6 x 35
- b) 4 washers Ø 6
- c) 4 self-locking nuts M6

Legs fully assembled

Type H 1400/H 1600

Type:

H 1600 R, SL 1600, H 1800 RS,  
H 2200 RS, SL 2000, Master 16-30

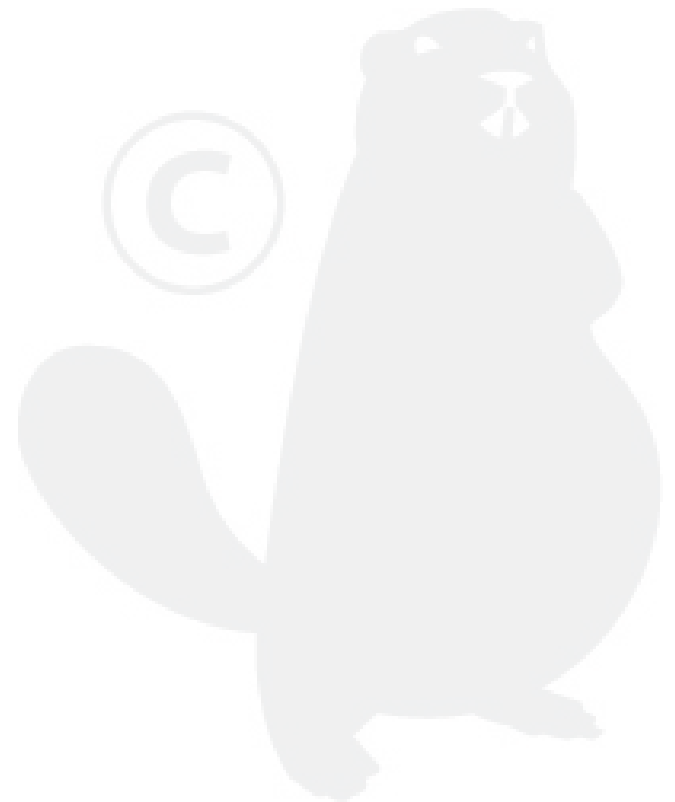

**MONTAGE****a2) Fixer le piètement au carter**

- a) 4 vis M6 x 35
- b) 4 rondelles pliées Ø 6
- c) 4 écrou auto – bloquants M6

Piètement entièrement monté

Modèle H 1400/H 1600

Modèle:  
H 1600 R, SL 1600, H 1800 RS,  
H 2200 RS, SL 2000, Master 16-30

**MONTAGGIO****a2) Fissare il telaietto-piedino al corpo macchina inferiore**

- a) 4 viti esagonali M6 x 35
- b) 4 rondelle elastiche Ø 6
- c) 4 dadi autobloccanti M6

Telaietto completamente montato

Mod. H 1400/H 1600

Modelli:  
H 1600 R, SL 1600, H 1800 RS,  
H 2200 RS, SL 2000, Master 16-30

**MONTAGE****a2) Montage van onderstel aan de messenbehuizing**

- a) 4 zeskantschroeven M6 x 35
- b) 4 gebogen tussenringen Ø 6
- c) 4 zelfborgende moeren M6

Onderstel volledig gemonteerd

Type H 1400/H 1600

Type:  
H 1600 R, SL 1600, H 1800 RS,  
H 2200 RS, SL 2000, Master 16-30



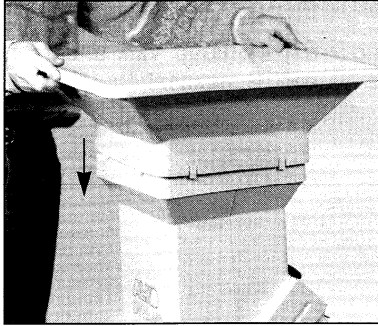

## MONTAGE

### d) Montage Trichteraufsatz

serienmäßig nur bei den Typen:  
SL 1600, H 1800 RS,  
H 2200 RS, SL 2000, Master 16-30  
Trichteraufsatz auf Fülltrichter auf-  
setzen und einklipsen.

Bei den Typen: H 1400/ H 1600/  
H 1600 R kann der Trichteraufsatz als  
Zusatzteil bezogen werden.  
Art.Nr.: 110 069

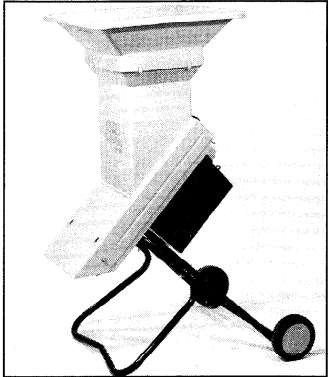

## ASSEMBLY

### d) Assembly of funnel attachment

standard only on types:  
SL 1600, H 1800 RS,  
H 2200 RS, SL 2000, Master 16-30  
Position the funnel attachment on top  
of the feeder funnel and clip into place.

On the types: H 1400/ H 1600/  
H 1600 R the funnel attachment can  
be obtained as an accessory.  
Art.No: 110 069





**MONTAGE****d) Montage du kit entonnoir**

en série sur les modèles:

SL 1600, H 1800 RS,  
H 2200 RS, SL 2000, Master 16-30

Poser le kit entonnoir sur l'entonnoir et clipser.

**Pour les modèles: H 1400/ H 1600/  
H 1600 R** le kit entonnoir est disponible  
en option.  
réf. 110 069

**MONTAGGIO****d) Montaggio della sovrattamoggia**

fornita di serie per mod:

SL 1600, H 1800 RS,  
H 2200 RS, SL 2000, Master 16-30

Alloggiare e fissare l'imboccatura alla tramoggia.

**Per i modelli: H 1400/ H 1600/  
H 1600 R** l'imboccatura può essere fornita come accessorio.  
Art. n. 110 069

**MONTAGE****d) Montage van de trechterset**

standaard alleen bij de typen:

SL 1600, H 1800 RS,  
H 2200 RS, SL 2000, Master 16-30

Zet het bovendeeel van de trechter op de vultrechter en klik vast.

**Bij de typen: H 1400/ H 1600/  
H 1600 R** kan het bovendeeel van de trechter als accessoire worden verkregen.  
Artikelnr.: 110 069



**BEDIENUNGSHINWEISE**

 Vor der ersten Inbetriebnahme sind alle Verschraubungen auf festen Sitz zu überprüfen. Insbesondere die Befestigung der Schneidmesser und der Messerscheibe – siehe hierzu Kapitel »Nachschleifen und Auswechseln der Schneidmesser«.

**Einschalten des Motors**

Anschlußleitung in die Schalter/Stekkerkombination stecken.  
Drehschalter in Position »I«.  
Achten Sie darauf, daß sich beim Einschalten kein Häckselgut im Gerät befindet.  
Das Gerät verfügt über einen eingebauten Schutzschalter, der bei Überlastung oder Blockieren der Messerscheibe abschaltet.  
Nach der Beseitigung der Ursache und Abwarten der Abkühlungszeit kann der Motor folgendermaßen wieder eingeschaltet werden.

1. Drehschalter in Position »0« dann
2. Drehschalter wieder in Position »I«.

Eingeschaltet wird das Gerät durch Drücken auf die grüne Taste der Schaltereinheit.

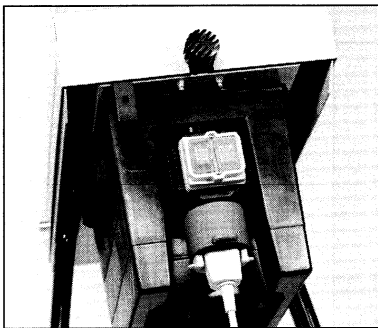
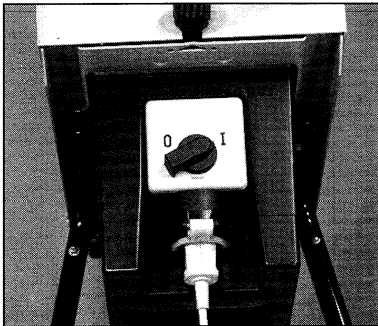
**OPERATING INSTRUCTIONS**

 Before using for the first time, check that all screws are firmly tightened. Check in particular the cutting blade and blade disc – see section »Re-grinding and re-placing the blade«.

**Switching on the motor**

Push the mains connection lead into the switch/plug combination.  
Rotary switch in position »I«.  
The machine has a built – in safety switch, which switches it off in the machine overloads or the blade disc becomes blocked.  
After removing the cause of the blockage and waiting for the machine to cool down, the motor can be switched back on again, as follows:

1. Turn rotary switch to position »0« then
2. Turn rotary switch back to position »I«.

The machine is switched on by pressing the green button on the switch unit.



**CONSEILS D'UTILISATION**

 Avant la première mise en route contrôler toute la visserie. Vérifier particulièrement les fixations des outils de coupe et du plateau de coupe – voir chapitre »Affûtage et remplacement des outils des coupe«.

**Mise en route de moteur**

Raccorder le câble d'alimentation au combiné interrupteur.

Faire attention qu'il n'y ait pas de résidus broyés dans la machine lors de l'enclenchement.

Mettre l'interrupteur en position »I«.

Le broyeur est équipé d'un disjoncteur thermique qui arrête le moteur, le redémarrage du moteur se fait de la manière suivante:

1. Interrupteur en position »0«.
2. Et ensuite remettre l'interrupteur en position »I«.

Pour enclencher, appuyer sur le bouton vert de l'unité de commutation.

**ISTRUZIONI D'USO**

 Prima di mettere in funzione la macchina, è importante controllare il serraggio di tutti i bulloni e, in particolare, il fissaggio delle lame e del gruppo di taglio – Vedi cap. »Affilatura e sostituzione dei coltelli«.

**Inserimento del motore**

Introdurre il cavo d'alimentazione nella presa-spina della macchina.

Assicurarsi dapprima che non vi sia materiale da tritare ne'Il apparecchio.

Interruttore in posizione »I«.

La macchina è dotata di dispositivo contro sovraccarichi, il quale arresta il funzionamento del motore in caso di bloccaggio o eccessivo sforzo del gruppo di taglio. Dopo aver rimosso la causa del blocco e aver atteso il tempo necessario affinché il motore si raffreddi, il funzionamento può essere ripristinato:

1. Portare l'interruttore in posizione »0«
2. Riportarlo in posizione »I«.

Per tritare scarti di verdure, rifiuti di giardino, ecc., utilizzare l'apposito pestello.

**BEDIENINGSINSTRUCTIES**

 Controleer of alle schroeven goed zijn aangedraaid voor u de machine een eerste maal gaat gebruiken.

Vooraf de bevestiging van de snijmesses en van de messchijf – zie hiervoor het hoofdstuk »Slijpen en vervangen van de snijmesses«.

**De motor inschakelen**

Steek het netsnoer in de schakelaar/stekkercombinatie.

Zet de keuzeschakelaar in de positie »I«.

De machine is voorzien van een ingebouwde veiligheidsschakelaar, die de stroom uitschakelt bij overbelasting of wanneer de messchijf blokkeert.

Nadat de oorzaak werd verholpen en de motor voldoende lang is afgekoeld, kan de motor als volgt opnieuw worden gestart:

1. Zet de keuzeschakelaar in de positie »0« en dan
2. Opnieuw in de positie »I«.

Het toestel wordt ingeschakeld door een druk op de groene knop.



D

## BEDIENUNGSHINWEISE

### Motor ausschalten

Drehschalter in Position »0«.

Durch die eingebaute Motorbremse kommt der Motor innerhalb von wenigen Sekunden zum Stillstand.

Durch Druck auf die rote Taste wird das Gerät ausgeschaltet.

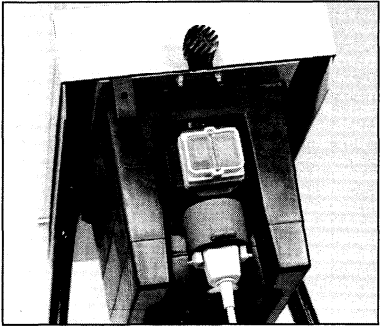
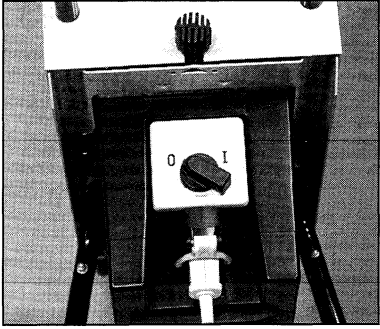

GB

## OPERATING INSTRUCTIONS

### Switching off the motor

Turn the rotary switch to position »0«.

With the built-in motor brake, the motor comes to a standstill within a few seconds.

By pressing the red button, the machine can be switched off.

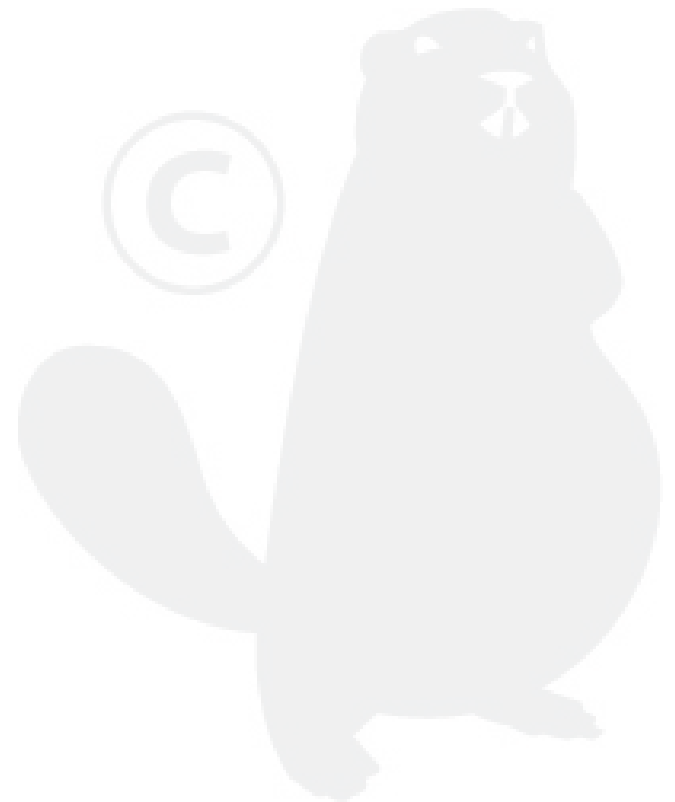

**CONSEILS D'UTILISATION****Arrêt du moteur**

Interrupteur en position »0«.

Le moteur s'arrête en quelques secondes grâce au frein moteur incorporé.

En actionnant l'interrupteur rouge on coupe le moteur et arrête le fonctionnement de l'appareil.

**ISTRUZIONI D'USO****Spegnimento del motore**

Interruttore in posizione »0«.

Grazie al freno-lama motore incorporato, il motore si arresta quasi istantaneamente.

E si spegne premendo l'interruttore rosso.

**BEDIENINGSINSTRUCTIES****De motor uitschakelen**

Zet de keuzeschakelaar in de positie »0«.

Dank zij de ingebouwde motorrem staat de motor al na enkele seconden stil.

Het toestel wordt uitgeschakeld door een druk op de rode knop.



**BEDIENUNGSHINWEISE****Hinweise zum Häckselgut**

Organische Stoffe in zerkleinerter Form dem Boden beigemischt sind biologische Düngemittel und eignen sich hervorragend zur Kompostierung.

Organische Stoffe sind z.B.: Zweige, Äste, Sträucher, Blumenstengel, Salat- und Gemüseabfälle, Laub usw.

**Nicht zulässig sind:**

Wurzeln jeder Art vermischt mit Erdreich und Steinen (Messerschädigung), Kunststoffe, Plastiktüten, Glas, Metallteile, Knochen, Holz von Obstkisten, Stoffabfälle, Papier, Karton usw.

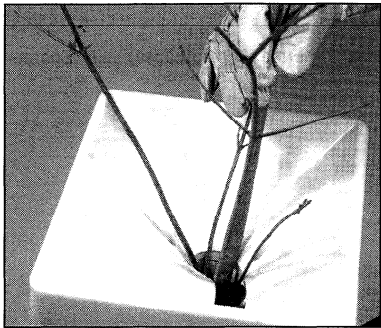
**Zuführung des Häckselgutes**

Grundsätzlich vor jeder Zuführung von Häckselgut den Motor erst einschalten.

**Zugeführt werden können:**

Organische Stoffe aller Art, sowie Äste bis zu einem Durchmesser von:

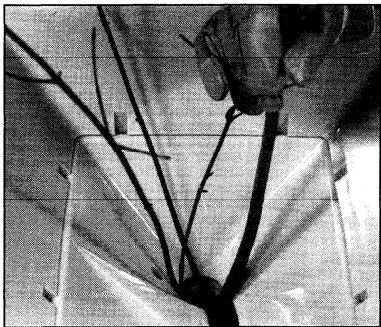

Häckslertyp	max. Ast Ø
H 1400 H 1600 H 1600 R Silent H 1600 Master 16-30	ca. 30 mm
H 1800 RS Silent H 2000	ca. 35 mm
H 2200 RS	ca. 40 mm

**Der Astdicken-Durchmesser gilt für frischen Holzschnitt!**

Baumschnitt sollte so rasch wie möglich zerhäcksel werden, da dieser bei Austrocknung sehr hart werden kann. Dementsprechend sind dann die max. Astdurchmesser geringer zu halten.

**OPERATING INSTRUCTIONS****Shredding material**

Organic substances, when shredded and mixed into the soil, become biological fertilisers and make excellent compost.

Organic substances include e. g.: branches, twigs, shrubs, flowerstalks, vegetable waste, leaves etc.

**DO NOT SHRED:**

Roots of any kind with soil and stones attached (will damage the cutters), plastic materials, plastic bags, glass, metal objects, bones, box-wood, rags, paper, cardboard etc.

**Garden waste with a high seed content is not suitable for surface composting.**

**Feeding**

Always switch on the motor prior to feeding material into the shredder.

**The following material can be fed in:**

Organic material of all kinds, as well as branches up to a thickness of:

Shredder type	max. branch
H 1400 H 1600 H 1600 R Silent H 1600 Master 16-30	ca. 30 mm
H 1800 RS Silent H 2000	ca. 35 mm
H 2200 RS	ca. 40 mm

**The branch thicknesses apply to freshly cut wood!**

Tree prunings should be shredded as quickly as possible, as they can become very hard once they dry out. The max. branch diameters should be kept lower accordingly.



**CONSEILS D'UTILISATION****Conseils de broyage**

Seuls des déchets organiques peuvent par leur décomposition fournir un engrais biologique.

Pour obtenir du compost, on peut broyer des branchages, broussailles, tiges de plantes, fanes, déchets de légumes, feuillages.



**Les déchets suivants de doivent pas être broyés:**

Racines mêlées de terre et de cailloux, matières synthétiques, sacs en plastique, verre, métaux, os, cageots, tissus, papier, carton.

**Des déchets végétaux contenant des graines ne sont pas appropriés à l'épandage en surface.**

**Introduction des déchets dans le broyeur**

Avant d'introduire les déchets, mettre le moteur en route.

**Vous broyer:**

Tous végétaux ainsi que des branches jusqu' à un diamètre de:

Broyeur	Ø maxi des
H 1400 H 1600 H 1600 R Silent H 1600 Master 16-30	environ 30 mm
H 1800 RS Silent H 2000	environ 35 mm
H 2200 RS	environ 40 mm

**Le diamètre des branches est valable pour de branches fraîchement coupées.**

Les branchages doivent être broyés le plus rapidement possible, en effet le bois sec peut devenir extrêmement dur.

Réduire le cas échéant le diamètre des branches.

**ISTRUZIONI D'USO****Materiale da tritare**

Il materiale organico è un fertilizzante ideale per le coltivazioni.

Materiale organici sono:

Rami, cespugli, fiori, ortaggi, foglie ecc.



Non utilizzare radici di ogni genere miste a terra e sassi (danneggiano i coltelli), materiale plastico, vetro, metalli, ossa, tavolette di cassette di legno, pezzi di stoffa, carta, cartone.

**Rifiuti dell'orto e del giardino, ricchi di semi, non sono, adatti per il compostaggio in superficie.**

**Introduzione del materiale**

L'introduzione del materiale deve avvenire solamente a motore acceso.

**Possano essere tritati:**

Sostanze organiche di qualsiasi tipo e ramaglie di diametro variabile, in relazione ai vari modelli.

Modello	diam. max.
H 1400 H 1600 H 1600 R Silent H 1600 Master 16-30	ca. 30 mm
H 1800 RS Silent H 2000	ca. 35 mm
H 2200 RS	ca. 40 mm

**Le dimensioni valgono per ramaglie fresche di taglio.**

Le potature devono essere tritate rapidamente, altrimenti si essicano, diventano più dure da cippare e di conseguenza i corrispondenti diametri su indicati vanno considerati più contenuti.

**BEDIENINGSINSTRUCTIES****Hakselmateriaal**

Organische stoffen die in klein gesneden vorm aan de bodem worden toegevoegd, zijn biologische meststoffen. Zijn uitstekend geschikt voor compostering.

Organische stoffen zijn bijv: twijgen, takken, struiken, bloemstengels, afval van sla en groenten, bladeren, enz.

**Zijn niet toegelaten:**

Alle soorten wortels met aarde en stenen ertussen (beschadigen aan de messen), kunststoffen, plastic zakken, glas, metalen voorwerpen, beenderen, hout van fruitkisten, afval van stoffen, papier, karton, enz.

**Sterk zaadhoudend tuinafval is niet geschikt voor oppervlaktecompostering.**

**Invoer van hakselmateriaal**

Schakel voor het invoeren van hakselmateriaal de motor altijd eerst in.

**Kunnen worden ingevoerd:**

Alle soorten organische stoffen, zoal takken tot een diameter van:

Type hakselaar	max. Ø takken
H 1400 H 1600 H 1600 R Silent H 1600 Master 16-30	ong. 30 mm
H 1800 RS Silent H 2000	ong. 35 mm
H 2200 RS	ong. 40 mm

**De diameter van de takken geldt voor vers snoeigoed.**

Hout afkomstig van bomen moet zo snel mogelijk worden gehakseld: bij uitdroging kan het immers zeer hard worden. Voor droge takken moeten de diameters dan ook iets kleiner worden genomen.

**BEDIENUNGSHINWEISE****Achtung!**

Stark wasserhaltige Gartenabfälle wie Gemüseblätter, Blumenstengel usw. neigen zum Verkleben und können den Auswurf verstopfen. Nach einigen Tagen Trockenzeit lassen sich derartige Abfälle besser verarbeiten.

**Achtung!**

Bei gut geschliffenen Messern ist die Einzugskraft des Häckselgutes sehr stark. Sie müssen daher bei stärkeren Ästen kräftig entgegenhalten, damit der Motor nicht überlastet wird. Wir empfehlen, Arbeitshandschuhe sowie eine Schutzbrille zu tragen.

Zweige, Äste und Hölzer kurz nach dem Schneiden zerkleinern (feuchter Zustand). Es ist vorteilhaft, zwischendurch oder am Schluß trockenes Häckselgut zu verarbeiten. Die Feuchtigkeit im Gerät wird dadurch aufgesaugt und das Gehäuseinnere reinigt sich von selbst. Es ist jedoch nach wie vor wichtig, eventuelle Abfallreste nach Beendigung Ihrer Arbeit aus dem Gerät zu entfernen (Netzstecker ziehen!).

Wird eine feinere Körnung des Häckselgutes gewünscht, so füllen Sie das Zerkleinerer noch einmal oben in den Trichter.

**OPERATING INSTRUCTIONS****Caution:**

Garden and kitchen waste with a high water content, for example vegetable leaves, flower stalks etc. tend to stick, and can clog the ejector slot and block the motor. Allowing waste of this kind to dry for a few days will make shredding easier. Several single twigs at a time may be fed in through top funnel.

**Warning:**

When the cutters are sharp they pull in the waste material with considerable force, and thicker branches must be firmly held back to avoid overloading the motor. We recommend the wearing of gloves and protective glasses while shredding.

Twigs and branches should be shredded immediately after cutting, while they are still full of sap, and we recommend either shredding dry material from time to time during this operation, or reserving the dry material until last.

This will absorb the moisture in the shredder and clean the inside automatically. Do not, however, neglect to remove any residue from the shredder once the task is finished. (First disconnect the mains plug). If finer shredding required, feed the material through the funnel a second time.

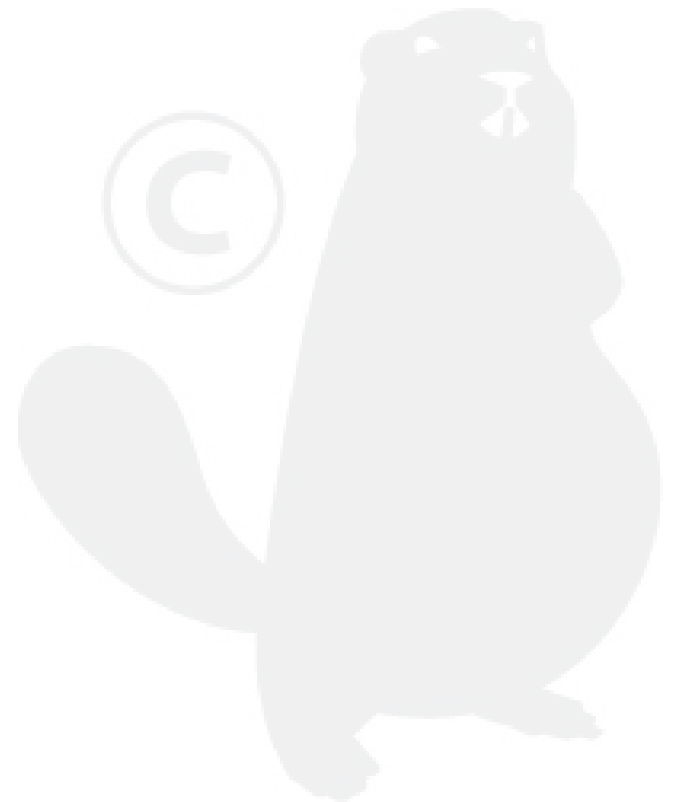



**CONSEILS D'UTILISATION****Attention!**

Des déchets végétaux très humides peuvent en se compactant boucher l'éjection du broyeur ou bloquer le moteur. Laisser sécher ces déchets pendant quelques jours avant de les broyer.

Il est possible de passer plusieurs branches en fagot à la fois.

**Attention!**

Losque les lames sont bien affûtées, l'entraînement des branches est puissant. Il faut par conséquent retenir les branches afin que l'introduction se fasse en douceur et que le moteur ne soit pas surchargé.

Il est conseillé de porter des gants de travail et des lunettes de sécurité. Broyer les branches immédiatement après la coupe.

Alterner végétaux humides et déchets secs. Utiliser à la fin, avant d'arrêter le moteur, des matériaux secs qui absorbent l'humidité et nettoient l'intérieur de l'entonnoir.

En fin d'utilisation, débrancher l'appareil et retirer éventuellement les déchets restant à l'intérieur du broyeur.

Si l'on désire un broyage très fin, il suffit de repasser une seconde fois les déchets broyés par l'entonnoir.

**ISTRUZIONI D'USO****Attenzione:**

Rifiuti di giardino che contengono molta acqua come foglie di verdura, steli di fiori ecc. hanno la tendenza ad ammassarsi fra di loro e possono ostruire il coltelli e bloccare il motore. Tali rifiuti, lasciati essiccare per alcuni giorni vengono tritati più agevolmente.

**Attenzione:**

Se il coltelli sono ben affilati, si avverte una notevole «aspirazione» del materiale. Per evitare sovraccarichi al motore, i rami spessi vanno accompagnati gradualmente. Raccomandiamo di indossare guanti e occhiali protettivi.

Si consiglia alternare l'introduzione di materiale fresco e umido con materiali ben asciutti.

L'umidità viene così assorbita e l'interno della macchina si mantiene pulito e asciutto.

Per ottenere una tritatura più fine del materiale, basta inserirlo nuovamente dall'alto.

**BEDIENINGSINSTRUCTIES****Let op:**

Materiaal dat veel water bevat, zoals bladeren van groenten, bloemstengels enz. kleven makkelijk aan de zijwanden en kunnen daardoor de uitvoeropening verstoppen. Laat dergelijk afval best enkele dagen drogen; dan kunt u het veel gemakkelijker verwerken.

**Let op:**

Wanneer de messen goed geslepen zijn, wordt het hakselmateriaal met grote kracht naar binnen getrokken. Hou grotere takken daarom krachtig tegen, zodat de motor niet overbelast kan raken. Wij raden u aan werkhandschoenen en een veiligheidsbril te dragen.

Twijgen, takken en houtstukken moeten korte tijd na het snoeien verhakseld worden in »verse, vochtige« toestand. Best van al verwerkt u tussendoor of op het einde wat droog hakselmateriaal. Dat materiaal neemt het vocht in de machine op, waardoor de binnenzijde van de behuizing zichzelf reinigt. Het blijft hoe dan ook belangrijk om eventuele afvalresten na het beëindigen van de hakselwerkzaamheden uit de machine te verwijderen (trek de stekker uit!).

Wanneer u een fijnere korreling van het hakselmateriaal wenst, kan u het reeds gehakselde materiaal nogmaals in de bovenste vulopening doorvoeren.

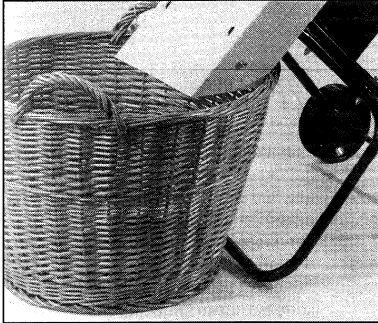

**BEDIENUNGSHINWEISE****Auffangen des Häckselgutes**

- a) mit Auffangkorb.  
Direkt unterhalb des Auswurfschachtes.



- b) mit Plastiksack.  
An den beiden ausgeprägten Haken am Auswurf kann ein Plastiksack eingehängt werden. Es kann hierfür jeder Abfallsack oder jede größere Plastiktüte verwendet werden. Der Plastiksack bzw. die Plastiktüte sollte jedoch nach Möglichkeit am Boden aufstehen. Zur Befestigung den Plastiksack nur über den Haken einreißen. Das Häckselgut läßt sich somit leichter auffangen.

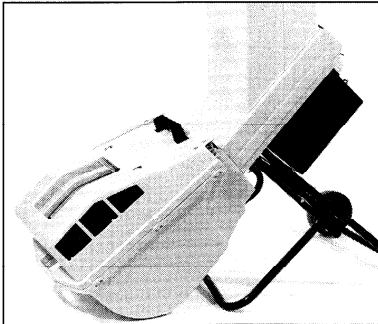

- c) mit angehängter Sammelbox.  
Erhältlich als lieferbares Zubehör. Passend für alle DYNAMIC-/MASTER-HÄCKSLER.  
Inhalt ca. 50 Liter  
Art. Nr. 110 067

**OPERATING INSTRUCTIONS****Collecting the shredder material**

- a) in a collection basket  
placed directly under the discharge chute.

- b) in a plastic bag  
a plastic bag can be hung on the two hooks moulded onto the discharge outlet. Any fairly large plastic bag can be used for this. Where possible, the bag should stand on the ground. To secure the plastic bag, use only the hooks provided; the shredder material can be easily collected in this way.

- c) in an attached collection box  
Available as an accessory Suitable for all DYNAMIC-/MASTER-shredder  
Contains ca. 50 litres  
Article no. 110 067



**CONSEILS D'UTILISATION****ISTRUZIONI D'USO****BEDIENINGSINSTRUCTIES****Récupération des déchets broyés****Raccolta del triturato****Opvangen van het gehakseld materiaal**

a) placé directement sous le canal d'éjection.

a) con un cestello posto direttamente sotto la bocca di scarico.

a) met opvangmand.  
Rechtstreeks onder het uitvoerkanaal.

b) avec un sac plastique vous pouvez suspendre aux deux crochets un sac plastique. N'importe quel sac poubelle ou grand sachet plastique peut être utilisé.  
Sac poubelle ou sachet plastique doivent reposer sur le sol.  
Pour fixer le sac plastique, le déchirer sur le crochet.

b) con un sacco in plastica  
Il sacco può essere agganciato facilmente alle due linguette metalliche poste vicino alla bocca di espulsione. Possono venire utilizzati normali sacchetti o borse in plastica per rifiuti domestici. E' importante che il contenitore poggi direttamente sul terreno.

b) met plastic zak  
aan de beide haken aan de uitvoer kan een plastic zak worden gehangen. Om het even welke vullniszak of grotere plastic zak kan hiervoor worden gebruikt. Laat de zak indien mogelijk op de grond staan. Bevestig de zak gewoon aan de haak. Het gehakseld materiaal kan z gemakkelijker worden opgevangen.

c) avec bac à déchets  
Bac à déchets en option.  
S'adapte à tous les broyeur  
DYNAMIC-/MASTER  
Volume environ 50 l  
Réf. N° 110 067

c) con un adeguato contenitore  
Esso è disponibile quale accessorio idoneo per tutti i modelli DYNAMIC-/MASTER:  
- capacità ca. 50 lt  
- art. n. 110 067

c) met de opvangbox  
als accessoire te verkrijgen.  
Past op alle DYNAMIC-/MASTER-HAKSELAARS.  
Inhoud ongeveer 50 liter.  
Artikelnr. 110 067



**BEDIENUNGSHINWEISE**

Der Nachschieber (Schiebestock) eignet sich insbesondere beim Zerkleinern von Laub und Schüttgut.

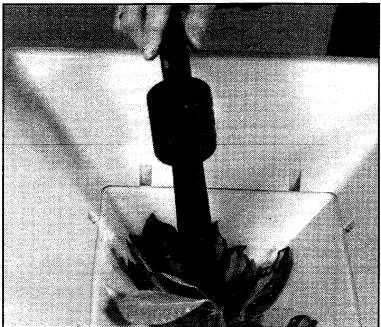
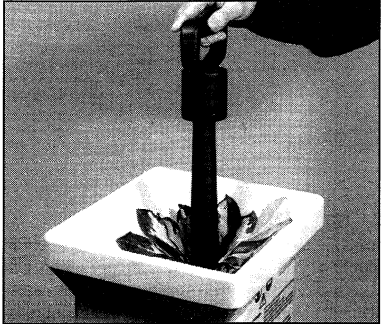
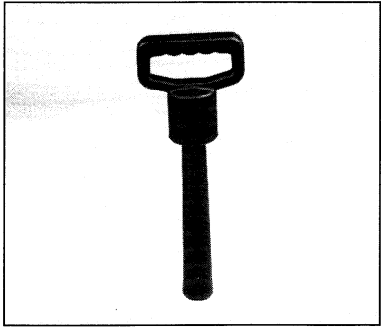
**WARTUNG UND PFLEGE**

Nach Beendigung Ihrer Arbeit sollten Sie den Häcksler reinigen.



Der Gartenhäcksler ist ein ELEKTROGERÄT. Daher ist ein Abspritzen mit Wasser in jedem Falle zu unterlassen!

Eindringendes Wasser kann die Zerstörung der Schalter-Stecker-Kombination sowie des Elektromotors zur Folge haben.

Nehmen Sie zur Entfernung von Häckselrückständen aus dem Gerät einen Handbesen oder einen Lappen.

Der Gartenhäcksler darf nicht im Freien gelagert werden.

Lagern Sie Ihr Gerät stets in einem trockenen Raum.

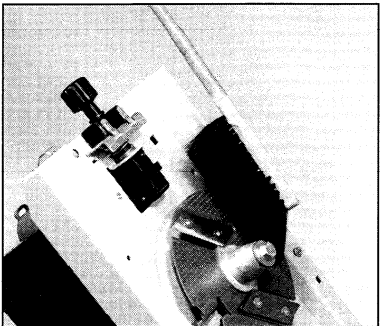
**OPERATING INSTRUCTIONS**

The feed device is ideal when shredding leaves and bulky material.

**MAINTENANCE AND CARE**

After work is finished, the shredder should be cleaned.



The garden shredder is an ELECTRIC machine, therefore it must never be sprayed with water!

Water penetration can damage the switch-plug combination as well as the electric motor.

To remove the last shredding from the machine, use a handbrush and/or cloth.

The garden shredder should not be stored outside.

Always store your machine in a dry room.



**CONSEILS D'UTILISATION**

Le poussoir est particulièrement indiqué pour le broyage de fanes et de feuilles.

**ENTRETIEN ET NETTOYAGE**

Après utilisation nettoyer le broyeur.



Le broyeur de végétaux est un appareil électrique. En aucun cas nettoyer le broyeur au jet d'eau!

L'injection d'eau peut entraîner la détérioration du combiné prise – interrupteur et du moteur.

Pour enlever les résidus de broyage, utiliser une balayette ou un chiffon.

Ne pas laisser le broyeur de végétaux à l'extérieur.

Ranger votre broyeur dans un endroit sec.

**ISTRUZIONI D'USO**

Il »pestello«, mortaio spigni rifiuti, è particolarmente indicato per togliame, ortaggi e rifiuti sfusi particolarmente umidi.

**MANUTENZIONI**

Dopo l'utilizzo, la macchina va regolarmente pulita.



Il tritatore è una macchina elettrica. Non utilizzare mai l'acqua per la pulitura.

L'acqua, infatti, può penetrare pericolosamente nel gruppo presa-spina e nei circuiti elettrici del motore.

Per la pulizia utilizzare una robusta spazzola o uno straccio.

Non lasciare la macchina all'aperto, ma tenerla possibilmente in ambiente protetto e asciutto.

**BEDIENINGSINSTRUCTIES**

De **invoerhulp** is bijzonder geschikt voor het hakselen van bladeren en snoei-materiaal.

**REINIGING EN ONDERHOUD**

Maak de hakselaar schoon wanneer uw werk beëindigt is.



De tuinhakselaar is een ELEKTROTOESTEL. Spuit de hakselaar dan ook nooit schoon met water.

Binnendringend water kan de schakelaar/stekkercombinatie en ook de elektromotor beschadigen.

Gebruik en handveger of een poetsvod om hakselresten uit de machine te verwijderen.

De tuinhakselaar mag niet in open lucht worden opgeborgen.

Berg de machine altijd in een droge ruimte op.





## BEDIENUNGSHINWEISE

### Öffnen des Gehäusedeckels

Gerät ausschalten.  
Netzstecker ziehen.  
Stillstand der Messerscheibe abwarten.  
Schraube lösen.

### Häcksler mit Radsatz

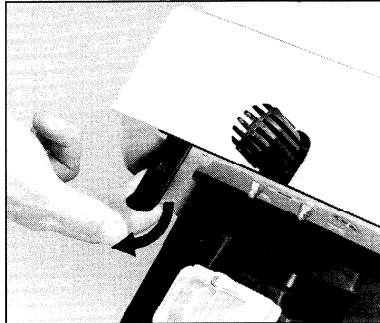

### Sicherheits-Trennschalter

Beim Herausdrehen dieser Schraube wird der Sicherheitstrennschalter ausgelöst. Der Motor kann dadurch bei Betätigen des Ein- und Ausschalters nicht mehr anlaufen.

### Gehäusedeckel aufklappen



Bei aufgeklappten Gehäusedeckel läßt sich die Schraube (siehe Pfeil) nur noch geringfügig vor- und rückwärts drehen.

**NICHT gewaltsam weiterdrehen, da sonst der Sicherheitsschalter zerstört wird!**

Erst wenn der Gehäusedeckel wieder zuklappt und die Schraube (bis sie fest sitzt) wieder angezogen ist, kann durch Betätigen des Ein- und Ausschalters der Häcksler wieder in Betrieb genommen werden.  
Sehr wichtig für Ihre eigene Sicherheit.

## OPERATING INSTRUCTIONS

### To open the top of the housing.

Switch off the machine.  
Remove the mains plug.  
Wait for the blade disc to come to a standstill.  
Unscrew the screw.

### Shredder with wheels

### Safety switch

By unscrewing this screw, the safety switch is activated. The motor can no longer be switched on by activating the on-off switch.

### Opening up the top of the housing



When the top of the housing is folded back the screw (see arrow) can only be turned slightly either way.

**Do NOT use force to turn it, otherwise the safety switch may be damaged.**

Only when the top of the housing has been closed again and the screw re-tightened, can the shredder be operated again by activating the on-off switch.  
This is extremely important for your own safety!



**CONSEILS D'UTILISATION****Ouverture du carter**

Arrêter l'appareil.  
Débrancher l'appareil.  
Attendre l'arrêt complet du plateau de coupe.  
Dévisser la vis de conact jusqu'à la butée.

**Pour les modèles de roues****Commutateur de sécurité**

Lors du dévissage de cette vis, l'interrupteur – disjoncteur de sécurité est débranché. Le moteur ne peut être remis en marche dans ce cas.

**Basculement du carter**

La vis de sécurité (voir flèche) ne peut être vissée, ou dévissée que très légèrement en cas d'ouverture du carter.

**Ne pas forcer, ne pas continuer le visage ou le dévissage! L'interrupteur disjoncteur serait détérioré.**

Le broyeur peut être remis en service après fermeture du carter et après mise en place de la vis de sécurité.  
Très important pour votre propre sécurité!

**ISTRUZIONI D'USO****Aprire il coprigruppo di taglio**

Spegnerè il motore.  
Staccare la spina.  
Attendere l'arresto del gruppo di taglio.  
Svitare il bullone fino all'arresto.

**Biotrituratore delle ruote****Interruttore di sicurezza anti rimozione**

Svitando questo bullone si attiva l'interruttore di sicurezza che, con la macchina aperta, impedisce il funzionamento del motore.

**Staccare la copertura superiore**

Con la macchina aperta, è importante che il bullone (Vedi freccia) resti nella stessa posizione e non venga avvitato forzatamente, altrimenti il dispositivo si può danneggiare.

**Dopo aver richiuso la macchina, avvitare il bullone fino al punto normale di arresto.**

In questo modo, il motore può essere normalmente reinserito.  
N. B.: questo è un aspetto fondamentale per la sicurezza operative.

**BEDIENINGSINSTRUCTIES****Het behuizingsdeksel openen**

Schakel de machine uit.  
Trek de stekker uit het stopcontact.  
Wacht tot de messen gestopt zijn.  
Draai de schroef tot de aanslag los.

**Hakselaar met wielen****Veiligheidsschakelaar**

Door deze schroef los te draaien wordt de veiligheidsschakelaar in werking gezet. Daardoor kan de motor niet worden gestart indien men de aan-/uitschakelaar bedient.

**Opklappen van het behuizingsdeksel**

Wanneer het behuizingsdeksel is opgeklapt kan de schroef (zie o.j.) nog slechts weinig vooruit of achteruit worden gedraaid.

**Gebruik GEEN geweld om de schroef verder te draaien; de veiligheidsschakelaar zou immers kunnen beschadigd worden.**

Pas wanneer het behuizingsdeksel opnieuw is dichtgeklapt en de schroef goed is aangedraaid, kan de hakselaar via de aan-/uitschakelaar opnieuw worden gestart.  
Erg belangrijk voor uw eigen veiligheid.



Vor der Montage und Inbetriebnahme die Bedienungsanweisung unbedingt lesen und beachten.

Please read these Operating Instructions without fail before assembling and operating the machine.

Avant le montage et la mise en route, lire attentivement le mode d'emploi.

Prima del montaggio e della messa in funzione, seguire attentamente le istruzioni.

Alvorens tot montage en inbedrijfstelling over te gaan, eerst de gebruiksaanwijzing goed doornemen.

D

## WARTUNG UND PFLEGE

### Gehäuseinnere reinigen

a Wir empfehlen, anschließend das Gehäuseinnere sowie die gesamte Messerscheibe mit einem umwelt-schonenden, biologisch abbaubaren Sprühöl einzusprühen (Schutz vor Korrosion).



b Verwenden Sie nur biologisch leicht abbaubare Sprühöle nach der **Wassergefährdungsklasse 0**

c Sie schonen damit unsere Umwelt im allgemeinen und fördern die Reinhaltung des Grundwassers.

d Der Gartenhäcksler ist nahezu wartungsfrei, ausgenommen die dem normalen Verschleiß unterliegenden Messerklingen.

e Beachten Sie, daß Ihr Häcksler beim Zerkleinern von Ästen und Sträuchern harte Arbeit verrichtet. Es ist deshalb enorm wichtig, daß die Messer immer gut geschliffen sind. Bei stumpfen Messern läßt die Einzugskraft merklich nach.

f Die Folge daraus: Der Motor wird überlastet und erwärmt sich dadurch unzulässig – der Motorschutzschalter löst aus, das Schnittgut ist nicht mehr grobkörnig, sondern mehlig (schlechte Verrottung).



g Prüfen Sie vor jeder Inbetriebnahme, ob alle Messer fest sitzen! Insbesondere die beiden Messerklingen.

GB

## CARE AND MAINTENANCE

### Cleaning inside the housing

a After cleaning the inside of the shredder, we recommend that you spray the inside and the blade disc with a fine oil to prevent corrosion.



b Use only biologically de-composable oil to help protect the environment.

c You save our environment in general and promote the cleanliness of ground water.

d The garden shredder is virtually maintenance-free, apart from normal wear and tear of blades.

e Note that your shredder has some hard work to perform when shredding branches and shrubs. It is, therefore, extremely important that the blades are always kept sharp.

f Blunt blades significantly affect performance; the consequence: The motor becomes overloaded and excessively warm – the safety switch activates. The shredded material will no longer be coarse but mealy (decomposes badly).



g Before putting into operation, always check that all blades are secure.





**ENTRETIEN****Nettoyage de l'intérieur du goulot**

**a** Nous vous recommandons d'utiliser un spray sur la partie intérieure du goulot et sur les lames (protection contre la corrosion).



**b** Utiliser un spray facilement biodégradable.

**c** Vous contribuerez ainsi au respect de l'environnement et à la pureté de la nappe phréatique.

**d** Le broyeur est pratiquement sans entretien, excepté l'usure des couteaux.

**e** Vérifier l'efficacité de votre broyeur lors du broyage de branches et broussailles. L'entraînement des branches est plus difficile avec des couteaux émoussés. Les conséquences: surcharge et échauffement du moteur, l'interrupteur – disjoncteur thermique provoque l'arrêt du moteur, les matières sont davantage déchirées que broyées, elles sont farineuses (mauvais compostage).



**g** Avant la mise en service, vérifier que tous les couteaux soient bien fixés!

**MANUTENZIONE****Pulizia delle parti interne della macchina**

**a** Consigliamo pulire accuratamente l'interno della tramoggia e tutto il gruppo di taglio utilizzando olii lubrificanti e protettivi totalmente biodegradabili e non inquinanti.



**b** Utilizzare olii biodegradabili e non pericolosi per le falde acquifere.

**c** La macchina non richiede particolari manutenzioni ma solamente una normale affilatura sistematica dei coltelli.

**d** Considerate che la macchina per smuzzare e tritare materiale legnoso compie un duro lavoro.

**e** L'efficacia è legata alla peretta efficienza dei coltelli, che devono essere affilati e taglienti.

**f** Con lame non affilate si riduce l'effetto «risucchio» del materiale ed inoltre: – il motore si affatica e surriscalda (interviene la protezione termica) e la qualità della cippatura/scheggiatura e sfibratura della sostanza vegetale peggiora notevolmente.



**g** Prima di mettere in funzione la macchina controllare il fissaggio dei coltelli.

**REINIGING EN ONDERHOUD****Schoonmaken van de binnenkant van de behuizing**

**a** Wij raden u aan om daarna de binnenkant van de behuizing en ook de volledige messchijf met een milieuvriendelijke, biologisch afbreekbare olie in te spuiten (bescherming tegen corrosie).



**b** Gebruik alleen een biologisch gemakkelijk afbreekbare olie die het water niet verontreinigt.

**c** Daarmee beschermt u het milieu in het algemeen en helpt u het grondwater schoon te houden.

**d** De tuinhakselaar is vrijwel onderhoudsvrij, met uitzondering van de normale slijtage aan de messen.

**e** Denk er aan dat uw hakselaar bij het fijn malen van takken en struiken zware arbeid verricht. Het is dan ook uitzonderlijk belangrijk dat de nesseb altijd goed geslepen zijn. Wanneer de messen bot zijn, heeft de machine duidelijk minder trekkracht.

**f** De gevolgen daarvan zijn: De motor wordt overbelast en loopt overmatig warm: de motorbeveiligingsschakelaar wordt in werking gesteld, het gehakselde materiaal is niet meer grofkorrelig maar poederig (slechte verrotting).



**g** Controleer telkens voor u de machine start of de messen goed vastzitten, vooral de beide lemmetten.



**WARTUNG UND PFLEGE****Auswechseln und Nachschleifen der Messer**

Gerät ausschalten.  
Netzstecker ziehen.



Verletzungsgefahr an der Messerscheibe – Arbeitshandschuhe tragen!

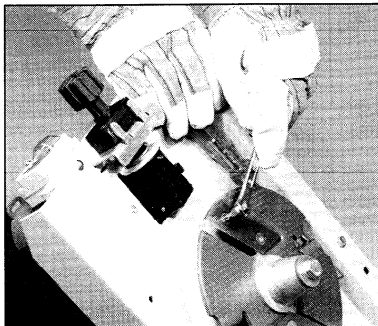

Halten Sie die Messerscheibe gegen Verdrehen ein.

Lösen Sie mittels Torx-Einsatz T30 und dem Gabel-Ringschlüssel 10/8 die Senkkopfschrauben M8 x 10 und drehen die Messerklingen um 180°. Die Messerklingen sind beidseitig geschärft und somit doppelt verwendbar. Bei ringsum stumpfen Messern neue Messerklingen aufsetzen. Schrauben gut festziehen.

**Messerklingen nachschleifen**

a Nur gut geschliffene Messer verwenden.



b Aus Sicherheitsgründen dürfen an den Messerklingen pro Seite max. 2 mm abgeschliffen werden.

c Beim Nachschleifen stets rechts und links gleich viel abnehmen.

d Bei ringsum stumpfen Messern neue Messerklingen aufsetzen. Schrauben gut festziehen.

e Nur Originalersatzmesser verwenden.

f Die Gewindegänge der Senkschrauben beim Messerwechsel leicht einölen bzw. einfetten – sie lassen sich dadurch später wieder lösen.

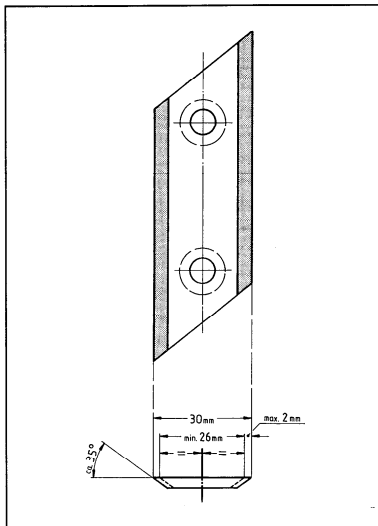
**CARE AND MAINTENANCE****Replacing and regrinding the blades**

Switch off the motor.  
Remove the mains plug.



There is a risk of injury from the blade disc – always wear protective gloves.

Keep the blade disc from burning.

Loosen the countersunk head bolt using the torx-bit and openended spanner and turn the blades 180°. These blades are double ground and can thus be used on both sides. When blunt on both sides renew, and make sure they are screwed in tightly.

**Regrinding the blades**

a Use only well – sharpened blades



b For safety reason, there should only be max. 2 mm ground from each side of the blade.

c When regrinding take the same amount off each side.

d If blades are completely blunt, replace with new ones; tighten the screws firmly.

e Only use original replacement blades!

f When replacing the blades, lightly grease the threads of the allen screws – this will ensure that they can be loosened easily later.



**ENTRETIEN****Changement et affûtage des couteaux**

Arrêter le moteur.  
Retirer la prise.



Pour éviter toute blessure, utiliser des gants de travail.

Maintenir la rondelle inférieure bloquée.

Desserer à l'aide d'une clé Torx T30 et de la clé mixte 10/8 les vis à têtes fraisées M8 x 10 et tourner les lames de 180°. Vous pouvez tourner les couteaux de 180°, vu que l'affûtage est de 2 cotés, ce qui permet une double utilisation. Attention: Les vis des couteaux doivent être bloquées à fond lors du remontage.

**Réaffûtage des lames**

a N'utiliser que des couteaux bien affûtés.



b Pour des raisons de sécurité, n'enlever au maximum que 2 mm de chaque côté lors de l'affûtage.

c Réaffûtage identique des deux côtés de la lame.

d En cas d'usure importante des couteaux, monter des lames neuves. Visser les vis à fond.

e N'utiliser que des couteaux de rechange d'origine.

f Lors du changement des couteaux, huiler ou graisser légèrement le filetage des vis de serrage, le dévissage ultérieur est ainsi facilité.

**MANUTENZIONE****Sostituzione e affilatura dei coltelli**

Spegnerne il motore.  
Staccare la spina.



Per non ferirsi, usare guanti protettivi.

Tenere fermo il piatto lame.

Allentare con un inserto per viti Torx T30 e con una chiave poligonale 10/8 la vite a testa conica M8 x 10 e girare la lama di 180°.  
Le lame sono affilate da tutte le due i lati e di conseguenza a doppio uso.

**Affilatura delle lame**

a Utilizzare solo lame efficienti e ben affilate.



b Per ragioni di sicurezza, affilare la lama per una profondità di max 2 mm. L'affilatura va fatta in modo omogeneo.

c Quando i coltelli sono troppo consumati vanno sostituiti. Utilizzate solo coltelli di ricambio originali.

d Le sedi delle viti esagonali dei coltelli vanno leggermente lubrificate o ingrasate, in modo da facilitare la rimozione.

e Utilizzare solo ed esclusivamente coltelli di ricambio originali!

f Ingrassare od iolare leggermente le sedi delle viti di fissaggio dei coltelli per un più facile rimozione.

**REINIGING EN ONDERHOUD****De messen vervangen en slijpen**

Schakel de machine uit.  
Trek de stekker uit het stopcontact.



U kunt zich verwonden aan de messschijf; draag daarom werkhandschoenen!

Houd de messenschijf vast om verdraaiing tegen de gaan.

Los d. v. m. een schroefsleutel T30 en een steeksleutel 10/8 de schroeven M8 x 10 en verdraai de messen met 180°. De messelemmetten zijn aan beide zijden gescherpt en kunnen dus dubbel worden gebruikt. Als de messen aan alle kanten stomp zijn, moet u nieuwe messelemmetten plaatsen. Draai de schroeven stevig vast.

**Messen slijpen**

a Gebruik alleen degelijk geslepen messen.



b Omwille van de veiligheid mag bij de messen aan elke zijde slechts 2 mm worden afgeslepen.

c Neem bij het slijpen altijd links en rechts even veel weg.

d Vervang de messen wanneer ze helemaal bot zijn. trek de schroeven stevig aan.

e Gebruik alleen originele vervangmessen.

f Smeer de schroefdraden van de verzonken schroeven bij het vervangen van de messen lichtjes in met olie of vet. Daardoor zult u ze later gemakkelijker weer los krijgen.



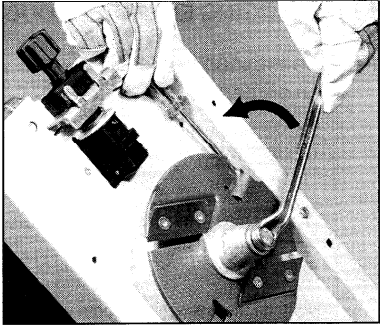

## WARTUNG UND PFLEGE

### Auswechseln der Messerscheibe

Messerscheibe gegen Verdrehen sichern – siehe unter Kapitel »Auswechseln und Nachschleifen der Messer«.

Sechskantschraube M10 lösen (mit Ringschlüssel SW 17). Schraube, Federring und Scheibe abnehmen.

Distanzhülse abnehmen.

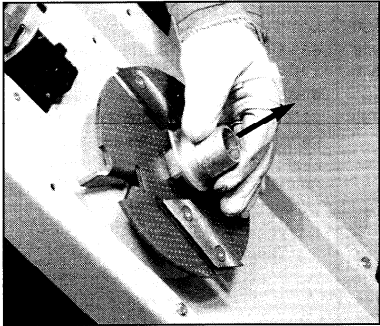

Messerscheibe herausnehmen.

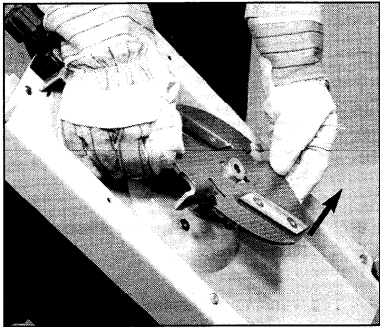

Der Einbau der Messerscheibe erfolgt singgemäß in umgekehrter Reihenfolge.

**! Bitte beachten:**  
Die Nasen der Distanzhülse müssen an den Messerklingen anliegen – siehe Abbildung.

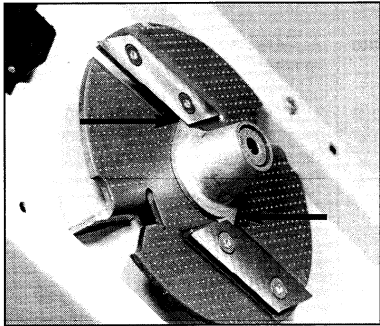

## CARE AND MAINTENANCE

### Disassembly of the blade disc

Secure the blade disc against turning – see section earlier »removal and re-grinding of the blades«.

Loosen the hexagon-screw M10 (spanner SW 17). Take off screw, spring washer and washer.

Remove the spacer sleeve.

Take out the blade disc.

The blade disc is replaced in the reverse order.

**! Please note:**  
The lugs on the spacer sleeve must rest against the blades – see illustration.



**ENTRETIEN****Démontage du plateau de coupe**

Bloquer le plateau de coupe (voir chapitre changement et affûtage des couteaux).

Dévisser la vis à tête hexagonale M10 (clé à fourche SW 17).  
Enlever vis, rondelle et plateau de coupe.

Enlever l'entretoise.

Sortir le plateau de coupe.

Le remontage se fait dans la suite inverse des opérations de démontage.



**Veukker à:**  
Les ergots de l'entretoise doivent toucher les lames (voir croquis).

**MANUTENZIONE****Smontaggio del disco portacoltelli**

Bloccare la rotazione del disco procedendo come descritto nel capitolo »Smontaggio e affilatura dei coltelli«.

Svitare la vite a testa esagonale M10 (chiave standard SW 17) e togliere: rondella, rondella elastica e dado.

Togliere la bussola distanziale.

Sfilare il disco.

Per il rimontaggio del disco procedere con sequenza inversa.



**Attenzione:**  
I naselli della bussola distanziale vanno rivolti verso i taglienti – vedi figura.

**REINIGING EN ONDERHOUD****Uitbouwen van de messchijven**

Blokkeer de messchijf zodat ze niet kan verdraaien (zie hiervoor het hoofdstuk »De messen vervangen en slijpen«).

Draai de zeskantschroef M10 los (steeksleutel SW 17).  
Verwijder de schroef, de veerring en de tussening.

Verwijder de afstandshuls.

Verwijder de messchijf.

De messchijf wordt in omgekeerde volgorde opnieuw gemonteerd.



**Let op:**  
De nokken van de afstandshuls moeten tegen het messelemmet aansluiten (zie afbeelding).



- Achtung:** Vor der Montage und Inbetriebnahme die Bedienungsanweisung unbedingt lesen und beachten.
- Caution:** Please read these Operating Instructions without fail before assembling and operating the machine.
- Attention:** Avant le montage et la mise en route, lire attentivement le mode d'emploi.
- Attenzione:** Prima del montaggio e della messa in funzione, seguire attentamente le istruzioni.
- Attentie:** Alvorens tot montage en inbedrijfstelling over te gaan, eerst de gebruiksaanwijzing goed doornemen.

## LAGERUNG IM WINTER

Zur Aufbewahrung während der Wintermonate das Gerät gründlich reinigen.

### NICHT MIT WASSER ABSPRITZEN!

Eindringendes Wasser in die Schalter-Stecker-Kombination sowie in den Motor kann zu erheblichen Störungen führen.

Nehmen Sie zum Entfernen von Schmutz und Häckselrückständen einen Handbesen und/oder einen Lappen.

Zum Schutz vor Korrosion das Gehäuseinnere, sowie die Messerscheibe mit einem umweltschonenden, biologisch abbaubarem Sprühöl einsprühen.



Verwenden Sie nur biologisch leicht abbaubare Sprühöle nach der

**Wassergefährdungsklasse 0.**

Sie schonen damit die Umwelt und fördern die Reinhaltung des Grundwassers.

**Lagern Sie Ihren Gartenhäcksler in einem trockenen Raum!**

**Es ist von Vorteil, den Häcksler einer Winterinspektion zu unterziehen.**

**Ein Heft mit Anschriften der anerkannten Vertragswerkstätten liegt bei.**

Der Einsatz von Kunststoffteilen wird in den nächsten Jahren immer mehr zunehmen.

Deshalb ist es auch notwendig, sich mit den Verwertungskonzepten zu befassen. Aus diesem Grund wurde an fast allen Kunststoffteilen des Gerätes die genaue Werkstoffbezeichnung angebracht um die Wiederverwertung (Recycling) zukünftig sicherzustellen.

## WINTER STORAGE

To store during the Winter months, first clean the machine thoroughly.

### DO NOT SPRAY WITH WATER!

Water penetration into the switch-plug combination as well as the motor can lead to serious problems.

To remove dirt and shreds, use a hand brush and/or a cloth.

Spray the inside of the housing as well as the blade disc with a fine oil to prevent corrosion.



Use only biologically decomposable oil to help protect the environment.

**Store your garden shredder in a dry room.**

**It is desirable to have your shredder undergo a Winter inspection.**

**Addresses of our authorized service agents can be obtained from: AL-KO Britain Ltd • Number One Industrial Estate • Medomsley Road Consett Co Durham, DH8 6SZ • Tel. 0207/590295.**

Plastic parts will be used more and more over the next few years.

For this reason, the exact materials used will be indicated on the machine to ensure future recycling.



**REMISER PENDANT L'HIVER**

Pendant les mois d'hiver bien nettoyer l'appareil.

Ne pas nettoyer au jet d'eau!

L'injection d'eau peut entraîner une détérioration importante du combiné prise – interrupteur et du moteur.

Pour enlever les résidus de broyage, utiliser une balayette ou un chiffon.

Utiliser un spray pour protéger l'intérieur du carter et le plateau de coupe contre la corrosion.



Utiliser un spray facilement biodégradable. Vous contribuerez ainsi au respect de l'environnement et à la pureté de la nappe phréatique.

Remiser votre broyeur de végétaux dans un endroit sec!

Soumettez éventuellement votre broyeur à un contrôle par une station service.

Une liste des stations service est jointe à votre appareil.

L'utilisation de matières plastiques va s'accroître dans les prochaines années.

Il est donc nécessaires de se pencher sur les problèmes de recyclage.

C'est pour cette raison que pratiquement toutes les parties plastiques de l'appareil portent la désignation exacte de la matière, pour garantir un recyclage efficace.

**IMMOBILIZZAZIONE DURANTE L'INVERNO**

Prima di riporre la macchina per i mesi invernali e impurtante pulirla a fondo. **NON USARE ACQUA.**

Le infiltrazioni d'acqua danneggiano pericolosamente il motore, la spina, l'interruttore e tutte le parti elettriche. Per rimuovere le incrostazioni e i residui vegetali utilizzare una spazzola o uno straccio.

Consigliamo pulire accuratamente l'interno della tramoggia e tutto il gruppo di taglio utilizzando olio lubrificanti e protettivi totalmente biodegradabili e non inquinanti.



Utilizzare olii biodegradabili e non pericolosi per le falde acquifere.

Tenere la macchina in ambiente protetto e asciutto. Durante l'inverno, consigliamo un'ispezione della macchina da parte di un centro autorizzato.

In Allegato trovate gli elenchi delle officine.

Nei prossimi anni l'impiego di sostanze plastiche sarà progressivamente ridotto. Pertanto è necessaria la massima attenzione al loro utilizzo per un possibile riciclaggio. A questo scopo ogni componente in plastica è già contraddistinto per favorirne il riciclaggio.

**OPBERGEN IN DE WINTER**

Maak de machine gronding schoon voor u ze voor de winter opbergt.

**NIET MET WATER AFSPUITEN!**

Water dat in de schakelaar/stekkercombinatie of in de motor binnendringt kan aanzienlijke schade veroorzaken.

Gebruik een handveger of een poetsvood om vuil en resten hakselmateriaal uit de machine te verwijderen.

Spuit de binnenzijde van de behuizing en de messchijf met een milieuvriendelijke, biologisch afbreekbare olie in om ze tegen corrosie te beschermen.



Gebruik alleen een biologisch gemakkelijk afbreekbare olie die het water niet verontreinigt.

Daarmee beschermt u het milieu in het algemeen en helpt u het grondwater schoon te houden.

**Berg uw tuinhakselaar tijdens de winter op in een droge ruimte.**

**Best van al laat u de hakselaar een nazicht geven voor de winter.**

**Een boek met de adressen van onze erkende servicepunten wordt meegeleverd.**

In de komende jaren zal het gebruik van kunststof onderdelen alsnaar toenemen.

Wij moeten dan ook aan de herverwerking ervan denken. Daarom hebben wij op vrijwel alle kunststof onderdelen van de machine de nauwkeurige beschrijving van de gebruikte stoffen aangegeven. Om de recyclage ervan in de toekomst te verzekeren.



**FEHLERSUCHPLAN**

FEHLER	MÖGLICHE URSACHEN	BESEITIGUNG
<b>Motor läuft nicht an</b>	a) keine Netzspannung  b) Anschlußkabel/Stecker Steckerkupplung defekt  c) Gehäusedeckel nicht vor- schriftsmäßig geschlossen – Sicherheitstrennschalter in Funktion.  d) Messerscheibe blockiert	a) Absicherung überprüfen  b) Überprüfen (Elektrofachmann) Auswechseln  c) Gehäusedeckel vorschriftsmäßig schließen und festschrauben.  d) Häckselrückstände im Gehäuse entfernen (ACHTUNG: Netzstecker ziehen).
<b>Verminderte Schnittleistung</b>	Stumpfe Messerklingen	Messerklingen nachschleifen oder gegen neue auswechseln.
 <b>Elektrische Reparaturarbeiten dürfen nur von einem Elektrofachmann bzw. Kundendienstwerkstatt durchgeführt werden.</b>		





**FAULT-FINDING PLAN**

FAULT	POSSIBLE CAUSE	REMEDY
<b>Motor won't start</b>	a) no mains voltage  b) mains cable/plug/ coupling faulty.  c) housing not closed as required – safety switch in operation.  d) blade disc blocked	a) check fuse  b) check (electrical expert), replace.  c) close housing as required and screw down firmly.  d) remove any shreadings from inside the housing (ATTENTION: remove mains plug).
<b>Reduced cutting performance</b>	blunt blades	regrind blades or replace with new ones.
 <b>Electrical repairs should only be carried out by a qualified electrician or authorized service agent.</b>		

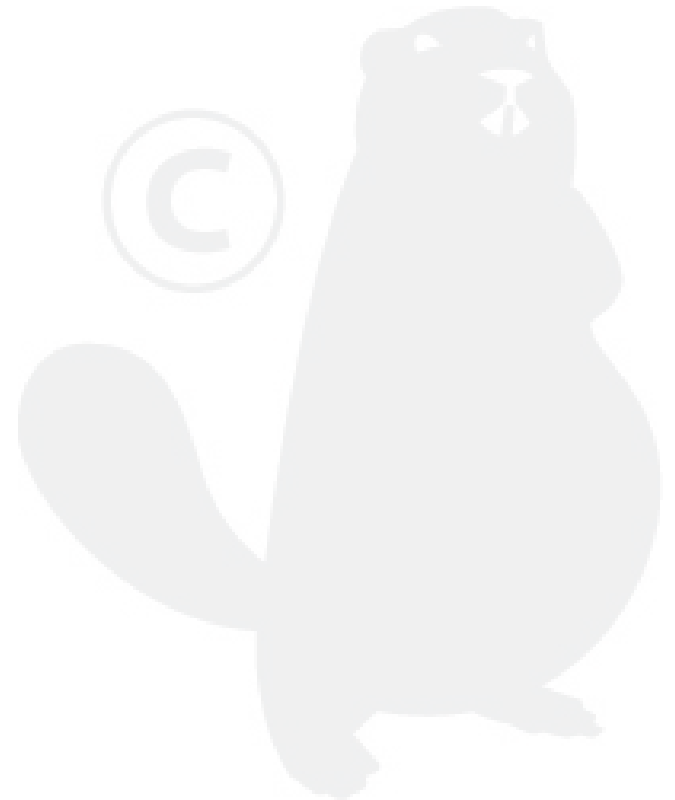

**RECHERCHES DE PANNES**

PANNES	CAUSES PROBABLES	SOLUTIONS
<b>Le moteur ne se met pas en route</b>	a) pas de tension  b) câble d'alimentation – prise – combiné prise interrupteur défectueux  c) le carter n'est pas verrouillé – l'interrupteur de sécurité est branché  d) plateau de coupe bloqué	a) vérifier le tableau d'alimentation disjoncteur  b) contrôle par un professionnel – à changer  c) fermer et verrouiller le carter  d) enlever les résidus de broyage dans le carter (attention débrancher l'appareil)
<b>Puissance de coupe réduite</b>	lames émoussées	affûter les lames ou changer le lames
 <b>Les réparations électriques doivent être effectuées par un professionnel ou par une station service agréée.</b>		



## RICERCA CUASTI

INCONVENIENTE	CAUSE POSSIBILI	INTERVENTO
<b>Il motore non parte</b>	a) non arriva tensione alla presa  b) prolunga/presa/spina difettose  c) la chiusura della macchina non è perfetta ed è inserito l'interruttore di sicurezza  d) i coltelli sono bloccati	a) controllare il salvavita  b) controllare e sostituire (da un elettricista)  c) avvitare più a fondo il bullone  d) rimuovere le impurità e gli ostacoli. ATTENZIONE: staccare la spina
<b>Ridotta capacità di triturazione</b>	Coltelli non affilati	Affilare o sostituire
 <b>Le riparazioni elettriche vanno effettuate presso i centri specializzati. Sono allegati gli elenchi.</b>		



**OPSPOREN VAN DEFECTEN**

FOUT	MOGELIJKE OORZAKEN	REMEDIERING
<b>De motor start niet</b>	a) geen netspanning  b) netsnoer/stekker/schakelaar defect  c) behuizingsdeksel niet behoorlijk gesloten – veiligheids-scheidingsschakelaar in werking  d) messchijf geblokkeerd	a) controleer de zekering  b) controleer (elektricien) vervang  c) sluit het deksel zoals voorgeschreven en schroef het vast  d) verwijder de gehakselde resten uit de behuizing (LET OP: trek de stekker uit het stopcontact)
<b>Verminderde snijprestaties</b>	botte messen	laat de messen slijpen of vervang ze
 <b>Werkzaamheden aan de elektriciteit mogen alleen door een bevoegd electricien of een door ons erkende werkplaats uitgevoerd worden.</b>		



Typ/type/tipo de macchina/tipo de máquina

Artikelnummer/article-number/numero di articolo/  
numero de artículo/No de réf.

Erzeugnisnummer/product-number/numero di série/  
Seriennummer/numero de producto/No de série

## Garantiekarte

Garantie

Garanzia

Garantie

Garanzia

Garantie

**12**  
**Monate**

Stempel des Händlers/stamp of dealer/timpro del rivenditore/  
Stempel van de voortverkopei/sello del establecimiento/cachet  
du revendeur

Kaufdatum/date of purchase/data d'acquisto/datum van aan-  
koop/fecha de compra/date d'achat

D

## Garantiekarte

Für dieses Gerät übernehmen wir die  
Gewährleistung für

### 12 Monate

1. Die Gewährleistung beginnt ab Kaufdatum und erfolgt unter Vorlage der ausgefüllten Garantiekarte und Rechnung mit Angabe der Gerätenummer, Gerätetyp und Motornummer, sowie Händlerstempel.
2. Wir leisten Gewähr für eine dem jeweiligen Stand der Technik und dem Verwendungszweck entsprechende Fehlerfreiheit.
3. Voraussetzung für eine Gewährleistung ist eine sachgemäße Behandlung des Gerätes und die Beachtung der Bedienungsanleitung.
4. Der Käufer hat Anspruch auf Nachbesserung.
5. Auftretende Fehler und Mängel werden durch unsere Kundendienstwerkstätte behoben.
6. Über die Gewährleistung hinausgehende Ansprüche sind ausgeschlossen. Anspruch auf Ersatzlieferung besteht nicht.
7. Für Schäden, die durch unsachgemäße Behandlung oder Nichtbeachtung der Bedienungsanleitung entstehen, können keine Gewährleistungsansprüche geltend gemacht werden.
8. Wartungs- und Reinigungsarbeiten, Einbau fremder Teile, Änderung der Konstruktion, sowie natürlicher Verschleiß und Lackschäden sind von der Gewährleistung ausgeschlossen.
9. Für Verbrennungsmotoren gelten die Bestimmungen des Motorenherstellers.
10. Die Garantiezeit der Starterbatterie beträgt **6 Monate** ab Kaufdatum des Gerätes.
11. Etwaige Transportschäden sind nicht uns, sondern Ihrer zuständigen Güterabfertigung, der Bahn oder dem Spediteur zu melden, da sonst Ersatzansprüche an diese Unternehmen verloren gehen.



GB

## Guarantee

This machine is guaranteed for a period of

### 12 Months

1. The guarantee covers exclusively material and manufacturing faults. Damage which occurs because of misuse or from not following the instructions are not covered by guarantee.
2. Complaints about the machine must be made within 8 days of receipt. Faults which are not immediately apparent should be reported when discovered.
3. Furthermore, claims under guarantee can only be accepted if the machine has not been tampered with. We only guarantee genuine parts.
4. For claims in respect of the engine please refer to the manufacturer's instruction booklet.
5. The guarantee is only valid in conjunction with the invoice/purchase receipt.
6. The batteries of the products with electric start have a guarantee of **6 months**.

This guarantee is additional to and in no way diminishes customers statutory rights.

F (Benelux)

## Garantie

Durée de la garantie aux conditions dessous:

### 12 mois

1. AL-KO Benelux SA garantit l'appareil décrit au recto de la carte de garantie contre toute défectuosité de matériaux ou de fabrication pour une durée de 1 an.
2. Les périodes mentionnées sont réduites de moitié pour les machines en location.
3. Si au cours de la période de garantie, l'appareil est défectueux, AL-KO Benelux SA procédera gratuitement à la réparation ou au remplacement de l'appareil, compte tenu des conditions cidessous.
4. Seuls les réparateurs reconnus par AL-KO Benelux SA peuvent effectuer le réparations, faute de quoi la garantie n'est pas accordée. Une liste de Centres de Service AL-KO est jointe dans l'emballage de l'article ou est à obtenir d'AL-KO Benelux SA sur simple demande.
5. La période de garantie prends cours à la date d'achat du premier utilisateur.
6. La carte de garantie est jointe dans l'emballage ou est à obtenir du revendeur sur simple demande. La carte doit être renvoyé à AL-KO Benelux SA dans un délai de 14 jours après le jour de vente de l'appareil. A défaut de la carte de garantie, la preuve d'achat doit être produite lors de chaque réparation sous garantie. La garantie poit être refusée si la preuve d'achat ou la carte de garantie ne sont pas fournies.
7. La présente garantie n'est pas accordée dans les cas suivants:
  - a) Contrôles périodiques, entretiens et réparations suite à l'utilisation normale et à l'usure
  - b) Les frais de transport de l'appareil de l'acheteur vers le réparateur et les dommages subis par l'appareil durant ce transport aller/retour
  - c) Les dommages causés à l'appareil par:
    - l'utilisation non conforme, au mode d'emploi ou sans précautions
    - l'entretien insuffisant ou incomplet de l'appareil
    - l'installation ou l'utilisation de l'appareil non conforme aux exigences techniques ou de sécurité prescrites dans le pays ou l'appareil est utilisé
    - accidents, cas de force majeure, p. ex. foudre, dégâts des eaux, incendie, révolte, etc.
    - le remplacement d'une pièce de rechange par une pièce non originale
  - d) Les réparations sur les moteurs à combustion, pour lesquelles un autre règlement de garantie existe chez les fournisseurs des moteurs.
  - e) Les accessoires des produits concernés.



F (France)

# Bulletin de Garantie

Durée de la garantie:

**12 mois** aux conditions ci-dessous

## 1. Objet de la garantie

Nous assumons la garantie des appareils et machines de notre marque lorsque des défauts de fabrication, des vices aux matières premières, pièces pour leur réalisation les rendront impropres à l'usage normal, à l'exclusion du moteur thermique. L'usage normal de nos matériels s'apprécie d'après les désignations, caractéristiques et performances contenues dans nos fiches techniques et instructions d'emploi. Le moteur thermique est garanti par son fabricant spécifique et aux conditions définies par celui-ci (voir certificat séparé).

## 2. Limites de la garantie

Notre obligation de garantie est limitée au remplacement des pièces reconnues défectueuses, le cas échéant aux frais de main d'oeuvre lorsque l'intervention d'un technicien sera nécessaire pour le montage des pièces ou lorsque des essais de fonctionnement après remplacement seront indispensables. Le transport du matériel ou des pièces reste à la charge et sous la responsabilité de l'utilisateur. L'usure normale des pièces telles que lames, câbles, roues, courroies etc...n'est pas couverte par la garantie.

## 3. Conditions de la garantie

Sans préjudice des dispositions des articles 1641 et suivant du Code Civil garantissant l'acheteur pour défauts et vices cachés, notre obligation de garantie est acquise pendant la durée indiquée dans nos documents commerciaux et notices d'emploi. La durée de garantie commence à courir le jour de la prise de possession du matériel. La demande de garantie doit être accompagnée de la carte de garantie complétée par le vendeur, de la facture d'achat et nous être adressée dès la découverte du vice ou défaut de fonctionnement.

## 4. Exclusions

Nous sommes en droit de refuser l'exécution de notre obligation de garantie lorsque nos prescriptions d'usage, d'entretien et de révisions n'auront pas été respectées, l'utilisateur aura employé le matériel à des fins pour lesquelles il n'était pas destiné (entre autre à des fins professionnelles), des pièces d'une origine autre que celle de notre marque auront été montées sur nos matériels, des réparateurs non agréés par nous auront pratiqué des interventions sur les matériels garantis. Toute intervention sous garantie doit être effectuée par une station agréée (voir liste en annexe).

NL (Benelux)

# Garantie

Voor dit apparaat geldt volgens onderstaande voorwaarden een garantieperiode van

**12 Maand**

1. AL-KO Benelux NV waarborgt het toestel beschreven op de voorzijde van de garantiekaart tegen materiaal – en fabricagefouten voor een periode van 1 jaar.
2. De vermelde periodes worden gehalveerd voor toestellen die gebruikt worden voor verhuur.
3. Bij defect gedurende de garantie-periode zal AL-KO Benelux NV, naar eigen discretionaire keuze, de herstelling ervan gratis uitvoeren of het toestel vervangen, rekening houdend met de hierna volgende voorwaarden.
4. Enkel de door AL-KO Benelux NV erkende herstellende partijen mogen herstellingen uitvoeren, zoniet vervalt de garantie definitief. Een lijst van door AL-KO Benelux NV erkende Service-Centra is steeds in de verpakking bijgevoegd of kan op eenvoudige aanvraag bij AL-KO Benelux NV verkregen worden.
5. De waarborgperiode vangt aan op de datum van aankoop door de eerste gebruiker.
6. De garantiekaart bevindt zich bij het toestel of kan op eenvoudige aanvraag van de voortverkoper verkregen worden. Deze kaart dient binnen de 14 dagen na aankoop verstuurd te worden naar AL-KO Benelux NV. Bij gebreke hieraan dient het aankoopbewijs voorgelegd te worden bij iedere herstelling onder garantie. Wanneer noch de garantiekaart noch het aankoopbewijs kan worden voorgelegd, kan de aanspraak op garantie geweigerd worden.
7. De garantie dekt volgende gevallen niet:
  - a) Periodieke controles, onderhoud en herstellingen ingevolge normaal gebruik en slijtage.
  - b) De kosten van het vervoer van het toestel naar de hersteller en de schade aan het toestel tengevolge dit transport.
  - c) Schade aan het toestel te wijten aan:
    - verkeerd gebruik van het toestel, zoals het gebruik voor andere doeleinden dan dat waarvoor het bestemd is of het gebruik niet conform de handleiding
    - onvoldoende onderhoud van het toestel of het gebrekkelijk uitvoeren ervan
    - de installatie of het gebruik van het toestel niet conform de technische of veiligheidsvoorschriften die van toepassing zijn in het land waar het toestel gebruikt wordt
    - ongevallen, gevallen van overmacht zoals bliksem, waterlast, brand, oproer enz.
    - de vervanging van een onderdeel door een niet origineel onderdeel
  - d) De uit te voeren herstelling op verbrandingsmotoren, waarvoor bij de motorleverancier reeds een andere waarborgregeling van toepassing is.
  - e) De toebehoren voor de betrokken producten.



**I**

## Certificato di garanzia

Per questa macchina offriamo

**12 mesi** di garanzia

1. La garanzia viene riconosciuta a partire dalle data d'acquisto. Per richiesta di assistenza in garanzia, è necessario esibire il certificato di garanzia timbrato dal rivenditore, corredato di fattura d'acquisto con specificato il numero di serie della macchina, tipo della macchina e numero di serie del motore.
2. La macchina è stata realizzata secondo le più aggiornate ed evolute tecniche produttive per una più completa garanzia qualitativa.
3. La garanzia è legata ad un corretto utilizzo della macchina, seguendo attentamente le istruzioni d'uso e manutenzione.
4. L'acquirente ha diritto alla riparazione delle parti avariate.
5. Per tutte le parti difettose o mancanti della macchina, l'assistenza in garanzia viene riconosciuta esclusivamente dai nostri centri autorizzati.
6. Richieste, che vanno al di là delle condizioni di garanzia qui riportate, non sono accettate. La garanzia esclude la sostituzione della macchina.
7. Le avarie causate da un utilizzo scorretto o dalla mancanza di una adeguata manutenzione della macchina, non vengono assistite in garanzia.
8. La garanzia decade in caso di: lavori inadeguati di manutenzione e pulizia, montaggio di ricambi non originali, modifiche costruttive e deperimento progressivo della integrità delle strutture e della verniciatura. Per i motori a scoppio valgono le specifiche garanzie della casa costruttrice.
9. Eventuali danni causati durante il trasporto, devono essere segnalati immediatamente al trasportatore (o sede ferroviaria), altrimenti decade la garanzia o l'eventuale diritto di sostituzione.
10. Le batterie delle macchine dotate di avviamento elettrico sono garantite per **6 mesi**.

**E**

## Tarjeta de garantia

Para esta máquina – cortacésped –  
concedemos una garantía de

**DOCE meses**

1. Se garantiza al comprador la finalidad de uso y tecnología de este producto, el cual ha sido elaborado sin defectos de material ni de fabricación, asumiéndose la reparación, bajo las condiciones de esta GARANTÍA, de cualquier producto que pueda presentar defectos de los indicados. El fabricante garantiza la sustitución gratuita de la piezas examinadas en los talleres del servicio de Asistencia Técnica que fuesen halladas defectuosas.
2. Esta GARANTÍA entrará en vigor a partir de la fecha de compra de la máquina, aceptándose como único medio de prueba para acreditar dicha fecha la presentación de la factura o, en su defecto, del ticket de caja, numerado y fechado, del establecimiento del Distribuidor.
3. La GARANTÍA tendrá una validez de 12 meses desde la fecha de compra, quedando excluidos de la misma los usos industriales, institucionales o profesionales, así como los de alquiler, cuyos compradores deberán negociar una garantía específica en cada caso.
4. Para cualquier defecto o avería en el producto deberán de cumplirse los requisitos establecidos en las normas de GARANTÍA anexas en hoja separada, que forma parte integral de este documento, y en especial:
  - Consultar al Servicio Asistencia Técnica más cercano.
  - Solicitar fecha y forma de hacerle llegar el producto averiado, completo y a portes pagados, adjuntando copia de factura o ticket de compra.
  - Solicitar el oportuno presupuesto por si la máquina no tuviera un defecto de fabricación y solamente presentara una avería de uso, en cuyo caso devengará los gastos a cargo del usuario.
  - Solicitar, en su caso, contacto con el Servicio Central de Asistencia Técnica.
5. Las baterías para máquinas con arranque eléctrico tienen una garantía de 6 meses.







**Notizen**

---

---

---

---

---

---

---

---

---

---

---

---

---

---

---

---

---

---

---

---

---

---

---

---

---

---

---

---

---

---

