

TBP 3300-7
TBP 4800-8

AL-KO
Garten+Hobby







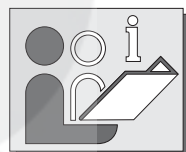



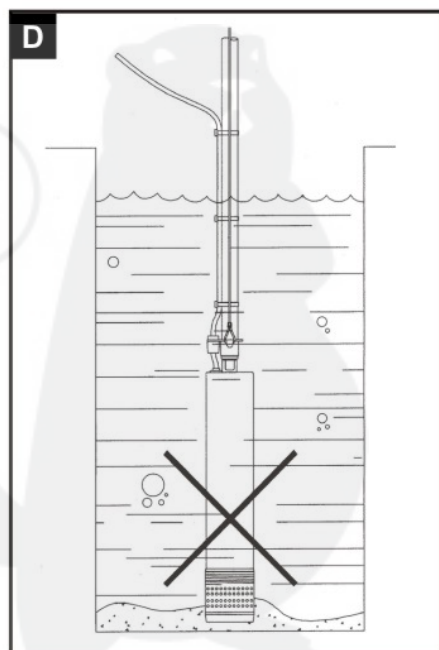
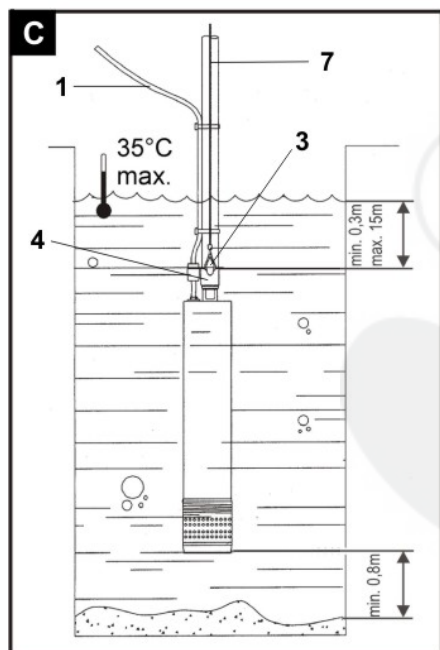
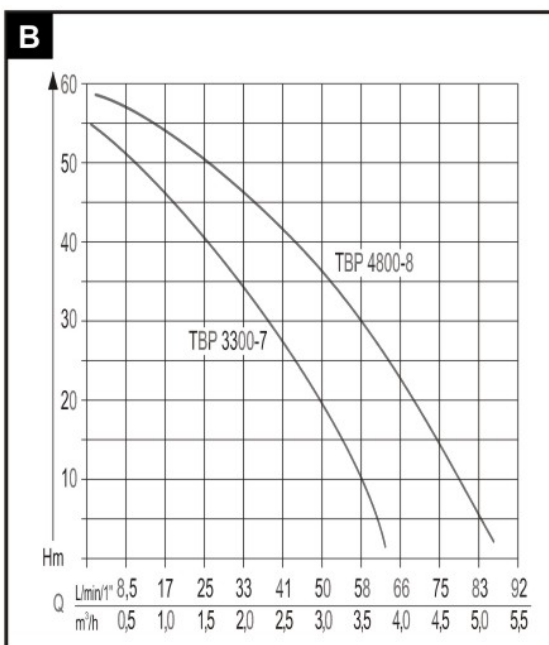
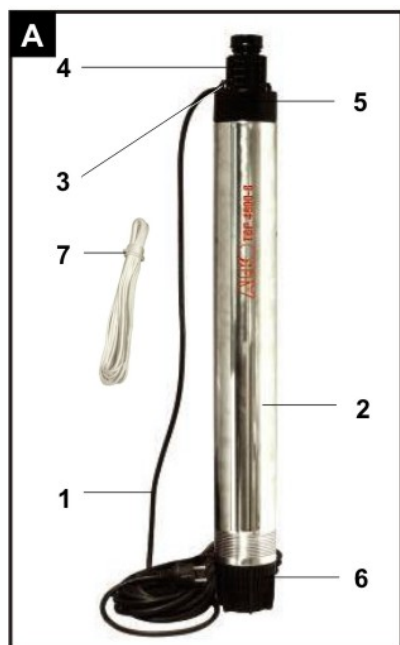





460 573

b c d e f
2007



www.al-ko.com



	TBP 3300-7	TBP 4800-8
	Art. Nr. 112 311	Art. Nr. 112 310
	750 W	1000 W
	230-240 V, 50 Hz	230-240 V, 50 Hz
	IPX8	IPX8
	55 m	60 m
	3300 l/h	4800 l/h
	15 m	15 m
	98 mm	98 mm
	7	8
	1"	1"
	0 mm	0 mm
	35 °C	35 °C
	10,5 kg	11 kg
	15 m	15 m

Einleitung

Vor der Inbetriebnahme der Tauchpumpe ist diese Bedienungsanleitung sorgfältig durchzulesen. Dies ist die Voraussetzung für sicheres Arbeiten und störungsfreie Handhabung.

Die Bedienungsanleitung ist stets verfügbar aufzubewahren und auch an Nachbenutzer weiterzugeben.



VORSICHT

steht bei Arbeits- oder Betriebsverfahren, die genau einzuhalten sind, um eine Gefährdung von Personen auszuschließen.



ACHTUNG

enthält Informationen, die beachtet werden müssen, um Schäden am Gerät zu verhindern.



HINWEIS

steht für technische Erfordernisse, die besonders beachtet werden müssen.

Sicherheitshinweise



Die Tauchpumpe darf nur an einer elektrischen Einrichtung gemäß DIN/VDE 0100, Teil 737, 738 und 702 betrieben werden. Zur Absicherung muss ein Leitungsschutzschalter 10 A sowie ein Fehlerstromschutzschalter mit einem Nennfehlerstrom von 10/30 mA installiert sein.



Die Angaben über Netzspannung und Stromart am Typenschild müssen mit den Daten Ihres Elektronetzes übereinstimmen.



Nur Verlängerungskabel 3 x 1,5 mm² der Qualität H07RN-F nach DIN 57282/57245 mit spritzwassergeschützter Steckvorrichtung verwenden. Kabeltrommeln müssen vollständig abgerollt sein.



Die Tauchpumpe darf nicht betrieben werden von:

- Personen, die die Bedienungsanleitung nicht gelesen und verstanden haben
- Kindern und Jugendlichen unter 16 Jahren.



Jegliche eigenmächtigen Veränderungen oder Umbauten an der Tauchpumpe sind verboten.



Die Tauchpumpe darf nur bestimmungsgemäß verwendet werden. Vor Gebrauch sicher stellen, dass:

- die Tauchpumpe, das Anschlusskabel und der Netzstecker nicht beschädigt sind
- sich keine Personen im Kontakt mit dem Fördermedium befinden.



Beschädigte Tauchpumpen dürfen nicht betrieben werden. Reparaturen dürfen nur durch unsere Kundendienst-Werkstätten durchgeführt werden.



Die Tauchpumpe nie am Anschlusskabel hochheben, transportieren oder befestigen. Das Anschlusskabel nicht dazu benutzen, um den Netzstecker aus der Steckdose zu ziehen.



Vor Wartungs-, Pflege- und Reparaturarbeiten oder bei Störungen stets den Netzstecker ziehen. Den Netzstecker vor Feuchtigkeit schützen.

Verwendungszweck

Bestimmungsgemäße Verwendung

Die Tauchpumpe ist für die private Nutzung in Haus und Garten bestimmt. Sie darf nur im Rahmen der Einsatzgrenzen gemäß den technischen Daten betrieben werden. Die Tauchpumpe ist ausschließlich für folgende Anwendungen geeignet:

- zur Wasserentnahme aus Brunnen, Schächten und Zisternen.

Die Tauchpumpe ist ausschließlich zum Fördern von folgenden Flüssigkeiten geeignet:

- Klarwasser
- Regenwasser.

Bestimmungswidrige Verwendung

Die Tauchpumpe darf nicht im Dauerbetrieb eingesetzt werden. Sie ist nicht geeignet zur Förderung von:

- Trinkwasser
- Salzwasser
- Lebensmitteln
- aggressiven Medien, Chemikalien
- ätzenden, brennbaren, explosiven oder gasenden Flüssigkeiten
- Flüssigkeiten, die wärmer als 35 °C sind
- sandhaltigem Wasser und schmirgelnden Stoffen
- Schmutzwasser mit Textil- oder Papieranteilen.

Gerätebeschreibung

Tauchpumpe (Bild A)

1. Anschlusskabel mit Schukostecker (15 m)
2. Tauchpumpe
3. Seillaschen
4. Pumpenausgang/Druckleitungsanschluss (1")
5. Rückschlagventil
6. Saugfuß
7. Seil

Funktion

Die Tauchpumpe saugt das Wasser durch den Saugfuß (6) an und fördert zum Pumpenausgang (4).

Überlastschutz

Die Tauchpumpe ist mit einem Überlastschutz ausgestattet, der die Pumpe bei Überhitzung abschaltet. Nach einer Abkühlphase von ca. 15 - 20 Minuten schaltet die Pumpe selbsttätig wieder ein. Betreiben Sie die Pumpe nur im eingetauchten Zustand.

Geräteaufstellung, Inbetriebnahme

Druckleitung montieren (Bild C/D)

 Die Pumpe verfügt über ein Rückschlagventil am Pumpenausgang. Dies vermeidet, dass sich die Druckleitung bei jedem Stillstand der Pumpe entleert.

1. Die Druckleitung an den Druckleitungsanschluss (4) montieren.
2. Das Anschlusskabel (1) mit Kabelbindern an der Druckleitung befestigen.
3. Zum Eintauchen der Pumpe in Brunnen und Schächten das beigefügte Seil (7) an den dafür vorgesehenen Seillaschen (3) befestigen.

 Achten Sie auf ausreichenden Abstand zum Grund (0,8 m). Die Pumpe darf keine Festkörper ansaugen. Sand und andere schmirgelnde Stoffe im Fördermedium zerstören die Pumpe.

 Schächte trittsicher abdecken.

 Bei erneuter Inbetriebnahme nach Entnehmen aus dem Schacht darauf achten, dass die Druckleitung vollständig entleert ist, da sonst die Pumpe nicht selbsttätig entlüftet und es zu Schäden an der Pumpe kommen kann.

 Die Pumpe nie gegen Druck bzw. gegen eine geschlossene Druckleitung laufen lassen.

Elektrischer Anschluss

 Stellen Sie sicher, dass elektrische Steckverbindungen im überflutungssicheren Bereich angebracht sind.

Falls das Anschlusskabel verlängert werden muss, darf nur ein Kabel Typ H07RN-F und eine Vergussmuffe verwendet werden. Diese Arbeit darf nur von einer Elektrofachkraft durchgeführt werden.

Pumpe Einschalten

- Pumpe am Seil ins Wasser tauchen
- Stecken Sie den Stecker (1) in eine ordnungsgemäß geerdete Steckdose.
- Die Pumpe startet.

Pumpe ausschalten

- Stecker (1) ausstecken.

Wartung und Pflege

 Vor Beginn jeder Wartungsarbeit ist das Gerät vom Netz zu trennen und gegen Wiedereinschalten zu sichern.

Reinigungsarbeiten

- Nach Förderung von Wasser, das Rückstände hinterlässt, muss die Pumpe mit klarem Wasser durchgespült werden
- Den Saugfuß (6) nach Bedarf mit klarem Wasser reinigen.

Frostschutz

 Die Pumpe und die Druckleitung vor Frost schützen. Dazu die Pumpe und die Druckleitung entleeren und frostsicher lagern.

Störung



Vor allen Wartungs- und Reinigungsarbeiten zur Störungsbeseitigung den Netzstecker ziehen.

Störung	Ursache	Beseitigung
Motor läuft nicht oder bleibt nach kurzer Zeit stehen	Keine Netzspannung vorhanden	Stromversorgung von Elektrofachkraft prüfen lassen
	Überlastschutz hat den Motor abgeschaltet	Auf maximale Temperatur des Fördermechanismus achten, Pumpe prüfen lassen
	Schmutzpartikel haben die Pumpe blockiert	Pumpe ausstecken und reinigen
Pumpe saugt nicht an	Die Pumpe ist nicht im Wasser	Pumpe min. 30 cm tief ins Wasser eintauchen
	Saugseitige Verstopfung	Ansaugbereich reinigen
Fördermenge zu gering	Saugseitige Verstopfung	Ansaugbereich reinigen
	Druckleitungsdurchmesser zu klein	Größere Druckleitung verwenden
	Förderhöhe zu groß	Förderhöhe verringern

Störungen, die mit Hilfe dieser Tabelle nicht behoben werden können, dürfen nur durch einen Fachbetrieb (Kundendienstwerkstatt) behoben werden.

Introduction

Avant de faire démarrer la pompe immergée, lire attentivement le présent livret de mode d'emploi afin de prévenir tout accident et afin d'assurer un fonctionnement parfait de l'appareil.

Le mode 'emploi doit toujours se trouver à votre portée et il doit être transmis à tout usager qui aura acheté la pompe où à qui on l'aurait cédée.

Dans le présent livret nous utiliserons les symboles suivants:



PRUDENCE

Ce symbole concerne les procédures de travail et de fonctionnement qui doivent être respectées attentivement pour éviter les risques encourus par l'utilisateur ou par d'autres personnes.



ATTENTION

Ce symbole concerne les informations qui doivent être respectées afin de ne pas endommager l'appareil.



REMARQUE

Ce symbole représente une information concernant les propriétés techniques à respecter.

Mesures De Sécurité



La pompe ne peut être reliée qu'à une installation électrique conforme à DIN/VDE 0100, Section 737, 738, et 702 (piscines). Pour des questions de sécurité, s'assurer qu'un disjoncteur différentiel 10 A soit installé ainsi qu'un interrupteur de sécurité pour des pannes de courant avec un courant nominal de 10/30 mA.



Les indications relatives à la tension de réseau et au type de courant reporté sur la plaque technique doivent correspondre aux caractéristiques de votre installation électrique.



Si des rallonges sont nécessaires, utiliser exclusivement un câble de rallonge 3 x 1,5 mm² du type HO7RN-F conforme à DIN 57282/57245 avec une prise de courant étanche. Les fils ne doivent pas être emmêlés.



La pompe ne doit pas être actionnée par:

- des personnes qui n'ont pas lu ou qui n'ont pas compris le mode d'emploi,
- des mineurs de moins de 16 ans.



Toute variation ou modification arbitraire de la pompe est interdite.



La pompe doit être exclusivement utilisée dans des emplois pour lesquels elle est conçue. Avant de la faire démarrer, s'assurer que:

- la pompe, le câble d'alimentation et la fiche ne soient pas endommagés
- qu'il n'y ait personne en contact avec l'eau.



Ne pas actionner les pompes si elles sont endommagées. Les réparations doivent être effectuées exclusivement par les services après vente AL-KO.



La pompe doit être soulevée et transportée uniquement par le manche. Ne pas utiliser le câble d'alimentation pour enlever la fiche de la prise de courant.



Débrancher la pompe avant d'effectuer des interventions d'entretien, de nettoyage et de réparations ou en cas d'anomalie et enlever la fiche du câble d'alimentation de la prise de courant. Protéger la fiche de l'humidité.



Il est interdit d'effectuer arbitrairement une quelconque modification ou variation sur la pompe.

Utilisation

Applications prévues

La pompe est destinée à une utilisation domestique à l'intérieur ou dans un jardin. Elle doit être utilisée uniquement dans le cadre fixé par les limites d'emploi conformément aux caractéristiques techniques. La pompe est exclusivement appropriée pour les applications suivantes:

- drainage de puits et de citernes
- La pompe est exclusivement appropriée pour le pompage des liquides suivants:
- eau claire;
 - eau de pluie.

Applications interdites

La pompe ne doit pas être employée en service continu. La pompe n'est pas appropriée pour le pompage:

- d'eau potable;
- d'eau salée;
- d'aliments liquides;
- de substances corrosives, chimiques;
- de liquides acides, inflammables, explosifs ou volatils;
- de liquides ayant une température supérieure à 35°C;
- d'eau sablonneuse ou de liquides abrasifs;
- d'eaux usées contenant du matériel textile ou des fragments de papier.

Description Des Appareils

Pompes immergeables (voir image A)

- 1 Câble avec fiche schuko (15m)
- 2 Pompe immergée
- 3 Oeillet de fixation de la corde
- 4 Bouche de refoulement/ raccord conduite (1")
- 5 Vanne de retenue
- 6 Filtre d'aspiration
- 7 Corde

Fonctions

La pompe immergeable aspire l'eau à travers le forage d'aspiration (6) et progresse jusqu'à la sortie de la pompe (4).

Protection surcharge

La pompe immergeable est équipée d'un dispositif en cas de surcharge, qui coupe la pompe s'il y a surchauffe. Après une période de refroidissement d'environ 15 – 20 minutes la pompe se réactive automatiquement. Actionnez la pompe uniquement plongée dans l'eau.

Mise en Place, Mise en Marche

Installer la conduite

 La pompe dispose d'une vanne de retenue afin d'éviter que la conduite pour chaque temps d'arrêt vidange la pompe.

1. Monter la conduite à la jonction de celle-ci (4)
2. Fixer le câble de protection (1) avec le câble lié à la conduite

3. Fixer, pour l'immersion de la pompe, à un puits ou une fosse, la corde fournie (7) aux œillets prévus pour la fixation de la corde (3).



Veillez à ce qu'il y ait un écart suffisant (0, 8 m). La pompe ne doit aspirer aucun corps dur. Le sable et les autres matières poliss dans le milieu requis détruisent la pompe.



Couvrir solidement le puits de façon à ce que l'on puisse le traverser.



Après avoir retiré la pompe du puit et avant de l'utiliser de nouveau, vérifier que le refoulement soit complètement libre. Sinon, ne pouvant pas expulser l'air de manière autonome, la pompe pourrait être endommagée.



Ne jamais laisser fonctionner la pompe en circuit fermé.

Jonction électrique



Assurez vous que les prises de courant soient établies dans une zone sèche.

1. Placer la prise de courant conformément à une prise terre. La pompe est prête à fonctionner.

Au cas où le câble de protection devrait être rallongé, seul un câble du type H07RN-F et un manchon étanche devront être utilisés. Ce travail doit être effectué uniquement par un électricien qualifié.

Mettre en Route la Pompe

- Immerger la pompe en la fixant à la corde fournie.
- Brancher la fiche (1) dans la prise de courant pour mettre la pompe en marche.
- La pompe démarre.

Éteindre la Pompe

- Enlever la fiche de la prise de courant (1).

Recommandations/Entretien



Avant tout entretien, assurez-vous que l'appareil est hors circuit et qu'il ne se remette pas en route.

Précautions de nettoyage

- Après extraction de l'eau qui laisse un petit reste, la pompe doit être rincée avec de l'eau claire.
- Nettoyer le filtre d'aspiration si besoin avec de l'eau claire.

Protection contre le gel



Protéger la pompe et la conduite du gel. De plus, en cas de besoin vidanger et tenir éloigné du gel la pompe et la conduite.

Pannes



Avant d'effectuer toute intervention de maintenance ou de nettoyage, débrancher la fiche de la prise de courant.

Pannes	Causes	Solutions
Le moteur ne démarre pas ou s'arrête après un court instant.	Aucun voltage existant.	Laisser examiner l'installation du courant par l'électricien.
	L'interrupteur thermique- ampérométrique a bloqué la pompe	Faire attention à la température maximum, contrôler la pompe.
La pompe n'aspire pas.	La crasse a bloqué la pompe.	Débrancher la fiche de la prise de courant et nettoyer la pompe.
	La pompe n'est pas dans l'eau.	Tremper la pompe dans l'eau minimum 30 cm.
Le débit requis est trop petit.	Obstruction de la partie immergée.	Nettoyer la partie immergée.
	Le clapet anti – retour est mal monté.	Vérifier l'orientation du débit. Installer le clapet anti – retour dans la direction inverse.
Le débit requis est trop petit.	Obstruction de la partie immergée.	Nettoyer la partie immergée.
	Diamètre de la conduite extérieure trop petit.	Utiliser un diamètre de la conduite extérieure plus grande.
	Hauteur de refoulement trop grande.	Réduire la hauteur de refoulement.

Les réparations qui vont au-delà des conseils du tableau doivent être exclusivement effectuées par le service après vente compétent.

Introduzione

Prima della messa in funzione della pompa sommersa, leggere attentamente il presente libretto di istruzioni al fine di prevenire incidenti ed assicurare un perfetto funzionamento.

Le istruzioni devono essere tenute a portata di mano e devono essere cedute all'utente successivo in caso di vendita o cedimento della pompa.

Nel libretto di istruzioni viene usata la seguente simbologia:



PERICOLO

Questo simbolo riguarda le procedure di lavorazione e di funzionamento che devono essere rispettate attentamente per evitare pericoli all'utente o ad altre persone.



ATTENZIONE

Questo simbolo riguarda le informazioni che devono essere rispettate per evitare danni all'apparecchio.



NOTA

Questo simbolo informativo riguarda i requisiti tecnici che devono essere rispettati.

Misure di Sicurezza



La pompa deve essere azionata esclusivamente da un impianto elettrico conforme a DIN/VDE 0100, Sezioni 737, 738, e 702 (piscine). Per questioni di sicurezza, assicurarsi che sia installato un interruttore di protezione salvavita 10A così come un interruttore di sicurezza per correnti di guasto con una corrente di guasto nominale di 10/30mA.



Le indicazioni relative alla tensione di rete e al tipo di corrente riportati in targhetta tecnica devono corrispondere alle caratteristiche del vostro impianto elettrico.



Se sono necessarie prolunghie, utilizzare esclusivamente un cavo di prolungamento 3x1,5 mm² del tipo H07RN-F conforme a DIN 57282/ 57245 con una presa di corrente protetta contro gli spruzzi d'acqua. Le matasse dei cavi devono essere completamente svolte.



La pompa non deve essere azionata da:

- persone che non hanno letto e compreso il presente libretto d'istruzione,
- minori di 16 anni.



È vietato effettuare qualsiasi variazione o modifica arbitraria alla pompa.



La pompa deve essere impiegata solamente per l'uso a cui è destinata. Prima della messa in funzione della pompa, assicurarsi che:

- la pompa, il cavo di alimentazione e la spina non siano danneggiati
- nessuna persona venga a contatto con l'acqua.



Non azionare le pompe se sono danneggiate. Le riparazioni devono essere eseguite solamente dai centri assistenza clienti AL-KO.



La pompa deve essere sollevata e trasportata solamente dal manico. Non utilizzare il cavo di alimentazione per togliere la spina dalla presa di corrente.



Scollegare la pompa prima di effettuare interventi di manutenzione, pulizia e riparazioni o in caso di anomalia e togliere la spina del cavo di alimentazione dalla presa di corrente. Proteggere la spina dall'umidità.

Utilizzo

Applicazioni previste

La pompa è destinata all'utilizzo privato in casa e in giardino. Deve essere utilizzata solamente nell'ambito dei limiti d'impiego conformemente alle caratteristiche tecniche. La pompa è idonea esclusivamente per le seguenti applicazioni:

- drenaggio di pozzi, pozzetti e cisterne.

La pompa è idonea esclusivamente per il pompaggio dei seguenti liquidi:

- acqua chiara;
- acqua piovana;

Applicazioni vietate

La pompa non deve essere impiegata in servizio continuo. La pompa non è idonea per il pompaggio di:

- acqua potabile;
- acqua salata;
- alimenti liquidi;

- sostanze corrosive, chimiche;
- liquidi acidi, infiammabili, esplosivi o volatili;
- liquidi con temperatura superiore a 35°C.;
- acqua sabbiosa o liquidi abrasivi;
- liquame contenente materiali tessili o frammenti di carta.

Descrizione della Pompa

Pompa Sommersa (vedere immagine A)

- 1 Cavo con spina schuko (15m)
- 2 Pompa sommersa
- 3 Asola fissaggio corda
- 4 Bocca di mandata/ attacco condotta (1")
- 5 Valvola di non ritorno
- 6 Filtro di aspirazione
- 7 Corda

Funzioni

La pompa sommersa aspira l'acqua attraverso il filtro di aspirazione (6) e prosegue fino all'uscita della pompa (4).

Protezione dal sovraccarico

La pompa sommersa è equipaggiata con un dispositivo che in caso di sovraccarico blocca la pompa in presenza di surriscaldamento. Dopo un periodo di 15/20 min. di raffreddamento la pompa si riattiva automaticamente. Utilizzare la pompa solo quando è sommersa dall'acqua.

Posa in Opera ed Avviamento

Montare tubo di mandata

 La pompa dispone di una valvola di non ritorno per evitare che il tubo di mandata si svuoti ad ogni arresto della pompa.

1. Fissare il tubo di mandata alla sua giunzione (4).
2. Fissare il cavo di alimentazione (1) al tubo di mandata.
3. Per immergere la pompa in un pozzo o un pozzetto, fissare la corda in dotazione (7) alle apposite asole fissaggio corda (3).

 Controllare che ci sia un'altezza dal fondo sufficiente (0,8 m). La pompa non deve aspirare nessun corpo solido. Sabbia o materiale equivalente possono danneggiare la pompa.

Coprire saldamente il pozzo in modo tale da poterlo attraversare.



Dopo aver estratto la pompa dal pozzo e prima di utilizzarla nuovamente accertarsi che la mandata sia completamente libera. In caso contrario, non potendo espellere l'aria autonomamente la pompa potrebbe subire danni.



Non far lavorare la pompa con rubinetto di mandata chiuso.

Connessione Elettrica



Assicurarsi che le prese di corrente siano collocate in una zona asciutta.

Nel caso in cui serve una prolunga del cavo, utilizzare solo un cavo del tipo H07RN-F ed un manicotto a tenuta stagna. Questo lavoro deve essere effettuato solo da personale specializzato.

Messa in Moto

- Immergere la pompa fissandola alla corda in dotazione.
- Inserire la spina (1) nella presa di corrente per mettere in moto la pompa.
- La pompa parte.

Spegnere la Pompa

- Estrarre la spina dalla presa di corrente (1).

Raccomandazioni/ Manutenzione



Prima di qualsiasi intervento scollegare la pompa dalla presa di corrente.

Precauzioni e pulizia

- Risciacquare la pompa con acqua pulita dopo averla tolto dall'acqua contenente residui solidi.
- Pulire il filtro di aspirazione in caso di bisogno con acqua pulita.

Protezione dal gelo



Proteggere la pompa e il tubo di mandata dal gelo. Inoltre, in caso di bisogno svuotare e tenere in un luogo riparato dal gelo pompa e tubo di mandata.

Guasti



Prima di effettuare qualsiasi intervento di manutenzione o pulizia, estrarre la spina dalla presa di corrente:

Guasti	Cause	Soluzioni
Il motore non parte o si ferma dopo pochi istanti	manca di tensione di rete	far esaminare l'impianto elettrico da un elettricista.
	L'interruttore termico-ampereometrico ha bloccato la pompa	Prestare attenzione alla temperatura massima. Controllare la pompa.
	La pompa è stata bloccata da particelle solide	Estrarre la spina dalla presa di corrente e pulire la pompa.
La pompa non aspira	la pompa non è completamente immersa	immergere la pompa nell'acqua per minimo 30 cm
	ostruzione del filtro di aspirazione	pulire il filtro di aspirazione
La portata richiesta non è sufficiente	Ostruzione del filtro di aspirazione	Pulire il filtro
	Diametro del tubo di mandata troppo piccolo	Utilizzare un tubo di mandata con diametro più grande
	prevalenza troppo elevata	Ridurre la prevalenza

Riparazioni che vanno oltre i suggerimenti riportati nella tabella, devono essere effettuati esclusivamente dall'assistenza clienti competente.

Introducción

Antes de la puesta en funcionamiento de la bomba sumergida, leer atentamente el presente manual de instrucciones a efectos de la prevención de accidentes y para asegurarse un funcionamiento perfecto.

Las instrucciones tienen que permanecer al alcance de la mano y tienen que ser entregadas al nuevo propietario en el caso de venta o cesión de la bomba.

En el manual de instrucciones se utilizan los siguientes símbolos:



PELIGRO

Dicho símbolo se refiere a los procesos de elaboración y de funcionamiento en los que deben tomarse todas las precauciones para evitar riesgos en el utilizador o en otras personas.



ATENCIÓN

Dicho símbolo se refiere a las indicaciones que tienen que observarse para evitar daños en el equipo.



NOTA

Dicho símbolo informativo se refiere a los requisitos técnicos que tienen que ser respetados.

Medidas de Seguridad



La bomba tiene que ser accionada exclusivamente desde una instalación eléctrica conforme a DIN/VDE 0100, Secciones 737, 738, y 702 (piscinas). Por razones de seguridad, verificar que se encuentre instalado un disyuntor diferencial de 10 A así como un interruptor de seguridad para corriente de cortocircuito, con una corriente de cortocircuito nominal de 10/30 mA.



Las indicaciones relativas a la tensión de red y al tipo de corriente citadas en la placa técnica tienen que coincidir con las características de su instalación eléctrica.



En caso que sean necesarias prolongaciones, utilizar exclusivamente cable de prolongación de 3x1,5 mm² del tipo H07RN-F conforme a DIN 57282/57245 con una toma de corriente protegida contra salpicaduras de agua. Los rollos de cables tienen que estar completamente desenrollados.



La bomba no tiene que ser accionada por:

- Personas que no han leído y comprendido el presente manual de instrucciones;
- Menores de 16 años.



Está prohibido modificar la bomba de manera arbitraria.



La bomba tiene que ser empleada solamente para el uso al que ha sido destinada. Antes de su puesta en funcionamiento, controlar que:

- la bomba, el cable de alimentación y el enchufe no estén dañados
- ninguna persona esté en contacto con el agua.



No encender la bomba si está dañada. Las reparaciones tienen que ser realizadas exclusivamente por los centros de asistencia al cliente AL-KO.



La bomba tiene que levantarse y ser transportada solamente por la manija. No utilizar el cable de alimentación para quitar el enchufe de la toma de corriente.



Desconectar la bomba antes de efectuar intervenciones de mantenimiento, limpieza o reparaciones o en caso de anomalía y quitar el enchufe de alimentación del toma de corriente. Proteger el enchufe de la humedad.



Está prohibido efectuar cualquier variación o modificación arbitraria a la bomba.

Empleo

Aplicaciones previstas:

La bomba ha sido destinada para el uso privado en casas y jardines. Tiene que ser usada solamente dentro de los márgenes de empleo conforme a las características técnicas. La bomba es exclusivamente idónea para las siguientes aplicaciones:

- drenaje de pozos, cámaras sépticas y cisternas.

La bomba es exclusivamente idónea para el bombeo de los siguientes líquidos:

- agua clara;
- agua lluvia; meteórica.

Empleos prohibidos

La bomba no tiene que ser empleada en servicio continuo. La bomba no es idónea para el bombeo de:

- agua potable;
- agua salada;
- alimentos líquidos;
- sustancias corrosivas, químicas;
- líquidos ácidos, inflamables, explosivos o volátiles;
- líquidos con temperaturas superiores a 35°C.;
- agua arenosa o líquidos abrasivos;
- líquidos cloacales con material textil o fragmentos de papel.

Descripción de la Maquina

Bomba sumergible (Figura A)

- 1 Cable con enchufe schuko (15m)
- 2 Bomba sumergida
- 3 Ranura de fijación de la cuerda
- 4 Boca de impulsión/ conexión tubería (1")
- 5 Válvula antirretorno
- 6 Filtro de aspiración
- 7 Cuerda

Función

La bomba sumergible aspira el agua a través de los agujeros de succión (6) y la transporta hasta la salida de la bomba (4).

Protección contra la sobrecarga

La bomba sumergible está equipada con una protección contra la sobrecarga que desconecta la bomba cuando hay un sobrecalentamiento. Después de una fase de enfriamiento de aprox. 15 - 20 minutos la bomba se reactiva automáticamente. La bomba sólo debe ser accionada cuando está sumergida.

Colocación de la Máquina, Funcionamiento

Montar el conducto a presión

-  La bomba monta una válvula antirretorno para evitar que el conducto de presión se vacíe cada vez que la bomba se para.
- Monte el conducto de presión en la conexión del conducto de presión (4).

- Fije el cable sumergible (1) con sujetacables en el conducto de presión.
- Para sumergir la bomba en pozos, fije la cuerda entregada (7) a las ranuras correspondientes (3).



Observe que existe la suficiente distancia hasta el fondo (0,8 m). La bomba no debe succionar elementos sólidos. La arena y otros mate-riales esmeriles en el líquido destruyen la bomba.



Cubra los pozos de forma que aguanten las pisadas.



Tras haber quitado la bomba del pozo, y antes de utilizarla nuevamente, compruebe que la impulsión esté completamente libre. Por el contrario, de no conseguir evacuar el aire autónomamente, la bomba podría averiarse.



La bomba nunca debe andar contra un conducto de presión cerrado.

Conexión eléctrica



Asegúrese que los enchufes eléctricos estén colocados en el área que no se sumerge.

1. Inserte el enchufe (9) en una base conectada a tierra. La bomba está lista para funcionar.

Al utilizar un alargador, este debe ser del tipo H07RN-F y disponer de un manguito especial. Este trabajo sólo debe ser realizado por un electricista.

Conectar la Bomba

- Sumerja la bomba fijándola a la cuerda entregada.
- Conecte el enchufe (1) en el tomacorriente para poner en funcionamiento la bomba.
- La bomba arranca.

Desconectar la Bomba

- Quite el enchufe del tomacorriente (1).

Mantenimiento y Cuidado



Antes de realizar cualquier trabajo de mantenimiento se debe desconectar la máquina de la red y asegurarla contra la puesta en marcha involuntaria.

Trabajos de limpieza

- Después de trasvasar agua con residuos, la bomba debe ser aclarada con agua limpia.
- Limpie el filtro de aspiración según necesidad con agua limpia.

Protección contra heladas



Proteja la bomba y el conducto de presión ante heladas. Para ello vacíe la bomba y el conducto de presión en caso de necesidad y almacénela de forma que este protegida contra las heladas.

Anomalías



Antes de los trabajos de mantenimiento o limpieza, quite el enchufe del tomacorriente:

Fallo	Causa	Eliminación
El motor no funciona o se para después de poco tiempo	No hay tensión de la red	Revisión del suministro eléctrico por un electricista
	El interruptor térmico amperimétrico bloqueó la bomba	Tenga cuidado con la temperatura máxima. Controle la bomba
	La bomba está bloqueada por partículas sólidas	Extraiga el enchufe del tomacorriente y limpie la bomba
La bomba no aspira	La bomba no está en el agua	Sumergir la bomba a una profundidad de 30 cm como mínimo
	Atasco en el lado de aspiración	Limpiar la zona de aspiración
La cantidad de elevación es demasiado baja	Atasco en el lado de aspiración	Limpiar la zona de aspiración
	El diámetro del conducto de presión es demasiado pequeño	Utilizar un conducto de presión más grande
	Demasiada altura de elevación	Disminuir la altura de elevación

Otras reparaciones diferentes de las indicadas en la tabla, deben ser efectuadas exclusivamente por el centro de servicio de asistencia correspondiente.

Wstęp

W celu uniknięcia wypadków przy pracy oraz zapewnienia optymalnego działania urządzenia, przed przystąpieniem do uruchomienia pompy głębinowej należy uważnie przeczytać niniejszą instrukcję użytkownika.

Instrukcja użytkownika pompy powinna być przechowywana w miejscu łatwo dostępnym i przekazana następnemu użytkownikowi w razie odsprzedania lub odstąpienia pompy.

W instrukcji posłużono się następującymi symbolami:



ZAGROŻENIE

Symbol ten odnosi się do metod pracy i sposobu funkcjonowania, których należy ściśle przestrzegać w celu uniknięcia zagrożenia dla użytkownika lub innych osób.



UWAGA

Tym symbolem oznaczono wskazówki, którymi należy się kierować, aby uniknąć uszkodzenia urządzenia.



INFORMACJA

Tym symbolem oznaczono wymagania techniczne, które muszą być spełnione.

Środki Bezpieczeństwa



Pompa może być uruchamiana wyłącznie przy zastosowaniu instalacji elektrycznej zgodnej z DIN/VDE 0100, Sekcje 737, 738 i 702 (baseny). Ze względów bezpieczeństwa należy upewnić się, czy został zainstalowany wyłącznik zabezpieczenia różnicowo-prądowego 10 A, jak również wyłącznik bezpieczeństwa dla prądu zakłócenieniowego o wartości nominalnej 10/30 mA.



Wskazania dotyczące napięcia sieciowego i rodzaju prądu umieszczone na tabliczce znamionowej muszą być zgodne z charakterystyką instalacji elektrycznej.



Jeżeli niezbędne jest zastosowanie przedłużaczy, używać wyłącznie kabla przedłużającego 3x1,5 mm² typu H07RN-F zgodnie z DIN 57282/57245 wraz z gniazdkiem wtyczkowym zabezpieczonym przed spryskiwaniem wodą. Zwoje kabli muszą być całkowicie rozwinięte.



Pompa nie może być uruchamiana przez:

- osoby, które nie przeczytały lub nie zrozumiały treści niniejszej instrukcji;
- osoby niepełnoletnie poniżej lat 16.



Pompy można używać wyłącznie zgodnie z jej przeznaczeniem. Przed uruchomieniem należy upewnić się, czy:

- pompa, kabel zasilający i wtyczka nie są uszkodzone;
- żadna z osób nie znajduje się w bezpośrednim kontakcie z wodą.



Nie uruchamiać pompy, jeśli jest uszkodzona. Naprawy muszą być przeprowadzane wyłącznie w punktach serwisowych Centrali Obsługi Klientów AL-KO.



Do podnoszenia i transportowania pompy posługiwać się jedynie uchwytem. Przy wyjmowaniu wtyczki z gniazdka nie ciągnąć za kabel zasilający.



Przed rozpoczęciem czynności konserwacyjnych, oczyszczających, naprawczych lub w przypadku wystąpienia anomalnego zachowania urządzenia, odłączyć pompę poprzez wyjęcie wtyczki kabla zasilającego z gniazdka. Chronić wtyczkę przed wilgocią.



Zabronione jest samowolne dokonywanie jakichkolwiek modyfikacji pompy.

Użytkowanie

przewidziane zastosowania

Pompa przeznaczona jest do użytku indywidualnego w domu i ogrodzie. Może być użytkowana jedynie w przewidzianym zakresie jej zastosowania, zgodnie z charakterystyką techniczną. Pompa jest przeznaczona wyłącznie do następujących czynności:

- drenaż studni, studzienek i cystern.

Pompa przeznaczona jest wyłącznie do pompowania następujących cieczy:

- woda czysta;
- woda deszczowa.

Zabronione zastosowania

Pompa nie może pracować w trybie ciągłym.

Pompa nie nadaje się do pompowania:

- wody pitnej;
- wody słonej;
- żywności płynnej;
- substancji korozyjnych, chemicznych;
- cieczy kwaśnych, łatwo palnych, wybuchowych lub lotnych;
- cieczy o temperaturze powyżej 35°C;
- wody zapiaszczonej lub cieczy ściernych;
- ścieków o zawartości materiałów włókienniczych lub fragmentów papieru.

Opis urządzenia

Pompa zanurzeniowa (Obraz A)

- 1 Przewód przyłączeniowy (15 m)
- 2 Pompa zanurzeniowa
- 3 Ucho zaczepowe
- 4 Otwór wylotowy / przyłącze (1")
- 5 Zawór zwrotny
- 6 Filtr ssania
- 7 Linka

Funkcja urządzenia

Pompa zanurzeniowa zasysa wodę poprzez szczeliny ssawne (6) tłocząc do otworu wylotowego (4).

Ochrona przed przeciążeniem

Pompa jest wyposażona w zabezpieczenie przeciążeniowe, które w przypadku przegrzania urządzenia je wyłącza. Po ostygnięciu (15 – 20 min.) pompa włączy się automatycznie. Pompa naturalnie musi być cały czas zanurzona.

Montaż i uruchomienie

Montaż przewodu ciśnieniowego



Pompa posiada zawór zwrotny czym unika się cofania się wody w instalacji.

1. Należy podłączyć przewód tłoczny do przyłącza (4).
2. Połączyć przewód elektryczny (1) z przewodem tłoczonym za pomocą opasek spinających.
3. Przed opuszczeniem pompy do otworu studziennego należy umocować dostarczoną linkę (7) do ucha zaczepowego (3).



Należy zwrócić uwagę na wystarczającą odległość do poziomu (0,8m). Pompa nie może zasysać nieczystości. Zasysanie ciał stałych lub innych zanieczyszczeń może doprowadzić do uszkodzenia pompy.



Należy pamiętać o solidnym odkryciu otworu studziennego.

Po wyciągnięciu pompy ze studzienki i przed ponownym jej użyciem sprawdzić czy wejście do pompy jest wolne. Gdy pompa samoczynnie nie usunie powietrza może się uszkodzić.



Nie należy używać nigdy pompy gdy dopływ wody jest zamknięty.

Montaż przyłącza elektrycznego



Montaż przyłącza elektrycznego należy przeprowadzić w miejscu suchym, bezpiecznym, gdzie nie zagraża zalanie wodą.

1. Należy umieścić wtyczkę (9) w gniazdku z uziemieniem. Pompa jest gotowa do pracy.

W przypadku przedłużenia przewodu musi być zastosowany specjalny przewód H07RN-F oraz hermetyczne gniazdo. Ta czynność powinna zostać przeprowadzona przez wykwalifikowanego pracownika – elektryka.

Włączenie pompy

- Zanurzyć pompę przymocowując ją do dostarczonej linki.
- Włożyć wtyczkę (1) do gniazda prądu aby ją włączyć.
- Pompa włączy się.

Wyłączenie pompy

- Wyciągnąć wtyczkę z gniazda.

Konserwacja i utrzymanie



Przed przystąpieniem do jakiegokolwiek czynności związanej z konserwacją czy przeglądem urządzenia należy pamiętać o odłączeniu od Źródła prądu.

Czynności konserwacyjne

- po przetłoczeniu resztek wody , pompa musi zostać dokładnie przepłukana czystą wodą .
- należy oczyścić filtry ssawne wodą, gdy jest to konieczne.

Ochrona przed zamarznięciem.



Nie wolno dopuścić do zamarznięcia wody w przewodach tłocznych . W tym celu z pompy i przewodu tłoczego trzeba usunąć pozostałości wody i zabezpieczyć (przechować) w miejscu nie zamarzającym.

Uszkodzenie



Przed każdym usuwaniem usterki lub czynnością przeglądową należy koniecznie pamiętać o wyciągnięciu wtyczki z gniazda prądu.

USTERKA	PRZYCZYNA	USUNIĘCIE
Silnik nie pracuje lub krótkim czasie zatrzymuje się	Brak napięcia w sieci.	Zlecić przegląd wykwalifikowanemu elektrykowi.
	Wyłącznik przeciążeniowy – amperometryczny wyłączył pompę.	Pamiętać o maksymalnej temperaturze pracy. Skontrolować pompę.
Pompa nie zasysa wody	Pompa została zablokowana stałym brudem.	Wyciągnąć wtyczkę z gniazda prądu i wyczyścić pompę.
	Pompa nie jest w wodzie	Pompa musi być zanurzona min. 30 cm w wodzie
	Zablokowana część ssawna	Oczyścić część ssawną
Słabe tłoczenie – wydajność	Źle zamontowany zawór zwrotny	Sprawdzić część dopływową . Zamontować w odwrotną stronę zawór.
	Zablokowana część ssawna	Oczyścić część ssawną
	Mała średnica przepływu	Zastosować większą średnicę węża
	Za duża wysokość tłoczenia	Obniżyć wysokość tłoczenia

W przypadku usterek nie wskazanych w powyższej tabeli mają być wykonane przez serwis techniczny.

Úvod

Než uvediete ponorné čerpadlo do prevádzky, prečítajte si pozorne tento návod na použitie, aby ste zabránili nehodám a zaistili perfektnú prevádzku čerpadla.

Návod na použitie musí byť vždy po ruke a v prípade predaja alebo prenechania novému majiteľovi musí byť odovzdaný spolu s čerpadlom.

V návode nájdete nasledujúce symboly:



NEBEZPEČENSTVO

Toto označenie sa vzťahuje k postupu práce a prevádzky, ktoré musí byť pozorne rešpektované, aby sa používateľ alebo iné osoby nedostali do nebezpečných situácií.



POZOR

Toto označenie sa vzťahuje k zásadám, ktoré sa musia dodržiavať, aby sa prístroj nepoškodil.



POZNÁMKA

Tento informačný symbol sa vzťahuje k technickým vlastnostiam ktoré musia byť rešpektované.

Bezpečnostné Predpisy



Čerpadlo môžete zapojiť iba na elektrický rozvod zodpovedajúci normám DIN/VDE 0100, oddelenie 737, 738 a 702 (bazény). Pre zaistenie bezpečnosti sa uistíte, že bola vykonaná inštalácia záchranného spínača 10A rovnako ako núdzového vypínača poruchových prúdov s menovitým poruchovým prúdom 10/30 mA.



Označenie na štítku s technickými údajmi, určujúcimi napätie v sieti a typ prúdu musí zodpovedať charakteristikám vášho elektrického rozvodu.



Pokiaľ je treba predĺžovacej šnúry, použite jedine predĺžovací kábel 3x1,5 mm² typu H07RN-F zodpovedajúci normám DIN 57282/57245 sa zásuvkou chránenou pred prúdom vody. Zväzky káblov musia byť úplne rozvinuté.



Čerpadlo nesmie byť uvedené do prevádzky:

- osobami, ktoré nečítali a nepochopili tento návod na použitie,
- osobami mladšími ako 16 rokov.

Je zakázané vykonávať akékoľvek samovoľné zmeny alebo úpravy na čerpadle.



Čerpadlo musí byť používané iba na prevádzku, na ktorú je určené. Pred zapojením čerpadla sa uistíte, že:

- čerpadlo, napájací kábel a zástrčka neboli poškodené.
- nech žiadna osoba nepríde do styku s vodou.



Nezapojujte čerpadlá pokiaľ sú poškodené. Opravy musia byť vykonané iba v servisnom stredisku AL-KO.



Čerpadlo môžete zdvihnúť a prenášať iba za rukoväť. Nepoužívajte napájací kábel na vytiahnutie zástrčky z elektrickej zásuvky.



Odpojte čerpadlo pred akýmkoľvek údržbárskym zákrokom, čistením a opravou alebo v prípade závady a vytiahnite zástrčku napájacieho kábla z elektrickej zásuvky. Chráňte zástrčku pred vlhkom.



Je zakázané prevádzať akúkoľvek samovoľnú zmenu alebo úpravu čerpadla.

Používanie

Predpokladané používanie

Čerpadlo je určené na domáce používanie v byte a na záhrade. Musí byť používané iba na účely zodpovedajúce jeho technickým vlastnostiam.

Čerpadlo je vhodné iba pre nasledujúce používanie:

- k drenáži studní, nádrží a cisterien.
- Čerpadlo je vhodné iba na pumpovanie týchto kvapalín:
 - číra voda;
 - dažďová voda.

Zakázané používanie

Čerpadlo nesmie byť používané na nepretržitú prevádzku. Čerpadlo nie je vhodné na pumpovanie:

- pitnej vody;
- slanej vody;
- tekutých potravín;

- korozívnych a chemických látok;
- kyslých, zápalných, výbušných alebo prchavých kvapalín;
- kvapalín teplejších ako 35° C;
- vody s pieskom alebo brusných kvapalín.
- kal obsahujúci textilný alebo papierový zvyškový materiál.

Ponorné čerpadlo (obr. A)

Ponorné čerpadlo (viď obrázok A)

- 1 Kábel so šuko-zástrčkou (15m)
- 2 Ponorné čerpadlo
- 3 Nosný úchyt lana
- 4 Výstup čerpadla/ prípojka na tlakové potrubie (1")
- 5 Spätný ventil
- 6 Nasávacie otvory
- 7 Lano

Funkcia

Ponorné čerpadlo nasáva vodu cez nasávacie otvory (6) a dopravuje ju k výstupu čerpadla (4).

Ochrana proti preťaženiu

Ponorné čerpadlo je vybavené ochranou proti preťaženiu, ktorá pri prehriatí čerpadlo vypne. Po fáze vychladenia, ktorá trvá cca. 15-20 minút, čerpadlo automaticky naštartuje nanovo. Čerpadlo zapínajte iba vtedy, keď je ponorené.

Montáž prístroja, uvedenie do chodu

Montáž tlakového potrubia

 Na čerpadle je namontovaný spätný ventil, ktorý zamedzuje vyprázdneniu tlakového potrubia pri každom zastavení čerpadla.

1. Namontujte tlakové potrubie na prípojku tlakového potrubia (4).
2. Na tlakové potrubie pripevnite káblovými spojkami podvodný kábel (1).
3. Pre ponorenie čerpadla do studne alebo do šachty pripevnite dodané lano (7) na nosné úchyty lana (3).



Dbajte na dostatočnú vzdialenosť od dna (0,8 m). Čerpadlo nesmie nasávať žiadne pevné telesá. Piesok a iné látky s obrusujúcim účinkom v prepravovanom médiu poškodzujú čerpadlo.



Šachtu bezpečne prikryte (tak, aby sa na kryt dalo stúpiť).

Po vytiahnutí čerpadla zo šachty a pred novým použitím skontrolujte, či je výstup čerpadla voľný. V opačnom prípade by čerpadlo nemohlo vypúšťať vzduch a mohlo by sa poškodiť.



Čerpadlo nikdy nenechajte bežať pri zatvorenom tlakovom potrubí.

Elektrické pripojenie



Ubezpečte sa, či je elektrické pripojenie umiestnené v priestore, v ktorom nehrozí zatopenie.

1. Zástrčku (9) zastrčte do riadne uzemnenej zásuvky. Čerpadlo je pripravené na prevádzku.

Ak treba podvodný kábel predĺžiť, je prípustné iba použitie kábla typu H07RN-F a odliatej rúrovej spojky. Túto prácu smie realizovať iba odborník na elektrinu.

Zapnutie čerpadla

- Upevnite čerpadlo na dodané lano a ponorte ho.
- Pri spúšťaní čerpadla zapojte zástrčku (1) do zásuvky.
 - Čerpadlo naštartuje.

Vypnutie čerpadla

- Vytiahnite zástrčku zo zásuvky (1).

Údržba a ošetrovanie



Pred začatím akejkoľvek údržby treba prístroj odpojiť od siete a zaistiť, aby nedošlo k jeho opätovnému zapnutiu!

Čistenie

- Po preprave vody, ktorá zanecháva usadeniny je potrebné prepláchnuť čerpadlo čistou vodou.
- Podľa potreby čistite čistou vodou nasávacie otvory.

Ochrana pred mrazom

 Čerpadlo a tlakové potrubie chráňte pred mrazom. Čerpadlo a tlakové potrubie v prípade potreby vyprázdňte a uschovajte na mieste chránenom pred mrazom.

Poruchy

 Pred každou prácou údržby alebo čistenia vyťahnite sieťovú zástrčku zo zásuvky.

Porucha	Príčina	Odstránenie
Motor nebeží alebo po krátkom čase zostane stáť	Chýbajúce sieťové napätie	Zásobovanie prúdom dajte skontrolovať odborníkovi na elektrinu
	Tepelný ampérometrický vypínač zablokoval čerpadlo	Dbajte na maximálnu teplotu. Kontrolujte čerpadlo.
	Pevné častice zablokovali čerpadlo	Vytiahnite zástrčku zo zásuvky a vyčistite čerpadlo.
Čerpadlo nenasáva	Čerpadlo nie je vo vode	Čerpadlo ponorte do vody aspoň 30 cm hlboko
	Upchatie pri nasávaní	Vyčistite nasávací priestor
	Spätný ventil je namontovaný nesprávne	Skontrolujte smer prietoku. Spätný ventil namontujte v opačnom smere
Prepravené množstvo je príliš malé	Upchatie pri nasávaní	Vyčistite nasávací priestor
	Príliš malý priemer tlakového potrubia	Použite väčšie tlakové potrubie
	Príliš veľká prepravná výška	Zmenšite prepravnú výšku

Pre opravy, ktoré nie sú uvedené v tejto tabuľke, sa obráťte výhradne na príslušný servis.

ÚVOD

Než uvedete ponorné čerpadlo do provozu, přečtěte si pozorně tento návod k použití, abyste zabránili nehodám a zajistili perfektní provoz čerpadla.

Návod k použití musí být vždy po ruce a v případě prodeje nebo přenechání novému majiteli musí být předán spolu s čerpadlem.

V návodu najdete následující symboly:



NEBEZBEČÍ

Toto označení se vztahuje k postupu práce a provozu, které musí být pozorně respektovány, aby se uživatel nebo jiné osoby nedostali do nebezpečných situací.



POZOR

Toto označení se vztahuje k zásadám, jež se musí dodržovat, aby se přístroj nepoškodil.



POZNÁMKA

Tento informační symbol se vztahuje k technickým údajům, jež musí být respektovány.



Je zakázáno provádět na čerpadle jakoukoliv svévolnou změnu nebo úpravu.



Čerpadlo musí být používáno pouze k provozu, ke kterému je určeno. Před zapojením čerpadla se ujistěte, že:

- čerpadlo, napájecí kabel a zástrčka nebyly poškozeny.
- žádná osoba nepříjde do styku s přepravovanou kapalinou.



Nezapojujte čerpadla, pokud jsou poškozena. Opravy musí být provedeny pouze v servisním středisku AL-KO.



Čerpadlo můžete zvednout a přenášet pouze za rukojeť. Nepoužívejte napájecí kabel k vytažení zástrčky z elektrické zásuvky.



Odpojte čerpadlo před jakýmkoliv údržbářským zákrokem, čištěním a opravou nebo v případě závady a vyjměte zástrčku napájecího kabelu z elektrické zásuvky. Chraňte zástrčku před vlhkem.



Je zakázáno provádět jakoukoliv samovolnou změnu nebo úpravu čerpadla.

Bezpečnostní Předpisy



Čerpadlo můžete zapojit pouze na elektrický rozvod odpovídající normám DIN/VDE 0100, oddíl 737, 738 a 702 (bazény). Pro zajištění bezpečnosti se ujistěte, že byla provedena instalace ochranného vypínače (FI) do zásuvky s jmenovitým rozdílovým proudem do 30 mA (dle ČSN 33200-4-47).



Označení na štítku s technickými údaji, určujícími napětí v síti a typ proudu musí odpovídat charakteristikám vašeho elektrického rozvodu.



Pokud je zapotřebí prodlužovací šňůra, použijte jedině prodlužovací kabel 3x1,5 mm² typu H07RN-F odpovídající normám DIN 57282/57245 se zásuvkou chráněnou před postříkáním vodou. Svazky kabelů musí být úplně rozvinuty.



Čerpadlo nesmí být uvedeno do provozu:

- osobami, jež nečetli a nepochopili tento návod k použití
- osobami mladšími 16 let.

Používání

Předpokládané používání

Čerpadlo je určeno k domácímu používání v domě a na zahradě. Musí být používáno pouze k účelům odpovídajícím jeho technickým vlastnostem.

Čerpadlo je vhodné pouze k následujícímu používání:

- k drenáži studní, jímek a cisteren
- Čerpadlo je vhodné pouze k čerpání těchto kapalin:
- čirá voda
 - dešťová voda.

Zakázané používání

Čerpadlo nesmí být používáno na nepřetržitý provoz. Čerpadlo není vhodné na čerpání:

- pitné vody
- slané vody
- tekutých potravin
- korozivních a chemických látek
- kyselých, vznětlivých, výbušných nebo těkavých kapalin
- kapalin teplejších než 35° C

- vody s pískem nebo brusných kapalin.
- kalu obsahujícího textilní nebo papírový odpad.

Popis čerpadla

Ponorné čerpadlo (Obr. A)

- 1 Síťový kabel se zástrčkou typu Schuko (15m)
- 2 Ponorné čerpadlo
- 3 Úchytné oko lanka
- 4 Výstupní otvor/ připojení tlakové hadice (1")
- 5 Zpětný ventil
- 6 Sací otvory
- 7 Lanko

Funkce

Ponorné čerpadlo nasává vodu sacími otvory (6) a dopravuje ji k výstupnímu otvoru (4).

Ochrana proti přetížení

Ponorné čerpadlo je vybaveno ochranou proti přetížení, která zastaví vždy čerpadlo při přehřátí. Po ochlazení během cca. 15 – 20 minut se čerpadlo opět automaticky spustí. Čerpadlo lze uvést do provozu, pouze je-li celé ponořené.

Instalace přístroje, uvedení do provozu

Montáž tlakové hadice

 Čerpadlo je opatřeno zpětným ventilem, aby se předešlo vyprazdňování tlakové hadice při každém zastavení čerpadla.

1. Tlakovou adici namontujte na její přípojku (4).
2. El kabel (1) upevněte kabelovými sponkami na tlakovou hadici.
3. Při spuštění čerpadla do studně nebo do jímky použijte dodané lanko (7), které upevněte do úchytných ok lanka (3).

 Čerpadlo zavěste tak, aby sací otvory byly umístěny minimálně 0,8 m nad dnem. Čerpadlo nesmí nasát žádná cizí tělesa, pouze vodu!!!

 Písek či jiné brusné látky poškozují čerpadlo.

 Šachtu bezpečně zakryjte.



Po vytažení čerpadla ze studně a před jejím novým použitím zkontrolujte, zda je výstup čistý a bez překážek. V opačném případě čerpadlo nemůže volně vypouštět vzduch a může dojít k jeho poškození. Čerpadlo nenechte nikdy běžet, pokud je tlakové vedení uzavřené.



Připojení na síť



Buďte vždy opatrní, pokud budete el. spojení připevňovat v zaplavené oblasti.

1. Čerpadlo zapněte zasunutím vidlice (9) do zásuvky. Čerpadlo je připraveno pro provoz.

Eventuální prodloužení přípojného kabelu musí být provedeno vodotěsně. Při prodlužování kabelu smí být použit pouze typ H07RN-F. Tyto práce smí provádět pouze odborník.

Zapojení čerpadla

- Ponořte čerpadlo zavěšené na dodávaném laně.
- Zapněte čerpadlo zapojením zástrčky (1) do zásuvky elektrického proudu.
- Čerpadlo spustí.

Vypnutí čerpadla

- Vytáhněte zástrčku ze zásuvky (1).

Údržba a péče



Před každou prací na čerpadle odpojte přívod el. proudu a zabezpečte proti znovu rozběhu.

Čištění přístroje

- Odstraňte nečistoty a čerpadlo omyjte čistou vodou.
- Vyčistěte sací otvory podle potřeby čistou vodou.

Ochrana proti zamrznutí



Čerpadlo a tlakovou hadici chraňte před mrazem. Čerpadlo a tlakovou hadici vyjměte z vody a uchraňte před mrazem, skladovat v suchu.

Porucha



Před každým zásahem údržby nebo čištění vytáhněte zástrčku ze zásuvky.

Porucha	Příčina	Odstranění
Motor neběží nebo zůstává po krátké době stát	nedostatečné napětí	el. proud nechte přezkoušet odborníkem
	Tepelný ampérotermický vypínač zastavil čerpadlo	Věnujte pozornost maximální teplotě. Zkontrolujte čerpadlo
	Čerpadlo je zablokováno díky pevným částicím	Vytáhněte zástrčku ze zásuvky a vyčistěte čerpadlo.
Čerpadlo nedává vodu	čerpadlo není ponořené	čerpadlo ponořte 30 cm pod hladinu vody
	ucpaný sací otvor	vyčistěte okolí sacího otvoru
	zpětná klapka špatně nainstalována	přezkoušejte směr průtoku, zpětnou klapku znovu nainstalujte
Příliš malé množství vody na výstupu	ucpaný sací otvor	vyčistit oblast sacího otvoru
	příliš úzká tlaková hadice	použijte větší tlakovou hadici
	příliš velká výtlačná výška	zmenšete výtlačnou výšku

Opravy, které nejsou uvedeny v této tabulce, musí být provedeny výhradně kompetentním servisem pro zákazníky.

Bevezetés

A merülő szivattyú működésbe hozatala előtt figyelmesen olvassa el ezen használati utasítást, balesetek megelőzése és a tökéletes működés biztosítása érdekében.

A használati utasítást tartsa keze ügyében és a szivattyú eladása vagy átruházása esetén a következő fogyasztónak azt át kell adnia.

A használati utasításban a következő jelképeket használjuk:



VESZÉLY

Ez a jelkép a gyártási és üzemelési eljárásokra vonatkozik, melyeket figyelmesen be kell tartani, hogy a fogyasztó illetve más személyek ne kerüljenek veszélybe.



FIGYELEM

Ez a jelkép azokra az információkra vonatkozik, melyeket be kell tartani, hogy elkerülje a berendezés megkárosodását.



MEGJEGYZÉS

Ez a tájékoztató jelkép a betartandó műszaki követelményekre vonatkozik.

Biztonsági Intézkedések



A szivattyút kizárólag olyan elektromos berendezésről szabad működtetni, amely megfelel a DIN/VDE 0100 szabvány 737, 738 és 702 (medencék esetén) szakaszai előírásainak. Biztonsági okokból kifolyólag bizonyosodjon meg, hogy be legyen szerelve egy 10 A-es életmentő kapcsoló, valamint egy védőkapcsoló zárlati áramhoz, 10/30 mA-es névleges zárlati árammal.



A műszaki fémtáblán feltüntetett hálózati feszültségre és áramtípusra vonatkozó adatoknak meg kell egyezniük az Ön elektromos berendezésének adataival.



Ha hosszabbítókra szükség van, kizárólag a DIN 57282/57245-nek megfelelő, H07RN-F típusú, 3x1,5 mm²-es hosszabbítóvezeték alkalmazson, egy, a víz kifröccsenése ellen védett konnektorral.



A szivattyút nem kezelhetik:

- olyan személyek, akik nem olvasták és nem értették meg ezen használati utasítást,
- 16 éven aluli személyek.

Tilos a szivattyún bármilyen önkényes változtatást, vagy módosítást végrehajtani.



A szivattyút kizárólag rendeltetésének megfelelően szabad felhasználni. A szivattyú üzembehelyezése előtt bizonyosodjon meg, hogy

- a szivattyú, a tápvezeték és a dugaszoló ne legyen megkárosodva
- hogy senki ne legyen a vízzel érintkezésben.



Ne indítsa be a szivattyút, ha meg van hibásodva. A javításokat kizárólag az AL-KO szervízzel végeztesse el.



A szivattyú felemelésére és szállítására kizárólag a fogantyút használja. Ne használja a tápvezeték a dugaszolóknak a konnektorból való kihúzására.



Kapcsolja le a hálózatról a szivattyút karbantartási, tisztítási és javítási munkálatok elvégzése előtt, vagy bármilyen rendellenesség esetén, és húzza ki a tápvezeték dugaszolóját a konnektorból. Védje a dugaszolót a nedvességtől.



Tilos a szivattyún bármilyen önkényes változtatást illetve módosítást elvégezni.

Alkalmazás

Alkalmazási területek:

A szivattyú lakásban és kertben való magán felhasználásra van rendeltetve. A szivattyút kizárólag a műszaki adatoknak megfelelően az alkalmazási határok keretei közt használja. A szivattyú kizárólag a következő felhasználásokra alkalmas:

- kutak, aknák és tartályok kiürítésére.

A szivattyú kizárólag a következő folyadékok szivattyúzására alkalmas:

- tiszta víz;
- esővíz.

Tiltott alkalmazás

A szivattyút nem szabad folyamatos üzemben használni. A szivattyú nem alkalmas a következő folyadékok szivattyúzására:

- ivóvíz;
- sós víz;
- folyékony élelmiszerek;
- maró hatású szerek és vegyszerek;
- savas, gyúlékony, robbanó illetve illanó folyadékok;
- 35°C-nál melegebb folyadékok;
- homokos víz, illetve csiszoló folyadékok;
- textilanyagot illetve papírdarabokat tartalmazó szennyviz.

A Szivattyú Leírása

Merülő szivattyú (A ábra)

- 1 Víz alatti minőségű kábel (15 m)
- 2 Merülő szivattyú
- 3 Függesztőszem
- 4 Szivattyú nyomócsonk (1")
- 5 Visszacsapószelep
- 6 Szívószűrő
- 7 Kötél

Működés

A merülő szivattyú beszívja a vizet a beömlő nyílásokon (6) és szállítja azt a nyomócsonkon (4) keresztül.

Túlterhelés elleni védelem

A merülő szivattyú túlterhelés elleni védelemmel van ellátva, amely túlterhelés esetén kikapcsolja a szivattyút. Kb. 15-20 perces lehűlési időt követően a szivattyú automatikusan újraindul. Csak vízbe merített állapotban üzemeltesse a szivattyút.

A készülék telepítése, Üzembe helyezés

A nyomócső felszerelése

 A szivattyú rendelkezik egy visszacsapószeleppel, mellyel elkerülhető, hogy a szivattyú kikapcsolásakor a nyomócső kiürüljön.

1. Szerelje a nyomócsövet a szivattyú nyomócsonkjába (4).

2. Rögzítse a tápvezetékét (1) a nyomócsőre.
3. A szivattyút a kútból, vagy egyéb vízforrásba helyezéséhez rögzítse a tartozékok között lévő kötelet (7) az erre acélra kialakított kötél függesztő szem segítségével (3).



Ügyeljen arra, hogy a kút aljától megfelelő távolság (0,8 m) legyen. A szivattyú nem szívhat be szilárd anyagokat. A homok és egyéb csiszolóanyag tartalmú folyadékok jelentősen csökkentik a szivattyú élettartamát.



Takarja le a vízforrást. Miután eltávolította a szivattyút a kútból és mielőtt újra használatba venné azt győződjön meg arról, hogy a nyomócső teljesen szabad legyen. Ellenkező esetben, mivel akadályozva lenne a levegő szabad eltávolítása a szivattyúban károk keletkezhetnek.



Soha ne járassa a szivattyút teljesen elzárt nyomóvezetékkel.

Elektromos csatlakoztatás



Győződjön meg róla, hogy a használni kívánt dugaszoló aljzat hálózati biztosítékkal védett legyen.

1. Csatlakoztassa a szivattyú csatlakozó dugóját szabványos földelt világítóhálózati csatlakozó aljzatba. A szivattyú ezzel üzemkés.

Ha a víz alatti kábelt meg kell hosszabbítani, csak a szivattyúba szerelttel azonos, HO7 RN-F minőségű és kiöntött, vagy zsigorcsatlakozós lehet.

A szivattyú bekapcsolása

- Merítse le a szivattyút, és rögzítse a tartozékok között található zsinórhoz.
- Illessze a hálózati csatlakozót (1) az elektromos aljzatba a szivattyú beindításához.
- A szivattyú beindul.

A szivattyút kikapcsolása

- Húzza ki a hálózati csatlakozót az elektromos aljzattól (1).

Karbantartás és tisztítás

 Minden karbantartási munka megkezdése előtt a szivattyút a hálózatról. Válassza le és gondoskodjon a véletlen bekapcsolás elleni védelemről.

Fagyvédelem

 Óvja a szivattyút és a nyomóvezetéket a fagytól. Szükség esetén ürítse ki a nyomóvezetéket és a szivattyút és tárolja fagymentes helyen.

A szivattyú tisztítása

- Víz szivattyúzását követően a szivattyúban maradt vizet tiszta vízzel át kell öblíteni.
- Tisztítsa meg szükség esetén a szivattyú szívószűrőjét tiszta vízzel.

Meghibásodások

 Bármilyen karbantartási vagy tisztítási művelet előtt húzza ki a hálózati csatlakozót.

Hiba	Oka	Elhárítása
A motor nem forog, vagy rövid üzem után leáll	Alacsony hálózati feszültség, vagy a hővédelem a motort kikapcsolta. A biztonsági hő- és ampermetrikus kapcsoló leállította a szivattyút A szivattyút szilárd részecskék állították le.	Ellenőriztesse hálózatát elektromos szakemberrel. Ügyeljen a maximális hőmérsékletre. Ellenőrizze a szivattyút. Húzza ki a hálózati csatlakozót az aljzatból és tisztítsa meg a szivattyút.
A szivattyú nem szív folyadékot	A szivattyú nincs vízben A belépő nyílások eltömődtek Helytelenül felszerelt visszacsapó szelep	A szivattyút legalább 30 cm-re merítse a vízbe Tisztítsa ki szívónyílások környezetét. Ellenőrizze az átfolyási irányt. A visszacsapó szelepet szerelje fel a helyes irányban.
Alacsony folyadékszállítás	Szívóoldali eltömődés Túl kicsi nyomóvezeték átmérő Túl nagy szállító magasság	Tisztítsa ki szívónyílások környezetét. Használjon vastagabb nyomócsövet Csökkentse a szállítómagasságot

A táblázatban fel nem tüntetett hibajavítások esetén kérjük forduljon kizárólag szerződött szervizünkhöz.

Введение

Во избежание несчастных случаев и гарантии правильного режима работы погружного насоса прежде всего следует внимательно прочитать настоящую инструкцию.

Инструкция должна быть всегда под рукой, а так же должна быть передана последующему пользователю в случае продажи или передачи насоса.

В инструкции по эксплуатации использована следующая система символов:



Осторожно!

Указывает на методы работы и эксплуатации, которых необходимо придерживаться для обеспечения безопасности людей



ВНИМАНИЕ!

Этот знак касается правил, которые во избежание повреждения насоса должны строго соблюдаться.



УКАЗАНИЕ!

Этот знак касается технических требований, которые необходимо соблюдать.

Меры Безопасности



Насос должен быть подключен исключительно к электроустановке соответствующей DIN/VDE 0100, разд. 737, 738 (бассейны).

В целях безопасности необходимо установить предохранитель, рассчитанный на силу тока не менее 10 А, а также предохранительный выключатель, срабатывающий при появлении номинального тока до 10/30 мА.



Данные по напряжению сети и типу тока, указанные на фирменной табличке, должны соответствовать фактическим характеристикам электросети.



В качестве соединительного кабеля должен применяться исключительно кабель с сечением провода 3x1,5 мм² типа H07RN-F соответствующий DIN 57282/57245 (РПШ 3x1,5 (380) ТУ 16, К18-001-89) со штеккерным разъемом, имеющим защиту от водяных брызг. При использовании кабельного барабана следует полностью размотать электрокабель.



Запрещается эксплуатация насоса: людьми, которые не прочитали или не поняли эту инструкцию.

Несовершеннолетними в возрасте до 16 лет.



Категорически запрещено вносить какие-либо самостоятельные изменения в конструкцию насоса.



Насос должен быть использован только в тех целях, для которых он предназначен. До пуска его в эксплуатацию необходимо убедиться, что:

- Насос, соединительный кабель и вилка не имеют повреждений.
- При применении насоса в плавательном бассейне, напр. для откачивания воды из бассейна, категорически запрещается присутствие людей в бассейне.



Нельзя пользоваться насосами, имеющими повреждение. Их ремонт должен быть осуществлен в центрах техобслуживания AL-KO.



Поднимать и переносить насос необходимо только за ручку. Не использовать сетевой кабель для отключения вилки из розетки.



Для осуществления техосмотра, чистки, ремонта или в случаях аварии, необходимо отключить насос, вытянув вилку из электророзетки. Следует оберегать вилку от влажности.

Назначение

Предусмотренные сферы применения

Насос предназначен для частного пользования в доме и саду. Может быть использован строго в пределах соответствующих техническим характеристикам. Насос может применяться исключительно в следующих целях:

- для откачивания воды из колодцев, шахт и цистерн;

Насос предназначен исключительно для перекачивания:

- чистой (пресной) воды;
- дождевой воды.

Применение не по назначению

Запрещается использовать насос в непрерывном режиме работы. Погружной насос не предназначен для перекачивания:

- питьевой воды;
- соленой воды;
- жидких продуктов;
- загрязненной воды;
- агрессивных и химических веществ;
- едких, горючих, взрывоопасных или выделяющих газ жидкостей;
- жидкостей имеющих температуру свыше 350С;
- воды, содержащей песок и жидкостей с абразивными веществами;
- грязной воды с содержанием частиц текстиля и бумаги.

Описание насоса

Погружной насос (рис. А)

- 1 Соединительный кабель со штекером schuko (15 м)
- 2 Погружной насос
- 3 Проем для крепления каната
- 4 Выход / напорный патрубок (1")
- 5 Обратный клапан
- 6 Фильтр всасывания
- 7 Канат

Функция насоса

Насос всасывает воду через отверстия всасывания (6) и подаёт её к выходу насоса (4).

Защита от перегрузки

Насос оснащён термическим выключателем, который отключает мотор в случае его перегрева. После 15-20 минутного перерыва, за время которого мотор остывает, насос включается автоматически. Эксплуатация насоса только в погружённом состоянии!

Монтаж, пуск в эксплуатацию

Монтаж напорного шланга

 Насос оснащен обратным клапаном, чтобы избежать опорожнения напорного шланга во время каждого отключения насоса.

1. Соедините напорный шланг с напорным патрубком (4).
2. Закрепите подводный кабель (1) с помощью синтетического шпагата на напорном шланге.
3. Для погружения насоса в колодец или шахту закрепите имеющийся в комплекте канат (7) при помощи специальных проемов для крепления каната (3).



Необходимо соблюдать достаточное расстояние до дна водоёма (0,8м). При работе с насосом следует избегать содержащие песок среды, которые изнашивают гидравлику и сальники, уменьшая тем самым срок службы насоса.



При эксплуатации насоса в шахтах после установки насоса шахту следует накрыть.



После изъятия насоса из колодца и перед последующим его использованием следует удостовериться, что его горловина полностью свободна. В противном случае, не будучи в состоянии самостоятельно удалить воздух, могут возникнуть повреждения насоса. Не включать насос при закрытом напорном трубопроводе.



Подключение к сети

 Убедитесь, что электроразъёмы находятся выше уровня воды и защищены от попадания влаги.

1. Включите сетевую вилку соединительного кабеля (9) в штепсельную розетку. Насос готов к эксплуатации.

Для удлинения подводного соединительного кабеля разрешается использовать кабель типа H07RN-F и герметично запаянную муфту. Эта работа должна выполняться только электриком-специалистом.

Включение насоса

- Погрузить насос, зафиксировав его имеющимся в комплекте канатом.
- Вставьте сетевую вилку (1) в штепсельную розетку для включения насоса.
- Насос включается.

Отключение насоса

- Отключите сетевую вилку из штепсельной розетки (1).

Неисправность



Перед проведением техосмотра и чистки, необходимо отключить насос от электросети.

Обслуживание и профилактика



Перед проведением любых профилактических работ необходимо отключить насос от электросети и принять меры против самовключения насоса.

Чистка насоса

- После перекачивания воды, оставляющей осадок, необходимо промыть насос чистой водой.
- По мере надобности следует промывать фильтр всасывания чистой водой.

Защита от замерзания



Во избежание замерзания воды в насосе и шланге её необходимо заблаговременно слить и хранить насос в защищённом от мороза месте.

Дефект	Причина	Устранение
Двигатель не работает или неожиданно останавливается во время работы.	Отсутствие напряжения в сети	Специалист (мастер) должен проверить электроснабжение
	Термо-амперометрический выключатель остановил насос.	Следить за макс. температурой. Проверить насос.
	Насос заблокирован твердыми частицами.	Вытянуть вилку из электророзетки и промыть насос.
Насос не подаёт воду	Насос не погружён в воду	Погрузить насос мин. на 30 см в воду
	Засорение со стороны всасывания Неправильно установлен обратный клапан	Устранить загрязнение на входе насоса Проверить правильность установки обратного клапана
Недостаточный напор	Засорение со стороны всасывания	Устранить загрязнение на входе насоса
	Диаметр шланга слишком маленький	Применять напорный шланг с большим диаметром
	Превышена макс. высота подъёма	Учесть макс. высоту подъёма

Если, после выполнения вышеизложенных рекомендаций, не удалось устранить возникшие неисправности, обратитесь к специалистам сервисного центра.

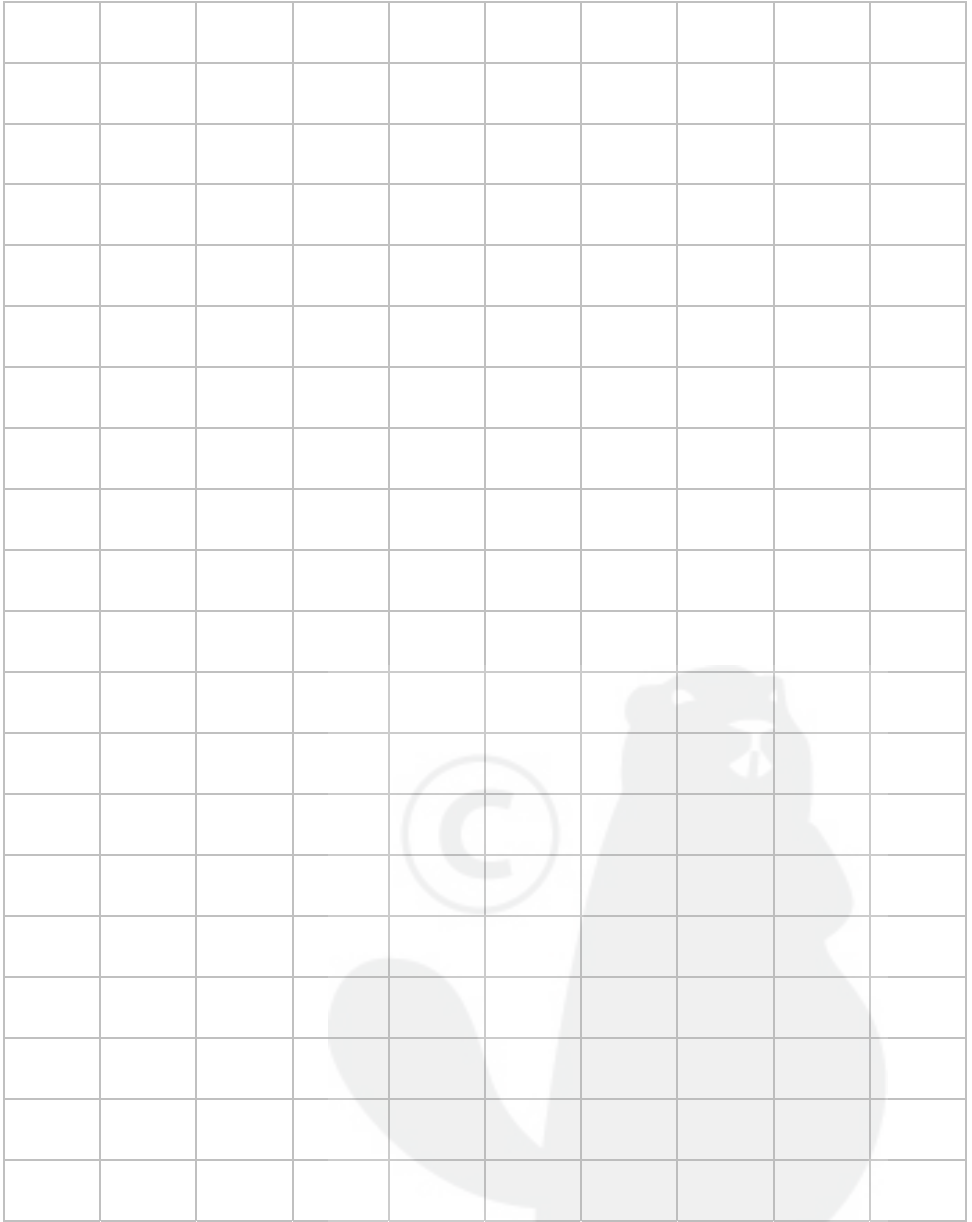

TBP 3300-7

Art. Nr. 112 311

ALKO

Garten+Hobby

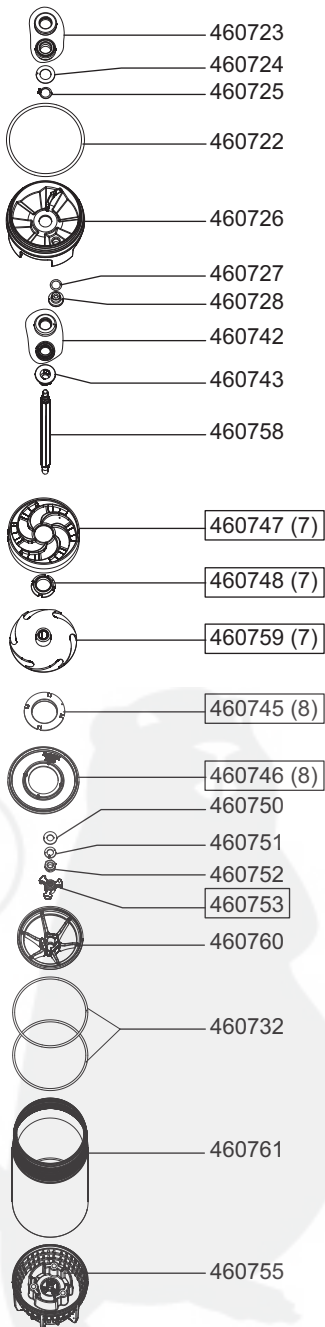
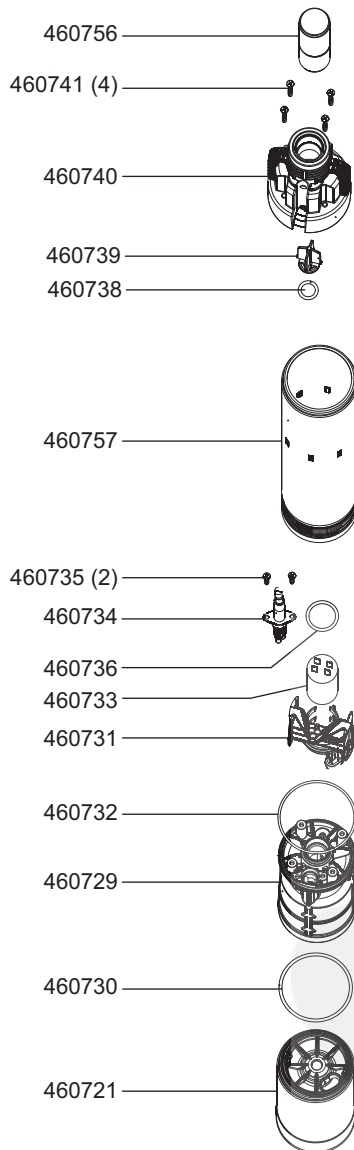

E 112311

a	b	c	d	e	f
---	---	---	---	---	---

TBP 4800-8

Art. Nr. 112 310

ALKO

Garten+Hobby

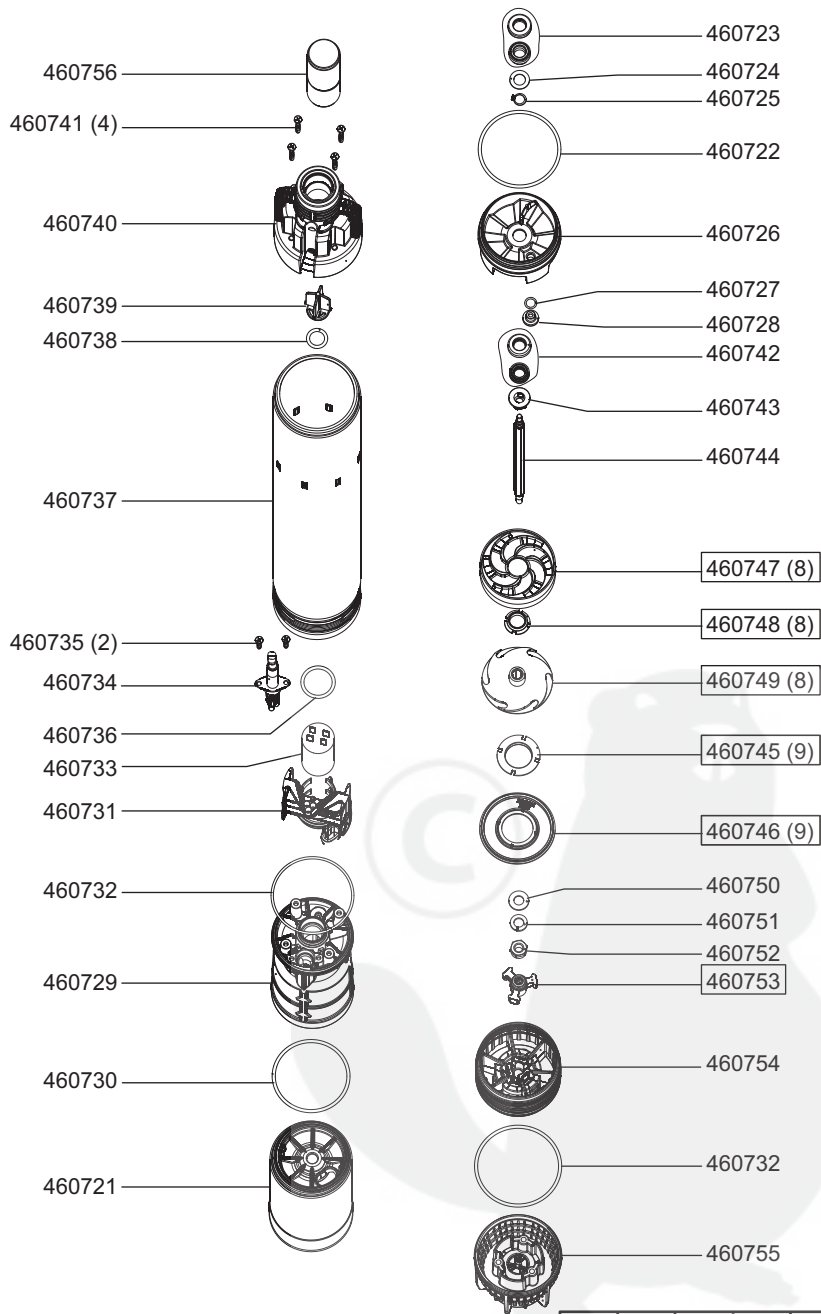

E 112310

a	b	c	d	e	f
---	---	---	---	---	---

D	F	I	E	PL
<p>EG-Konformitätserklärung</p> <p>Gemäß der EG-Maschinenrichtlinie 98/37/ EWG erklären wir hiermit, dass das nachfolgend bezeichnete Produkt aufgrund seiner Konzipierung und Bauart sowie in der von uns in Verkehr gebrachten Ausführung den einschlägigen Grundlegenden Sicherheits- und Gesundheitsanforderungen der EG-Richtlinie entspricht. Bei einer nicht mit uns abgestimmten Änderung des Produktes verliert diese Erklärung ihre Gültigkeit.</p> <p>Produktbeschreibung Pumpenpumpe, elektrisch</p> <p>Hersteller AL-KO Geräte GmbH Ichenhauser Str. 14 D-89359 Kötz</p> <p>Typ TBP 3300-7, TBP 4800-8</p>	<p>Declaration De Conformite CE</p> <p>Conformément à la directive CE relative aux machines 98/37/EWG, nous déclarons par la présente que le produit décrit ci-dessus répond, par sa conception et par sa technique de construction et dans la version que nous avons mis dans le commerce, aux exigences fondamentales d'hygiène et de sécurité des directives CE. En cas de modification, non autorisée par nous, apportée au produit, cette déclaration n'est plus valable.</p> <p>Description du produit Pompe, électrique</p> <p>Producteur AL-KO Geräte GmbH Ichenhauser Str. 14 D-89359 Kötz</p> <p>Modèle TBP 3300-7, TBP 4800-8</p>	<p>Dichiarazione di Conformita' CE</p> <p>Conformemente alla direttiva CE relativa alle macchine 98/37/CEE dichiariamo con la presente che il prodotto qui di seguito descritto per la sua concezione e tecnica di costruzione e nella versione che abbiamo messo in commercio risponde alle esigenze fondamentali di sanità e di sicurezza delle direttive CE. In caso di modifica al prodotto non autorizzata da noi questa dichiarazione perde la sua validità.</p> <p>Descrizione del prodotto Pompa, elettrica</p> <p>Produttore AL-KO Geräte GmbH Ichenhauser Str. 14 D-89359 Kötz</p> <p>Modello TBP 3300-7, TBP 4800-8</p>	<p>Declaración Conformidad CE</p> <p>En base a la directiva CE relativa a máquinas 98/37/CEE declaramos con la presente que el producto indicado a continuación, por su concepción y técnica de construcción y en la versión que hemos puesto en comercio, responde a las exigencias fundamentales de sanidad y de seguridad de las directivas CE. En caso de modificaciones en el producto que no hayamos autorizado, la presente declaración pierde su validez.</p> <p>Descripción del producto Bomba, eléctrica</p> <p>Productor AL-KO Geräte GmbH Ichenhauser Str. 14 D-89359 Kötz</p> <p>Modelo TBP 3300-7, TBP 4800-8</p>	<p>Deklaracja Zgodności z UE</p> <p>Zgodnie z dyrektywami UE dotyczącymi maszyn nr 98/37/EEC deklarujemy niniejszym, że opisana poniżej i skierowana przez nas do sieci handlowej wersja produktu, pod względem zaozon konstrukcyjnych oraz konstrukcji spełnia podstawowe wymagania bezpieczeństwa i ochrony zdrowia stawiane przez dyrektywy UE. W przypadku dokonania modyfikacji produktu bez naszego upoważnienia niniejsza deklaracja traci swą ważność.</p> <p>Opis produktu Pompa, elektryczna</p> <p>Producent AL-KO Geräte GmbH Ichenhauser Str. 14 D-89359 Kötz</p> <p>Model TBP 3300-7, TBP 4800-8</p>
<p>Angewendete einschlägige EG-Richtlinien</p> <p>98/37/ EWG 89/336/ EWG 73/23/ EWG</p> <p>Angewendete harmonisierte Normen</p> <p>EN 60335-1:1994 EN 60335-2-41:1996 EN 55014-1:1993 EN 55014-2:1997 EN 61000-3-2:1995 EN 61000-3-3:1995</p> <p>Kötz, 01.10.2007</p> <p></p> <p>Antonio De Filippo (Managing Director)</p>	<p>Directive CE appliquees relatives au produit</p> <p>98/37/CEE 89/336/CEE 73/23/CEE</p> <p>Normes appliquees harmonisees</p> <p>EN 60335-1:1994 EN 60335-2-41:1996 EN 55014-1:1993 EN 55014-2:1997 EN 61000-3-2:1995 EN 61000-3-3:1995</p> <p>Kötz, 01.10.2007</p> <p></p> <p>Antonio De Filippo (Managing Director)</p>	<p>Directiva CE aplicadas relativas al producto</p> <p>98/37/CEE 89/336/CEE 73/23/CEE</p> <p>Normas aplicadas armonizadas</p> <p>EN 60335-1:1994 EN 60335-2-41:1996 EN 55014-1:1993 EN 55014-2:1997 EN 61000-3-2:1995 EN 61000-3-3:1995</p> <p>Kötz, 01.10.2007</p> <p></p> <p>Antonio De Filippo (Managing Director)</p>	<p>Zastosowane dyrektywy UE dotyczące produktu</p> <p>98/37/EEC 89/336/EEC 73/23/EEC</p> <p>Zastosowane normy skoordynowane</p> <p>EN 60335-1:1994 EN 60335-2-41:1996 EN 55014-1:1993 EN 55014-2:1997 EN 61000-3-2:1995 EN 61000-3-3:1995</p> <p>Kötz, 01.10.2007</p> <p></p> <p>Antonio De Filippo (Managing Director)</p>	<p>PL</p> <p>Deklaracja Zgodności z UE</p> <p>Zgodnie z dyrektywami UE dotyczącymi maszyn nr 98/37/EEC deklarujemy niniejszym, że opisana poniżej i skierowana przez nas do sieci handlowej wersja produktu, pod względem zaozon konstrukcyjnych oraz konstrukcji spełnia podstawowe wymagania bezpieczeństwa i ochrony zdrowia stawiane przez dyrektywy UE. W przypadku dokonania modyfikacji produktu bez naszego upoważnienia niniejsza deklaracja traci swą ważność.</p> <p>Opis produktu Pompa, elektryczna</p> <p>Producent AL-KO Geräte GmbH Ichenhauser Str. 14 D-89359 Kötz</p> <p>Model TBP 3300-7, TBP 4800-8</p>

SK	CZ	H	RUS
<p>Potvrdenie Zhodnosti s Normami Európskeho Spoločenstva</p> <p>Podľa smerníc Eur. Spol. čís. 98/37/Eur. Spol. vzťahujúcich sa k strojom a zariadeniam prehlásujeme, že výrobok následovne popísaný v svojom poňatí, technickom prevedení a vo verzii uvedených do predaja zodpovedá základným zdravotným a bezpečnostným požiadavkám nariadení Eur. Spol. V prípade modifikácie výrobku, ktorá nebola nami vopred povolená, toto prehlásenie stráca svoju platnosť.</p> <p>Popis výrobku Čerpadlo, elektrické</p> <p>Výrobca AL-KO Geräte GmbH Ichenhauser Str. 14 D-89359 Kötzb</p> <p>Typ TBP 3300-7, TBP 4800-8</p> <p>Použíte normy Eur. Spol. 98/37/ Eur. Spol 89/336/ Eur. Spol 73/23/ Eur. Spol</p> <p>Harmonizované použité normy EN 60335-1:1994 EN 60335-2-41:1996 EN 55014-1:1993 EN 55014-2:1997 EN 61000-3-2:1995 EN 61000-3-3:1995</p> <p>Közb, 01.10.2007</p> <p><i>Antonio De Filippo</i></p> <p>Antonio De Filippo (Managing Director)</p>	<p>Potvrzení Shodnosti s Normami Evropského Společenství</p> <p>Podle směrnic Evr. Spol. čís. 98/37/Evr. Spol. vztahujících se ke strojům a zariadením prehlásujeme, že výrobek následovně popsaný ve svém pojetí, technickém provedení a ve verzii uvedených do prodeje, odpovídá základním zdravotním a bezpečnostním požadavkům norem Evr. Spol. V případě modifikace výrobku, která nebyla námi předem povolena, toto prohlášení ztrácí svou platnost.</p> <p>Popis výrobku Čerpadlo, elektrické</p> <p>Výrobce AL-KO Geräte GmbH Ichenhauser Str. 14 D-89359 Kötzb</p> <p>Typ TBP 3300-7, TBP 4800-8</p> <p>Použíte normy Evr. Spol. 98/37/ Evr. Spol 89/336/ Evr. Spol 73/23/ Evr. Spol</p> <p>Harmonizované použité normy EN 60335-1:1994 EN 60335-2-41:1996 EN 55014-1:1993 EN 55014-2:1997 EN 61000-3-2:1995 EN 61000-3-3:1995</p> <p>Közb, 01.10.2007</p> <p><i>Antonio De Filippo</i></p> <p>Antonio De Filippo (Managing Director)</p>	<p>Európai Unió Megfelelési Nyilatkozat</p> <p>A gépekre vonatkozó, 98/37/EGK Európai Unió's irányelveinek megfelelően a jelen sorokkal nyilatkozunk, hogy az alábbiakban leírt termék a tervezését és a gyártási eljárásokat tekintve, valójában a vonatkozó, a gyártási eljárást tekintve, valamint abban a vonatkozásban, melyben fogalom-alapú egészségügyi és biztonsági előírásoknak, a terméken elvégzett s általunk nem engedélyezett módosítások esetén ez a nyilatkozat érvényesül.</p> <p>A termék leírása Szivattyú, elektromos</p> <p>Gyártó AL-KO Geräte GmbH Ichenhauser Str. 14 D-89359 Kötzb</p> <p>Typus TBP 3300-7, TBP 4800-8</p> <p>A termék vonatkozó alkalmazott Európai Unió's irányelvek 98/37/EGK 89/336/EGK 73/23/EGK</p> <p>Alkalmazott koordinált normatívák EN 60335-1:1994 EN 60335-2-41:1996 EN 55014-1:1993 EN 55014-2:1997 EN 61000-3-2:1995 EN 61000-3-3:1995</p> <p>Közb, 01.10.2007</p> <p><i>Antonio De Filippo</i></p> <p>Antonio De Filippo (Managing Director)</p>	<p>Заявление о соответствии нормам ЕС.</p> <p>В соответствии с требованиями директив ЕС, относящихся к оборудованию 98/37/ЕЭС настоящим заявлением, что ниже описанный товар по своей идее и техническому исполнению соответствует директивам ЕС с точки зрения здравоохранения и безопасности. В случае изменения модели без нашего согласия это заявление теряет законную силу.</p> <p>Описание товара: Садовый насос, электрический</p> <p>Производитель: AL-KO Geräte GmbH Ichenhauser Str. 14 D-89359 Kötzb</p> <p>Модель TBP 3300-7, TBP 4800-8</p> <p>Применены соответствующие директивы ЕС 98/37/ЕЭС 89/336/ЕЭС 73/23/ЕЭС</p> <p>Нормы в соответствии EN 60335-1:1994 EN 60335-2-41:1996 EN 55014-1:1993 EN 55014-2:1997 EN 61000-3-2:1995 EN 61000-3-3:1995</p> <p>Уровень шума: замеренный 83,5 дБ(А) гарантируемый 86 дБ(А)</p> <p>Közb, 01.10.2007</p> <p><i>Antonio De Filippo</i></p> <p>Antonio De Filippo (Managing Director)</p>

D	F	I	E	PL
<p>Garantie</p> <p>Etwaige Material- oder Herstellungstehler am Gerät beseitigen wir während der gesetzlichen Verjährungsfrist für Mängelansprüche entsprechend unserer Wahl durch Reparatur oder Ersatzlieferung.</p> <p>Die Verjährungsfrist bestimmt sich jeweils nach dem Recht des Landes, in dem das Gerät gekauft wurde.</p> <p>Unsere Garantiezusage gilt nur bei:</p> <ul style="list-style-type: none"> • Sachgemäßer Behandlung des Gerätes. • Beachtung der Bedienungsanleitung. • Verwendung von Original-Ersatzteilen. <p>Die Garantie erlischt bei:</p> <ul style="list-style-type: none"> • Reparaturversuchen am Gerät • Technischen Veränderungen am Gerät • nicht bestimmungsgemäßer Verwendung (z. B. gewerblicher oder kommunaler Nutzung.) <p>Von der Garantie ausgeschlossen sind:</p> <ul style="list-style-type: none"> • Lackschaden, die auf normale Abnutzung zurückzuführen sind. • Verschleißteile, die auf der Ersatzteilliste mit Rahmen XXX XXX (X) gekennzeichnet sind. • Ventriemotoren – Für diese gelten die separaten Garantiebestimmungen der jeweiligen Motorenhersteller. <p>Im Garantiefall wenden Sie sich bitte mit dieser Garantieerklärung und dem Kaufbeleg an Ihren Händler oder die nächste autorisierte Kundenstelle.</p> <p>Durch diese Garantiezusage bleiben die gesetzlichen Mängelansprüche des Käufers gegenüber dem Verkäufer unberührt.</p>	<p>Garantie</p> <p>Durant le délai de garantie légal, nous rémédions aux défauts de matériel et de construction de l'appareil en réparant ou en remplaçant, à notre convenance.</p> <p>Le délai de garantie est fonction de la législation respective du pays dans lequel l'appareil a été acheté.</p> <p>L'application de la garantie suppose:</p> <ul style="list-style-type: none"> • Un traitement conforme de l'appareil ; • Le respect de la notice d'utilisation ; • L'utilisation de pièces de rechange d'origine. <p>La garantie est annulée:</p> <ul style="list-style-type: none"> • En cas de tentatives de réparation sur l'appareil; • En cas de modifications techniques apportées à l'appareil; • En cas d'utilisation non conforme (par ex. Professionnelle ou communale, etc.). <p>Sont exclus de la garantie:</p> <ul style="list-style-type: none"> • Les dommages de peinture survenant dans le cadre d'une utilisation normale; • Les pièces d'usure signalées sur la carte pièces de rechange par un cadre XXX XXX (X) • Les moteurs à combustion qui bénéficient des dispositions de garantie spécifiques du fabricant du moteur. <p>En cas d'application de la garantie, veuillez vous adresser, muni de la présente déclaration de garantie de votre certificat d'achat, à votre revendeur ou au prochain point de service après-vente agréé.</p> <p>Cette accord de garantie ne modifie en rien les droits à la garantie légale dont bénéficie l'acheteur vis-à-vis du vendeur.</p>	<p>Garanzia</p> <p>Qualsiasi errore di materiale o fabbricazione dell'apparecchio sarà eliminato durante il periodo di garanzia previsto dalla legge, a nostra scelta, tramite riparazione o sostituzione.</p> <p>Il periodo di garanzia dipende rispettivamente dalle leggi in vigore nel paese in cui viene acquistato l'apparecchio.</p> <p>La nostra garanzia è valida nei seguenti casi:</p> <ul style="list-style-type: none"> • Trattamento adeguato dell'apparecchio. • Rispetto delle istruzioni per l'uso. • Impiego di ricambi originali. <p>La garanzia decade nei seguenti casi:</p> <ul style="list-style-type: none"> • Tentativi di riparazione sull'apparecchio • Modifiche tecniche • Impiego non appropriato, per es. impiego industriale o comunale. <p>Sono esclusi dalla garanzia:</p> <ul style="list-style-type: none"> • Danni alla vernice attribuibili a normale usura. • Particanti di rapida usura contrassegnati sulla scheda ricambi con una cornice XXX XXX (X) • Motori a combustione, per i quali sono valide le condizioni di garanzia a parte dei rispettivi produttori. <p>In caso di garanzia, rivolgersi con la presente dichiarazione di garanzia e la fattura di acquisto al proprio rivenditore o al centro di assistenza tecnica autorizzato più vicino.</p> <p>La presente garanzia lascia invariare le rivendicazioni di garanzia legali dell'acquirente nei riguardi del venditore.</p>	<p>Garantía</p> <p>Eliminamos los eventuales fallos de material o fabricación en el aparato durante el plazo legal de la garantía y mediante reparación o recambio, según a nuestra elección.</p> <p>El plazo de garantía es determinado por la legislación de cada país en cuestión en el que se haya comprado el aparato. Solo asentiremos en ofrecer garantía en los casos siguientes:</p> <ul style="list-style-type: none"> • Uso correcto del aparato. • Observancia de las instrucciones de servicio. • Utilización de piezas de repuesto originales. <p>La garantía se extingue, cuando:</p> <ul style="list-style-type: none"> • Se realizan intentos de reparación por cuenta propia en el aparato. • Cuando se realizan modificaciones técnicas en el aparato. • En caso de utilización no conforme a la finalidad prevista, por ejemplo, utilización industrial o comunal. <p>Quedan excluidos de la garantía:</p> <ul style="list-style-type: none"> • Los daños de lacado que tengan su origen en el desgaste normal. • Las piezas de desgaste que en la ficha de piezas de repuesto están identificadas con el marco XXX XXX (X) • Motores de combustión: Para éstos serán de aplicación las regulaciones de garantía de cada fabricante de motor en cuestión. <p>En caso de proceder la garantía, rogamos dirijase con la presente declaración de garantía y el abarcan de compra a su comerciante o al servicio autorizado de postventa más cercano.</p> <p>Los derechos legales de garantía del comprador frente al vendedor no se ven afectados por la siguiente declaración vinculante de garantía.</p>	<p>Gwarancja</p> <p>Eventualne błędy materiałowe lub produkcyjne urządzenia usuwamy w czasie obowiązywania okresu gwarancyjnego według naszej decyzji albo w wyniku na prawy albo dostawy zastępczej.</p> <p>Okres gwarancji kieruje się według prawa dan kraju, w którym urządzeni zostało zakupione.</p> <p>Udzielana przez nas gwarancja obowiązuje tylko w przypadku:</p> <ul style="list-style-type: none"> • Prawidłowego obchodzenia się z urządzeniem. • Przestrzegania instrukcji obsługi. • Używania oryginalnych części zastępczych. <p>Gwarancja wygasa w przypadku:</p> <ul style="list-style-type: none"> • Prób naprawy urządzenia. • Przerobienia zmian technicznych urządzenia. • Zastosowania niezgodnego z użyciem np. Używania przemysłowego lub ko munalnego. <p>Gwarancja nie obejmuje:</p> <ul style="list-style-type: none"> • Uszkodzeń lakieru w wyniku zwykłego zużycia. • Części zużywających się, oznaczonych na liście części zastępczych w nast. epującej ramkę XXX XXX (X) • Silników spalinyowych – dla nich obowiązują odrębne przepisy producentów silników. <p>W przypadku wykorzystania gwarancji prosimy zwrócić się z niniejszym kartą gwarancyjną oraz dowodem zakupu do swojego sprzedawcy lub do najbliższego o punktu serwisowego dla klientów.</p> <p> Dzięki niniejszej gwarancji, ustawowe rozszerzenia gwarancyjne kupującego w st osunku do sprzedawcy są zachowane.</p>

SK	CZ	H	RUS
<p>Zárúka</p> <p>Pripadne chyby materiálu, alebo výrobné chyby na zariadení odstránime počas zákonnej záručnej lehoty v súlade s našim výberom buď prostredníctvom opravy alebo náhradnou dodávkou.</p> <p>Záručná lehota sa stanovuje vždy podľa právneho poriadku krajiny, v ktorej bolo zariadenie kupené.</p> <p>Náš prísl'ub pre záruku platí len pri:</p> <ul style="list-style-type: none"> • Odbornej manipulácii so zariadením. • Dodržiavaní návodu na obsluhu. • Používaní originálnych náhradných dielov. <p>Záruka zaniká pri:</p> <ul style="list-style-type: none"> • Pokusoch opráv na zariadení. • Technických zmenách na zariadení. • Pri použití, ktoré nie je v súlade s určením, napr. Priemyselné alebo komunálne použitie. <p>Zo záruky sú vylúčené:</p> <ul style="list-style-type: none"> • Škody na náteroch, ktoré sú spôsobené bežným opotrebením. • Diely podliehajúce opotrebeniu, ktoré sú na listine náhradných dielov označené rámečkom [XXX XXX (X)]. • Spalovacie motory – pre tieto platia samostatné záručné ustanovenia príslušného výrobcu motora. <p>V prípade reklamácie sa, prosím, obráťte s týmto záručným listom a dokladom o kúpe na Vašho predajcu, alebo na najbližší autorizovaný záručnícky servis.</p> <p>Týmto vyhlásením o záruke zostávajú neodtoknuté zákonné nároky na záruku kupujúceho voči predávajúcemu.</p>	<p>Zárúka</p> <p>Pripadne chyby materiálu nebo z výroby, vyskytující se na stroji, odstraníme během zákonné záruční lehoty dle našeho rozhodnutí buď opravou nebo dodáním náhradního zboží.</p> <p>Délka záruční lehoty je určena právem země, ve které byl stroj zakoupen.</p> <p>Prísl'ub záruky platí pouze při dodržení:</p> <ul style="list-style-type: none"> • Správného zacházení se stroje. • Respektování návodu k obsluze. • Použití originálních náhradních dílů. <p>Záruka pozbyvá platnosti v případě:</p> <ul style="list-style-type: none"> • Pokusu o opravu stroje. • Technických změn na stroji. • Nesprávného používání stroje, např. při nasazení za výdělek nebo v komunálních službách. <p>Záruka se nevztahuje na:</p> <ul style="list-style-type: none"> • Poškození laku, způsobené běžným opotřebením. • Opatřitelné díly, které jsou v seznamu těchto dílů označeny rámečkem [XXX XXX (X)]. • Pro spalovací motory platí oddělená záruční ustanovení výrobce motoru. <p>V případě uplatňované záruky se řádkově obrátte s tímto prohlášením o záruce a s dokladem o nákupu na vašeho prodejce nebo na nejblíže oprávněnou servisní dílnu.</p> <p>Tento přísl'ub záruky neovlivňuje zákonné nároky zákazníka na poskytnutí záruky vůči prodejci.</p>	<p>Garancia</p> <p>A készüléken fellérő esetleges anyag- és gyártási hibákat a törvényes szavatossági időn belül, szabad választásunk szerint javítással vagy készülékszerével szüntéjük meg.</p> <p>A szavatossági határidőt annak az országának a törvényes rendelkezései határozzák meg, ahol a készülék először került.</p> <p>Garanciára tett ígértünk csak az alábbiak betartása esetén érvényes:</p> <ul style="list-style-type: none"> • Készülék szakszerű kezelése. • Kézlelési utasítás betartása. • Eredeti cserealkatrészek felhasználása. <p>Az alábbi esetekben megszűnik a garancia:</p> <ul style="list-style-type: none"> • Készüléken tett javítási kísérletek. • Készüléken végrehajtott műszaki változtatások. • Nem rendelésszerű használat, pl. ipari vagy helyi öngazdáltsági szerek által használat. <p>A garancia nem terjed ki az alábbiakra:</p> <ul style="list-style-type: none"> • Nem természetes elhasználódásból eredő, a festést ért károk. • Olyan gyorsan kopó alkatrészek, amelyek a géphez adott alkatrész-kártyán [XXX XXX (X)] kóddal vannak megjelölve. • Beisegésű motorok – ezekre a mindenkor gyártó külön garanciára vonatkozó rendelkezései érvényesek. <p>Garanciálgy esetén kérjük, forduljon ezzel a szerkeletjeggyel és a pénztári bizonylattal szakeladójához vagy a legközelebbi szerződött szervizünkhöz.</p> <p>Ez a garancia telt ígért nem érinti a vásárlónak az eladóval szemben támasztott törvényes szavatossági igényeit.</p>	<p>Garantия</p> <p>Возможные дефекты материала или производственные дефекты устраняются нами в течение гарантийного срока, на наше усмотрение, путём ремонта или замены товара.</p> <p>Гарантийный срок на изделие устанавливается в соответствии с законом страны, в которой оно было приобретено.</p> <p>Гарантия действительна исключительно:</p> <ul style="list-style-type: none"> • при использовании изделия по назначению, эксплуатации; • при соблюдении инструкции по эксплуатации; • при использовании оригинальных запчастей. <p>Гарантия не действительна в следующих случаях:</p> <ul style="list-style-type: none"> • при попытке самостоятельного ремонта; • при изменении конструкции изделия; • при применении изделия не по назначению; • при промышленной или коммунальной эксплуатации изделия. <p>Гарантия не распространяется:</p> <ul style="list-style-type: none"> • при обычном износе и при повреждении лакокрасочного покрытия, что неизбежно при нормальном износе; • на части, которые в списке запчастей выделены рамкой [XXX XXX (X)]. • на двигатели внутреннего сгорания, так как для них действуют отдельные гарантийные положения соответствующих производителей двигателей. <p>В случае обнаружения неисправности, просим обратиться с данным гарантийным заявлением и кассовым чеком в торгующую организацию, продававшую Вам это изделие, или в наш сервисный центр.</p> <p>Права покупателя по закону о защите прав потребителей остаются в силе несмотря на возможные оплошения вышеназванных гарантийных условий.</p>

Land	Firma	Tel	Fax
A	AL-KO Kober Ges.m.b.H.	(+43) 3578/2515227	(+43) 3578/251538
AUS	AL-KO International PTY. LTD	(+61) 3/9767-3700	(+61) 3/9767-3799
B	Eurogarden NV	(+32) 16/805427	(+32) 16/805425
CH	AL-KO Kober AG	(+41) 56/4183150	(+41) 56/4183160
CZ	AL-KO Kober Spol.sr.o.	(+420) 382/210381	(+420) 382/212782
D	AL-KO Geräte GmbH	(+49) 8221/203-0	(+49) 8221/203-138
DK	AL-KO Ginge A/S	(+45) 98 82 10 00	(+45) 98 82 54 54
E	ANMI	(+34) 93/3002618	(+34) 93/3001769
F	AL-KO S.A.S.	(+33) 3/85-763540	(+33) 3/85-763588
GB	Rochford Garden Machinery Ltd.	(+44) 1963/828050	(+44) 1963/828052
H	AL-KO KFT	(+36) 29/537050	(+36) 29/537051
HR	Brun.ko.-prom d.o.o.	(+385) 1 3096 567	(+385) 1 3096 567
I	AL-KO Kober GmbH / SRL	(+39) 039/9 329311	(+39) 039/9329390
L	Bobinage Back	(+352) 507622	(+352) 504889
LV	AL-KO Kober SIA	(+371) 7/409330	(+371) 7807018
N	AL-KO GINGE A/S	(+47) 64 86 25 50	(+47) 64 86 25 54
NL	Mechatechnik B.V.	(+31) 18/2567824	(+31) 18/2533895
PL	AL-KO Kober z.o.o.	(+48) 61/8161925	(+48) 61/8161980
RO	OMNITECH TRADING SA	(+4) 021 326 36 72	(+4) 021 326 36 79
RUS	OOO AL-KO Kober	(+7) 095/1688716	(+7) 095/1623238
RUS	AL-KO St. Petersburg GmbH	(+7) 812/4461084	(+7) 812/4461084
S	AL-KO Ginge Svenska AB	(+46) (0)31 573 580	(+46) (0)31 575 620
SK	AL-KO Kober Slovakia Spol.sr.o.	(+421) 2/45994112	(+421) 2/45648117
SLO	SERVIS HUDOBIVNIK	(+386) 4 2046884	(+386) 4 2049730
TR	ZIMAS A.S.	(+90) 232 4580586	(+90) 232 4572697
UA	TOV AL-KO Kober	(+380) 44/4923396	(+380) 44/4923397

Stand 06/2007

AL-KO Geraete GmbH
Head Quarter
Ichenhauser Str. 14
89359 Koetz
Deutschland
Telefon: (+49)8221/203-0
Telefax: (+49)8221/203-138
www.al-ko.com