

- D
- GB
- F
- I
- NL
- E
- P
- H
- PL
- CZ
- SK
- RUS
- GR
- TR

**PGT**  
ДПТ 02

**CE**

**451 566**  
b c d e f  
2006

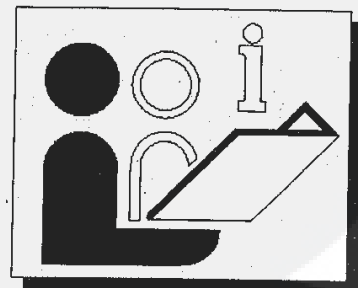

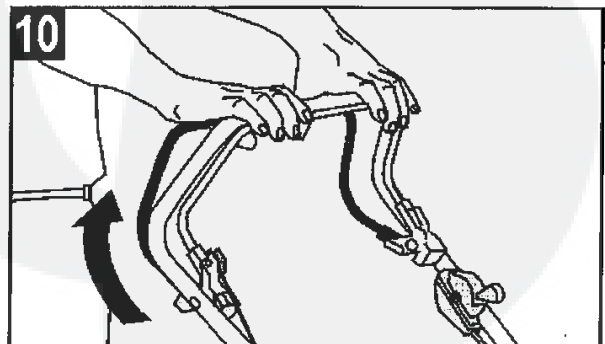
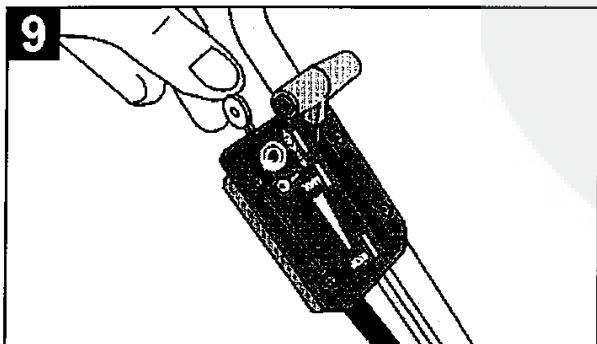
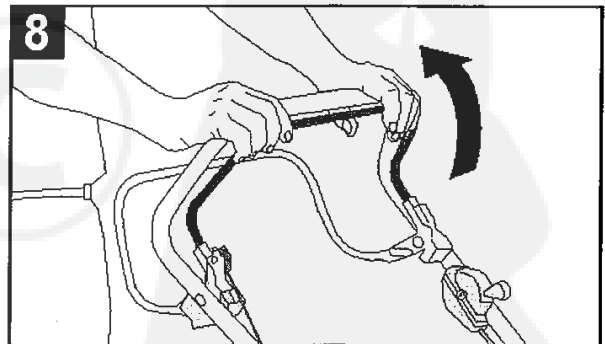
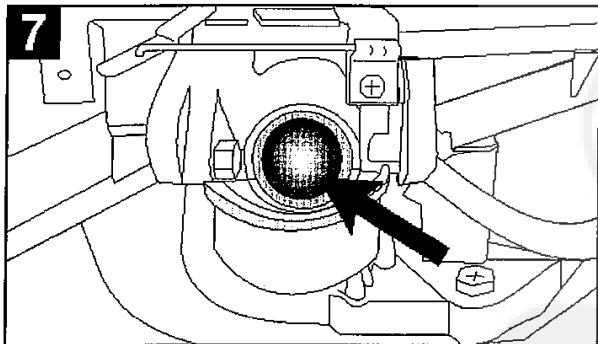
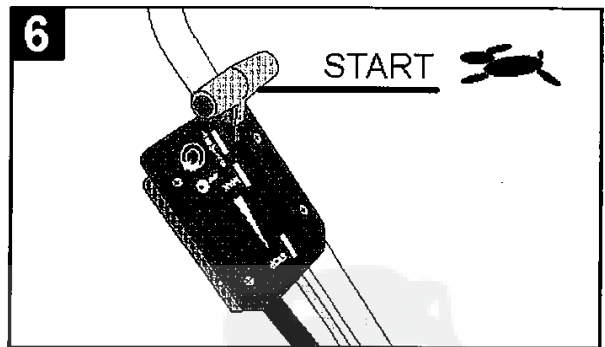
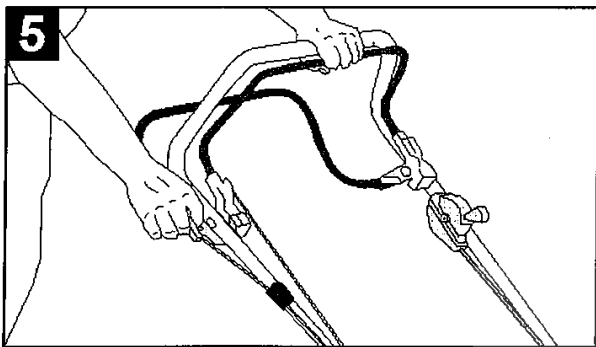
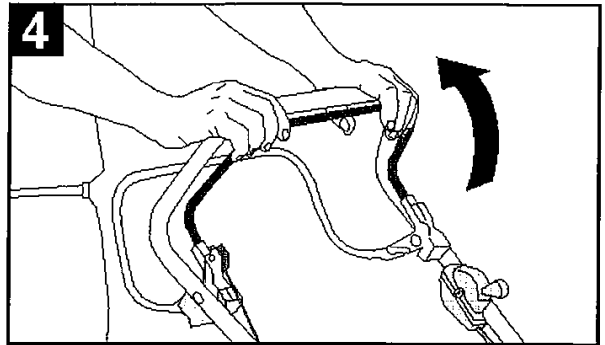
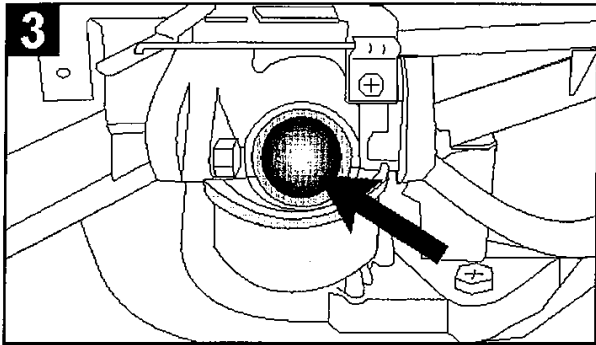
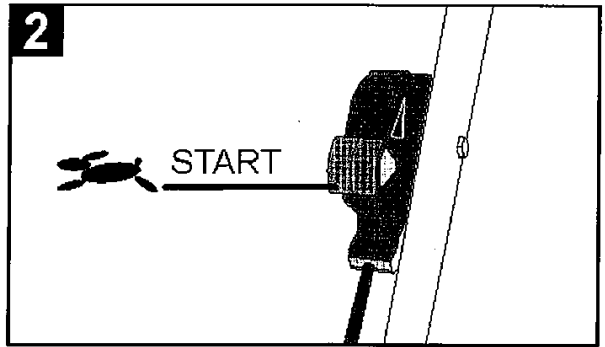
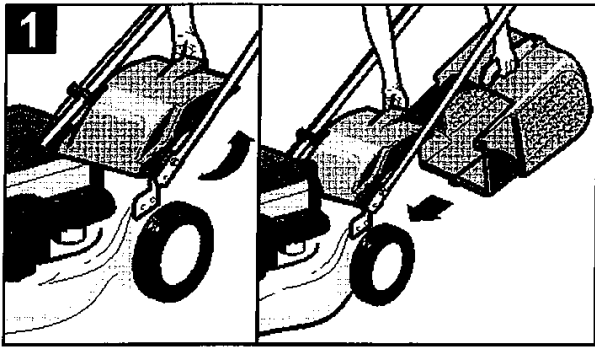

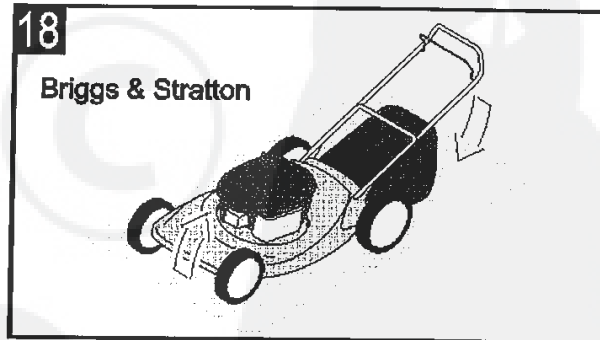
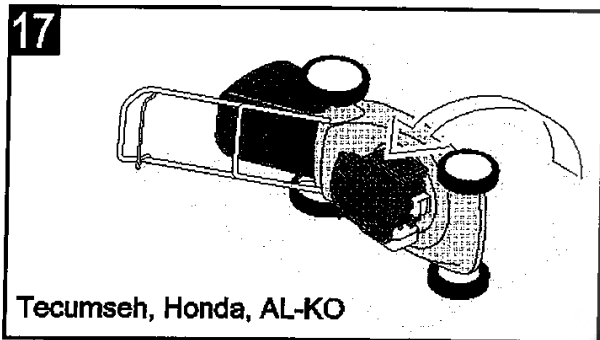
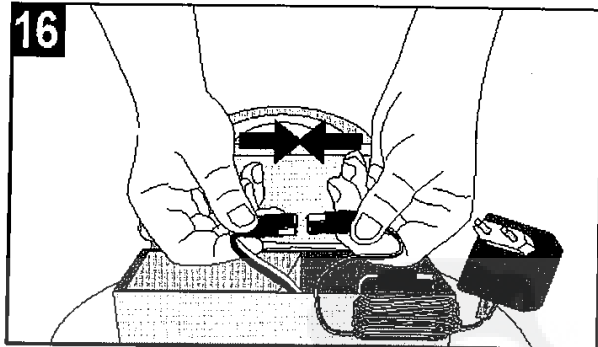
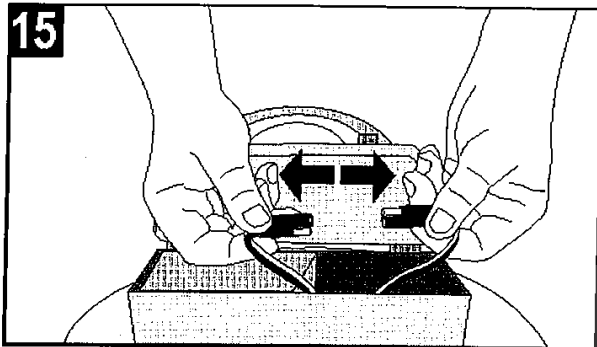
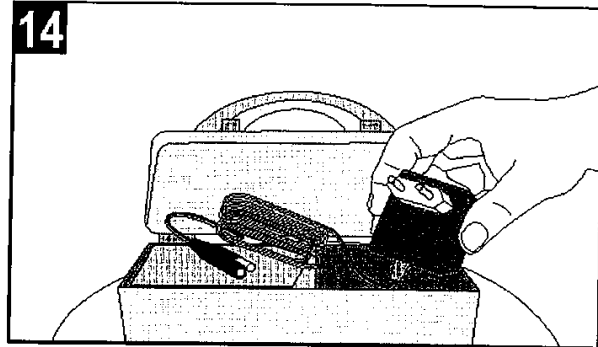
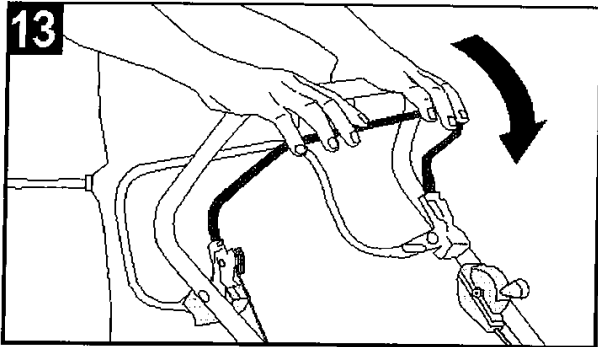
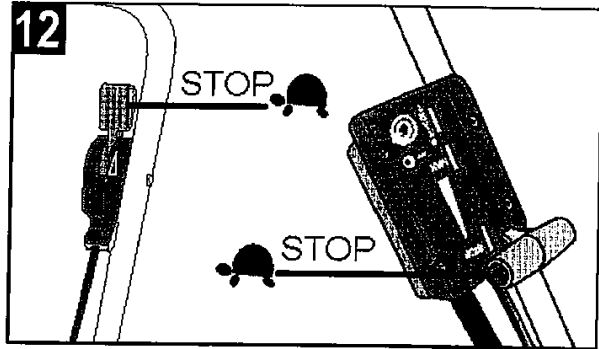
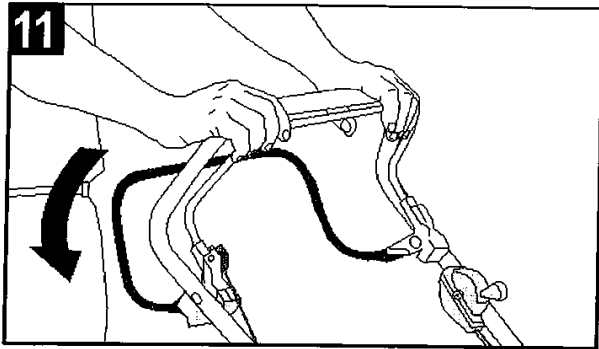

## Veiligheidsvoorschriften

Bij het gebruik van gazonmaaiers gelden ter bescherming tegen verwondingsgevaar de volgende belangrijke veiligheidsvoorschriften:

- Lees de gebruiksaanwijzing en handel volgens de voorschriften.
- Bewaar de gebruiksaanwijzing voor later gebruik en voor een eventuele volgende bezitter van de machine.
- Neem de veiligheidsvoorschriften en de waarschuwingen op de machine in acht.

### Bediener

- Kinderen en personen jonger dan 16 jaar die niet met de gebruiksaanwijzing vertrouwd zijn, mogen de machine niet gebruiken. De minimumleeftijd kan worden voorgeschreven door plaatselijke bepalingen.
- Draag een lange, nauw sluitende broek en stevige, stroeve schoenen.

### Werkomgeving

- Controleer het te maaien gedeelte volledig en zorgvuldig. Verwijder stenen, stokken, metaaldraad, botten en dergelijke.
- Maai niet wanneer zich personen (let vooral op kinderen) of dieren (let vooral op kleine dieren) in de omgeving bevinden.

### Gebruikstijden

- Neem de geldende gebruikstijden voor gazonmaaiers in acht (let op de bescherming tegen geluid). Zie de gebruiksaanwijzing voor gebruikstijden.
- Maai alleen bij daglicht of bij goed kunstlicht.

### Gebruik

- Voer voor het gebruik altijd een optische controle uit.
- Vervang beschadigde of versleten delen onmiddellijk.
- Gebruik de machine alleen in de technische toestand die door de fabrikant wordt voorgeschreven.
- De gebruiker van de machine is verantwoordelijk voor ongevallen waarbij andere personen of het eigendom van andere personen betrokken zijn.
- Zet de motor uit wanneer u over andere oppervlakken dan een te maaien oppervlak rijdt.
- Start de motor niet wanneer u voor het uitwerpkanal staat (maaier met zijwaartse uitwerp).

- Gebruik de gazonmaaier alleen op een gazon.
- Stel de veiligheids- en beschermingsvoorzieningen van de gazonmaaier niet buiten werking.
- Voor het starten van de gazonmaaier moet het maaimes volledig vrij kunnen bewegen. Koppel eventuele aandrijvingen los.
- Wanneer u de gazonmaaier voor het starten optilt, moet het maaimes van u af wijzen.
- Houd handen en voeten niet in de buurt van ronddraaiende delen.
- Gebruik de gazonmaaier alleen met inachtneming van de door de stuurstang gegeven veiligheidsafstand.
- Zorg ervoor dat u stevig staat.
- Til de gazonmaaier nooit op met een lopende motor. Draag de gazonmaaier nooit met een lopende motor. Wacht tot de maaimessen tot stilstand gekomen zijn en trek de bougiestekker los.
- Maai altijd dwars op een helling. Gebruik de gazonmaaier niet voor omhoog en omlaag maaien op hellingen en niet op hellingen van meer dan 15°.
- Voorzicht bij het wijzigen van de rijrichting en bij achteruitmaaien.
- Loop alleen stapvoets met de gazonmaaier.
- Houd de uitlaat en de motor vrij van bladeren, gras en gelekte olie.
- Laat de gazonmaaier niet onbeheerd achter.
- Schakel de motor uit en trek de bougiekap af indien de maaier abnormaal sterk begint te trillen, waarbij we u aanraden de maaier onmiddellijk door een erkend vakman te laten nazien.

### Waarschuwing! Benzine is uiterst brandbaar!

- Bewaar benzine alleen in daarvoor bedoelde tanks.
- Tank alleen buitenshuis. Rook niet tijdens het tanken.
- Terwijl de motor loopt of wanneer de machine heet is, mag de tanksluiting niet worden geopend en mag de tank niet met benzine worden gevuld.
- Wanneer benzine overgelopen is, mag de motor niet worden gestart. De motor moet worden gereinigd en elke poging tot

starten moet achterwege worden gelaten tot de benzinedampen vervluchtigd zijn.

- Om veiligheidsredenen moeten benzine tank en tanksluiting bij beschadiging worden vervangen.
- Gebruik voor het tanken een trechter of vulbuis zodat geen brandstof op de motor, de behuizing of het gazon kan lopen.



### **Verbrandingsgevaar!**

**De uitlaat en de omgeving van de uitlaat kunnen tot 80 °C heet worden. Vervang een beschadigde uitlaat.**

- Verander de regelaarinstellingen van de motor niet.
- Laat de verbrandingsmotor nooit in een gesloten ruimte lopen. Gevaar voor vergiftiging!

### **Onderhoud en opbergen**

**Altijd** voor werkzaamheden aan de machine:

- Schakel de motor uit, wacht tot het mes tot stilstand is gekomen en trek de bougiestekker los.
- Draag bij werkzaamheden in de buurt van de messen altijd werkhandschoenen.
- Bewaar de gazonmaaier nooit met benzine in de tank in gebouwen waarin benzinedampen met open vuur of met vonken in aanraking kunnen komen.

### **Explosiegevaar!**

- De benzinetank mag alleen buitenshuis leeg worden gemaakt.
- Laat de motor afkoelen voordat de maaier in een gesloten ruimte wordt opgeborgen.
- Spuit de gazonmaaier niet met water af.
- Reparaties aan de gazonmaaier mogen alleen door een erkend en gespecialiseerd bedrijf worden uitgevoerd.

### **Onderdelen en toebehoren**

- Gebruik uitsluitend originele onderdelen en origineel toebehoren.
- Constructie- en uitvoeringswijzigingen voorbehouden.

## **Veiligheidsvoorzieningen**

### **Veiligheidsbeugel**

Laat de veiligheidsbeugel los bij gevaar. De motor en de maaimessen wordt stilgezet. De functie van de veiligheidsbeugel mag niet buiten werking worden gesteld.

## **Veiligheidsvoorzieningen**

### **Achterklep**

De veiligheidsvoorzieningen beschermen tegen verwondingen door delen die door de maaimessen naar buiten worden geslingerd. De gazonmaaier mag niet worden gebruikt zonder de veiligheidsvoorzieningen.

### **Betekenis van de symbolen op de machine**



Lees de bedieningshandleiding!

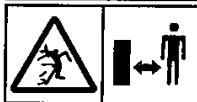

Zorg dat omstanders op afstand blijven!

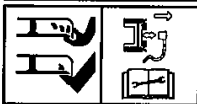

Pas op voor de scherpe messen - trek voor het onderhoud de stekker los!

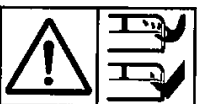

Let op voor de scherpe messen - handen en voeten uit de buurt van de uitwerpopening houden!



Motorrem loszetten



Aandrijving voor de wielen aanzetten

### **Deze symbolen gelden alleen voor elektrische grasmaaiers.**



Voorzichtig - scherpe snijmessen - trek voor onderhoudswerkzaamheden, of de kabel beschadigd is, de stekker uit de stekkerdoos!



Houd de aansluitkabel uit de buurt van de snijmessen!

### **In deze gebruiksaanwijzing**



**Gevaar!**

Bij het niet in acht nemen bestaat kans op persoonlijk letsel.

## Gebruik volgens bestemming

Deze gazonmaaier is alleen bestemd voor het maaien van gazons. Ander gebruik is niet toegestaan.

De gazonmaaier is alleen geschikt voor particulier gebruik in de tuin. Als gazonmaaier voor particuliere tuinen worden maaiers beschouwd die worden gebruikt voor het onderhoud van particuliere grassen gazonoppervlakken, maar niet in openbare parken, op sportvelden en in de landen bosbouw.

### Niet toegelaten bedieners:

Personen die met de gebruiksaanwijzing niet vertrouwd zijn, personen die jonger zijn dan 16 jaar en personen onder de invloed van alcohol, drugs of medicijnen mogen de machine niet bedienen.

### Gebruikstijden voor benzine-gazonmaaiers

Neem ook de gemeentelijke voorschriften over het gebruik van gazonmaaiers in acht!

Van maandag tot zaterdag	Het gebruik op zon
7.00 – 12.00 Uhr	en feestdagen is niet
15.00 – 19.00 Uhr	toegestaan.

## Montage

Neem bij de montage van de machine de bijgevoegde aparte montagehandleiding in acht.

## Zorg voor het milieu. Afvoer van afval.

 Geef het gebruikte apparaat niet met het huisvuil mee!

De verpakking, het apparaat en de accessoires zijn van materiaal gemaakt dat hergebruikt kan worden. Lever uw bijdrage hiervoor.

## Ingebruikneming

Neem de machine pas in gebruik wanneer de montage volledig is uitgevoerd.

 Het getal dat links van de tekst is afgedrukt (bijv. ③) verwijst naar de afbeeldingen.

Neem beslist de meegeleverde bedieningshandleiding van de fabrikant van de benzinemotor in acht.

Voorzie de maaier van olie en benzine voor het eerste gebruik.

Benzine: normale loodvrije benzine.

Motorolie: zie de bedieningshandleiding van de fabrikant van de motor.

**Benzine tanken:** het tankdeksel bevindt zich op de benzinetank en is voorzien van het symbool „Benzinepomp” (tankstation).

**Olie toevoegen:** inhoud ca. 0,6 liter.

Motor zonder oliepeilstok:

Vullen tot aan de bovenrand van het vulaansluitstuk.

Motor met oliepeilstok:

Vullen tot aan de markering tussen „FULL” en „ADD” op de oliepeilstok.

Bij de oliepeilcontrole is de oliepeilstok vastgeschroefd.

## Grasvanger inhangen



Uitsluitend als de motor is uitgeschakeld en de messen stilstaan!

① Uitwerpklep optillen en grasvanger inhangen.

## Maaihoogte instellen

Zie de montagehandleiding.

**Alle wielen moeten op dezelfde hoogte staan.**

## Motor starten

De motor kan alleen worden gestart wanneer het mes gemonteerd is (trilmassa).

## Handmatige start van de motor

a) Zonder gasafstandsbediening

③ Druk de primerknop driemaal met tussenpozen van ca. 2 seconden in. Druk de primerknop vijfmaal in bij lage temperaturen (onder 10 °C).

**Gebruik de primerknop niet bij een bedrijfswarme motor.**

④ Trek de motorrembeugel naar de bovenste stang en houd deze vast. De motorrembeugel klikt niet vast.

⑤ Trek het startkoord snel naar buiten en laat het langzaam weer oprollen.





De motor heeft een vaste gasinstelling. Een toerentalregeling is daarom niet mogelijk.

**b) Met gasafstandsbediening**

- 2 Zet de gashendel in de stand  (start)
- 3 Druk de primerknop driemaal met tussenpozen van ca. 2 seconden in. Druk de primerknop vijfmaal in bij lage temperaturen (onder 10 °C).



**Gebruik de primerknop niet bij een bedrijfswarme motor.!**

- 4 Trek de motorrembeugel naar de bovenste stang en houd deze vast. De motorrembeugel klikt niet vast.
- 5 Trek het startkoord snel naar buiten en laat het langzaam weer oprollen. Zet de gashendel zodra de motor loopt overeenkomstig het gewenste motor-toerental in een stand tussen  (start)  en (stop).

**Elektrische start van de motor**

- 6 Zet de gashendel in de stand  (start)
- 7 Druk de primerknop driemaal met tussenpozen van ca. 2 seconden in. Druk de primerknop vijfmaal in bij lage temperaturen (onder 10 °C).

**Gebruik de primerknop niet bij een bedrijfswarme motor.**

- 8 Trek de motorrembeugel naar de bovenste stang en houd deze vast. De motorrembeugel klikt niet vast.
- 9 Draai de contactsleutel in het contactsleutel helemaal naar rechts. Laat de contactsleutel los wanneer de motor loopt. De contactsleutel keert terug naar stand „0”. Zet de gashendel zodra de motor loopt overeenkomstig het gewenste motortoerental in een stand tussen  (start) en  (stop).

**Wiel aandrijving inschakelen**

**Dit geldt alleen voor machines met wiel aandrijving!**

**Schakel de transmissie niet in wanneer de motor stilstaat.**

- 10 Duw de transmissieschakelbeugel tegen de bovenstang en houd deze vast. De transmissieschakelbeugel klikt niet vast. De rijsnelheid bedraagt ca. 3,5 km per uur.

**Wiel aandrijving uitschakelen**

- 11 Laat de transmissieschakelbeugel los.

**Motor uitschakelen**

- 12 Zet de gashendel op de stand  (Stop)
- 13 Laat de motorrembeugel los.



**Het snijmes loopt na het uitschakelen van de motor nog enkele seconden uit. Grijp daarom niet onmiddellijk onder de maaier.**

**Grasvanger verwijderen**

**Uitsluitend als de motor is uitgeschakeld en de messen stilstaan!**

De grasvanger moet op zijn laatst worden geleegd als de vulstandindicatie is gesloten of als er tijdens het maaien gemaaid gras op de bodem blijft liggen. Om de grasvanger te legen de uitwerpklep optillen en naar achteren toe verwijderen.

**Maaien zonder grasvanger**

**Alleen als de draaiveer van de uitwerpklep goed werkt!**

De uitwerpklep wordt met veerkracht tegen de behuizing van de gazonmaaier gehouden. Het gemaaid gras wordt nu naar beneden toe uitgeworpen.

**Gazonmaaier ombouwen tot: mulchmaaier of maaier met zijuitworp**

(bij daarvoor geschikte apparaten)  
Zie hiervoor de separaat bijgevoegde bedienings-/montagehandleiding.

## Verzorging en onderhoud



**Altijd voor onderhouds- en reinigingswerkzaamheden Trek de bougiestekker los.**

### Machine reinigen

Reinig de machine grondig na het maaien. Spuit de machine niet met water af. Wanneer er water in de onstekingsinstallatie of carburateur terecht komt, kan dit tot storingen leiden. Reinig de machine met een doek of handveger.

**i** Wanneer de maaier scheef opzij gezet wordt, moet afhankelijk van de fabrikant van de motor:

**TECUMSEH, HONDA of AL-KO:**  

→ vergasser/luchtfilter

**BRIGGS & STRATTON:** → gloeibougie omhoog wijzen!!!

Zie de bedieningshandleiding van de fabrikant van de motor!

### Controle door een vakman is nodig:

- Wanneer tegen een obstakel is gereden.
- Bij onmiddellijke stilstand van de motor.
- Bij een verbogen mes (niet recht maken)
- Bij een verbogen motoras (niet recht maken)
- Bij beschadiging van de transmissie
- Bij een defecte V-riem.

### Olie verversen, luchtfilter, bougie

Zie de bedieningshandleiding van de fabrikant van de motor!

### Transmissie van de wielaandrijving

De transmissie is onderhoudsvrij.

### Slijpen of vervangen van het maaimes

Slijp het maaimes altijd aan het einde van het maaiseizoen of vervang het indien nodig.

Laat het maaimes altijd door een klantenservicewerkplaats slijpen of vervangen (meting van de onbalans).



**Niet-uitgebalanceerde messen leiden tot sterke trillingen van de maaier. Gevaar voor ongevallen!**



## Startaccu



**De startaccu kan worden gerecycled.**

*Lege, lekkende of defecte startaccu's mogen niet bij het huisvuil worden geworpen*



Wanneer u een machine voor recycling afgeeft, dient u eerst de accu's te verwijderen en deze op de juiste wijze af te voeren. Uw vakhandel of het inzamelpunt van uw gemeente kunnen voor een juiste afvoer zorgen.

### Startaccu opladen

De startaccu (Pb) is onderhoudsvrij. Voor het eerste gebruik van de maaier dient u de startaccu op te laden.

Tijdens het maaien wordt de accu automatisch opgeladen.

Bij ontlading, voor de winterpauze en bij een gebruiksduur van meer dan zes maanden moet de accu opgeladen worden.

- 14 Neem de accu uit de accukast.
- 15 Maak de accukabel los van de motorkabel.
- 16 Verbind de accukabel met de kabel van het oplaadapparaat.

Sluit het oplaadapparaat aan op het stroomnet. De oplaadtijd bedraagt ca. 36 uur. Gebruik alleen het meegeleverde oorspronkelijke oplaadapparaat



De startaccu mag alleen in een droge ruimte worden opgeladen.



**De gazonmaaier mag niet worden ingeschakeld wanneer de accu wordt opgeladen.**

### Machine opbergen

Berg de machine op in een droge ruimte. Laat de motor daarvoor eerst afkoelen.

Wanneer u de machine ruimtebesparend wilt opbergen, kunt u de bovenstang naar beneden klappen. Draai hiervoor de vleugelmoeren ca. 6 slagen naar buiten.

**Voorzichtig:** zorg ervoor dat de bowdenkabels daarbij niet knikken. Bewaar de startaccu gedurende de winter vorstvrij.

## Garantie

Eventuele materiaal- of productiefouten in het apparaat verhelpen wij tijdens de wettelijke garantietermijn naar onze eigen keuze door reparatie of vervangende levering.

De garantietermijn wordt telkens bepaald volgens het recht van het land waarin het apparaat is gekocht.

Onze garantietoezegging geldt uitsluitend bij:

- Deskundige behandeling van het apparaat.
- Het opvolgen van de handleiding.
- Het gebruik van originele reserveonderdelen.

De garantie verbalt bij:

- Pogingen het apparaat te repareren.
- Technische veranderingen aan het apparaat.
- Gebruik dat niet volgens de voorschriften is, b.v. industrieel of gemeentelijk gebruik.

Van de garantie zijn uitgesloten:

- Lakschade die veroorzaakt is door normale slijtage.
- Aan slijtage onderhevige onderdelen die op de kaart met reserveonderdelen aangegeven staan met een kader **XXX XXX (X)**
- Verbrandingsmotoren - Hiervoor gelden de aparte garantiebepalingen van de desbetreffende motorenfabrikant.

Ingeval van garantie wendt u zich a.u.b. met deze garantieverklaring en het aankoopbewijs tot uw handelaar of tot de dichtstbijzijnde klantenservicedienst.

Door deze garantietoezegging blijven de wettelijke garantieaanspraken van de koper den opzichte van de verkoper onaangetast.

## Hulp bij storingen



*Altijd voor onderhouds- en reinigingswerkzaamheden, trek de bougiestekker los.*

Storing	Oplossing
Motor start niet.	Tank benzine. Zet de gashendel in de stand  (Start). Duw de motorrembeugel naar de bovenstang. Controleer de bougie en vervang deze indien nodig. Reinig het luchtfilter. Start de machine op laag gras of op het reeds gemaaide oppervlak. Reinig het uitwerpkanaal en de behuizing. Het maimes moet vrij kunnen draaien. Laad de startaccu op.
Motorcapaciteit wordt minder	Corrigeer de maaihoogte. Slijp het maimes of vervang het → klantenservicewerkplaats Reinig het uitwerpkanaal en de behuizing. Reinig het luchtfilter. Loop langzamer
Maairesultaat onzuiver	Slijp het maimes of vervang het → klantenservicewerkplaats Corrigeer de maaihoogte.
Grasvanger wordt niet voldoende gevuld	Corrigeer de maaihoogte. Laat het gazon drogen. Slijp het maimes of vervang het → klantenservicewerkplaats Maak het rooster van de grasvanger schoon. Reinig het uitwerpkanaal en de behuizing.
Wiel aandrijving werkt niet	Stel de bowdenkabel bij. V-riem defect → klantenservicewerkplaats Defect aan transmissie → klantenservicewerkplaats
Wielen draaien niet wanneer transmissie is ingeschakeld	Draai wielschroeven vast Wielnaaf defect → nieuw wiel V-riem defect → klantenservicewerkplaats

Storingen die u met deze tabel niet kunt verhelpen, mogen alleen worden verholpen door een erkend gespecialiseerd bedrijf (klantenservicewerkplaats).