

# MANUEL DU PROPRIÉTAIRE

TRACTEUR DE JARDIN DE 18 C.V.  
MODÈLE NUMÉRO GTK180BR

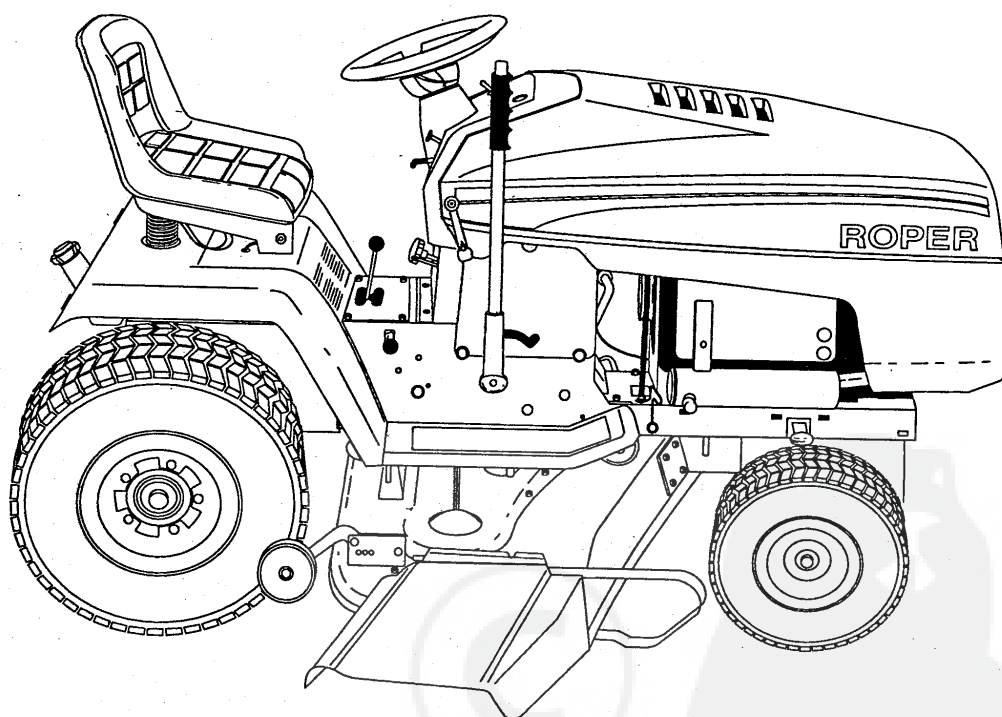

ÉQUIPEMENT MOTORISÉ POUR  
LA PELOUSE ET LE JARDIN

**ROPER**

**MATÉRIEL MOTORISÉ EXTÉRIEUR**

DIVISION DE LA SOCIÉTÉ ROPER  
P.O. BOX 1687  
ORANGEBURG, SOUTH CAROLINA 29116  
U.S.A.

Vidangez l'huile alors que le moteur est chaud par suite de son fonctionnement. L'huile s'écoulera librement en entraînant une plus grande quantité d'impuretés. Vidangez l'huile de la manière suivante :

1. Enlevez le bouchon de vidange d'huile et le bouchon de remplissage d'huile. Inclinez un peu le moteur vers la vidange d'huile pour améliorer la vidange.
2. Remontez le bouchon de vidange. Assurez-vous qu'il est serré de façon sûre.
3. Effectuez le remplissage avec une huile neuve du type convenable jusqu'au repère "F" de la jauge de niveau d'huile. Contrôlez toujours le niveau sur la jauge avant d'ajouter encore de l'huile.
4. Remontez le bouchon de remplissage d'huile. Assurez-vous qu'il est serré de façon sûre.

Assurez-vous que le moteur est horizontal lors du remplissage et du contrôle de l'huile.

### Filter à huile

Certains moteurs sont munis d'un filtre à huile. Remplacez le filtre à huile un changement d'huile sur deux conformément au tableau des "Intervalles des changements d'huile" à la page 2. Utilisez toujours un filtre à huile Kohler authentique, pièce 52 050 02, et effectuez le remplacement de la manière suivante :

1. Vidangez l'huile du carter ; enlevez ensuite l'ancien filtre.
2. Avant d'installer le filtre de remplacement, appliquez une couche mince d'huile sur la surface de la rondelle de caoutchouc.
3. Faites tourner le filtre dans le sens des aiguilles d'une montre jusqu'à ce que la rondelle de caoutchouc vienne au contact de l'adaptateur de filtre ; serrez ensuite le filtre en le faisant tourner d'un angle supplémentaire entre 2/3 et 3/4 de tour.
4. Ajoutez 0,24 L (1/2 pint) d'huile en supplément correspondant à la capacité du filtre. Consultez "CARACTERISTIQUES" en page 8.
5. Démarrez le moteur et vérifiez qu'il n'y a pas de fuites d'huile.



## INSTRUCTIONS DE FONCTIONNEMENT

LISEZ AUSSI LES INSTRUCTIONS DE FONCTIONNEMENT DE L'APPAREIL QUE CE MOTEUR ENTRAINE

### LISTE DE CONTROLE AVANT DEMARRAGE

- Contrôlez le niveau d'huile. Ajoutez de l'huile s'il est bas.
- Contrôlez le niveau de carburant. Ajoutez du carburant s'il est bas.
- Contrôlez les zones de prise d'air de refroidissement et les surfaces extérieures du moteur. Assurez-vous qu'elles sont propres et qu'elles ne sont pas bouchées.
- Contrôlez que les éléments de l'épurateur d'air et tous les boucliers, capots d'appareils et protections sont en place et attachés de façon sûre.
- Contrôlez que les embrayages ou transmissions sont débrayés ou placés au point mort. C'est particulièrement important pour les appareils ayant une commande hydrostatique. Le levier de changement de vitesse doit être exactement au point mort pour éviter la résistance qui pourrait empêcher le moteur de démarrer.

#### ⚠ AVERTISSEMENT : Gaz d'échappement mortels

Les gaz d'échappement du moteur contiennent du monoxyde de carbone toxique. Evitez d'inhaler les vapeurs et ne faites jamais le moteur dans un bâtiment fermé ou dans un espace restreint.

### DEMARRAGE

1. **Sur un moteur froid** - Placez la commande des gaz à **MI-DISTANCE** entre les positions "**SLOW**" (LENTE) et "**FAST**" (RAPIDE). Placez la commande de l'étrangleur dans la position "**ON**" (MARCHE).
- Sur un moteur chaud (Températures normales de fonctionnement)** - Placez la commande des gaz à **MI-DISTANCE** entre les positions "**SLOW**" et "**FAST**". Placez la commande de l'étrangleur dans la position "**OFF**" (ARRET).
2. Actionnez le contacteur du démarreur. Relâchez le contacteur dès que le moteur démarre.
3. **Sur un moteur froid** - Remettez progressivement la commande de l'étrangleur à la position "**OFF**" après le démarrage et l'échauffement du moteur.

**REMARQUE :** Après avoir démarré le moteur, il peut être nécessaire de laisser l'étrangleur partiellement sur "**ON**" pendant quelques minutes avant de le déplacer jusqu'à la position "**OFF**".

**ATTENTION !** N'entraînez pas le moteur pendant plus de 10 secondes chaque fois. Si le moteur ne démarre pas, laissez s'écouler une période de refroidissement de 60 secondes entre les tentatives de démarrage. L'observation de ces recommandations peut produire le grillage du moteur du démarreur.

**ATTENTION !** Si le moteur atteint une vitesse

suffisante pour désaccoupler le démarreur sans se maintenir en marche ensuite (un "faux départ"), il faut permettre à la rotation du moteur d'atteindre l'arrêt complet avant d'essayer de démarrer le moteur de nouveau. Si le démarreur est accouplé alors que le volant tourne, le pignon de commande et la couronne dentée du volant peuvent se heurter et endommager le démarreur.

Si le démarreur ne fait pas tourner le moteur, arrêtez le démarreur immédiatement. N'effectuez pas de nouvelles tentatives de démarrage du moteur, tant que la situation n'est pas corrigée. N'essayez pas d'effectuer un démarrage improvisé en utilisant une autre batterie (reportez-vous à "BATTERIE" ci-dessous). Consultez votre Concessionnaire du service des moteurs Kohler pour l'analyse du défaut.

### BATTERIE

Une batterie de 12 V ayant un régime d'environ 32 Ah est normalement employée. Reportez-vous aux instructions de fonctionnement de l'appareil que ce moteur entraîne pour obtenir des renseignements précis.

Si la charge de la batterie n'est pas suffisante pour faire tourner le moteur, rechargez la batterie.

**ATTENTION !** N'essayez pas d'effectuer un démarrage improvisé du moteur à l'aide d'une autre batterie. Un démarrage à l'aide de batteries plus fortes que celles recommandées peut griller le moteur du démarreur.

Consultez aussi "CHARGE DE LA BATTERIE" à la page 5.

## TRACTEUR DE JARDIN-MODELE NUMERO GTK-180BR

SCHEMA

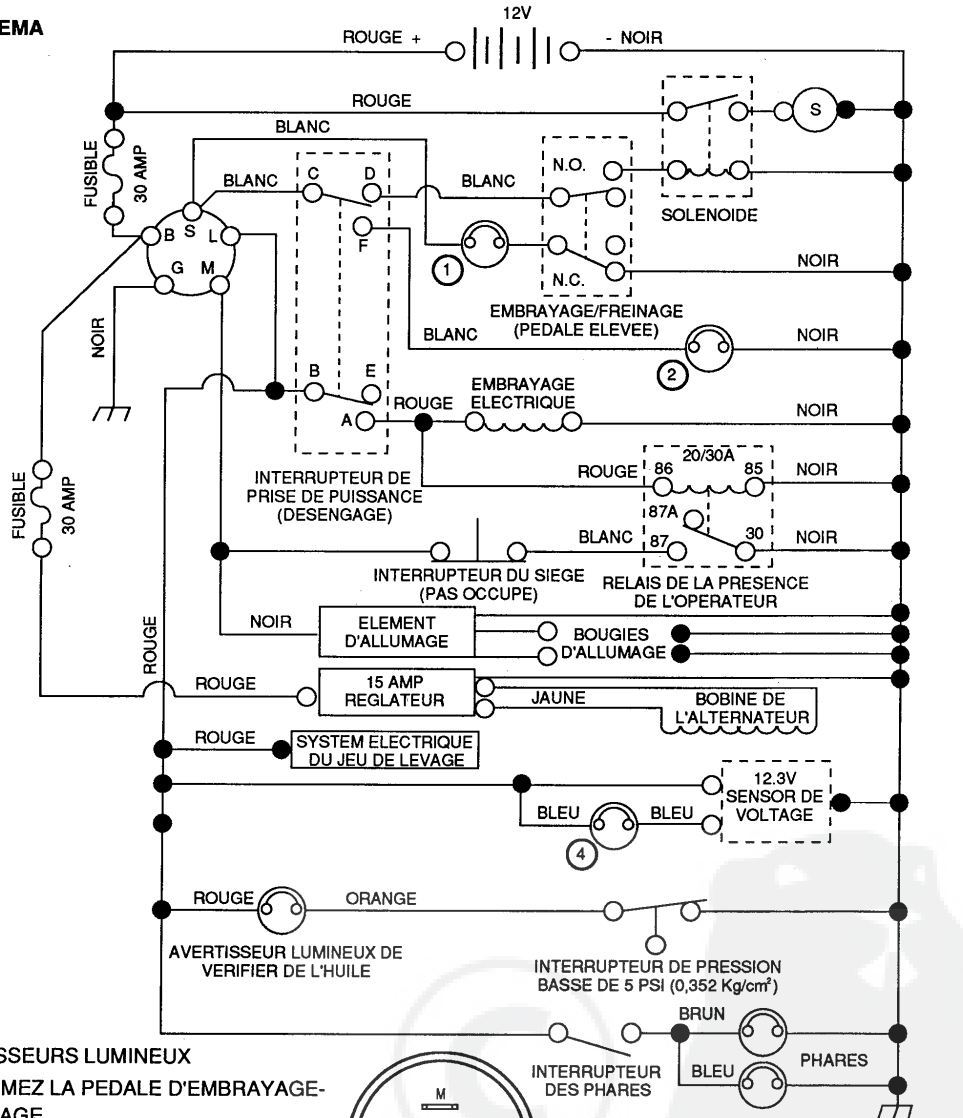

AVERTISSEURS LUMINEUX

- ① DEPRIMEZ LA PEDALE D'EMBAYAGE-FREINAGE
- ② DESENGAGEZ L'ACCESSOIRE
- ③ VERIFIEZ L'HUILE
- ④ LA BATTERIE DECHARGE

ATTACHES INSOLEES DES FILS

REMARQUE: Si on enleve les attaches insolees des fils pour l'entretien du tracteur, on doit replacer les attaches pour fixer le systeme electrique.

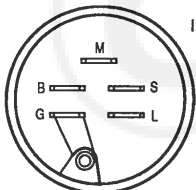

LE CONTACT  
STD365402

POSITION	CIRCUIT
COUPE	M-G
MARCHE	B-L
DEMARRER	B-S

POSITION	CIRCUIT
COUPE	B&E, C&D
MARCHE	B&A, C&F

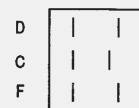

PIÈCES DE RECHANGE

TRACTEUR DE JARDIN -- MODÈLE NUMÉRO GTK180BR

SYSTÈME ÉLECTRIQUE

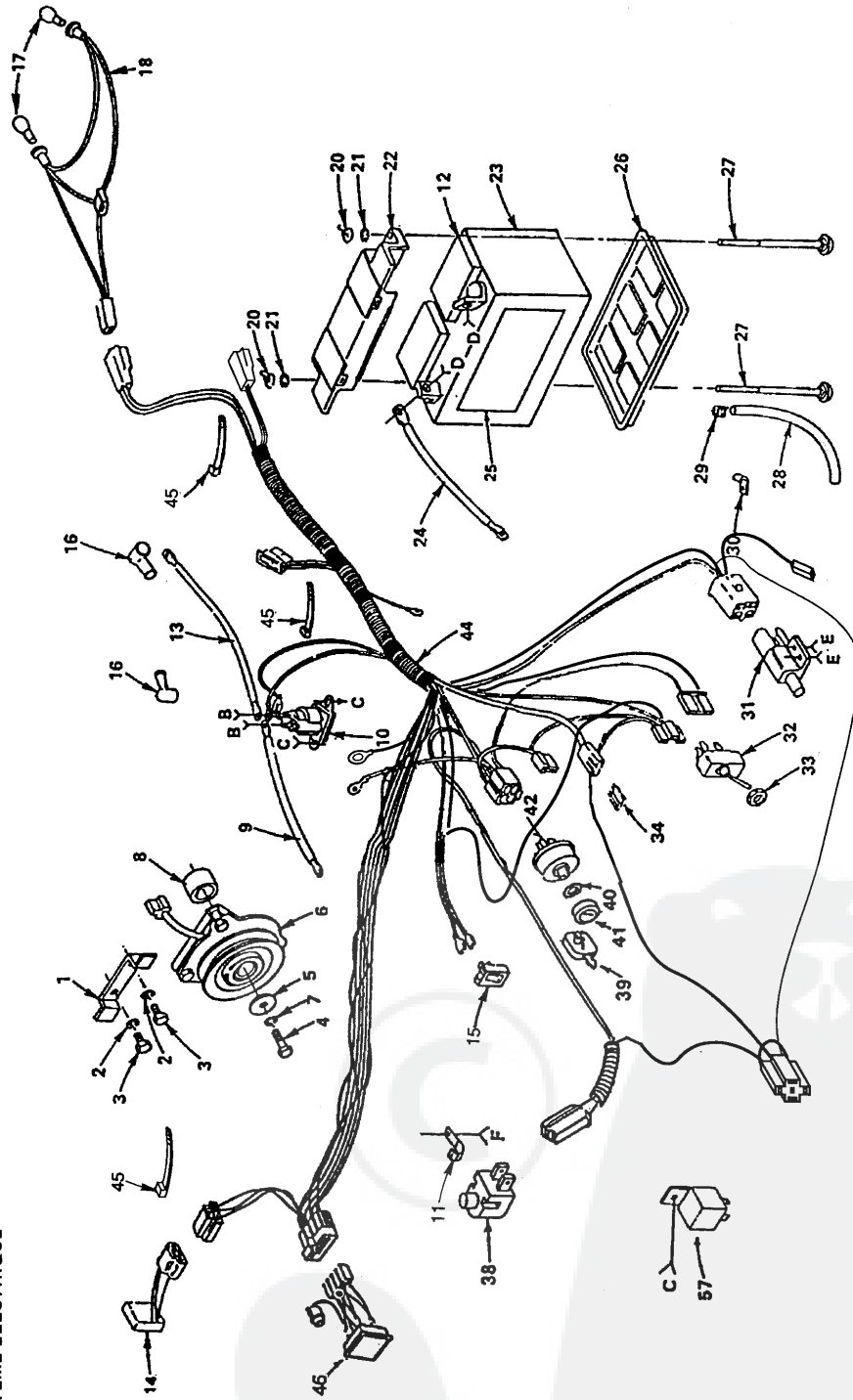

## PIÈCES DE RECHANGE

### TRACTEUR DE JARDIN -- MODÈLE NUMÉRO GTK180BR

#### SYSTÈME ÉLECTRIQUE

N° DE RÉF.	N° DE PIÈCE	DESCRIPTION	N° DE RÉF.	N° DE PIÈCE	DESCRIPTION
1	110882X	Arrêt - embrayage	35	73951000	Ecrou "Keps" N° 10 - 32
2	10040600	Rondelle de blocage 3/8	38	121305X	Interrupteur de siège
3	74780612	Boulon hex. 3/8 - 16 x 3/4	39	109434X	Clé
4	74610720	Boulon à six pans 7/16 - 20 1-1/4 de degré 5	40	109788X	Ecrou de contact
5	108252X	Rondelle	41	109787X	Logement du contact
6	109550X	Embrayage électrique	42	4406R	Interrupteur de contact
7	10040700	Rondelle de blocage 7/16	43	74641008	Vis coupante à tête fendue cylindrique large 10-32 x 1/2
8	106367X	Entretoise - embrayage	44	121166X	Harnais de contact
9	4206J	Cable de la batterie	45	7192J	Attache de câble
10	109081X	Solénoïde	46	109555X	<b>Paquet de la Lumière</b>
11	4171R	Bague de serrage isolée	47	10090400	Rondelle de blocage 1/4
12	121264X	Capots de batterie	48	73350400	Ecrou hex. de blocage 1/4 - 20
13	5115J	Cable de démarrage	49	17190408	Vis autotaraudeuse à rondelle hex. 1/4 - 20 x 1/2
14	109554X	Détecteur de basse tension	50	74760412	* Boulon hex. 1/4 - 20 x 3/4
15	110712X	Interrupteur de lumière	51	19091016	Rondelle 9/32 x 5/8 x 16 Ga.
16	719J	Couvercle de borne	52	10040400	* Rondelle de blocage 1/4
17	7662J	Ampoule d'éclairage	53	73220400	* Ecrou hex. 1/4 - 20
18	110859X	Harnais de douille de lampe	54	71031008	Vis hex. à rondelle N° 12 - 14 x 1/2
20	73490400	Ecrou à ailette 1/4 - 20	57	109748X	Ensemble - relais
21	11030400	Rondelle de blocage 1/4 à dents int./ext.	...	101539X	Feuille d'instructions pour tracteur sur pente de 15° - version anglaise
22	102476X	Protège-bornes	...	101572X	Feuille d'instructions pour tracteur sur pente de 15° - version française
23	121537X	Batterie	...	121156X	Manuel du propriétaire - version Anglaise
24	4207J	Cable de mise à terre	...	121291X	Manuel du propriétaire - version Française
25	121549X	<b>Décalcomanie de Batterie</b>			
26	7603J	Plateau de batterie			
27	72240460	Boulon mécanique 1/4 - 20 x 7-1/2			
28	100541K	Tube en plastique			
29	109596X	Bride de tuyau			
30	100207K	<b>Bague de serrage</b>			
31	109553X	Interrupteur de verrouillage			
32	109626X	Interrupteur de prise de force			
33	4022J	Ecrou hex.			
34	6347R	Fusible de 30 ampères			

\*QUINCAILLERIE ORDINAIRE EN VENTE DANS VOTRE LOCALITÉ

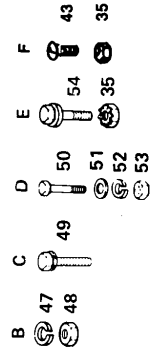

PIÈCES DE RECHANGE

TRACTEUR DE JARDIN -- MODÈLE NUMÉRO GTK180BR

CHÂSSIS, PARE-CHOCS ET BARRE D'ATTELAGE

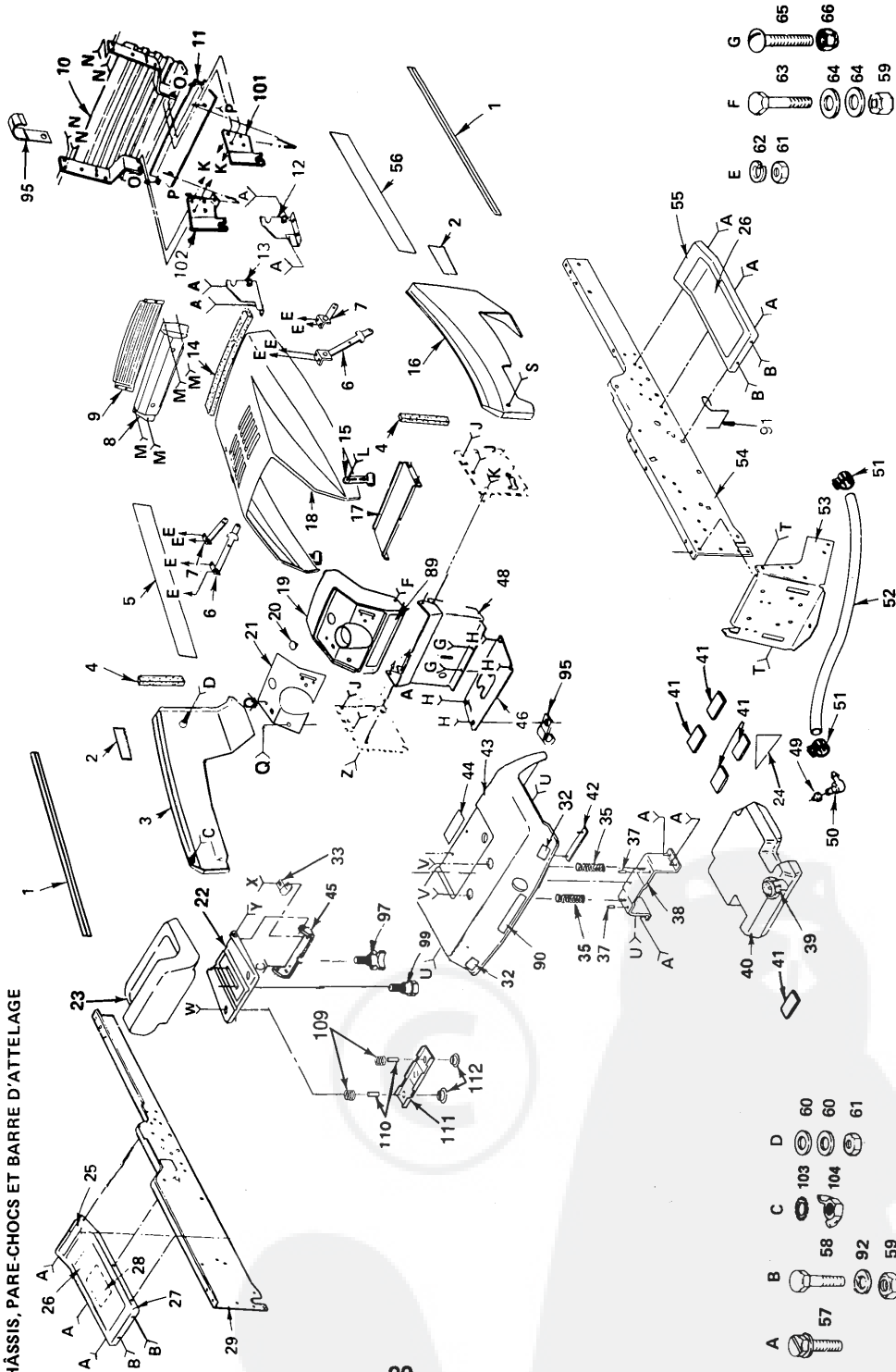

## PIÈCES DE RECHANGE

### TRACTEUR DE JARDIN -- MODÈLE NUMÉRO GTK180BR

#### CHÂSSIS, PARE-CHOC ET BARRE D'ATTELAGE

N° DE RÉF.	N° DE PIÈCE	DESCRIPTION	N° DE RÉF.	N° DE PIÈCE	DESCRIPTION
1	121589X	Décalcomanie - bande, capot	34	74180512	Vis, Mach. 5/16 - 18 x 3/4
2	121972X	Décalcomanie - panneau latéral, 18 C.V.	35	121067X	Ressort de compression
3	108372X388	Panneau latéral gauche	36	1911116	Rondelle 11/32 x 11/16 x 16 Ga.
4	106088X	Bande en mousse	37	105531X	Écrou-poussoir
5	121587X	Décalcomanie - capot, gauche	38	105509X	Fixation du pare-choc
6	106784X	Ensemble attache de charnière arrière	39	109462X	Bouchon de carburant
7	104618X	Ensemble attache de charnière avant	40	106020X	Réservoir de carburant
8	104613X	Ensemble de logement	41	106082X	Tampon d'entretoise
9	106395X	Lentille	42	105511X	Attache du pare-choc
10	122100X	Calandre complète	43	121642X388	Pare-choc
11	105419X388	Attache de la calandre	44	120822X	Décalcomanie - avertissement
12	110853X	Support droit de calandre	45	105513X	Support de pivot du siège
13	110852X	Support gauche de calandre	46	106042X013	Couvercle de la coulisse de la commande des vitesses
15	109808X	Loquet du capot	47	73510500	Écrou Keps 5/16 - 18
16	108371X388	Panneau latéral de droit	48	104608X	Tableau de bord complet
17	7985J	Support de la batterie	49	3645J	Manchon
18	108370X388	Capot	50	8710J	Tige du réservoir de carburant
19	121312X	Plaque du tableau de bord	51	6999R	Bride de tuyau
20	8022J	Bouchon du tableau de bord	52	7834R	Conduite de carburant
21	121448X011	Décalcomanie - tableau de bord			
22	121247X	Bac du siège			
23	110840X	Siège			
24	109884X	Décalcomanie de sécurité std.			
25	101892X	Décalcomanie - embrayage/freinage			
26	109864X	Tampon du repose-pied			
27	105465X388	Repose-pied de gauche			
28	106868X	Décalcomanie du schéma de la courroie d'entraînement			
29	110893X	Châssis de traverse gauche			
32	106202X	Réflecteur arrière			
33	2751R	Pince isolée			

\*QUINCAILLERIE ORDINAIRE EN VENTE  
DANS VOTRE LOCALITÉ

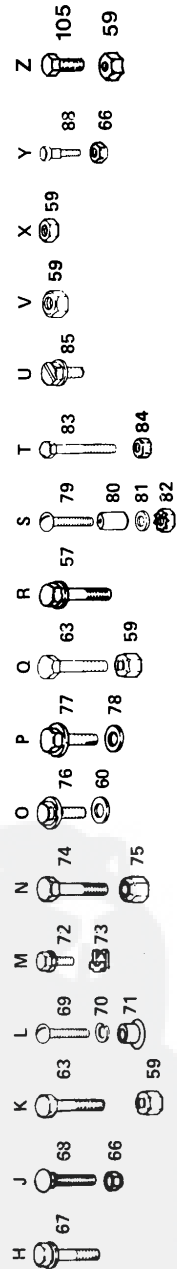



PIÈCES DE RECHANGE (Suite)

TRACTEUR DE JARDIN -- MODÈLE NUMÉRO GTK180BR

CHÂSSIS, PARE-CHOC ET BARRE D'ATTELAGE

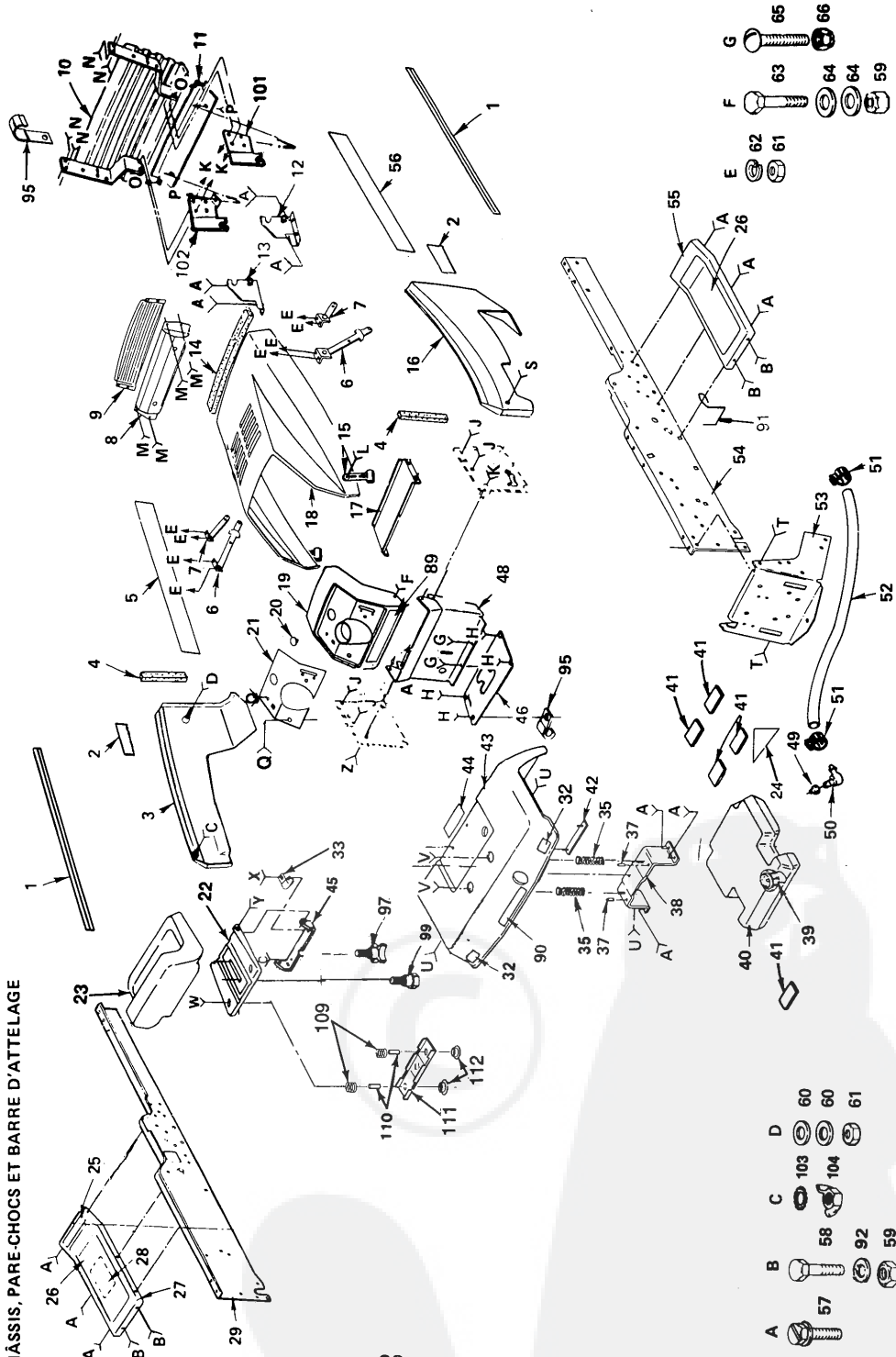



























## PIÈCES DE RECHANGE (Suite)

### TRACTEUR DE JARDIN -- MODÈLE NUMÉRO GTK180BR

#### CHÂSSIS, PARE-CHOC ET BARRE D'ATTELAGE

N° DE RÉF.	N° DE PIÈCE	DESCRIPTION	N° DE PIÈCE RÉF.	N° DE PIÈCE	DESCRIPTION
53	7982J	Barre d'attelage	83	74760716	Boulon hex. 7/16 - 14 x 1
54	110892X	Châssis de traverse droite	84	73680700	Ecrou de blocage 7/16 - 14
55	105464X388	Repose-pied de droite	85	17490608	Vis autotaraudeuse à rondelle hex. 3/8 - 16 x 1/2
56	121588X	Décalcomanie pour la droite du capot	88	105529X	Boulon à épaulement
57	17490612	Vis autotaraudeuse à rondelle hex. 3/8 - 16 x 3/4	89	108813X	Décalcomanie
58	74760612	* Boulon hex. 3/8 - 16 x 3/4	90	121586X	Décalcomanie
59	73680600	Ecrou de blocage 3/8 - 16	91	165500X	Courroie de retenue
60	19091216	Rondelle 9/32 x 3/4 x 16 Ga.	92	19131312	Rondelle 13/32 x 13/16 x 17 Ga.
61	73220400	* Ecrou hex. 1/4 - 20	95	4171 R	Bague de serrage isolée
62	10090400	* Rondelle de blocage 1/4	97	120068X	Molette
63	74760616	Boulon hex. 3/8 - 16 x 1	98	19171912	Rondelle 17/32 x 1-3/16 x 12 Ga.
64	19131316	* Rondelle 13/32 x 13/16 x 16 Ga.	99	121144X	Boulon à épaulement
65	74180512	Vis mécanique à filetage faussé 5/16 - 18 x 3/4	101	110854X	Ensemble de support, cadre de pivot du côté droit
66	73680500	Ecrou à couronne de blocage 5/16 - 18	102	110855X	Ensemble de support, cadre de pivot du côté gauche
67	17240408	Vis autotaraudeuse à rondelle hex. 1/4 - 20 x 1/2	103	11030400	Rondelle de blocage à endentement intérieur/extérieur 1/4
68	72140506	Boulon mécanique de 5/16 - 18 x 3/4 à tête ronde et à coté carré	104	73490400	Ecrou à oreilles 1/4 - 20
69	74191008	Vis ber mécanique à fente en croix N° 10 - 24 x 1/2	105	74760620	Boulon Hex 3/8 - 16 x 1-1/4
70	10071000	Rondelle de blocage N° 10	106	19131614	Rondelle 13/32 x 1 x 14 Ga.
71	2029J	Ecrou de soudage	107	72170410	Boulon mécanique 1/4-20 X 1-1/4
72	17211010	Vis autotaraudeuse à rondelle hex. N° 10 - 16 x 5/8 Type AB	108	121251X	Bande mousse
73	104755X	Attache en "J"	109	121250X	Ressort de compression
74	7605J	Boulon à épaulement 1/4 - 20	110	121249X	Entretoise fendue
75	73680400	Ecrou de blocage à couronne 1/4 - 20	111	121246X	Support du contact
76	17190412	Vis autotaraudeuse à rondelle hex. 1/4 - 20 x 3/4 Type T	112	121248X	Ecrou poussés
77	17490512	Vis autotaraudeuse à rondelle hex. 5/16 - 18 x 3/4 Type T	113	73900400	Ecrou de blocage de boudin 1/4-20
78	19111212	Rondelle 11/32 x 3/4 x 12 Ga.			
79	74981020	Vis ber mécanique à fente en croix 10 - 24 x 1-1/4			
80	7206J	Entretoise divisé N° 10 x 3/4			
81	19070818	Rondelle 7/32 x 1/2 x 18 Ga.			
82	73731000	Ecrou "Keps" N° 10 - 24			
			H	67	
			J	68	
			K	63	
			L	69	
			M	72	
			N	74	
			O	76	
			P	77	
				60	
				78	
				75	
				59	
			R	57	
			S	79	
			T	83	
				80	
				81	
				82	
			U	85	
			V	59	
			X	59	
			Y	88	
			Z	105	
				66	
				59	

**PIÈCES DE RECHANGE**

**TRACTEUR DE JARDIN - - MODÈLE NUMÉRO GTK180BR**

**ENTRAÎNEMENT À TERRE**

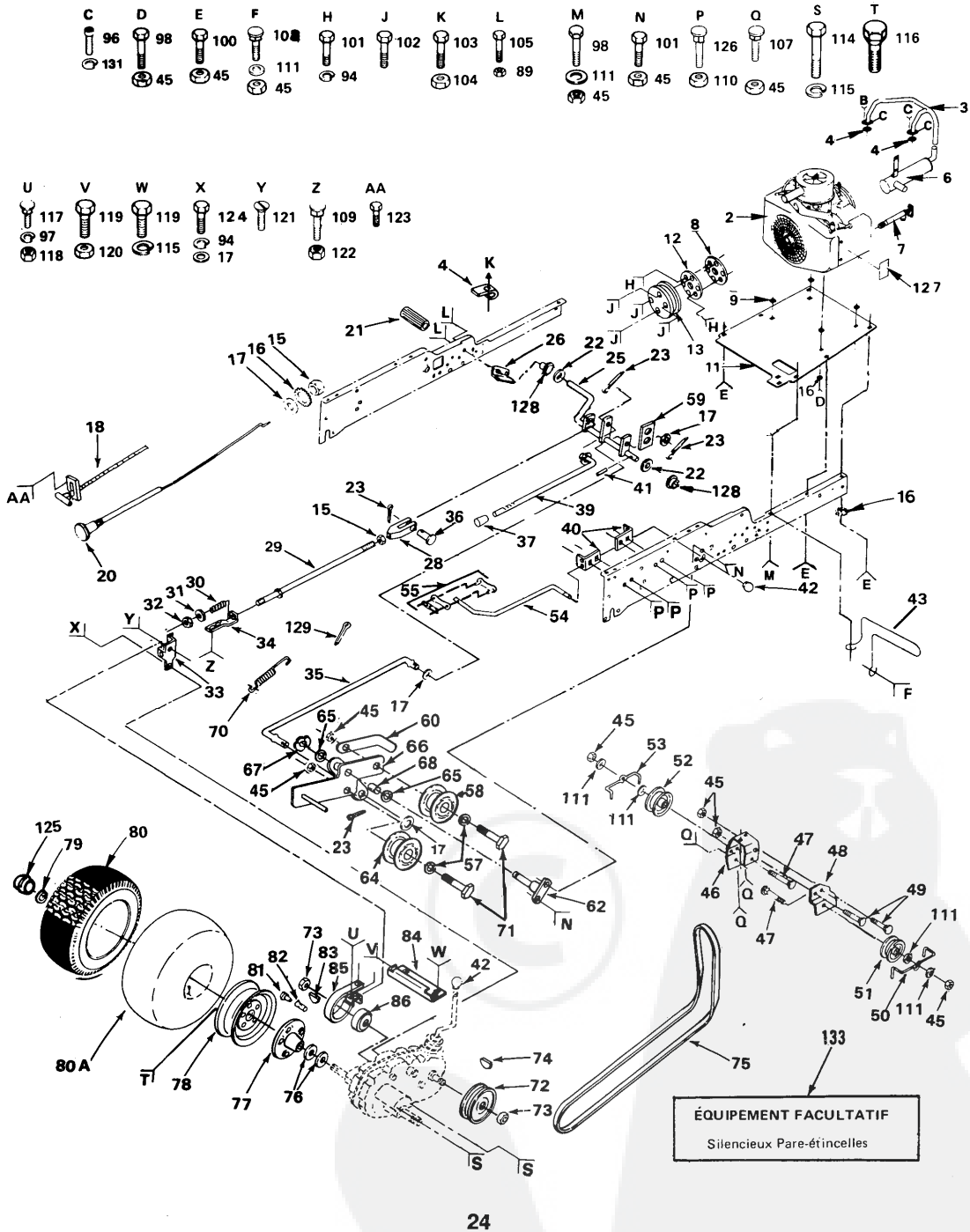

## PIÈCES DE RECHANGE

### TRACTEUR DE JARDIN - - MODÈLE NUMÉRO GTK180BR

#### ENTRAÎNEMENT À TERRE

N° DE RÉF.	N° DE PIÈCE	DESCRIPTION	N° DE RÉF.	N° DE PIÈCE	DESCRIPTION
2	M18S	Moteur de 18 C.V., descriptif No 24585	57	19131413	Rondelle 13/32 x 7/8 x 13 Ga.
3	110891X	Ensemble du tuyau d'échappement	58	104360X	Galet-tendeur plat
4	120297X	Garniture du silencieux	59	121358X	<b>Ressort de Retenue</b>
6	120829X	Silencieux d'échappement	60	121360X	Courroie de retenue
7	9767H	Soupape de vidange d'huile	62	101358K	Ensemble du support de l'embrayage
8	110947X	Protège-paille	64	121361X	Galet-tendeur à rainures
9	110869X	Entretoise	65	207J	Rondelle pressée
11	110867X	Socle du moteur	66	121356X	Support de l'embrayage
12	104577X	Adaptateur	67	12000039	Bague en ressort
13	121355X	Poulie de l'entraînement à terre	68	105706X	Palier du galet-tendeur
14	5304J	Activateur-interrupteur de verrouillage	70	121357X	Ressort d'extension
15	73610600	* Ecrou hex. 3/8 - 24	71	74760628	<b>Boulon Hex. 3/8 - 16 x 1 - 3/4</b>
16	11050600	Rondelle de blocage, dents ext. - 3/8	72	120332X	Poulie de transmission transaxe
17	19131316	* Rondelle 13/32 x 13/16 x 16 Ga.	73	9204H	Ecrou de blocage 1/2 - 20
18	121467X	Commande du régulateur des gaz	74	9858M1	Clavette disque 3/16 x 5/8
20	121470X	Commande de l'étrangleur	75	110883X	Courroie en V
21	8883R	Couvre-pédale	76	7563R	Rondelle de butée de l'axe
22	121749X	Rondelle 25/32 x 1-1/4 x 16 Ga.	77	634A692	Ensemble garniture et moyeu de roue
23	76020312	Goupille fendue 3/32 x 3/4	78	106277X	Ensemble de jante arrière
25	104375X	Arbre de la pédale	79	12000034	Bague en ressort
26	104601X	Support du verrouillage	80	4607R	Pneu arrière
28	100604K	Attelage	80A	7154J	Tube arrière (non fourni avec le tracteur)
29	5308J	Tige de frein	81	59192	Chapeau de la soupape
30	7241J	Ressort de compression	82	65139	Tige de la soupape
31	19131614	Rondelle 13/32 x 1 x 14 Ga.	83	2228M	Clavette disque N° 9 - 3/16 x 3/4
32	73530600	Ecrou de blocage 3/8 - 24	84	120404X	Support de la transmission transaxe
33	677A637	Support de frein	85	7920J	Bande de frein
34	7229J	Guide de tige de frein	86	214J	Tambour de frein
35	101356L	Tige de l'embrayage	89	73680400	Ecrou à couronne de blocage 1/4 - 20
36	5102J	Vis à œillet	94	10040600	* Rondelle de blocage 3/8
37	71673	Couvercle du piston	96	74570512	Vis à tête hex. creux 5/16-16 x 3/4
39	109767X	Tige du frein de stationnement	97	10040400	* Rondelle de blocage 1/4
40	105598X	Support de la tige d'embrayage	98	74760620	* Boulon Hex 3/8 - 16 x 1-1/4 i Gr. 5
41	5142H	Tige cylindrique 3/16 x 1-1/4	100	74760612	* Boulon hex. 3/8 - 16 x 3/4
42	121466X	Manette	101	74780616	* Boulon hex. 3/8 - 16 x 1 Gr. 5
43	10885X	Silencieux Paille	102	17190516	Vis hex. 5/16 - 18 x 1
45	73680600	Ecrou de blocage 3/8 - 16	103	74321016	Vis - bavure 10 - 24 x 1
46	121063X	Support de la poulie en V d'entraînement	104	73631000	* Ecrou de blocage N° 10 - 24
47	72110616	* Boulon mécanique 3/8 - 16 x 2	105	74760412	Boulon hex. 1/4 - 20 x 3/4
48	121065X	Support du galet-tendeur plat	107	72110606	Boulon mécanique 3/8 - 16 x 3/4 Gr. 5
49	72140606	* Boulon mécanique 3/8 - 16 x 3/4	108	72140610	Boulon Mécanique 3/8 - 16 x 1-1/4
50	120157X	Cache-courroie du galet-tendeur en V d'entraînement	109	72110506	* Boulon mécanique 5/6 - 18 x 3/4
51	102403X	Galet-tendeur plat	110	73680500	Ecrou de blocage 5/16 - 18
52	101344L	Poulie du galet-tendeur			
53	106023X	Cache-courroie du galet-tendeur en V d'entraînement			
54	122253X	Tige dembrayage, vitesses élevées-basses			
55	122268X	Tringle de raccord - attache - ressort			

\*QUINCAILLERIE ORDINAIRE EN VENTE  
DANS VOTRE LOCALITÉ

PIÈCES DE RECHANGE

TRACTEUR DE JARDIN -- MODÈLE NUMÉRO GTK180BR

ENTRAÎNEMENT A TERRE

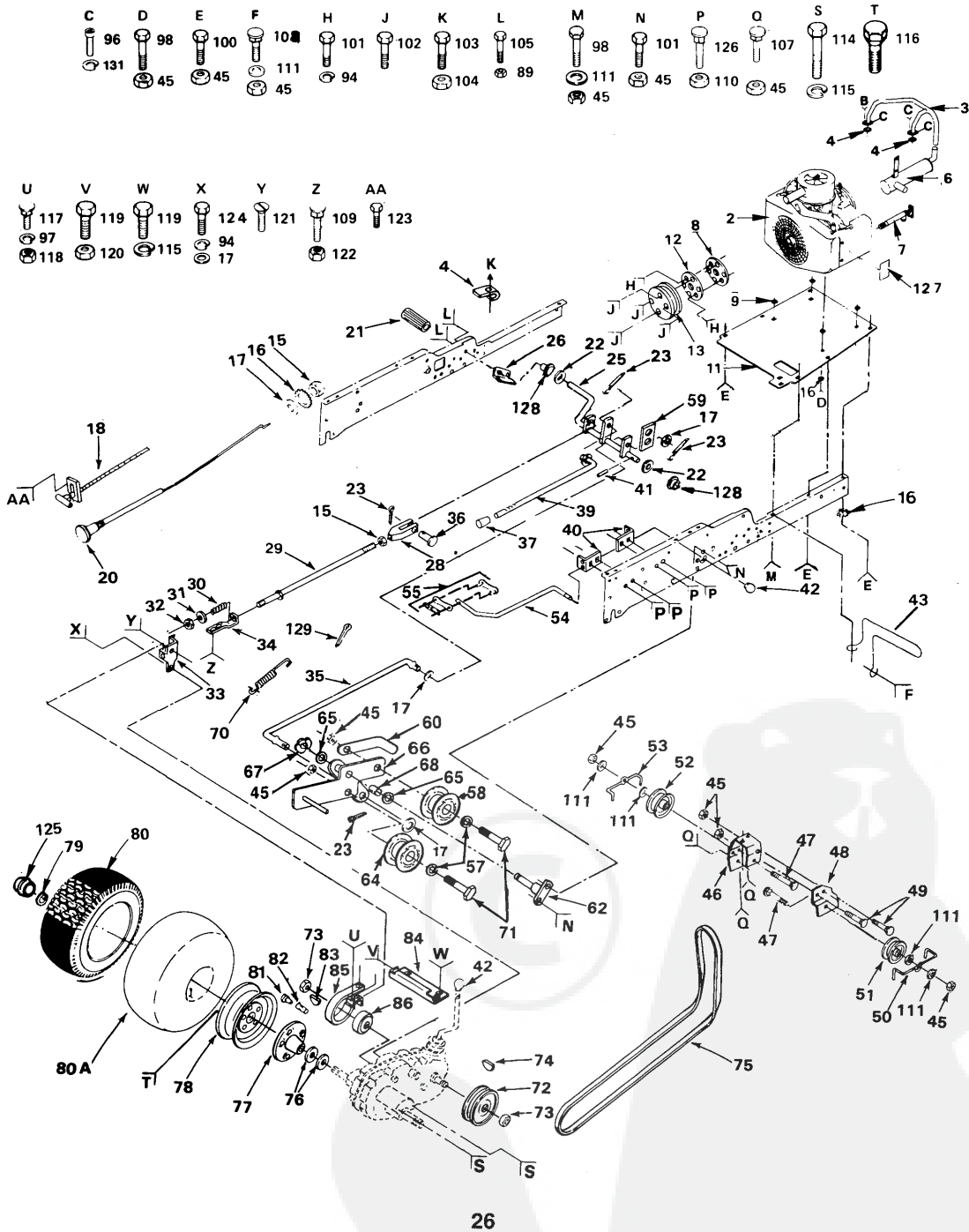

## PIÈCES DE RECHANGE (Suite)

### TRACTEUR DE JARDIN - - MODÈLE NUMÉRO GTK180BR

#### ENTRAÎNEMENT À TERRE

N° DE RÉF.	N° DE PIÈCE	DESCRIPTION	N° DE RÉF.	N° DE PIÈCE	DESCRIPTION
111	19131612	Rondelle 13/32 x 1 x 12 Ga.	121	74370612	Vis mécanique à tête plate et gorge de filetage taillé 3/8 - 16 x 3/4
114	74760720	Boulon hex. 7/16 - 14 x 1 - 1/4	122	1685H	Ecrou de blocage 5/16 - 18
115	10040700	Rondelle de blocage 7/16	123	17080408	Vis hex. 1/4 - 20 x 1/2
116	1304H	Boulon de moyeu	124	74760614	Boulon hex. 3/8 - 16 x 7/8
117	72140405	Boulon mécanique 1/4 - 20 x 5/8	125	104758X	Chapeau du moyeu arrière
118	73220400	* Ecrou hex. 1/4 - 20	126	72140506	Boulon mécanique 5/16 - 18 x 3/4
119	74760716	Boulon hex. 7/16 - 14 x 1	127	121581X	Décalcomanie - moteur
120	73680700	Ecrou à couronne de blocage 7/16 - 14	128	110895X	Coussinet en nylon au repose-pied
			129	76020816	Goupille ferdue 1/4 x 1
			131	10170500	Rondelle de blocage 5/16
			133	120689X	Silencieux Pare-etincelles

\* QUINCAILLERIE ORDINAIRE EN VENTE  
DANS VOTRE LOCALITÉ

# PIÈCES DE RECHANGE

## TRACTEUR DE JARDIN - - MODÈLE NUMÉRO GTK180BR

DIRECTION

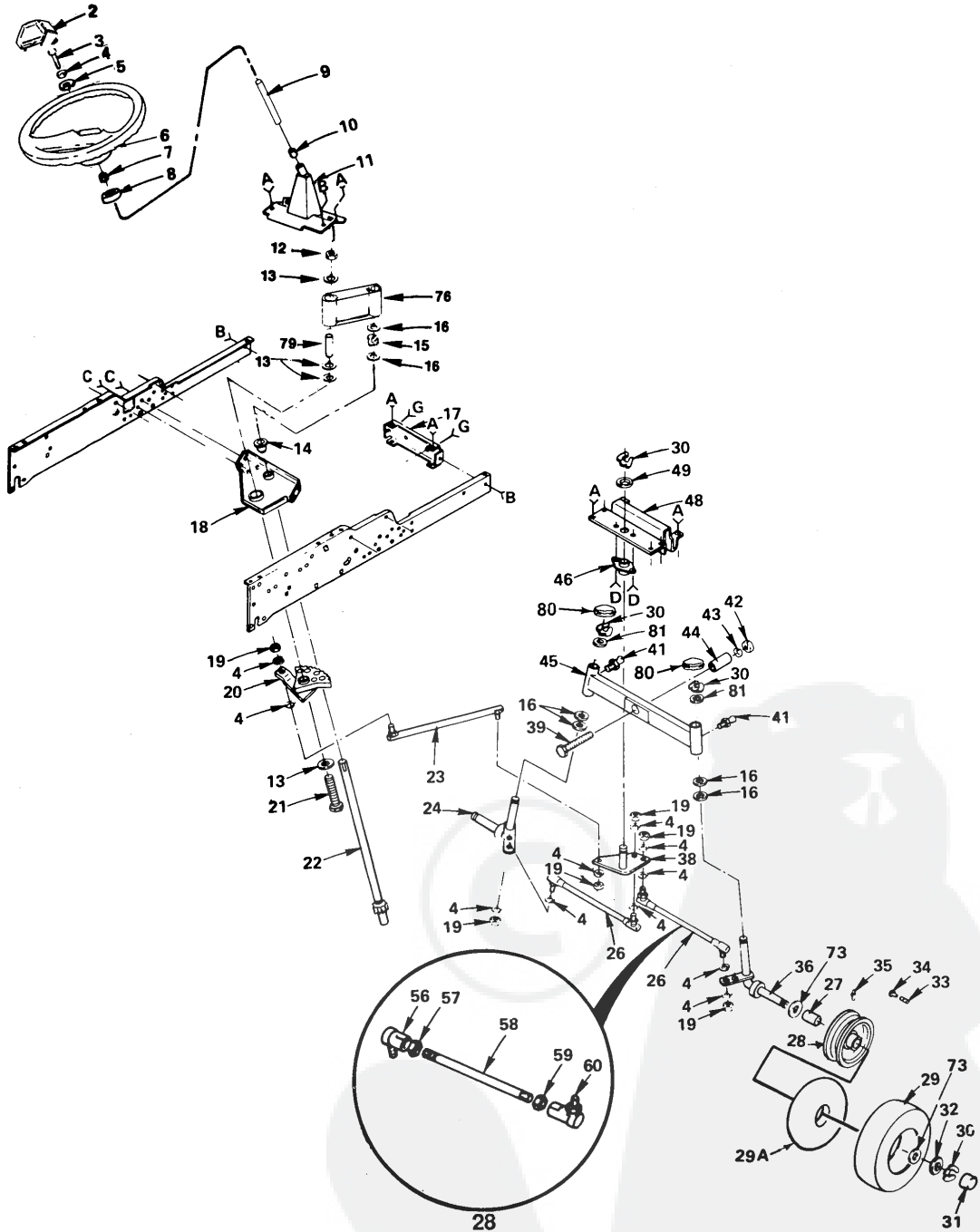

## PIÈCES DE RECHANGE

### TRACTEUR DE JARDIN - - MODÈLE NUMÉRO GTK180BR

#### DIRECTION

N° DE RÉF.	N° DE PIÈCE	DESCRIPTION	N° DE RÉF.	N° DE PIÈCE	DESCRIPTION
2	121584X	Élément rapporté du volant de direction	41	6855M	Raccord de graissage
3	74780616	Boulon hex. 3/8 - 16 x 1 Gr. 5	42	73221000	* Ecrou hex. 5/8 - 11
4	10040600	* Rondelle de blocage 3/8	43	10041000	* Rondelle de blocage 5/8
5	19133808	Rondelle 13/32 x 2-3/8 x 8 Ga.	44	5298J	Tube de l'axe du pivot
6	121472X	Volant de direction	45	677H999	Axe avant complet
7	100711L	Adaptateur du volant	46	5292J	Garniture du levier coudé
8	106943X	Entretoise de l'arbre de direction	48	5284J	Support d'axe
9	108540X	Tube de l'arbre	49	19292016	Rondelle 29/32 x 1-1/4 x 16 Ga.
10	9038R	Palier	56	121161X	Raccord à vis de la barre d'accouplement fileté, gauche
11	101274N	Ensemble support de direction	57	73700600	Ecrou hex. de blocage gauche 3/8 - 24
12	73680800	Écrou de blocage 1/2 - 13	58	121162X	Barre d'accouplement
13	19172610	Rondelle 17/32 x 1-5/8 x 10 Ga.	59	73360600	Ecrou hex. de blocage 3/8 - 24
14	104239X	Palier à bride	60	121160X	Raccord à vis de la barre d'accouplement fileté, droit
15	12000034	Bague en ressort	61	74760612	Boulon hex. 3/8 - 16 x 3/4
16	6266H	Palier de butée	62	73680600	Ecrou de blocage 3/8 - 16
17	5213J	Support avant du châssis	63	17490612	Vis autotaraudeuse à rondelle hex. 3/8 - 16 x 3/4
18	102439X	Support de direction	64	74780616	Boulon hex. 3/8 - 16 x 1 Gr. 5
19	73610600	* Ecrou hex. 3/8 - 24	65	74760616	* Boulon hex. 3/8 - 16 x 1
20	120424X	Secteur complet	67	73220600	* Ecrou hex. 3/8 - 16
21	74780880	Boulon à six pans 1/2 - 13 x 5 de degré 5	68	74930516	Boulon hex. 5/16 - 18 x 1
22	104591X	Arbre de direction	72	106615X	Tige de montage du support du galet-tendeur
23	110497X	Barre intermédiaire de direction	73	121749X	Rondelle 25/32 x 1 1/4 x 16 Ga.
24	121168X	Fusée gauche	76	121177X	Collier
26	121159X	Barre d'accouplement	79	120199X	Tuyau
27	9040H	Palier	80	121232X	Couvercle Protège - Poussière
28	106228X	Jante avant complète de 8 pouces	81	121748X	Rondelle 25/32 x 1 5/8 x 16 Ga.
29	3938R	Pneu			
29A	8134H	Tube (non fourni avec le tracteur)			
30	12000029	Bague en ressort			
31	104757X	Chapeau de moyeu avant			
32	121748X	Rondelle 25/32 x 1 5/8 x 16 Ga.			
33	59192	Chapeau de valve			
34	65139	Tige de valve			
35	278H	Raccord de graissage			
36	121167X	Fusée droite			
38	108137X	Levier coudé complet			
39	74781044	Boulon hex. 5/8 - 11 x 2-3/4 Gr. 5			

\*QUINCAILLERIE ORDINAIRE EN VENTE DANS VOTRE LOCALITÉ

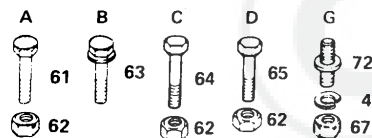



PIÈCES DE RECHANGE

TRACTEUR DE JARDIN -- MODÈLE NUMÉRO GTK180BR

MÉCANISME DE LEVAGE DE LA TONDEUSE

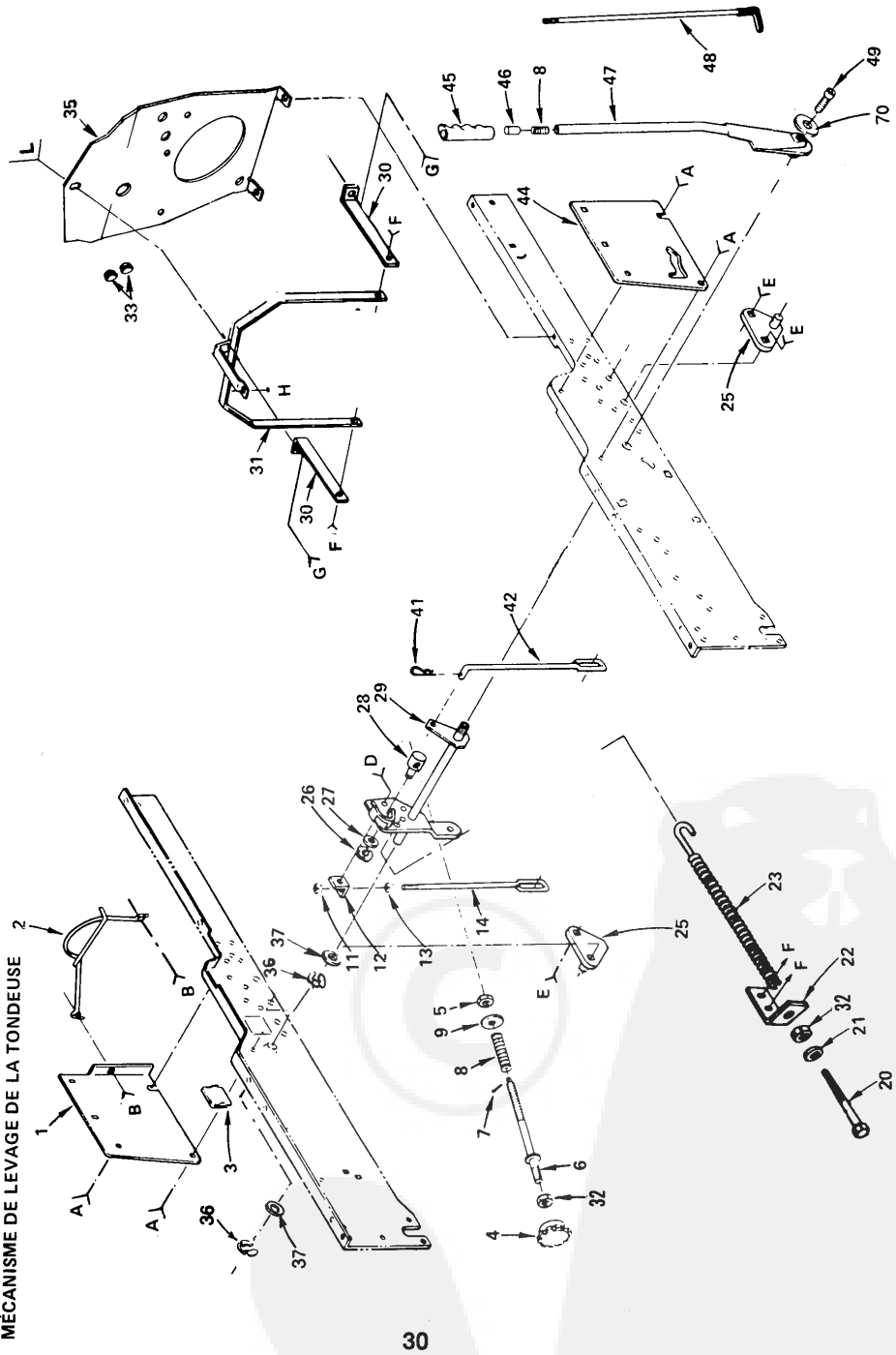

# PIÈCES DE RECHANGE

## TRACTEUR DE JARDIN -- MODÈLE NUMÉRO GTK180BR

### MÉCANISME DE LEVAGE DE LA TONDEUSE

N° DE RÉF.	N° DE PIÈCE	DESCRIPTION	N° DE RÉF.	N° DE PIÈCE	DESCRIPTION
1	121044X	Panneau latéral gauche	41	4939M	Ressort de retenue
2	110908X	Cache-courroie complet du moteur	42	105503X	Raccord de levage droit
3	105505X	Couvercle d'accès	44	121043X	Panneau latéral droit
4	121891X	Poignée de réglage de levage	45	109413X	Prise de poignée
5	110807X	Écrou	46	105723X	Levier du plongeur de levage
6	110811X	* Tige de réglage de levage	47	121002X	Levier de levage complet
7	76020308	* Goupille fendue	48	121006X	Tige complète du levier
8	2876H	Ressort	49	74780624	Boulon à six pans 3/8 - 16 x 1-1/2
9	19131016	Rondelle 13/32 x 5/8 x 16 Ga.	50	73680400	<b>Écrou de blocage 1/4 - 20</b>
10	73680600	Écrou de blocage 3/8 - 16	51	17490608	Vis autotaraudeuse à rondelle hex. 3/8 - 16 x 1/2
11	73800600	Écrou hex. de blocage avec rondelle 3/8 - 16	52	72140508	* Boulon mécanique 5/16 - 18 x 1
12	7594J	Support de levage gauche	53	19111610	Rondelle 11/32 x 1 x 10 Ga.
13	73220600	* Écrou hex. 3/8 - 16	54	73680500	Écrou de blocage 5/16 - 18
14	7596J	Raccord de levage gauche	55	7901J	Boulon à épaulement
20	5328J	Boulon de réglage du ressort d'assistance	56	73900400	* Boulon mécanique 3/8 - 16 x 3/4
21	19131316	* Rondelle 13/32 x 13/16 x 16 Ga.	57	72140600	Écrou hex. à bride 1/4 - 20
22	5329J	Support du ressort d'assistance	58	73930600	* Écrou central de blocage 3/8 - 16
23	674A247	Ressort complet d'assistance de levage	59	74760616	* Boulon hex. 3/8 - 16 x 1
25	105501X	Support de suspension	60	74780408	Boulon hex. 1/4 - 20 x 1/2
26	12000037	Bague en ressort	61	19091216	Rondelle 9/32 x 3/4 x 16 Ga.
27	19151216	Rondelle 15/32 x 3/4 x 16 Ga.	62	10090400	Rondelle de blocage 1/4
28	110810X	Tourillon d'arrêt de profondeur	63	73220400	* Écrou hex. 1/4 - 20
29	120137X	Arbre de levage	68	74760512	Boulon hex. 5/16 - 18 x 3/4
30	110903X	Support latéral du protégé-chaleur	69	19111216	Rondelle 11/32 x 3/4 x 16 Ga.
31	106872X	Support complet du tableau de bord	70	10040600	<b>Rondelle de blocage 3/8</b>
32	73350600	Contre-écrou de blocage à six pans 3/8 - 160 NC			
33	110436X	Oeillet			
35	122085X	Socle du protégé-chaleur			
36	12000022	Bague à ressort			
37	19292016	Rondelle 29/32 x 1-1/4 x 16 Ga.			

\* QUINCAILLERIE ORDINAIRE EN VENTE DANS VOTRE LOCALITÉ

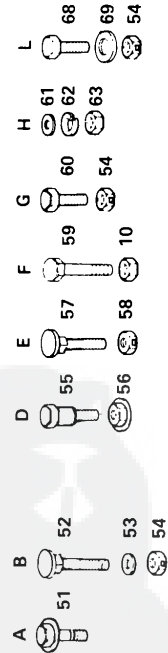

# PIÈCES DE RECHANGE

## TRACTEUR DE JARDIN -- MODÈLE NUMÉRO GTK180BR

### TRANSMISSION TRANSAXE

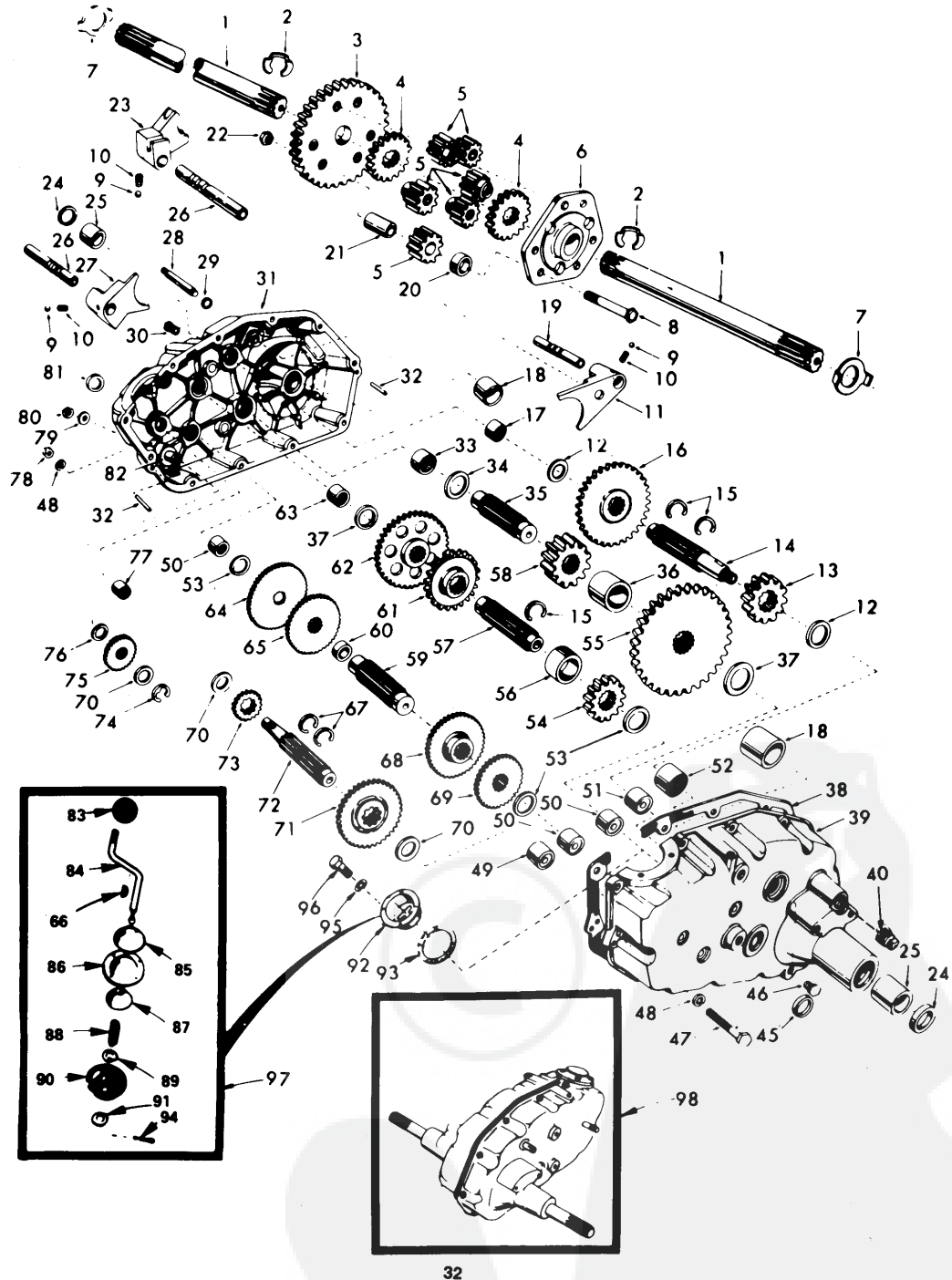

## PIÈCES DE RECHANGE

### TRACTEUR DE JARDIN - - MODÈLE NUMÉRO GTK180BR

#### TRANSMISSION TRANSAXE

N° DE RÉF.	N° DE PIÈCE	DESCRIPTION	N° DE RÉF.	N° DE PIÈCE	DESCRIPTION
1	4197R	Arbre de l'axe	54	4209R	Pignon de 3 <sup>ème</sup> réduction - bas
2	5845R	Bague de retenue	55	4213R	Engrenage de 4 <sup>ème</sup> réduction
3	4199R	Engrenage d'entraînement final	56	4442R	Entretoise du pignon de 3 <sup>ème</sup> réduction
4	4216R	Engrenage différentiel	57	4195R	Arbre de l'engrenage de 2 <sup>ème</sup> réduction
5	4215R	Pignon différentiel	58	4214R	Pignon d'entraînement final
6	4217R	Porteur différentiel	59	4194R	Arbre de l'engrenage de 1 <sup>ère</sup> réduction
7	6256H	Rondelle de butée de l'axe	60	7528R	Entretoise de l'arbre de 1 <sup>ère</sup> réduction
8	74020652	Boulon hex. 3/8 - 24 x 3-1/4 (filet d'1 po.)	61	4208R	Pignon de 3 <sup>ème</sup> réduction - élevé
9	7392M	Bille en acier	62	4207R	Engrenage de 2 <sup>ème</sup> réduction
10	6272H	Ressort de détente de la fourche de l'embrayage	63	7398H	Roulement à aiguilles
11	4985R	Fourche de l'embrayage - vitesses élevées-basses	64	4203R	Engrenage de basse vitesse et groupe de pignons de 2 <sup>ème</sup> réduction
12	6266H	Voie de palier de butée	65	4204R	Engrenage de marche arrière
13	4212R	Pinion de 4 <sup>ème</sup> réduction	66	2898J	Clé - élevée, pro. 1/8 x 17/32
14	4196R	Arbre de l'engrenage de 3 <sup>ème</sup> réduction	67	4926H	Circlip extérieur en croissant
15	6276H	Circlip extérieur en croissant	68	4205R	Engrenage de vitesse intermédiaire
16	633A63	Engrenages - vitesses élevées-basses	69	4206R	Engrenage de vitesse élevée
17	8118M	Roulement à aiguilles	70	1370H	Voie de roulement de butée
18	8740H1	Palier en fer fritté	71	633A69	Groupe de pignons de vitesses intermédiaires et élevées
19	122238X	Arbre de la fourche de l'embrayage - vitesses élevées-basses	72	208J	Arbre d'admission
20	4218R	Entretoise du pignon différentiel	73	4201R	Pignon de basses vitesses
21	6252H1	Garniture du pignon différentiel	74	12000002	Bague en E
22	7810H	Ecrou central de blocage "Gripco" 3/8 - 24	75	1153R	Engrenage du galet-tendeur de marche arrière
23	4986R	Fourche gauche de l'embrayage	76	7392H	Rondelle de butée du galet-tendeur de marche arrière
24	7393R	Joint d'étanchéité d'huile	77	3990H	Roulement à aiguilles
25	992R1	Palier en fer fritté	78	73220500	* Ecrou hex. 5/16 - 18
26	6216H	Arbre de la fourche de l'embrayage	79	1167R	Rondelle d'étanchéité
27	6262H	Fourche de l'embrayage droite	80	73360700	Ecrou hex. de blocage 7/16 - 20
28	122254X	Arbre d'embrayage - vitesses élevées-basses	81	6270H	Joint d'étanchéité d'huile
29	6296H	Joint d'étanchéité d'huile	82	7384H	Arbre du galet-tendeur de marche arrière
30	5855H	Soupape de détente	83	121466X	Manette de commande
31	122162X	Boîte d'engrenages, paliers et arbre du galet-tendeur de marche arrière, droit (avec les N° 17, 18, 25, 33, 50, 63, 76, 77 et 82)	84	5384J	Levier coudé de l'embrayage
32	6277H	Goupille	85	2978J	Chapeau de l'embrayage
33	4225R	Roulement à aiguilles	86	633A85	Tige et couvercle de bille de l'embrayage
34	7396H	Voie de palier de butée	87	8739H1	Bille clavettée du levier - guide de l'embrayage
35	4198R	Arbre de l'engrenage de 4 <sup>ème</sup> réduction	88	4924H	Ressort
36	4200R	Entretoise de l'engrenage de 4 <sup>ème</sup> réduction	89	19151516	Rondelle 15/32 x 15/16 x 16 Ga.
37	7395H	Voie de palier de butée	90	110542X	Joint d'étanchéité du mécanisme de l'embrayage
38	121878X	Joint de la boîte d'engrenages	91	19181511	Rondelle 9/16 x 15/16 x 12 Ga.
39	122163X	Boîte d'engrenages et paliers - gauche (avec les N° 18, 25, 49, 50 et deux 51 et 52)	92	75J	Renforcement et porte de l'embrayage
40	13320400	Bouchon de tuyau 1/2 - 14 N.P.T.	93	6274H	Garniture du couvercle de bille de l'embrayage
45	6271H	Joint d'étanchéité d'huile	94	76020412	Goupille 1/8 x 3/4
46	13060200	Bouchon de tuyau 1/4 - 18 N.P.T.	95	10040500	* Rondelle de blocage 5/16
47	74780524	* Boulon hex. 5/16 - 18 x 1-1/2 Gr. 5	96	74760514	* Boulon hex. 5/16 - 18 UNC x 7/8
48	10140500	Rondelle de blocage 5/16 extra forte	97	633A109	Levier complet de l'embrayage
49	4895H	Roulement à aiguilles	98	122286X	Transmission transaxe complète sans le tambour du frein et le levier d'embrayage
50	4222R	Roulement à aiguilles			
51	1529R	Roulement à aiguilles			
52	8119M	Roulement à aiguilles			
53	4220R	Voie de palier de butée			

\*QUINCAILLERIE ORDINAIRE EN VENTE DANS VOTRE LOCALITÉ

## PIÈCES DE RECHANGE

### TRACTEUR DE JARDIN - - MODÈLE NUMÉRO GTK180BR MOTEUR - - KOHLER MODÈLE NO. M18S, DESCRIPTIF NO. 24585

#### ENSEMBLE CYLINDRE, VILEBREQUIN ET MOTEUR

TOUTES LES PIÈCES DU MOTEUR DOIVENT ÊTRE ACHETÉES PAR L'INTERMÉDIAIRE DE VOTRE CONCESSIONNAIRE KOHLER LOCAL, AINSI QUE RÉPARÉES PAR CE DERNIER. VOIR LA GARANTIE DANS LE MANUEL DU PROPRIÉTAIRE DU MOTEUR KOHLER QUI ACCOMPAGNE VOTRE TRACTEUR.

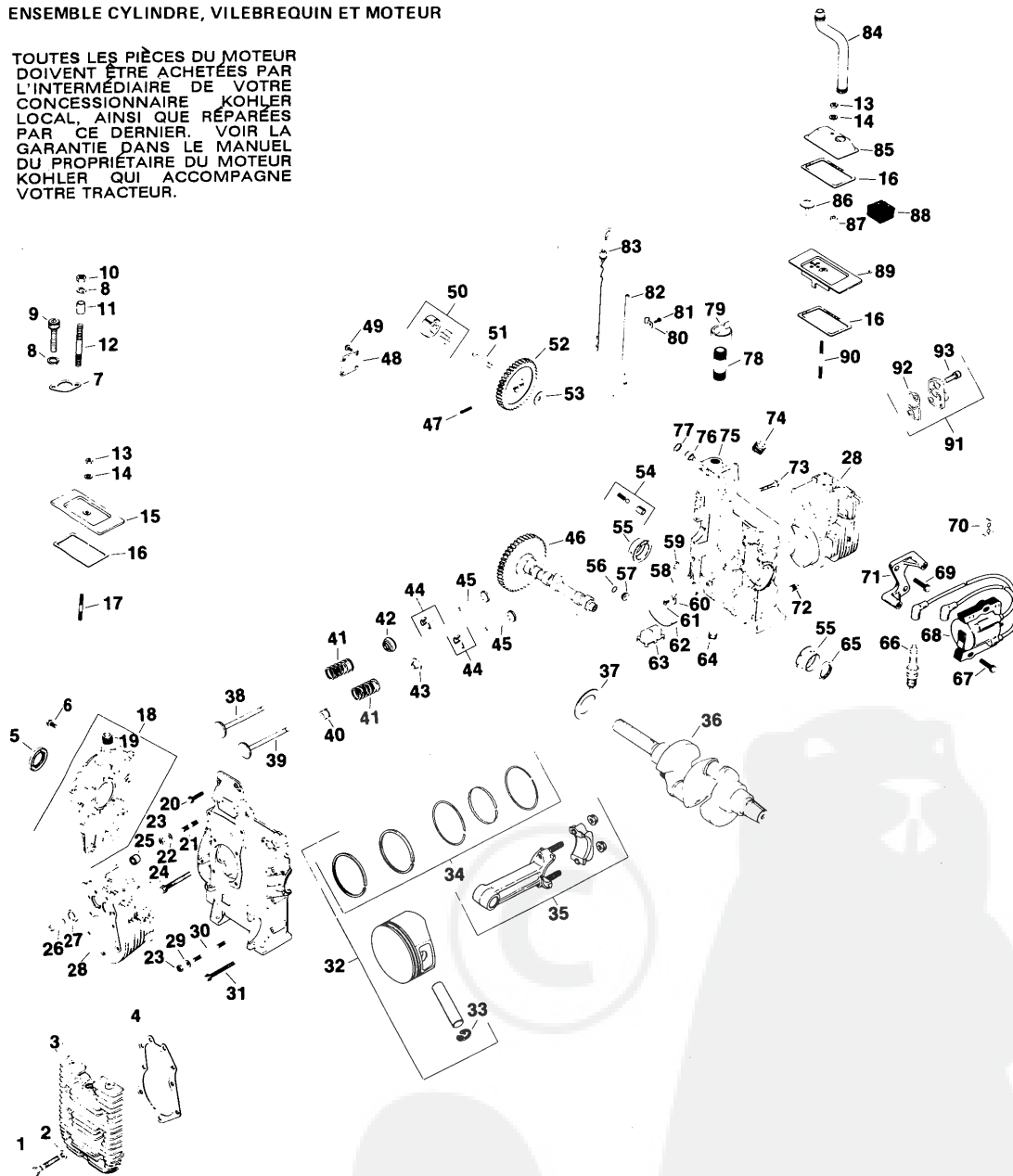

**PIÈCES DE RECHANGE**

**TRACTEUR DE JARDIN - - MODÈLE NUMÉRO GTK180BR**

**MOTEUR - - KOHLER MODÈLE NO. M18S, DESCRIPTIF NO. 24585**

**ENSEMBLE CYLINDRE, VILEBREQUIN ET MOTEUR**

N° DE RÉF.	N° DE PIÈCE	DESCRIPTION	N° DE RÉF.	N° DE PIÈCE	DESCRIPTION
1	41-086-02	Vis 5/16 - 18 X 1 1/2 (18)	58	52-123-10	Tuyau de ramassage de l'huile
2	220534	Rondelle 5/16 (18)	59	X-702-15	Bouchon de cuvette 5/16
3	52-015-08	Tête de cylindre (2)	60	52-237-05	Collier de tuyauterie
4	52-041-18	Joint de culasse de cylindre (2)	61	X-67-64	Vis à tête hex. à rondelle 10 - 32 x 7/16
5	X-583-5	Bague d'étanchéité pour l'huile	62	52-237-02	Pince à ressort
6	X-802-9	Vis à tête hex. à rondelle 5/16 - 18 x 1 (19)	63	52-095-03	Boîtier du ramassage d'huile
7	52-041-14	Garniture de d'échappement	64	X-75-32	Bouchon à six pans fraisé 3/8 N.P.T.F.
8	X-21-1	Rondelle de blocage 5/16 (4)	65	52-032-10	Bague d'étanchéité pour l'huile
9	X-55-6	Vis à tête hex. 5/16 - 18 x 3/4 (2)	66	51-132-02	Bougie d'allumage (2)
10	X-82-2	Écrou à six pans 5/16 - 18 (2)	67	25-086-15	Vis à tête hex. à rondelle 1/4 - 20 x 1 (2)
11	52-112-08	Entretien 2-1/4" lg.	68	52-584-02	Module d'allumage
12	52-072-13	Goujon 5/16 - 18 x 4 (2)	69	25-086-16	Vis à tête hex. à rondelle 1/4 - 20 x 7/8 (2)
13	X-81-1	Écrou à six pans 1/4 - 20 (2)	70	52-313-02	Oeillet
14	X-25-12	Rondelle simple 1/4 (2)	71	52-126-08	Module de console
15	52-096-18	Couvercle de reniflard de cylindre No. 2	72	X-75-10	Bouchon plein à tête carrée 3/8 N.P.T.F.
16	52-055-01	Garniture de couvercle de soupape	73	25-086-12	Vis à six pans 5/16 - 18 x 2 (2)
17	X-352-39	Goujon, Soupape du cylindre No 2 1/4 - 20 x 2-1/4	74	52-099-06	Interrupteur, pression d'huile
18	52-755-55	Ensemble de la plaque de fermeture (comprends 19)	75		Carter moteur (entretien avec bloc-cylindres complet sans la culasse 82-522-11)
19	X-75-23	Bouchon à six pans fraisé 1/8 N.P.T.F.	76	52-078-05	Arbre du régulateur
20	25-086-10	Vis à six pans 5/16 - 18 x 1 1/2 (3)	77	X-269-43	Bague de retenue
21	52-072-12	Goujon stép. 5/16 - 18 x 3/4 " 3/8 - 16 x 5/8", 2 pouce de long	78	46-136-02	Manchon fileté 3/4 diamètre intérieur x 2 1/2
22	52-468-12	Rondelle à plat 5/16 (12)	79	52-173-01	Bouchon de conduit
23	X-82-2	Écrou à six pans 5/16 - 18 (16)	80	52-154-01	Pince de tube
24	25-086-13	Vis à six pans 3/16 - 16 x 3 5/8 (2)	81	X-67-64	Vis 10 - 32 x 7/16
25	52-158-04	Manchon (2)	82	52-123-09	Tuyau de la jauge d'huile
26	52-316-06	Conseils de soupape	83	52-038-04	Jauge d'huile
27	230265	Pièce rapportée du siège de soupape (4)	84	52-326-05	Tuyau d'aspiration
28	52-755-81	Ensemble du corps du cylindre (comprends 25-27)	85	52-096-08	Couvercle de reniflard de cylindre No 1 (haut)
29	41-468-01	Rondelle simple 5/16 (4)	86	52-462-01	Soupape en forme de parapluie
30	X-352-33	Goujon 5/16 - 18 x 4 1/8 (2)	87	52-032-04	Joint d'aspiration
31	25-086-11	Écrou à six pans 5/16 - 18 x 3 1/2 (6)	88	231419	Filtre d'aspiration
32	52-874-11	Piston complet - standard (2)	89	52-096-22	Couvercle de reniflard de cylindre No 1 (bas)
	52-874-12	Piston complet - 0,003 (2)	90	275220	Goujon, soupape de cylindre No 1, 1/4 - 20 x 3 - 1/4
	52-874-13	Piston complet - 0,010 (2)	91	52-041-16	Joint d'étanchéité du filtre d'huile
	52-874-14	Piston complet - 0,020 (2)	92	52-181-02	Raccord du filtre d'huile
	52-874-15	Piston complet - 0,030 (2)	93	X-55-15	Vis à tête hex. 5/16 - 18 x 1-1/4 (2)
33	230004	Retenue de l'axe de piston (4)	94	52-050-02	Filtre d'huile
34	52-108-09	Jeu de bagues de piston - (standard et 0,003) (2)		52-518-22	Fil, Rouge du module au connecteur (12 - 1/2" - 18 Ga. -- isolé pousser sur le volet, non-isolé pousser sur les cosses du volet)
	52-108-10	Jeu de bagues de piston - 0,010 (2)		52-518-08	Fil, vert. Interrupteur de pression (21" - 18 Ga. - isolé pousser sur le volet - non-isolé pousser sur les cosses du volet)
	52-108-11	Jeu de bagues de piston - 0,020 (2)			
	52-108-12	Jeu de bagues de piston - 0,030 (2)			
35	52-067-67	Raccord de arbre (standard) (2)			
	52-067-68	Raccord de arbre (0,010) (2)			
36	52-014-64	Vilebrequin (3 9/16" x 1" P.T.O.)			
37	52-468-03	Rondelle de butée 0,119/0,121 (A.R.)			
	52-468-04	Rondelle de butée 0,128/0,131			
	52-468-05	Rondelle de butée 0,137/0,140 (A.R.)			
38	52-016-02	Soupape d'échappement (2)			
39	52-017-08	Soupape d'admission (2)			
40	52-032-13	Joint de la tige de soupape d'admission (2)			
41	25-089-01	Ressort de soupape (4)			
42	52-413-01	Rotateur de la soupape d'échappement (2)			
43	230011	Retenue du ressort de soupape (2)			
44	41-755-10	Ensemble de retenue (4)			
45	52-019-02	Poussoir (4)			
46	52-012-08	Cam moteur			
47	X-280-25	Cheville cylindrique			
48	52-096-03	Couvercle de la pompe à huile			
49	X-67-64	Vis à tête hex. à rondelle 10 - 32 x 7/16 (4)			
50	52-393-09	Jeu de rotor			
51	52-144-05	Arbre de la pompe à huile			
52	52-043-05	Engrenage de la pompe à huile			
53	52-422-01	Entretien (A.R. max. 2)			
54	52-755-50	Ensemble de soupape de décompression de l'huile			
55	52-030-10	Manchon du coussinet (2)			
	52-030-11	Manchon du coussinet (0,010) (2)			
	52-030-12	Manchon du coussinet (0,020) (2)			
56	52-141-02	Bague en "O"			
57	52-139-08	Bougie 3/4" O.D.			

**PIÈCES DE RECHANGE**  
**TRACTEUR DE JARDIN -- MODÈLE NUMÉRO GTK180BR**  
**MOTEUR -- KOHLER MODÈLE NO. M18S, DESCRIPTIF NO. 24585**  
**GRUPE FILTRE A AIR ET CARBURATEUR**

TOUTES LES PIÈCES DU MOTEUR DOIVENT ÊTRE ACHETÉES PAR L'INTERMÉDIAIRE DE VOTRE CONCESSIONNAIRE KOHLER LOCAL, AINSI QUE RÉPARÉES PAR CE DERNIER. VOIR LA GARANTIE DANS LE MANUEL DU PROPRIÉTAIRE DU MOTEUR KOHLER QUI ACCOMPAGNE VOTRE TRACTEUR.

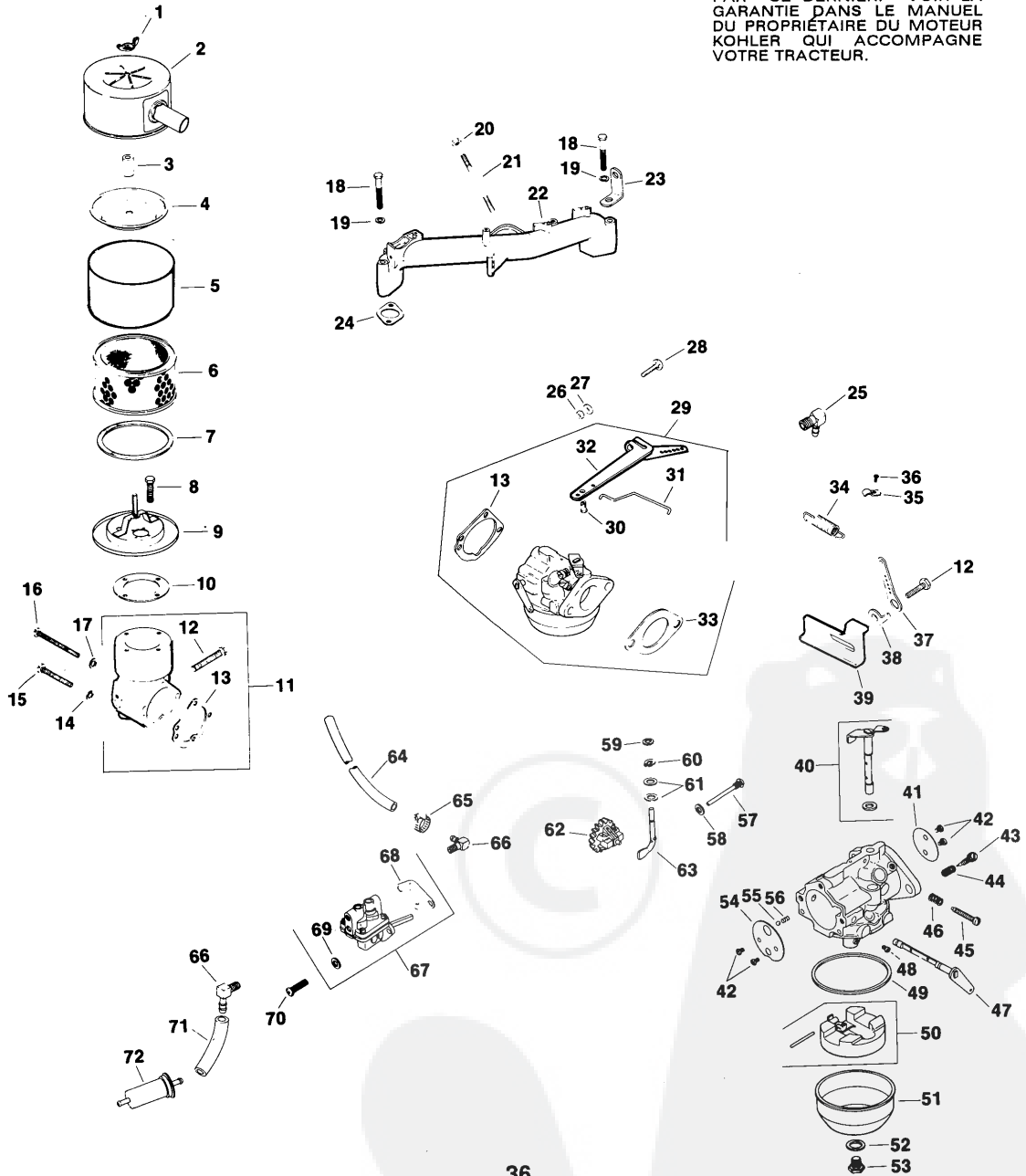



## PIÈCES DE RECHANGE

### TRACTEUR DE JARDIN - - MODÈLE NUMÉRO GTK180BR MOTEUR - - KOHLER MODÈLE NO. M18S, DESCRIPTIF NO. 24585

#### GRUPE FILTRE À AIR ET CARBURATEUR

N° DE RÉF.	N° DE PIÈCE	DESCRIPTION	N° DE RÉF.	N° DE PIÈCE	DESCRIPTION
1	X-276-7	Écrou à ailettes 1/4 - 20	38	234614	Butée du régulateur
2	52-096-36	Couvercle du filtre à air	39	52-531-02	Butée de haute vitesse
3	231032	Joint du couvercle de l'élément	40	52-144-16	Arbre de la commande des gaz
4	52-082-04	Couvercle du filtre à air de l'élément	41	25-146-02	Plaque de la commande des gaz
5	45-083-01	Élément de pré-nettoyage ulure	42	25-086-27	Vis de la plaque de la commande des gaz et du doseur d'air (4)
6	45-083-02	Élément du filtre à air	43	25-368-01	Pointeau de ralenti
7	237423	Joint du couvercle du filtre à air	44	25-089-02	Ressort du ralenti
8	X-67-98	Vis hex. à rondelle 10-32 x 9/16 (4)	45	25-086-26	Vis de la commande des gaz
9	52-201-06	Base du filtre à air	46	25-089-04	Ressort de la commande des gaz
10	277093	Garniture du filtre à air de base	47	52-090-12	Arbre du doseur d'air
11	52-754-01	Ensemble de coude (comprends 12 et 13)	48	52-337-06	Gicleur principal (0.055)
12	52-086-11	Vis à tête autotaraudeuse 1/4 - 20 x 5/8	49	25-041-03	Garniture de la cuve
13	25-041-06	Joint d'étanchéité du coude d'admission d'air	50	25-757-09	Trousse du flotteur
14	X-22-9	Rondelle de blocage #10 (2)	51	25-104-01	Cuve de l'essence
15	X-50-57	Vis mécanique 10 - 32 x 1-1/2 (2) à tête cylindrique	52	25-041-03	Joint de retenue de la cuve
16	X-50-37	Vis mécanique 10 - 32 x 2-1/4 (2) à tête cylindrique	53	25-100-05	Vis de retenue de la cuve
17	X-25-79	Rondelle. Simple #10	54	25-146-02	Plaque du doseur d'air
18	X-6-8	Vis 5/16 - 18 x 2-3/4 (4)	55	25-194-01	Bille de friction du doseur d'air
19	X-21-1	Rondelle de blocage 5/16 (4)	56	25-089-03	Ressort de friction du doseur d'air
20	X-77-2	Écrou 5/16 (2)	57	231355	Goupille d'arrêt du régulateur
21	X-352-37	Goujon 5/16 - 18 x 1 (2)	58	X-25-12	Rondelle simple 1/4
22	52-164-10	Assemblage de la tubulure d'admission	59	X-25-63	Rondelle simple 1/4
23	52-445-02	Elingue (2)	60	X-269-28	Retenue du régulateur
24	52-041-09	Garniture de fixation du tube d'admission	61	X-25-102	Rondelle simple 1/4 (2)
25	25-155-02	Connecteur de tuyau 90°	62	A-235743-S	Ensemble du régulateur à engrenage
26	X-81-1	Écrou à six pans 1/4 - 20	63	52-078-04	Arbre de la croix du régulateur
27	X-25-72	Rondelle simple 1/4	64	52-353-04	Conduite de l'essence 1/4" ID x 6-3/4" lg.
28	52-211-04	Vis 1/4 - 20 x 1	65	X-426-9	Collier de tuyauterie (4)
29	52-853-10	Ensemble, carburateur et timonerie de commande de carburateur (comprends 13,30-33, 40-56)	66	25-155-02	Connecteur de tuyau 90°
30	25-158-07	Bague de timonerie (2)	67	52-559-01	Assemblage de la pompe à carburant (comprends 68 et 69)
31	52-079-08	Timonerie du régulateur	68	25-041-17	Joint d'étanchéité de la pompe
32	52-186-06	Bras du régulateur	69	X-25-63	Rondelle simple 1/4 (2)
33	271030	Garniture du carburateur	70	47-086-08	Vis 1/4 - 20 x 5/8 (2)
34	52-091-04	Ressort du régulateur	71	25-353-03	Conduite de l'essence 1/4 ID x 13 1/2"
35	235778	Collier du câble (2)	72	25-050-01	Filtre de l'essence
36	X-67-97	Vis 10-24 x 7/16 (2)	--	25-113-07	NON-ILLUSTRE
37	52-119-01	Lévier de la commande des vitesses	--	25-757-08	Décalcomanie du filtre à air
			--	52-755-98	Trousse de réparations du carburateur
					Ensemble de gicleur pour haute altitude

## PIÈCES DE RECHANGE

### TRACTEUR DE JARDIN - - MODÈLE NUMÉRO GTK180BR MOTEUR - - KOHLER MODÈLE NO. M18S, DESCRIPTIF NO. 24585

#### MOTEUR DE DÉMARRAGE

TOUTES LES PIÈCES DU MOTEUR DOIVENT ÊTRE ACHETÉES PAR L'INTERMÉDIAIRE DE VOTRE CONCESSIONNAIRE KOHLER LOCAL, AINSI QUE RÉPARÉES PAR CE DERNIER. VOIR LA GARANTIE DANS LE MANUEL DU PROPRIÉTAIRE DU MOTEUR KOHLER QUI ACCOMPAGNE VOTRE TRACTEUR.

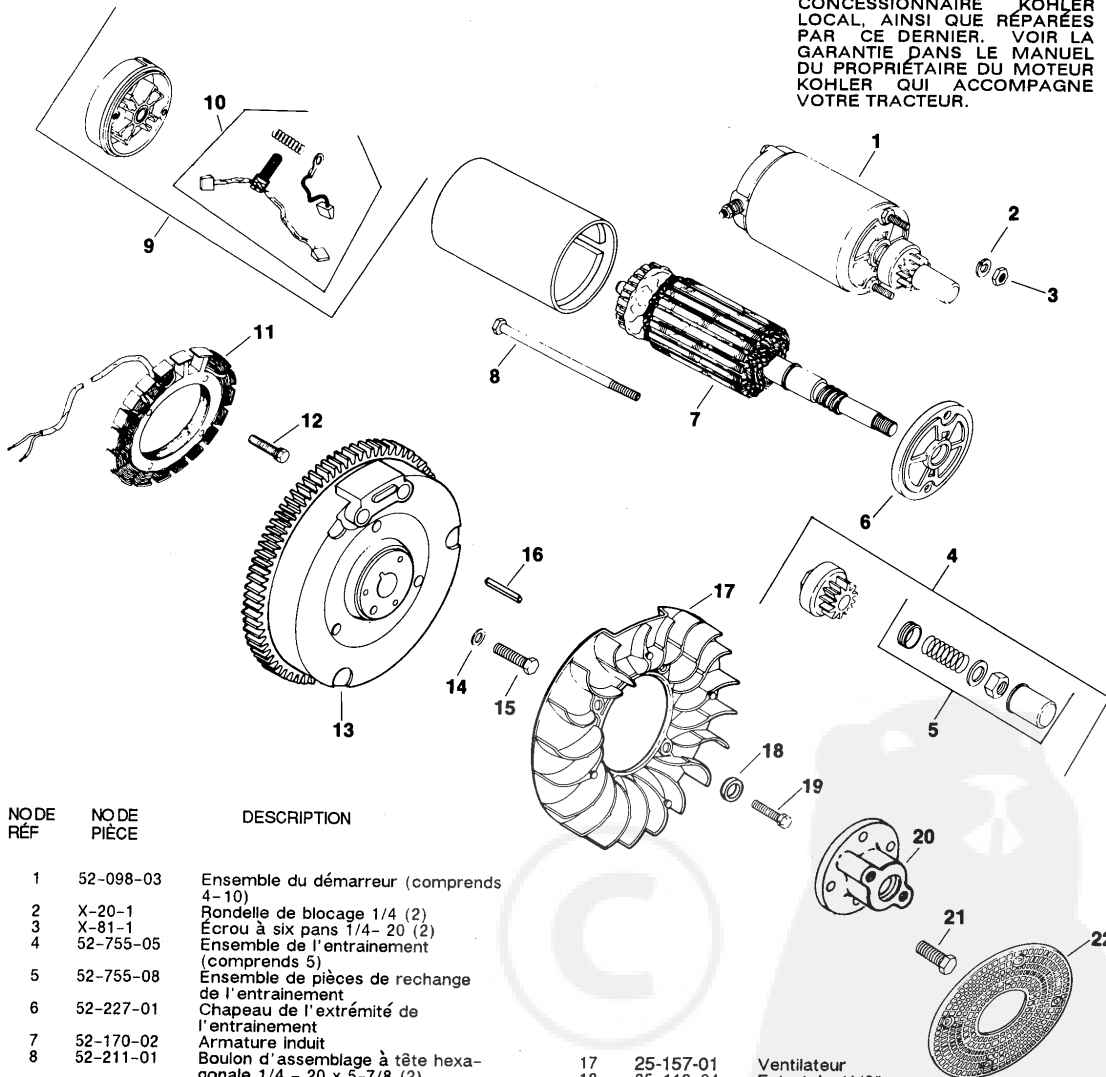

NO DE RÉF	NO DE PIÈCE	DESCRIPTION
1	52-098-03	Ensemble du démarreur (comprends 4-10)
2	X-20-1	Rondelle de blocage 1/4 (2)
3	X-81-1	Écrou à six pans 1/4- 20 (2)
4	52-755-05	Ensemble de l'entraînement (comprends 5)
5	52-755-08	Ensemble de pièces de rechange de l'entraînement
6	52-227-01	Chapeau de l'extrémité de l'entraînement
7	52-170-02	Armature induit
8	52-211-01	Boulon d'assemblage à tête hexagonale 1/4 - 20 x 5-7/8 (2)
9	277612	Chapeau de l'extrémité du commutateur (comprends 10)
10	48-755-15	Ensemble de balais
11	237878	Ensemble du stator
12	X-67-51	Écrou coupant, tête à six pans et rondelle, à filet fendu 10-24 x 3/4 (4)
13	52-025-38	Volant
14	52-468-15	Rondelle unie
15	25-086-24	Vis à tête à six pans 3/8 -24 c 1-1/4
16	X-286-17	Clavette carrée 3/16 x 7/8
17	25-157-01	Ventilateur
18	25-112-04	Entroîsoie 1/8"
19	25-086-21	Écrou coupant, tête à six pans et rondelle, à filet fendu 1/4 -20 x 5/8 (4)
20	237373	Arbre d'entraînement avant
21	X-159-2	Vis. H.C. 3/8- 16 x 1 (4)
22	25-162-02	Ecran herbe 3-1/2" dia. NON-ILLUSTRE
	25-450-03	Etiquette de mise en garde

## PIÈCES DE RECHANGE

### TRACTEUR DE JARDIN - - MODÈLE NUMÉRO GTK180BR MOTEUR - - KOHLER MODÈLE NO. M18S, DESCRIPTIF NO. 24585

#### GRUPE SILENCIEUX, SOUFFLEUR ET BOÎTIER

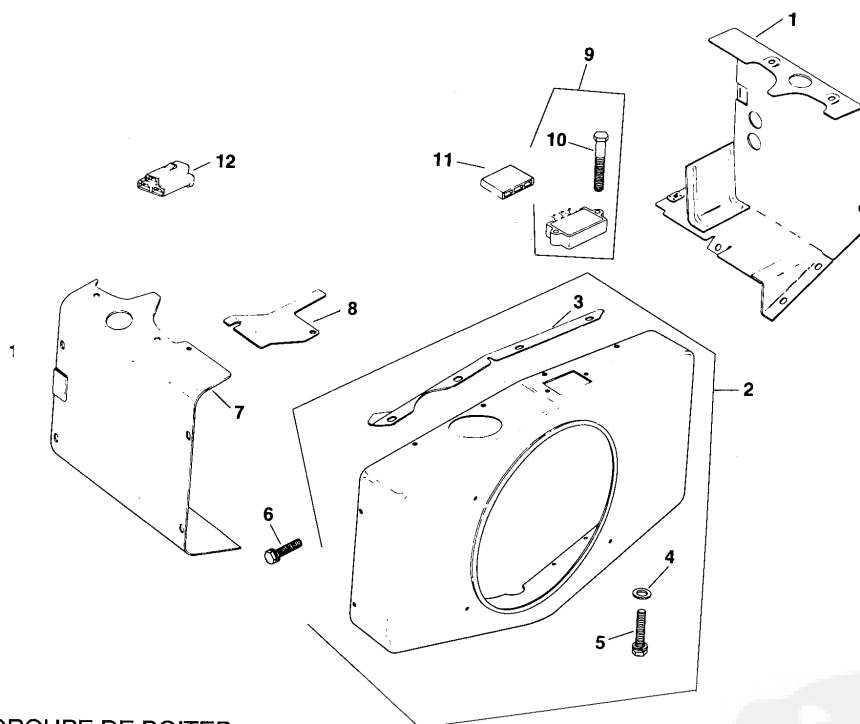

#### GRUPE DE BOITIER

NO DE RÉF	NO DE PIÈCE	DESCRIPTION
1	52-124-23	Défecteur de la culasse No 1
2	52-755-71	Ensemble du boîtier de la souffleuse (Avec 3 - 5)
3	52-217-01	Support du boîtier supérieur
4	52-468-16	Rondelle unie (2)
5	52-086-11	Vis autotaraudeuse 1/4 - 20 x 5/8 (2)
6	X-67-83	Vis à tête hexagonale à embasse 1/4 - 20 x 7/26 (19)
7	52-063-21	Défecteur de la culasse No 2
8	52-063-01	Défecteur du haut de cylindre No2
9	25-755-03	Redresseur du régulateur
10	X-132-5	Vis H.C. 1/4 - 20 x 5/8 (2)
11	236602	Connecteur (3 contact)
12	236473	Connecteur (3 contact)
	25-518-21	NON-ILLUSTRE Fil, rouge du redresseur - régulateur (5"-14 Ga. -- non-isolé pousser sur les cosses du volet.)

TOUTES LES PIÈCES DU MOTEUR DOIVENT ÊTRE ACHETÉES PAR L'INTERMÉDIAIRE DE VOTRE CONCESSIONNAIRE KOHLER LOCAL, AINSI QUE RÉPARÉES PAR CE DERNIER. VOIR LA GARANTIE DANS LE MANUEL DU PROPRIÉTAIRE DU MOTEUR KOHLER QUI ACCOMPAGNE VOTRE TRACTEUR.