

Brinly

MANUEL D'UTILISATION

**PA-48 BH
AERATEUR
MODELE PA-480 BH**

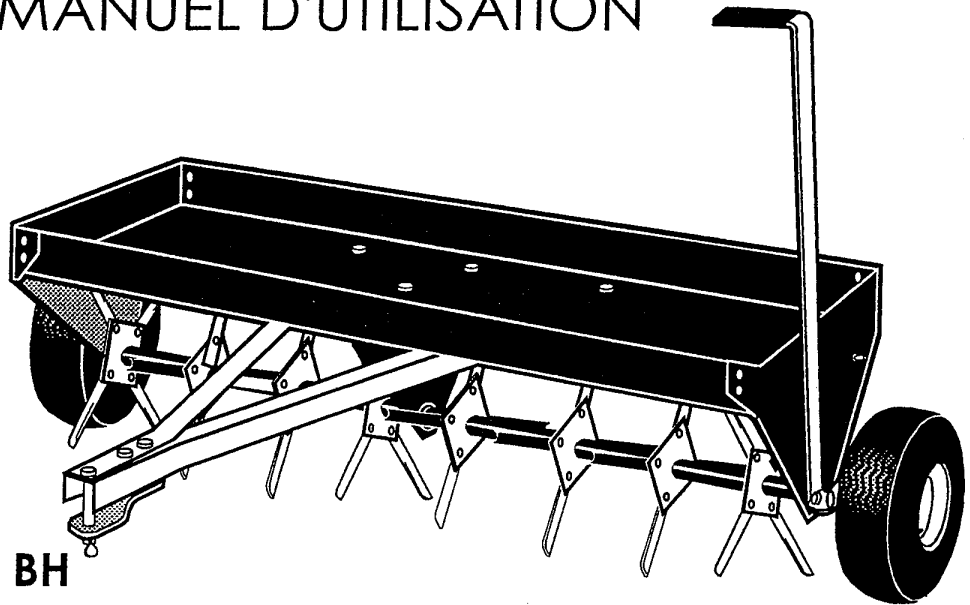

IMPORTANT: LE PRESENT MANUEL DONNE DES INFORMATIONS SUR LA SECURITE DES PERSONNES ET DES BIENS. LISEZ-LE ATTENTIVEMENT AVANT DE L'ASSEMBLER ET DE L'UTILISER.

GARANTIE LIMITEE

Brinly-Hardy Company garantit ce produit, et ce uniquement à l'acheteur original, contre tout défaut de fabrication et de matière dans des conditions normales d'utilisation pendant deux ans (Remarque: quatre-vingt dix jours en cas d'usage commercial ou de location) à compter de la date d'achat.



Toute pièce qui se révèle défectueuse pendant la période de garantie sera remplacée, si elle est accompagnée d'une preuve d'achat, aux frais de Brinly-Hardy. Notre obligation se limite expressément au remplacement ou à la réparation, à notre choix, de pièces présentant des défauts de fabrication ou de matière, dans les trente jours suivant la réception de ces pièces. Cette garantie ne s'applique pas aux dommages engendrés par un usage abusif, y compris un entretien insuffisant, ni à tous frais de transport ou de main d'oeuvre.

NOUS N'OFFRONS AUCUNE AUTRE GARANTIE EXPLICITE ET PERSONNE N'EST AUTORISE A LE FAIRE EN NOTRE NOM. TOUTE GARANTIE EXPRESSE OU STATUTAIRE, Y COMPRIS EN CE QUI CONCERNE SA VALEUR MARCHANDE OU ADEQUATION A UN USAGE PARTICULIER, EST LIMITEE A LA DUREE DE LA PRESENTE GARANTIE ECRITE. NOUS NE SERONS RESPONSABLES D'AUCUN DOMMAGE DIRECT OU INDIRECT DE QUELQUE-NATURE QUE CE SOIT.

MADE IN U.S.A.

BRINLY-HARDY COMPANY (502) 585-3351

Il a été conçu et fabriqué pour vous offrir une sécurité et un rendement optimal. S'il est correctement assemblé, votre aérateur vous rendra service pendant des années sans entretien. L'utilisation périodique de votre aérateur améliorera substantiellement l'efficacité des engrais et des semis. Il permettra un meilleur contrôle de l'écoulement d'eau sur les collines et garantira une meilleure rétention d'eau dans le sol, et diminuera par conséquent les coûts d'entretien. Lisez attentivement le présent manuel. Les instructions vous permettront d'assembler et d'entretenir votre outil correctement. Respectez toujours les "CONSIGNES DE SECURITE". Si vous devez vous procurer des pièces de rechange, celles-ci sont disponibles chez votre revendeur, où vous pouvez les commander en donnant la description et la référence.

**CE SYMBOLE INDIQUE DES PRECAUTIONS PARTICULIERES A PRENDRE.
LL S'AGIT DE VOTRE SECURITE - FAITES ATTENTION!**

UTILISATION EN TOUTE SECURITE

- Connaissez les fonctions et la façon de les interrompre rapidement. LISEZ LE MANUEL D'UTILISATION, ainsi que celui du tracteur.
- Ne pas laisser d'enfants, ni d'adultes n'ayant pas reçu les instructions appropriées ni lu le manuel d'utilisation, utiliser l'épandeur.
- Eloignez les enfants et les animaux.
- Portez toujours des chaussures solides et ne portez pas de vêtements amples susceptibles de se prendre dans les pièces mobiles.
- Concentrez votre attention sur le tracteur et la remorque, ainsi que sur la zone à couvrir. Ne vous laissez pas distraire.
- Faites attention aux trous dans le terrain et aux autres dangers cachés.
- Maintenez le tracteur et la aérateur en bon état de marche et laissez les dispositifs de sécurité en place.
- Veillez à ce que toute la visserie reste bien serrée pour être sûr que le matériel reste en état de fonctionner en sécurité.
- Vous devez arrêter et inspecter le tracteur et la aérateur pour rechercher tout dommage si vous heurtez un objet. Vous devez réparer ce dommage avant de vous resservir de la aérateur.
- Ne conduisez pas près de talus, de fossés, d'ornières ou d'autoroutes.
- Prêtez attention au trafic près des routes.

ATTENTION

- N'oubliez pas de relever les dents de l'aérateur en position de transport sur l'asphalte ou le béton.
- N'utiliser l'aérateur que sur des pelouses existantes, jamais sur de la pelouse qui vient d'être semée.
- N'utiliser l'aérateur que dans la gamme de vitesse pour lequel il a été conçu: 4 à 6 km/h.
- Ne remorquer l'aérateur que derrière des véhicules conçus pour tracter.
- Ne pas s'asseoir ou se tenir debout sur l'aérateur.
- Ne pas charger le bâti plus que le poids de 75 kg. Si les dents pénètrent le sol trop profondément, retirer du poids du bâti.
- Ne reculer qu'en ligne droite, pour éviter d'endommager le matériel.

RESPONSABILITE INCOMBANT AU CLIENT

- Lisez et observez les consignes de sécurité.
- Appliquez un programme régulier d'entretien, de réparation et d'utilisation de l'aérateur.

TABLE DES MATIERES

GARANTIE	1	FONCTIONNEMENT	6
CONSIGNES DE SECURITE	2	RESPONSABILITE DU CLIENT	2,6
ASSEMBLAGE	4-5	PIECES DE RECHANGE	7

VISSERIE



No 1 (B-1674P)
Ecrrou nylstop 5/16"



No 26 (40M1600P)
Rondelle-frein 1/2"



No 27 (45M1111P)
Rondelle plate 5/16"



No 28 (45M1717P)
Rondelle plate 1/2"



No 29 (45M2525P)
Rondelle plate 3/4"



No 5 (B-4786)
Ecrrou nylstop 5/16"

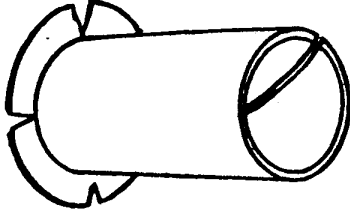

No 16 (B-4866)
Bague 3/4"

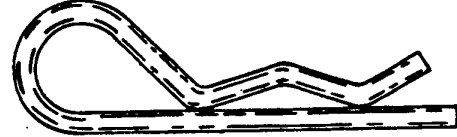

No 20 (D-146P)
Goupille bêta 1/8"



No 24 (30M1000P)
Ecrrou 5/16"

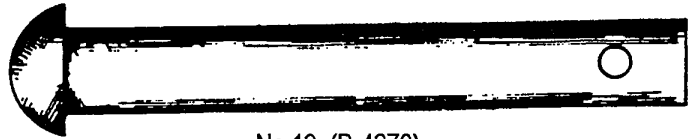

No 19 (B-4870)
Goupille d'attelage
1/2" x 3 1/2"

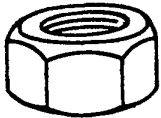

No 25 (30M1600P)
Ecrrou 1/2"

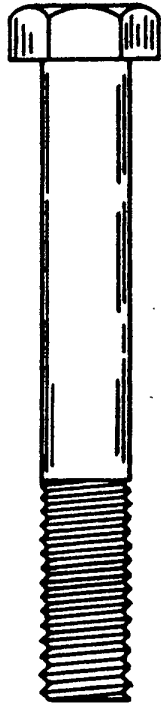

No 23 (2M1660)
Vis 1/2" x 3 - 3/4"

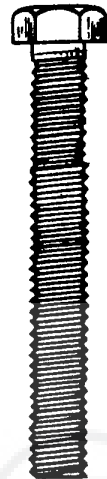

No 17 (B-4868)
Vis 5/16" x 2-1/2"

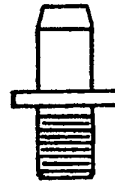

No 31 (B-3307-S)
Goupille de
transport



No 32 (R-618)
Rondelle spéciale

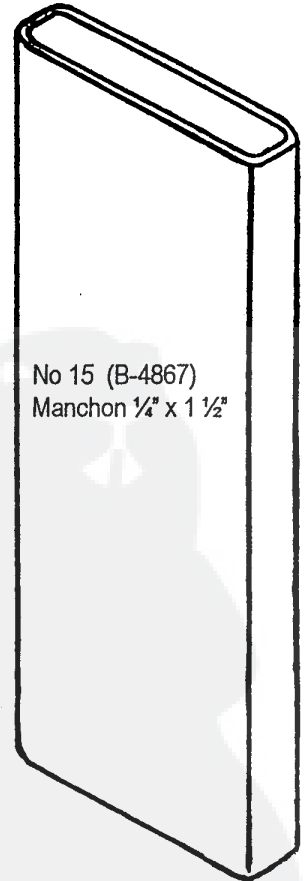

No 15 (B-4867)
Manchon 1/4" x 1 1/2"



No 21 (2M1024P)
Vis 5/16" x 1 1/2"

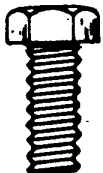

No 22 (2M1012P)
Vis 5/16" x 3/4"

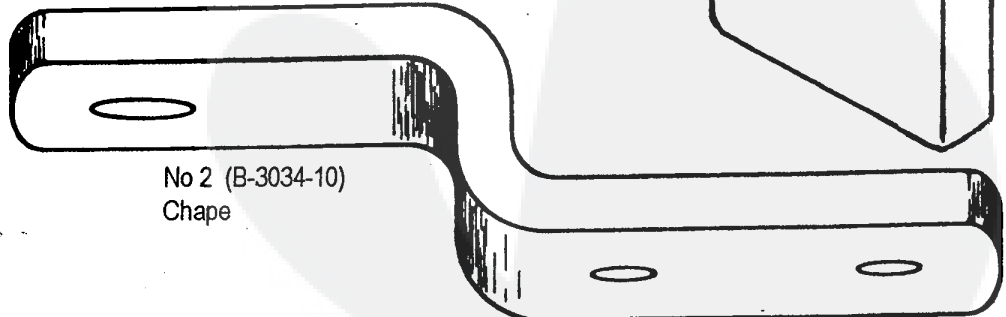

No 2 (B-3034-10)
Chape

ASSEMBLAGE

NOTES:

- Il est recommandé de lire attentivement le présent manuel avant de commencer l'assemblage.
- Déplier le carton et ranger toutes les pièces par famille.
- Toutes les références à la droite et à la gauche sont faites en se tenant à l'arrière et en regardant vers l'avant.

OUTILLAGE NECESSAIRE

- 1 Paire de pinces
- 1 Jeu de clés plates

ASSEMBLAGE DU CHASSIS (Voir Fig. 1)

- Poser le bâti (7) sur le carton avec les bords tournés vers le haut.
- Fixer par l'intérieur les plaques latérales (6) au bâti comme indiqué en utilisant huit vis $5/16'' \times 3/4''$ (22), des rondelles plates (27) et des écrous-freins. Serrer toutes les vis en gardant une distance de 105 cm entre les plaques latérales.

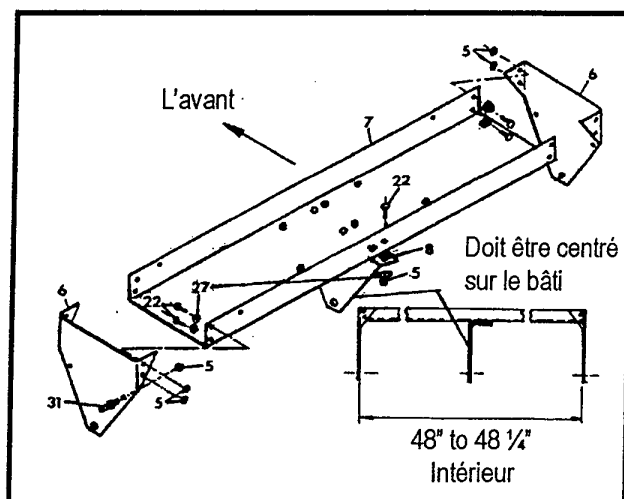

Fig. 1

(Voir Fig. 1 & Fig. 2)

- Fixer par l'extérieur la goupille de transport dans le trou avant de la plaque latérale gauche. Serrer à l'aide d'un écrou-frein $5/16''$ tout en tenant la goupille avec des pinces. Cette goupille servira à bloquer les roues lors du transport.

(Voir Fig. 2)

- Fixer les deux longerons (8) sous le bâti (7) à l'aide de quatre vis $5/16'' \times 3/4''$ (22), des rondelles épaisses plates (9) et des écrous nylstop (5). Nè serrer pas à ce stade.
- Voir encart "A".
- Mettre en regard les trous avant des longerons et les fixer aux deux petits trous en utilisant deux vis $5/16'' \times 2 1/2''$ (17). Celles-ci dépassent à l'intérieur des longerons, les fixer à l'aide d'écrous $5/16''$ (24). Serrer ceux-ci ainsi que les vis du bâti à fond.
- Fixer les chapes (2) aux vis dépassant des longerons à l'aide de deux rondelles (5).

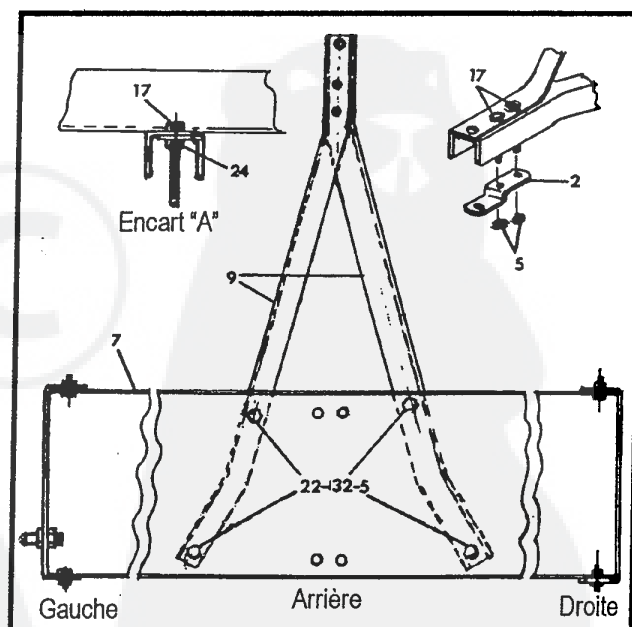

Fig. 2

ASSEMBLAGE DES DENTS

(Voir Fig. 3) (Tube central (14) illustré)

- Assembler les dents (10) et les fixer à chaque plaque soudée (13 & 14) en utilisant des vis $5/16'' \times 3/4''$ (22) et des rondelles (1).
- La partie recourbée de la dent s'emboîte dans le tube. Fixer et serrer les 24 dents.
- Insérer la bague $3/4''$ (16) à chaque extrémité des tubes.

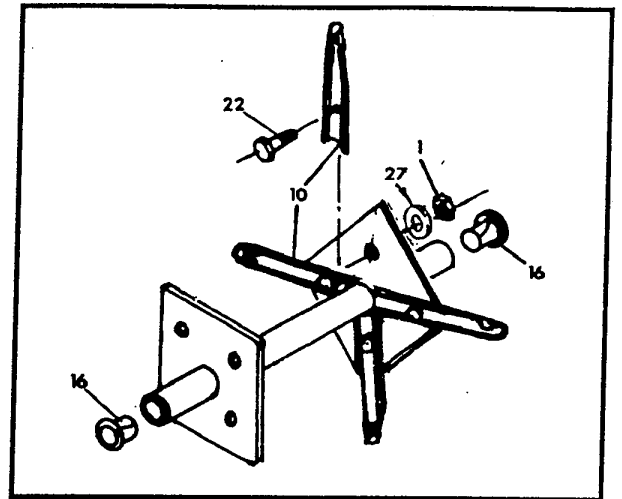

Fig. 3

ASSEMBLAGE DE L'AXE

(Voir Fig. 4)

- Identifier les deux parties extérieures du tube (13 - possède une plaque soudée proche de l'extrémité du tube) et la partie centrale du tube (14 - les 2 plaques sont soudées à l'extrémité du tube).
- Introduire partiellement l'axe (11) à travers le trou du flasque (6) à droite.
- Pour assembler procéder ainsi:
 - une rondelle plate $3/4''$ (29)
 - le tube extérieur (13) droit
 - le tube central (14)
 - Glisser l'axe (11) à travers le trou dans la plaque centrale (8).
 - le tube central (14)
 - le tube extérieur (13) gauche
 - une rondelle plate $3/4''$ (29)

IMPORTANT: S'assurer qu'entre chaque morceau de tube se trouve une bague. (Voir Fig. 3).

- Emboîter l'extrémité de l'axe dans le trou de la plaque latérale gauche et enfoncer aussi loin que possible. Glisser une rondelle plate $3/4''$ (29).
- Installer le manche du levier (12) au-dessus de l'axe en l'emboîtant sur le tube. L'extrémité du levier à la verticale.
- Positionner le support de roue sur l'extrémité de l'axe qui dépasse de l'autre côté. Mettre en regard avec le trou sur le côté et fixer à l'aide d'une vis $5/16'' \times 1 - 1/2''$ (21) et d'un écrou nylstop $5/16''$ (1).
- Glisser le manchon sur la poignée du manche du levier.

NOTE: De l'eau savonneuse peut faciliter cette opération.

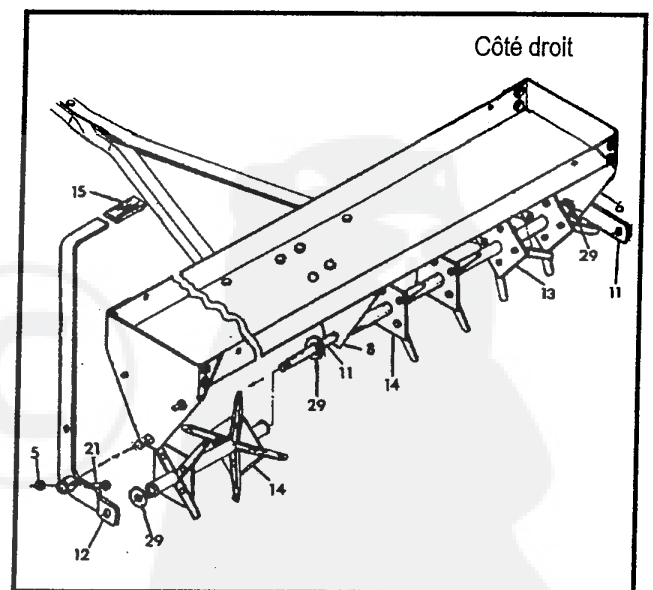

Fig. 4

LES ROUES

(Voir Fig. 5)

- Assembler les deux roues (18) à l'aide de vis $\frac{1}{2}$ " x $3\frac{3}{4}$ " (23) et des rondelles plates (28) à travers les moyeux des roues.
- Installer une rondelle plate (28) et un écrou $\frac{1}{2}$ " (25) derrière le moyeu, serrer l'écrou en laissant un peu de jeu.
- Monter les deux roues dans les supports de roue (10 & 12) en les fixant avec des rondelles freins (26) et des écrous frein (25). Serrer bien tout en vous assurant que les roues puissent tourner.
- Revérifier le serrage des vis. Votre aérateur est prêt à l'emploi.

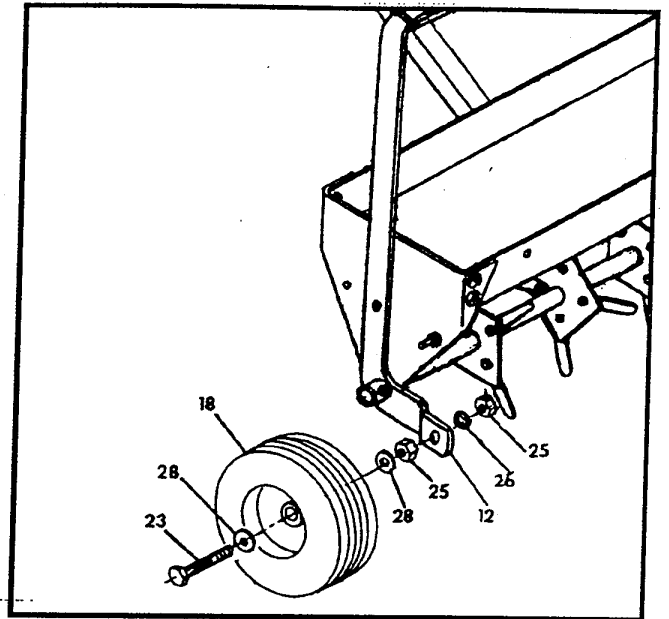

Fig. 5

NOTES

FONCTIONNEMENT



ATTENTION!

- Pour éviter des blessures et/ou d'endommager le matériel, ne dépasser jamais la limite de vitesse recommandée de 5 à 8 km/h.



ATTENTION!

- N'utiliser l'aérateur que sur des pelouses existantes, jamais sur de la pelouse qui vient d'être semée.
- Ne pas charger le bâti plus que le poids de 75 kg. Si les dents pénètrent le sol trop profondément, retirer du poids du bâti.
- N'oubliez pas de relever les dents de l'aérateur en position de transport sur l'asphalte ou le béton.
- Ne reculer qu'en ligne droite, pour éviter d'endommager le matériel.

QUAND FAUT-IL AERER

Il ne faut pas utiliser votre aérateur lorsque le sol est trop humide ou trop sec. Pour vérifier l'état du sol, creusez un petit trou d'environ 10cm de profondeur:

- Si le sol est poudreux et friable - il est trop sec. Attendez la prochaine pluie. Si le sol est trop sec, les dents de l'aérateur ne pénétreront pas correctement.
- Si le sol semble humide, faites une boulette de terre dans la paume de votre main, si vous obtenez une boulette de terre, alors le sol est trop humide. Idéalement la terre devrait s'effriter dans la paume de votre main. Attendez que le sol sèche un peu. Si le sol est trop humide, les dents de l'aérateur risquent de s'obstruer et votre tracteur pourrait perdre sa traction occasionnant des dégâts à la pelouse.

UTILISATION DE POIDS SUPPLEMENTAIRE

Le poids requis pour une pénétration recommandée d'approximativement 8 cm varie selon la nature et les conditions du sol. On peut ajouter des blocs de béton, des pavés, des sacs de sable ou tout autre poids sur le bâti de l'aérateur. Le poids peut être fixé au moyen de liens à travers les trous prévus à cet effet sur le bâti. Les liens ne sont pas fournis avec le matériel. D'habitude trois blocs de béton devraient suffire, mais un poids moindre ou supplémentaire peut s'avérer possible.

ASSEMBLAGE ET TRANSPORT

- Attacher l'aérateur à votre tracteur en utilisant une goupille d'attelage et une goupille bêta.
- Placer en position de transport: Actionner le manche du levier (12) vers l'avant jusque dans la goupille de transport se trouvant sur la plaque latérale.
- Placer en position de fonctionnement: Actionner le manche du levier vers l'arrière et l'abaisser. L'aérateur repose sur les dents.

- Conduire votre tracteur sur le site qui devra être aéré.
- Régler l'aérateur en position de fonctionnement.
- Rouler 3 m avec votre tracteur puis arrêtez-vous.
- Vérifier le fonctionnement - tous les 20 à 30 cm apparaît un trou de maximum 8 cm de profondeur.
- Ajouter ou retirer du poids pour obtenir ce résultat.

RESPONSABILITE INCOMBANT AU CLIENT

- Si de la rouille apparaît sur l'une des parties de votre aérateur, sabler légèrement puis peindre avec de la laque.
- Avant chaque utilisation, appliquer une fine couche d'huile sur les bagues et sur l'axe de l'aérateur.
- Pour prévenir la rouille sur les dents, appliquer une fine couche d'huile après usage.
- Vérifier régulièrement la propreté - retirer les débris qui pourraient à la longue entraver le bon fonctionnement.
- Toujours stocker l'aérateur dans un local sec en recouvrant les dents.

TO ORDER PARTS:
 Brinly-Hardy Co.
 P.O. Box 1116
 Louisville, KY 40201
 (502) 585-3351

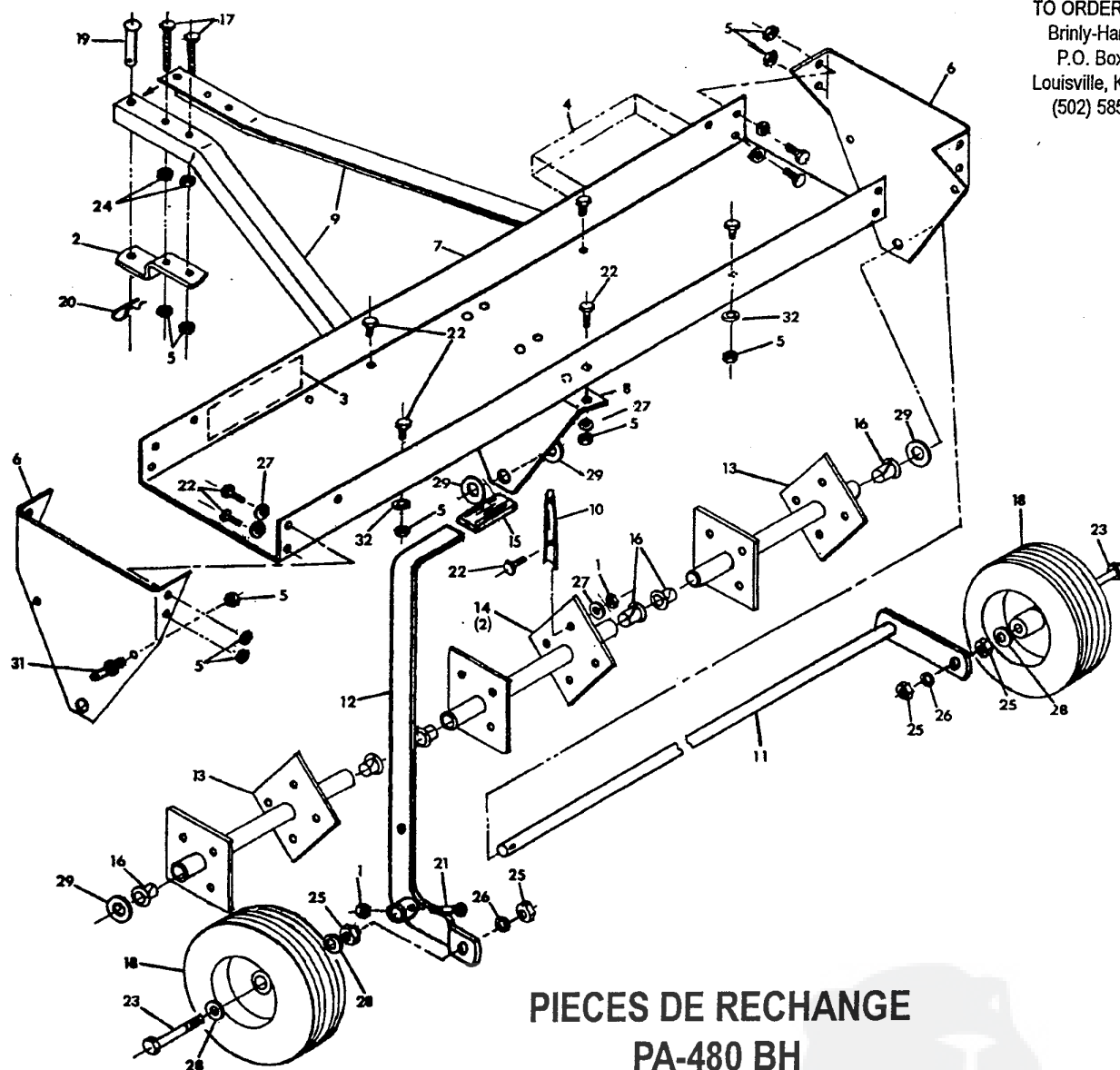

PIECES DE RECHANGE PA-480 BH

No	Référence	Description	Quantité	No	Référence	Description	Quantité
1	B-1674P	Ecrou nylstop 5/16"	33	17	B-4868	Vis 5/16 x 2 - 1/2"	2
2	B-3034-10	Chape	1	18	B-4869	Roue	2
3	B-3568	Autocollant	1	19	B-4870	Goupille d'attelage	1
4	B-4919	Autocollant du logo	1	20	D-146P	Goupille bêta	1
5	B-4786	Ecrou nylstop 5/16"	20	21	2M1024P	Vis 5/16" x 1 - 1/2"	1
6	B-4901-10	Flasque	2	22	2M1012P	Vis 5/16" x 3/4"	49
7	B-4903-10	Bâti	1	23	2M1660P	Ecrou 5/16"	2
8	B-4902-10	Plaque centrale	1	24	30M1000P	Ecrou 5/16"	2
9	B-4904-10	Longeron	2	25	30M1600P	Ecrou 1/2"	4
10	B-4855-10	Dent	32	26	40M1600P	Rondelle-frein 1/2"	2
11	B-4906-10	Axe	1	27	45M1111P	Rondelle plate 5/16"	8
12	B-4908-10	Manche du levier	1	28	45M1717P	Rondelle plate 1/2"	4
13	B-4862-10	Tube extérieur	2	29	45M2525P	Rondelle plate 3/4"	3
14	B-4865-10	Tube central	2	30	L-1549-BH-1-F	Instructions	1
15	B-4867	Manchon	1	31	B-3307-S	Goupille de transport	1
16	B-4866	Bague	8	32	R-618	Rondelle spéciale 5/16"	1