

shindaiwa[®]

NL NEDERLANDS
(Oorspronkelijke instructies)

BEDIENINGSHANDLEIDING

Multi-tool-systeem

M243S

⚠ WAARSCHUWING



**LEES DE INSTRUCTIES AANDACHTIG DOOR EN VOLG DE REGELS VOOR VEILIG GEBRUIK.
HET NIET OPVOLGEN VAN DEZE INSTRUCTIES EN REGELS
KAN ERNSTIG LETSEL TOT GEVOLG HEBBEN.**



Belangrijke informatie

Lees de bedieningshandleiding voordat u het product gaat gebruiken.

○ **Juist gebruik van dit product**

- ♦ De shindaiwa-machines zijn gebouwd op basis van uiterst geavanceerde en krachtige motortechnologie, waarmee een uitzonderlijk groot vermogen wordt geleverd bij een opmerkelijk geringe cilinderinhoud en een opmerkelijk gering gewicht. Als eigenaar/gebruiker zult u zelf al gauw ontdekken waarom shindaiwa gewoon een klasse op zichzelf is!
- ♦ Gebruik deze machine niet voor andere dan de hiervoor genoemde doeleinden.

○ **Gebruikers van het product**

- ♦ U dient dit product niet te gebruiken voordat u de bedieningshandleiding goed hebt gelezen en de inhoud ervan hebt begrepen.
- ♦ Dit product mag niet door iemand worden gebruikt die de bedieningshandleiding niet goed heeft gelezen, die een verkoudheid heeft, vermoeid is of anderszins in een slechte fysieke conditie is. Ook kinderen mogen dit product niet gebruiken.
- ♦ Houd er rekening mee dat de gebruiker verantwoordelijk is voor ongevallen van of gevaren voor andere personen of hun eigendommen.

○ **Over uw bedieningshandleiding**

- ♦ In deze handleiding vindt u de benodigde informatie voor de montage, de bediening en het onderhoud van uw product. Lees deze aandachtig en zorg ervoor dat u de inhoud begrijpt.
- ♦ Bewaar de handleiding altijd op een gemakkelijk bereikbare plaats.
- ♦ Indien u de bedieningshandleiding hebt verloren of deze onleesbaar is geworden, schaf dan een nieuw exemplaar aan bij uw shindaiwa-dealer.
- ♦ De eenheden die worden gebruikt in deze handleiding zijn SI-eenheden (International System of Units). De cijfers tussen haakjes zijn referentiewaarden en er kan, in enkele gevallen, sprake zijn van kleine omrekenfouten.

○ **Uitlenen en overdragen van uw product**

- ♦ Indien u het product dat beschreven staat in deze handleiding uitleent aan een derde, zorgt u er dan voor dat de persoon die het product leent en ermee zal werken ook de handleiding ontvangt. Indien u dit product overhandigt aan een derde, voeg er dan de bedieningshandleiding bij.

○ **Vragen**

- ♦ Neem contact met uw shindaiwa-dealer voor meer informatie over het product, de aankoop van verbruiksmaterialen, reparaties en andere soortgelijke vragen.

○ **Kennisgevingen**

- ♦ Wijzigingen van de inhoud van deze handleiding bij upgrades van het product zonder voorafgaande kennisgeving zijn voorbehouden. Sommige gebruikte illustraties kunnen verschillen van het product om de uitleg te verduidelijken.
- ♦ Dit product vereist de montage van enkele onderdelen.
- ♦ Raadpleeg uw shindaiwa-dealer in het geval van onduidelijkheden of problemen.

Fabrikant:

YAMABIKO CORPORATION

7-2 SUEHIROCHO 1-CHOME, OHME, TOKIO 198-8760, JAPAN

Geautoriseerde vertegenwoordiger in Europa:

Atlantic Bridge Limited

Atlantic House, PO Box 4800, Earley, Reading RG5 4GB, Verenigd Koninkrijk

Veilig gebruik van uw product.....	4
Waarschuwingssmedelingen.....	4
Overige aanduidingen	4
Symbolen.....	4
Plaats waar een veiligheidssticker is bevestigd.....	6
Omgaan met brandstof	6
Gebruik van de motor	7
Omgaan met het product.....	8
Beschrijving	12
Voordat u begint	13
Montage.....	13
Uitbalanceren	16
Brandstof voorbereiden	16
Motorbediening	18
De motor starten	18
De motor stoppen	19
Onderhoud.....	21
Dagelijks onderhoud.....	21
Onderhoud na 10 uur	21
Onderhoud na 10/15 uur	21
Onderhoud na 50 uur	22
Onderhoud na 135 uur	22
Afstelling van de carburateur.....	22
Langdurige opslag	23
Richtlijnen voor problemen oplossen.....	24
Specificaties.....	28
Conformiteitsverklaring	29

Veilig gebruik van uw product

Lees dit hoofdstuk nauwkeurig voordat u het product gaat gebruiken.



○ De voorzorgsmaatregelen die in dit hoofdstuk beschreven worden, bevatten belangrijke veiligheidsinformatie. Neem deze in acht.

○ U dient ook de voorzorgsmaatregelen te lezen die in de handleiding zelf staan.

Tekst gevolgd door een [diamond mark] beschrijft de mogelijk consequenties van het niet naleven van de voorzorgsmaatregelen.

Waarschuingsmededelingen

Situaties waarbij er een risico voor fysiek letsel voor de gebruiker en andere personen bestaat, worden in deze handleiding en op het product zelf door de volgende waarschuingsmededelingen aangeduid. Lees en volg zorgvuldig de regels voor een veilig gebruik.

 GEVAAR	 WAARSCHUWING	 LET OP!
Dit symbool in combinatie met het woord " GEVAAR " vestigt de aandacht op handelingen of omstandigheden die ernstig lichamelijk letsel of de dood tot gevolg kunnen hebben.	Dit symbool in combinatie met het woord " WAARSCHUWING " vestigt de aandacht op handelingen of omstandigheden die ernstig lichamelijk letsel of de dood tot gevolg kunnen hebben.	" LET OP " geeft aan dat er een potentieel gevaarlijke situatie is, die wanneer die niet wordt vermeden, licht tot matig lichamelijk letsel tot gevolg kan hebben.







Overige aanduidingen

Naast waarschuingsmededelingen worden in deze handleiding de volgende verklarende symbolen gebruikt:



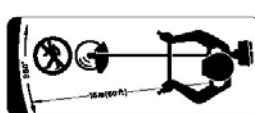









	Het pictogram met een cirkel en een schuine streep geeft aan dat hetgeen wordt getoond, verboden is.	OPMERKING	BELANGRIJK
		Deze ingesloten boodschap bevat tips voor gebruik, verzorging en onderhoud van het product.	Omkaderde tekst met het woord " BELANGRIJK " bevat belangrijke informatie over het gebruik, de controle, het onderhoud en de opslag van het product dat beschreven staat in deze handleiding.

Symbolen

In deze handleiding en op het product zelf worden diverse verklarende symbolen gebruikt. Zorg ervoor dat u volledig begrijpt wat elk symbool betekent.

Symbolvorm	Symbolbeschrijving / toepassing	Symbolvorm	Symbolbeschrijving / toepassing
	Lees de bedieningshandleiding aandachtig door		De maximumsnelheid van de as van het maaiaccessoire in t/min
	Draag oog-, gehoor- en hoofdbescherming		Bewaar een afstand van 15 m ten opzichte van omstanders
	Draag oog-, gehoor- en hoofdbescherming. Draag voetbescherming en handschoenen		Werk nooit met het product als u vermoeid of onder invloed van alcohol, drugs, medicamenten of andere stoffen verkeert die uw beoordelingsvermogen kunnen beïnvloeden.
	Noodstop		Benzine- en oliemengsel

Veilig gebruik van uw product

Symboolvorm	Symboolbeschrijving / toepassing	Symboolvorm	Symboolbeschrijving / toepassing
	Waarschuwing! Gelanceerde voorwerpen!		Opvoerpomp (starten)
	Waarschuwing, zwenkt zijwaarts uit	L	Carburateurafstelling - Laagtoerentalmengsel
	Gebruik zonder beschermkap niet toegestaan.	H	Carburateurafstelling - Hoogtoerentalmengsel
	Gebruik van metalen snijbladen is niet toegestaan.	T	Carburateurafstelling - Stationair toerental
	Gebruik het product niet op plaatsen met een slechte ventilatie		Pas op voor plaatsen met hoge temperatuur
	Pas op voor vuur		Gegarandeerd geluidsvermogeniveau
	"Koude start"-stand van de chokehendel (choke dicht)		Pas op voor elektrische schokken
	Motor starten		"Aan"-stand van de chokehendel (choke open)

Veilig gebruik van uw product

Plaats waar een veiligheidssticker is bevestigd

- De veiligheidssticker, zoals hieronder getoond, is bevestigd aan de producten die in deze handleiding beschreven staan. Zorg ervoor dat u begrijpt wat de sticker betekent voordat u het product gaat gebruiken.
- Indien de sticker onleesbaar wordt door slijtage of beschadiging, of de sticker heeft losgelaten en is verloren, schaf dan een vervangende sticker bij uw dealer aan en bevestig de sticker op de plaats die in de onderstaande illustratie wordt getoond. Zorg ervoor dat de sticker altijd leesbaar is.

1. Veiligheidssticker (Onderdeelnummer X505-002970)

2. Veiligheidssticker (onderdeelnummer X505-002310)

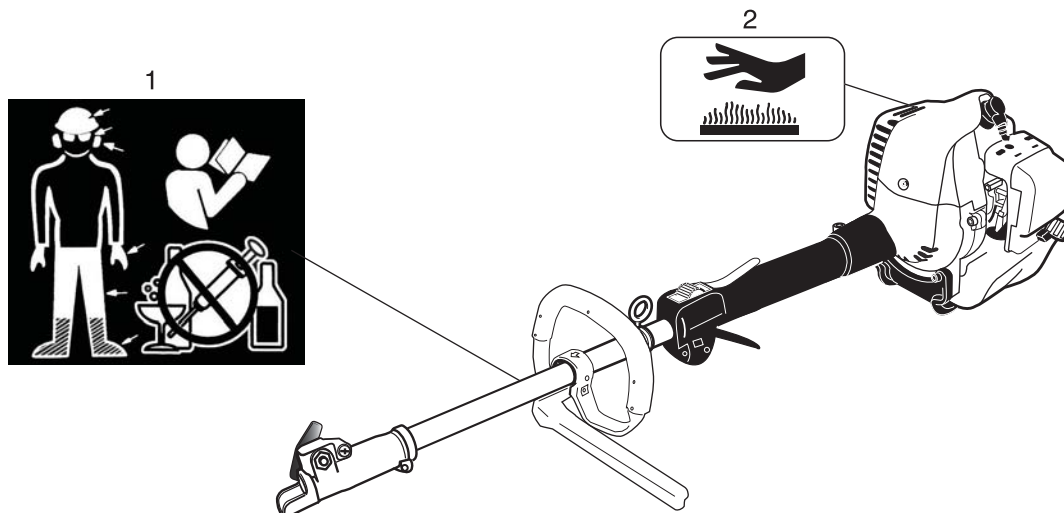

Omgaan met brandstof

GEVAAR

Blijf altijd uit de buurt van vuur als u brandstof bijvult.

Brandstof is licht ontvlambaar en kan door een verkeerde omgang ermee tot brand leiden. Wees uiterst voorzichtig bij het mengen, opslaan of omgaan met brandstof, om ernstig letsel te voorkomen. Neem de volgende instructies in acht.

- Roken en open vuur is verboden bij het bijvullen van brandstof.
- Niet bijvullen als de motor nog warm is of nog draait.
- ◆ Als u dat doet, kan de brandstof ontbranden en brand veroorzaken, wat brandwonden tot gevolg kan hebben.



Het reservoir en de vulplaats

- Gebruik een goedgekeurd brandstofreservoir.
- De brandstoftanks/blikken kunnen onder druk staan. Draai brandstoftankdoppen altijd langzaam los zodat het drukverschil geleidelijk wordt opgeheven.
- VUL GEEN brandstof bij in een afgesloten ruimte. Vul de brandstoftank ALTIJD in de buitenlucht en op onbegroeide grond.

Gemorste brandstof kan brand veroorzaken

Neem bij het bijvullen van brandstof de volgende voorzorgsmaatregelen in acht:

- Vul de tank niet tot aan de vulopening. Houd de brandstof op het voorgeschreven niveau (tot aan de onderzijde van de vulhals van de brandstoftank).
- Dep eventuele overgelopen of gemorste brandstof op.
- Draai de brandstofdop na het vullen goed dicht.
- ◆ Gemorste brandstof kan brand en brandwonden veroorzaken als deze ontbrandt.

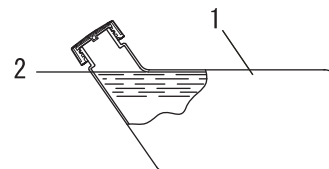

1. Brandstoftank 2. Onderzijde vulhals

Start de motor niet op de plaats waar u brandstof hebt bijgevuld

- Start de motor niet op de plaats waar u het bijvullen van de brandstof hebt uitgevoerd. Ga ten minste 3 meter van de plaats staan waar u de brandstof hebt bijgevuld voordat u de motor start.
- ◆ Brandstof die tijdens het bijvullen is gemorst, kan brand veroorzaken indien deze ontbrandt.

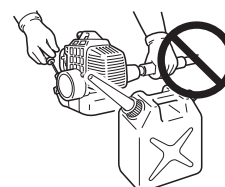

Veilig gebruik van uw product

GEVAAR

Gelekte brandstof kan brand veroorzaken

- Controleer of er geen lekkages zijn rondom de brandstofvulbuis, het rubber of de dop nadat brandstof is bijgevuld.
- Indien u lekkende of uitlopende brandstof waarneemt, dient u onmiddellijk met het gebruik van het product te stoppen en contact op te nemen met uw dealer om de machine te laten repareren.
- ◆ Brandstoflekken kunnen brand veroorzaken.



Gebruik van de motor

WAARSCHUWING

De motor starten

Neem bij het starten van de motor extra aandachtig de volgende voorzorgsmaatregelen in acht:

- Controleer de machine op loszittende moeren en bouten
- Controleer of er geen brandstoflekken zijn
- Plaats het product op een vlakke, goed geventileerde plaats
- Zorg voor genoeg ruimte rondom het product en laat geen personen of dieren toe in de buurt van het product
- Start de motor met de handgastrekker in de stationairstand
- Houd het product stevig tegen de grond als u de motor start
- ◆ Niet naleven van de voorzorgsmaatregelen kan een ongeval of letsel veroorzaken, of zelfs tot dodelijk letsel leiden.

Als de motor is gestart, dient u te controleren of er abnormale trillingen of geluiden zijn

- Controleer of er abnormale trillingen of geluiden zijn als de motor is gestart. Gebruik het product niet als u abnormale trillingen of geluiden waarneemt. Neem contact op met uw dealer om de machine te laten repareren.
- ◆ Ongevallen waarbij onderdelen losraken en vallen, kunnen verwondingen of ernstig letsel veroorzaken.

Geen hete onderdelen of onderdelen die onder hoge spanning staan aanraken wanneer het product in bedrijf is

Raak de volgende hete onderdelen of onderdelen die onder hoge spanning staan niet aan terwijl het product in bedrijf is of kort nadat het product is gestopt.

- Geluiddemper, bougie, haakse overbrenging en andere hete onderdelen
 - ◆ U kunt zich branden als u een heet onderdeel aanraakt.
- Bougie, bougiekabel en andere onderdelen onder hoge spanning
 - ◆ U kunt een elektrische schok krijgen als u onderdelen die onder hoge spanning staan, aanraakt terwijl het product in bedrijf is.



Veiligheid heeft de hoogste prioriteit in geval van vuur of rookontwikkeling

- Indien er vuur uit de motor komt of uit een andere plaats dan de uitlaatopening, breng dan altijd eerst uzelf in veiligheid.
- Werp met een schop zand of gelijksoortig materiaal op het vuur om te voorkomen dat het zich verspreidt, of blus het met een brandblusser.
- ◆ Een paniecreactie kan ertoe leiden dat de brand zich uitbreidt en er grotere schade ontstaat.



Uitlaatdampen zijn giftig

- De uitlaatdampen van de motor bevatten giftige gassen. Gebruik dit product niet in afgesloten of andere slecht geventileerde ruimtes.
- ◆ De uitlaatdampen kunnen vergiftiging veroorzaken.



Schakel de motor uit als u het product controleert of onderhoudt

Neem de volgende voorzorgsmaatregelen in acht als u het product controleert of onderhoudt na gebruik:

- Schakel de motor uit en probeer niet het product te controleren of te onderhouden voordat de motor is afgekoeld
 - ◆ U kunt zich branden.
- Verwijder de bougiekap voordat u controle- of onderhoudswerkzaamheden uitvoert
- ◆ Als het product onverwacht start, kan dit een ongeval veroorzaken.

Veilig gebruik van uw product

WAARSCHUWING

Bougie controleren

Neem de volgende voorzorgsmaatregelen in acht wanneer u de bougie controleert.

- Indien de elektroden of klemmen zijn versleten, of als de keramiek barsten vertoont, vervang deze dan door nieuwe onderdelen.
- De vonktest (om te controleren of de bougie voor ontsteking zorgt) moet door uw dealer worden uitgevoerd.
- De vonktest mag niet in de buurt van het bougiegat worden uitgevoerd.
- De vonktest mag niet worden uitgevoerd op plaatsen waar brandstof gemorst is of zich ontvlambare gassen bevinden.
- U mag de metalen delen van de bougie niet aanraken
- ◆ De bougie kan brand veroorzaken of u een elektrische schok geven.



Omgaan met het product **Algemene voorzorgsmaatregelen**

WAARSCHUWING

Bedieningshandleiding

- Lees aandachtig de bedieningshandleiding voordat u het product gaat gebruiken om er zeker van te zijn dat u het product correct bedient.
- ◆ Anders kan een ongeval of ernstig letsel het gevolg zijn.



Gebruik dit product niet voor andere dan de hiervoor genoemde doeleinden.

- U mag het product niet gebruiken voor doeleinden anders dan die beschreven in de bedieningshandleiding.
- ◆ Anders zou dit tot een ongeval of ernstig letsel kunnen leiden.

Wijzigingen van het product zijn niet toegestaan

- U mag het product niet wijzigen.
- ◆ Anders zou dit tot een ongeval of ernstig letsel kunnen leiden. Alle defecten die voortvloeien uit een wijziging van het product worden niet gedekt door de garantie van de fabrikant.

Gebruik het product niet zonder dat het is gecontroleerd en onderhouden.

- U dient het product niet te onderhouden wanneer het niet is gecontroleerd en onderhouden. Zorg u er altijd voor dat het product regelmatig wordt gecontroleerd en onderhouden.
- ◆ Anders kan een ongeval of ernstig letsel het gevolg zijn.

Uitlenen en overdragen van uw product

- Indien u het product dat beschreven staat in deze handleiding uitleent aan een derde, zorg u dan voor dat de persoon die het product leent ook de handleiding ontvangt.
- Indien u dit product overhandigt aan een derde, voeg er dan de bedieningshandleiding bij.
- ◆ Anders kan een ongeval of ernstig letsel het gevolg zijn.

Voorbereid zijn in geval van een verwonding

Zorg ervoor dat u bent voorbereid in het onwaarschijnlijke geval van een ongeval of verwonding

- EHBO-doos
- Windsels en zwachtels (om eventuele bloedingen te stoppen)
- Fluit of mobiele telefoon (om hulp in te roepen)
- ◆ Indien u geen eerste hulp kunt uitvoeren of hulp van anderen kunt vragen kan de verwonding verslechteren.

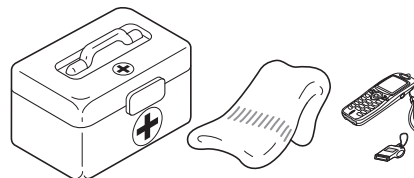

Veilig gebruik van uw product

Voorzorgsmaatregelen voor gebruik

GEVAAR

Het gebied binnen een straal van 15 m geldt als gevarenzone

Het gebied binnen een straal van 15 m geldt als gevarenzone. Neem bij gebruik van het product de volgende voorzorgsmaatregelen in acht.

- Laat geen kinderen en andere personen of dieren in de gevarenzone toe.
- Wanneer een andere persoon binnen de gevarenzone komt, schakel dan de motor uit om de rotatie van het maaiaccessoire te stoppen.
- Wanneer u de gebruiker benadert, waarschuw hem dan door van buiten de gevarenzone twijgjes in zijn richting te werpen en overtuig u ervan dat de motor is uitgeschakeld en dat het maaiaccessoire niet langer draait.
- Als er meerdere personen met het product werken, moet bepaald worden hoe zij met elkaar moeten communiceren en moeten zij op een afstand van ten minste 15 m van elkaar werken
- ◆ Objecten die van het maaiaccessoire afketsen, en aanraking van het maaiaccessoire kunnen blindheid of een dodelijk ongeval veroorzaken.

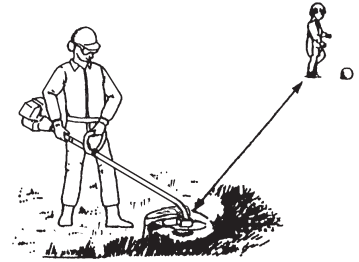

WAARSCHUWING

Gebruikers van het product

Het product mag niet gebruikt worden door:

- vermoeide mensen
- mensen die alcohol hebben gedronken
- mensen die medicijnen gebruiken
- zwangere vrouwen
- mensen met een slechte fysieke conditie
- mensen die de bedieningshandleiding niet hebben gelezen
- kinderen
- ◆ Niet opvolgen van deze instructies kan een ongeval tot gevolg hebben.



Omgeving voor gebruik en bediening

- Gebruik het product niet op plaatsen waar u gemakkelijk kunt vallen, zoals op steile hellingen of ondergrond na regenval.
- Gebruik het product niet 's avonds of op donkere plaatsen met een slecht zicht.
- Wanneer u het product op een licht hellend terrein gebruikt, werk dan met vlakke bewegingen en volg de contour van het terrein.
- ◆ Als u valt of uitglijdt, of het product niet correct bedient, kan dit ernstig letsel tot gevolg hebben.
- Voor uw eigen gezondheid en voor een veilige en comfortabele werkprocedure, dient u de machine te gebruiken binnen een temperatuurbereik van de buitenlucht van -5 °C tot 40 °C.
- ◆ Niet opvolgen van deze instructies kan schade voor de gezondheid tot gevolg hebben.

Motor uitschakelen als u zich verplaatst

Schakel de motor uit in de situaties die hieronder worden beschreven.

- Verplaatsen naar de plaats waar u de werkzaamheden wilt verrichten
- Verplaatsen naar een andere locatie tijdens het verrichten van de werkzaamheden
- De plaats verlaten waar u de werkzaamheden hebt verricht
- ◆ Het niet opvolgen van deze instructies kan brandwonden of ernstig letsel tot gevolg hebben.
- Indien u het product met de auto transporteert, maak dan de brandstoftank leeg en zet het product stevig vast om verschuiven te voorkomen.
- ◆ Rijden met de auto terwijl de brandstoftank van de machine is gevuld, kan brand tot gevolg hebben.

Houd de machine stevig vast

- Houd de voorste en achterste handgreep met de duim en vingers van beide handen stevig rondom de handgrepen vast.
- ◆ Niet opvolgen van deze instructies kan een ongeval tot gevolg hebben.



Veilig gebruik van uw product

WAARSCHUWING

Trillingen en kou

Het vermoeden bestaat dat een aandoening genaamd Fenomeen van Raynaud, die van invloed is op de vingers van bepaalde personen, wordt veroorzaakt door blootstelling aan trillingen en kou. Blootstelling aan trillingen en kou kan een tintelend en branderig gevoel veroorzaken, waardoor de vingers bleek en gevoelloos worden. De volgende voorzorgsmaatregelen worden ten zeerste aangeraden omdat niet bekend is bij welke mate van blootstelling de verschijnselen optreden.

- Houd uw lichaam warm; met name hoofd en nek, voeten en enkels, en handen en polsen.
- Zorg voor een goede doorbloeding door tijdens regelmatige werkonderbrekingen krachtige armbewegingen te maken en door niet te roken.
- Beperk het aantal uren dat u met de machine werkt. Probeer elke dag een aantal werkzaamheden te verrichten waarbij u niet hoeft te werken met de trimmer of andere handbediende apparatuur.
- Hebt u last van pijnlijke, rode en opgezwollen vingers, gevolgd door verbleken en gevoelloosheid van de vingers, raadpleeg dan een arts alvorens u zich opnieuw blootstelt aan kou en trillingen.
- ◆ Niet opvolgen van deze instructies kan schade voor de gezondheid tot gevolg hebben.

RSI-aandoeningen (herhalingsoverbelasting)

Het vermoeden bestaat dat overbelasting van de spieren en pezen in de vingers, handen, armen en schouders kan leiden tot irritatie, zwellingen, gevoelloosheid, slapheid en extreme pijn in de zojuist genoemde lichaamsdelen. Bepaalde herhalende handbewegingen zorgen voor een hoger risico van het ontwikkelen van herhalingsoverbelasting (RSI). Doe het volgende om de kans op RSI te verkleinen:

- Vermijd het gebruik van uw pols in gebogen, uitgestrekte of verdraaide positie.
- Neem regelmatig een pauze om herhaling tot een minimum te beperken en om de handen te laten rusten. Verminder de snelheid en de kracht waarmee u herhalingsbewegingen maakt.
- Doe oefeningen om de hand- en armspieren te verstevigen.
- Raadpleeg een arts indien u last hebt van een tintelend gevoel, gevoelloosheid of pijn in vingers, handen, polsen en armen. Hoe eerder RSI wordt vastgesteld, des te beter kunnen permanente zenuw- en spierbeschadigingen worden voorkomen.
- ◆ Niet opvolgen van deze instructies kan schade voor de gezondheid tot gevolg hebben.

Juiste instructie

Zorg dat niemand de machine gebruikt zonder de juiste instructies en een veiligheidsuitrusting

Zorg dat u precies weet hoe de machine wordt bediend en gebruikt.

Weet hoe u de machine moet stoppen en de motor moet afzetten.

Zorg dat niemand de machine gebruikt zonder de juiste instructies.

Beschermende uitrusting

WAARSCHUWING

Beschermende uitrusting dragen

Draag altijd de volgende beschermingsmiddelen.

- a **Hoofdbescherming (helm):** Beschermt het hoofd
 - b **Oorbeschermers of oordoppen:** Beschermen het gehoor
 - c **Veiligheidsbril:** Beschermt de ogen
 - d **Gelaatsscherm:** Beschermt het gelaat
 - e **Veiligheidshandschoenen:** Beschermen de handen tegen kou en trillingen
 - f **Passende werkkleding (lange mouwen, lange broek):** Beschermt het lichaam
 - g **Stevige antisliplaarzen (met veiligheidsneus) of antislipschoenen (met veiligheidsneus):** Beschermen de voeten
 - h **Scheenbescherming:** Beschermt de benen
- ◆ Niet naleven van de voorzorgsmaatregelen kan oog- of gehoorbeschadiging of ander ernstig letsel tot gevolg hebben.

Gebruik indien nodig de onderstaand vermelde veiligheidsuitrusting.

- **Mondkap:** Beschermt de ademhalingsorganen
- **Bijennet:** Beschermt tegen aanvallen van bijen

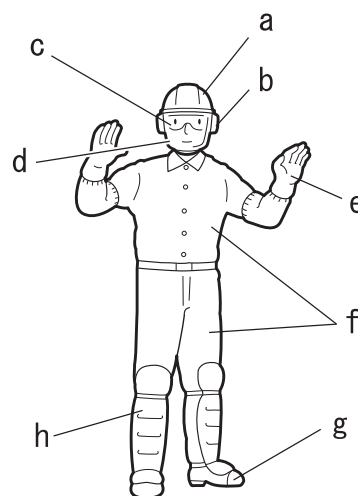

Veilig gebruik van uw product

WAARSCHUWING

Beschermende kleding dragen

Draag geen stropdassen, sieraden of losse kleding die door de machine kunnen worden gegrepen. Draag geen schoeisel zonder neus (slippers, sandalen etc.), loop niet blootsvoets of met blote benen. In bepaalde situaties kan de totale bescherming van gezicht en hoofd noodzakelijk zijn.

◆ Niet naleven van de voorzorgsmaatregelen kan oog- of gehoorbeschadiging of ander ernstig letsel tot gevolg hebben.

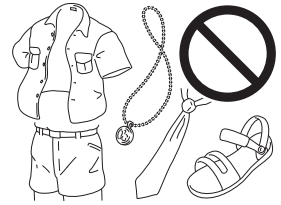

Beschrijving

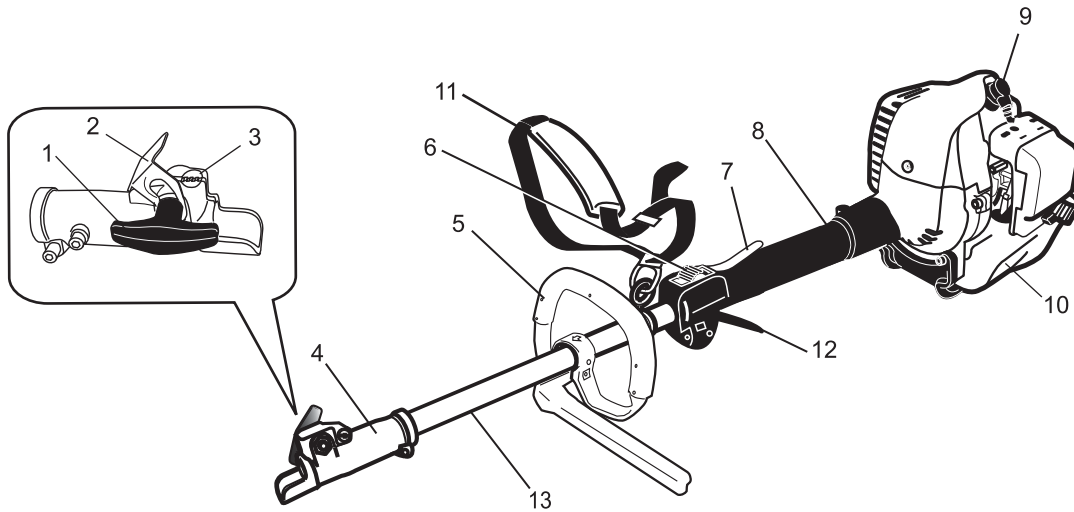

1. Schroefknop van koppelbus
2. Bescherming van vergrendeling
3. Vergrendeling
4. Koppelbus
5. Hendel
6. Ontstekingsschakelaar
7. Handgastrekkerblokkering

8. Handgreep
9. Bougie
10. Brandstoftank
11. Schouderharnas
12. Handgastrekker
13. Buitenste buis

Montage

WAARSCHUWING

Lees de bedieningshandleiding aandachtig door om ervoor te zorgen dat u het product correct monteert.

◆ Gebruik van een product dat niet correct is gemonteerd, kan tot een ongeval of ernstig letsel leiden.



BELANGRIJK

De begrippen "links", "linker" en "rechts", "rechter", en "voor" en "achter" zijn gezien vanuit de positie van de gebruiker tijdens normale bediening.

Voorafgaand aan de montage

Voorafgaand aan de montage moet u ervoor zorgen dat alle benodigde componenten voor een complete machine aanwezig zijn:

- ◆ Motor/buitenste buis
- ◆ Schouderharnas
- ◆ Handgreep (met kussen)
- ◆ Veiligheidsstang
- ◆ Bout (1 st.)
- ◆ Vierkante moer (1 st.)
- ◆ Een set met deze handleiding voor de eigenaar/gebruiker en een gereedschapsset voor periodiek onderhoud. Gereedschapssets verschillen per model en kunnen een zeskantsleutel, schraper, en een bougie/schroevendraaier combinatiesleutel bevatten.

Hendel

1. Controleer of de binnenbekleding in de handgreep is aangebracht zoals afgebeeld en of de uitsteeksels in de hiervoor bedoelde openingen in de handgreep zitten.

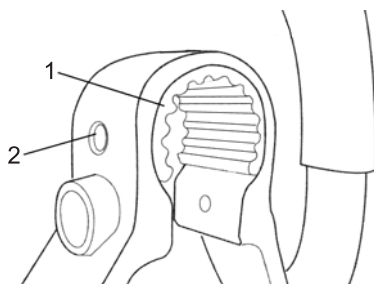

1. Kussen

2. Uitsteeksel

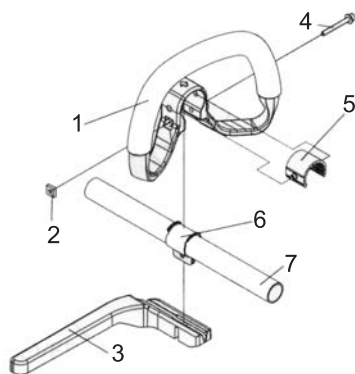

1. Hendel

2. Vierkante moer

3. Veiligheidsstang

4. Bout

5. Kussen

6. Klem

7. Buitenste buis

OPMERKING

Zorg ervoor dat de klem zich op de buitenste buis bevindt.

Voordat u begint

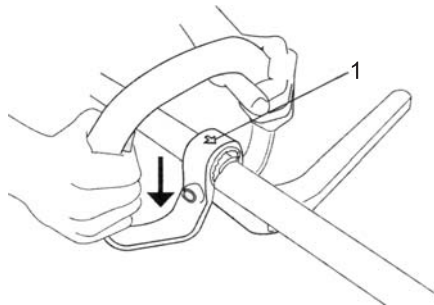
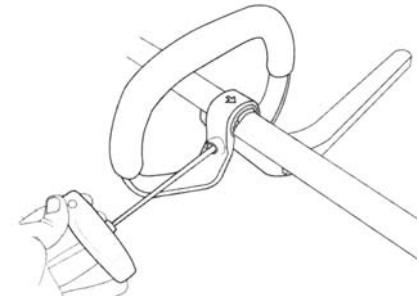
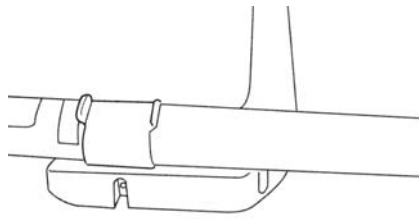

1. Pijl

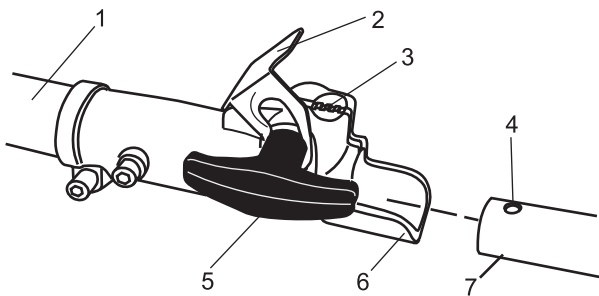

1. Buis
2. Bescherming van vergrendeling (uitgeschoven)
3. Vergrendeling
4. Borgopening
5. Schroefknop van koppelbus
6. Koppelbus
7. Gereedschap

2. Steek de veiligheidsstang in de klem op de buitenste buis en zorg ervoor dat de opening in de klem zichtbaar is door de uitsparing van de veiligheidsstang.
3. Plaats de handgreep zodanig dat optimaal bedieningsgemak is gewaarborgd. Druk stevig omlaag zodat de behuizing van de handgreep over de buis vastklikt.
4. Breng de vierkante moer in de handgreep aan en draai de handgreep met de bout vast.

BELANGRIJK

Zorg ervoor dat de pijl op de handgreep naar de tandwielkast is gericht.

Een gereedschapsaccessoire monteren

1. Plaats de universele gereedschapshouder en het gereedschap op een schone en vlakke ondergrond, zodat de beide uiteinden in elkaar passen. Dit geheel moet naar boven gericht zijn en het gereedschap moet met de borgopening in het uiteinde van de buis naar boven wijzen.

⚠ LET OP!

Zorg ervoor dat de open uiteinden van de buis schoon blijven en niet verontreinigd raken.

2. Schuif de beschermkappen van de uiteinden van beide buizen af en draai de schroefknop van de koppelbus los.
3. Steek het gereedschap in de koppelbus met de gereedschapssticker naar boven gericht, totdat de lijn op de sticker gelijkigt met het uiteinde van de koppelbus.
4. Draai het gereedschap heen en weer totdat hij door de vergrendeling van de koppelbus in de juiste positie vastklikt.

Voordat u begint

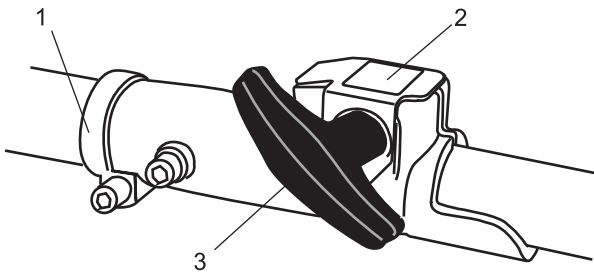

- 1. Koppelbus
- 2. Bescherming van vergrendeling (omlaag)
- 3. Schroefknop van koppelbus

5. Wanneer de beide buishelften vast aan elkaar zitten, drukt u de veerbelaste bescherming van de vergrendeling omlaag en draait u de schroefknop van de koppelbus los.

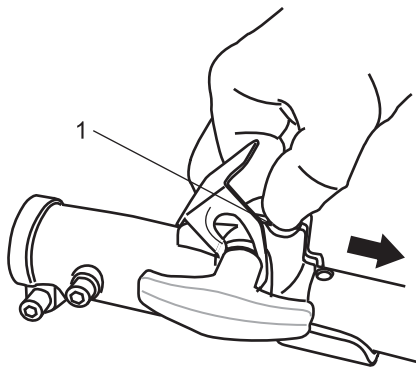

- 1. Drukvergrendeling

Een gereedschapsaccessoire verwijderen

1. Draai de bout van de koppelbus los terwijl de machine op een schone en vlakke ondergrond ligt. De veerbelaste bescherming van de koppelbus moet losklikken.
2. Druk de vergrendeling met uw vinger of duim omlaag. Hierdoor komt de vergrendeling van de koppelbus vrij.
3. Trek het gereedschap uit de koppelbus.

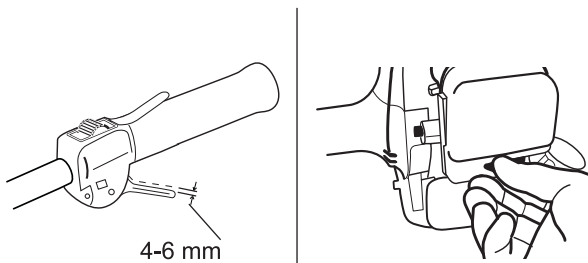

4-6 mm

Vrije spelling gashendel afstellen

De speling van de gashendel dient ongeveer 4-6 mm te bedragen. Controleer of de gashendel soepel werkt zonder dat hij vastloopt. Als de speling moet worden aangepast, volg dan de onderstaande procedures en illustraties.

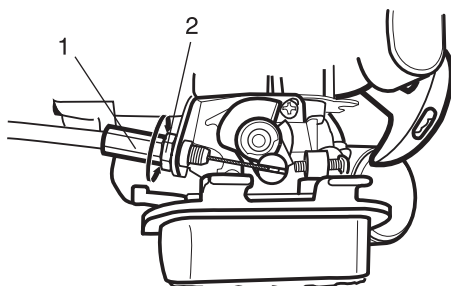

- 1. Kabelafsteller
- 2. Borgmoer

1. Draai de knoppen van het luchtfilterdeksel los en verwijder het luchtfilterdeksel.
2. Draai de borgmoer op de kabelafsteller los.
3. Draai de kabelafsteller losser of vaster om de benodigde speling van 4-6 mm te verkrijgen.
4. Haal de borgmoer aan.
5. Plaats het luchtfilterdeksel terug.

Voordat u begint

Uitbalanceren Schouderharnas verstellen

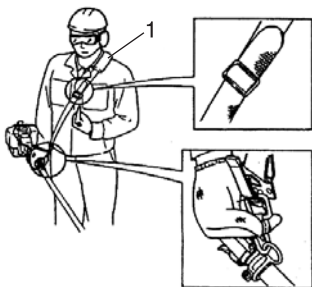

1. Schouderharnas

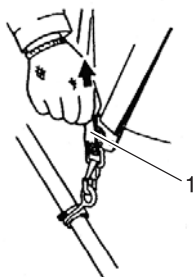

1. Lipje voor noodgevallen

1. Bevestig de harnashaak aan de ophanging op de buitenste buis.
2. Draag het schouderharnas op zo'n manier dat de haak aan uw rechterzijde blijft.
3. Stel de lengte van het schouderharnas zodanig af dat u de machine comfortabel kunt vasthouden en bedienen.

* Het schouderharnas kan in noodgevallen snel worden losgekoppeld. Trek in geval van nood krachtig aan het lipje voor noodgevallen bij de haak. De machine wordt dan ontgrendeld van de band.

Brandstof voorbereiden

GEVAAR

- Brandstof is licht ontvlambaar en kan door een verkeerde omgang ermee tot brand leiden. Neem de voorzorgsmaatregelen in het hoofdstuk van deze handleiding onder de titel "Veilig gebruik van uw product" zorgvuldig in acht.
- Controleer, nadat brandstof is bijgevuld, of de brandstoftankdop goed vast zit en vergeet niet te controleren of er brandstof wordt gelekt of wegloopt rondom de brandstofvulbuis, het rubber of de dop. Indien u lekkende of uitlopende brandstof waarneemt, dient u onmiddellijk met het gebruik van het product te stoppen en contact op te nemen met uw dealer om de machine te laten repareren.
- ◆ Als de brandstof ontbrandt, kan dit brandwonden en brand veroorzaken



LET OP

Er is een drukverschil tussen de brandstoftank en de buitenlucht. Wanneer u de brandstof bijvult, dient u de brandstoftankdop langzaam open te draaien om het drukverschil geleidelijk op te heffen.

- ◆ Anders kan wordt de brandstof mogelijk naar buiten gespoten.

OPMERKING

Brandstof verouderd naarmate deze langer wordt bewaard. Meng niet meer brandstof dan u in dertig (30) dagen nodig denkt te hebben. Meng de benzine en de olie niet direct in de brandstoftank.

Brandstof

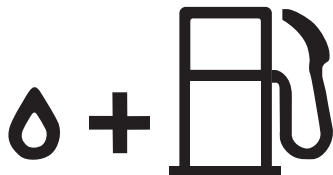

- ◆ Als brandstof wordt een mengsel gebruikt van normale benzine met motorolie voor luchtgekoelde tweetakt motoren van een gerenommeerd merk. Loodvrije benzine met een octaangetal van minimaal 89 wordt aanbevolen. Gebruik geen brandstof die methylalcohol of meer dan 10 % ethylalcohol bevat.
- ◆ Aanbevolen mengverhouding: 50 : 1 (2%) voor ISO-L-EGD (ISO/CD 13738), JASO FC, FD en Shindaiwa One 50 : 1 olie.
 - Meng de benzine en de olie niet direct in de brandstoftank.
 - Voorkom dat brandstof of olie wordt gemorst. Veeg gemorste brandstof altijd op.

Voordat u begint

- Ga altijd voorzichtig met brandstof om; brandstof is bijzonder ontvlambaar.
- Bewaar brandstof altijd in een geschikt reservoir.

Brandstofvoorraad

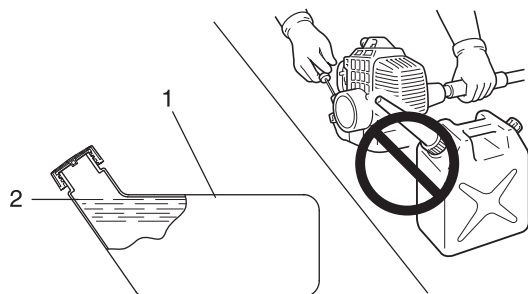

1. Brandstoftank

2. Onderzijde vulhals

- ♦ Altijd bijvullen in een goed geventileerde ruimte. Vul geen brandstof bij in een afgesloten ruimte.
- ♦ Plaats het product en de bijvultank op de grond als u gaat bijvullen. Vul het product niet bij op een laadplatform van een vrachtauto of op andere, soortgelijke plaatsen.
- ♦ Wanneer u de brandstof bijvult, dient de brandstof onder het schouder niveau aan de onderzijde van de vulhals van de brandstoftank te blijven.
- ♦ Er is een drukverschil tussen de brandstoftank en de buitenlucht. Wanneer u de brandstof bijvult, dient u de brandstoftankdop langzaam open te draaien om het drukverschil geleidelijk op te heffen.
- ♦ Veeg gemorste brandstof altijd op.
- ♦ Ga ten minste 3 meter van de plaats staan waar u de brandstof hebt bijgevuld, voordat u de motor aanzet.
- ♦ Bewaar de bijvultank op een beschutte plaats en op een veilige afstand van vuur.

Motorbediening

De motor starten

⚠ WAARSCHUWING

- Als u de motor start, neem dan de voorzorgsmaatregelen in acht die zijn beschreven vanaf pagina 4 in het hoofdstuk "Veilig gebruik van uw product" om zeker te zijn dat u het product correct bedient.
- Controleer beschermkappen op beschadiging en zorg dat ze goed op hun plaats zitten. Breng een nieuwe beschermkap aan indien deze is beschadigd of ontbreekt.
- Controleer of het accessoire goed is bevestigd en veilig kan worden bediend en gebruikt.
- De kop van het accessoire mag niet bewegen tijdens stationair draaien. Als de kop beweegt, stel dan de carburateur opnieuw af volgens de instructies onder "Afstellen van de carburateur" in deze handleiding, of neem contact op met uw dealer, anders kan er ernstig letsel ontstaan.
- ◆ Niet naleven van de voorzorgsmaatregelen kan een ongeval of letsel veroorzaken, of zelfs tot dodelijk letsel leiden.

OPMERKING

- ♦ Trek de startergreep eerst zachtjes, en dan sneller uit. Trek het starterkoord niet verder dan 2/3 van de lengte uit.
- ♦ Laat de startergreep niet los als deze terugveert.

Starten van een koude motor

(Sluit de bougiekap aan als het product langere tijd in opslag is geweest)

De startprocedure is verschillend voor een koude of warme motor. Een koude motor wordt als volgt gestart.

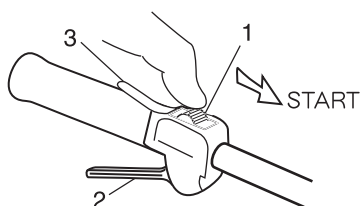

- 1. Ontstekingsschakelaar
- 2. Handgastrekker
- 3. Handgastrekkerblokkering

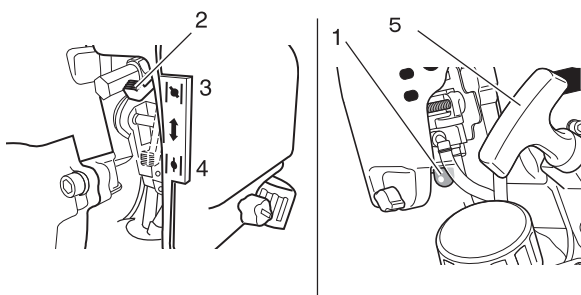

- 1. Opvoerpomp
- 2. Chokehendel
- 3. Koude start (DICHT)
- 4. Werkstand (OPEN)
- 5. Starthendel

1. Controleer of er geen brandstoflekkages zijn.
2. Zet de ontstekingsschakelaar in de stand Start.
3. Controleer of de handgastrekker in de stationairstand staat.
4. Zet de chokehendel in de stand "Koude start".
5. Druk beurtelings op de opvoerpomp en laat hem weer los totdat er brandstof in de pomp wordt aangezogen.

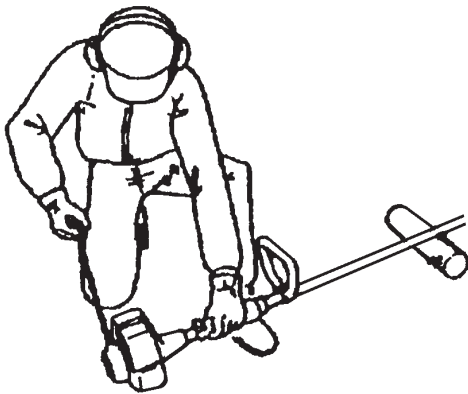

6. Controleer of het gebied rondom u veilig is, houd de trimmer zo dicht mogelijk bij de motor stevig vast zoals in de afbeelding wordt getoond, en trek enkele malen aan de startergreep.
7. Zet, wanneer u een plofgeluid hoort en de motor direct stopt, de chokehendel in de werkstand "Run" en blijf aan de startergreep trekken om de motor te starten.
8. Als de motor direct start wanneer u de instructies in bovengenoemde stap 6 uitvoert, beweegt u de chokehendel langzaam weer naar de stand Open.
9. Laat de motor een tijdje stationair warmdraaien.

BELANGRIJK

Als de motor na verschillende pogingen niet start met de choke in de stand gesloten, kan de motor 'verzopen' zijn. Als u vermoedt dat dit het geval is, zet u de chokehendel in de stand open en trekt u herhaaldelijk aan de trekstarter om overmatige brandstof te verwijderen en de motor te starten. Raadpleeg het hoofdstuk voor het oplossen van problemen in deze handleiding als de motor nog steeds niet start.

Opwarmen van de motor

1. Laat de motor zodra deze is gestart gedurende 2 tot 3 minuten warmdraaien in de stationaire stand (d.w.z. laag toerental).
2. Het warmdraaien van de motor helpt bij een betere smering van de inwendige onderdelen. Laat de motor volledig opwarmen, vooral als het koud is.

Starten van een warme motor

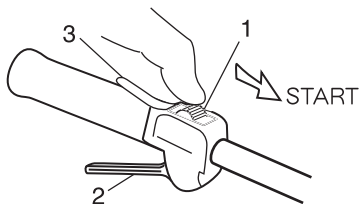

1. Ontstekingsschakelaar
2. Handgastrekker
3. Handgastrekkerblokke-ring

1. Zet de ontstekingsschakelaar in de stand Start.
2. Controleer of de handgastrekker in de stationairstand staat.
3. Controleer of de chokehendel in de stand Open staat.
4. Is er geen brandstof te zien in de opvoerpomp, druk dan beurtelings op de opvoerpomp en laat hem weer los totdat er brandstof in de pomp wordt aangezogen.
5. Controleer of het gebied rondom u veilig is, houd de trimmer zo dicht mogelijk bij de motor stevig vast en trek aan de startergreep om de motor te starten.

De motor stoppen

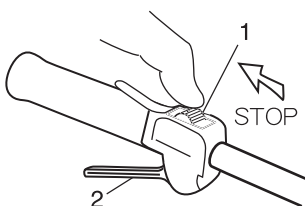

1. Ontstekingsschakelaar
2. Handgastrekker

1. Zet de handgastrekker in de stand voor stationair toerental en laat de motor gedurende circa 2 minuten stationair (met laag toerental) draaien.
2. Zet de ontstekingsschakelaar in de stand Stop.
3. Stop de motor in een noodsituatie onmiddellijk met behulp van de ontstekingsschakelaar.
4. Als de motor niet stopt, zet de chokehendel dan in de stand "Koude start". De motor zal dan afslaan en tot stilstand komen (noodstop).

* Wanneer de motor niet stopt nadat de ontstekingsschakelaar is bediend, moet de ontstekingsschakelaar door uw dealer gecontroleerd en gerepareerd worden voordat u het product weer mag gebruiken.

Motorbediening

Koppel altijd de bougiekabel los van de bougie om er zeker van te zijn dat de motor niet kan starten voordat u met de machine werkt of deze onbewaakt achterlaat.

⚠ WAARSCHUWING

○ Voordat u onderhouds-, reparatie of reinigingswerkzaamheden aan uw machine uitvoert, dient u ervoor te zorgen dat de machine en het accessoire volledig stilstaan. Ontkoppel de bougiekabel voordat u service- of onderhoudswerkzaamheden uitvoert.

Dagelijks onderhoud

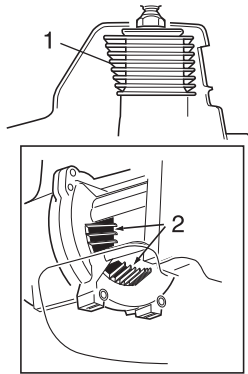

1. Koelribben van de cilinder
2. Luchtinlaat

Vóór het begin van elke werkdag dienen de volgende handelingen te worden uitgevoerd:

- ♦ Verwijder vuil en los afvalmateriaal uit de motor, controleer of de koelribben en het luchtfilter niet verstopt zijn en reinig ze, indien nodig.
- ♦ Verwijder eventueel opgehoopt vuil of los afvalmateriaal uit de geluiddemper en brandstoftank. Controleer het koel-luchtinlaatgedeelte onderaan het motorcarter. Verwijder al het losse afvalmateriaal. Opeengehoopt vuil in deze gedeeltes kan leiden tot oververhitting, brand of voortijdige slijtage van de motor.
- ♦ Controleer of er geen bouten of componenten loszitten of ontbreken. Zorg ervoor dat het accessoire stevig vastzit.
- ♦ Controleer of er brandstof of olie uit de machine lekt.

Onderhoud na 10 uur

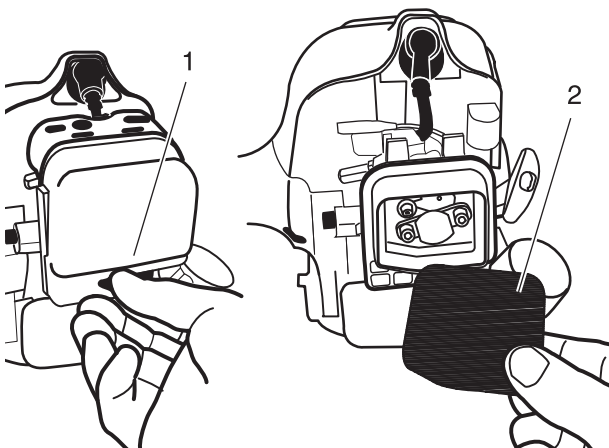

1. Bevestigingsmiddel los- draaien
2. Luchtfilterelement draaien

(vaker bij gebruik onder stoffige omstandigheden)

- ♦ Verwijder het luchtfilterdeksel door het bevestigingsmiddel los te draaien en op te lichten.
- ♦ Verwijder het luchtfilterelement.
- ♦ Reinigen of vervangen indien nodig.
 - ♦ Reinig het element grondig met zeep en water.
 - ♦ Laat het element drogen voordat u het opnieuw plaatst.
- ♦ Vervang het luchtfilterdeksel.

⚠ LET OP!

○ Bedien de machine nooit indien het luchtfilter beschadigd is of ontbreekt.

Onderhoud na 10/15 uur

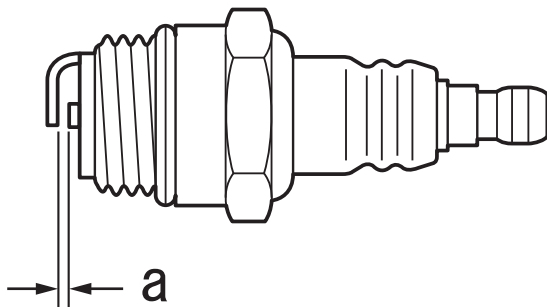

a: 0,6 - 0,7 mm

- ♦ Controleer de elektrodenafstand van de bougie. De juiste afstand bedraagt 0,6 tot 0,7 mm.
- ♦ Controleer de elektrode op slijtage.
- ♦ Inspecteer de isolator op olie of andere resten.
- ♦ Vervang de bougie als dat nodig is en draai deze vast met een koppel van 15 N·m - 17 N·m (150 kgf·cm tot 170 kgf·cm).

Onderhoud

Onderhoud na 50 uur

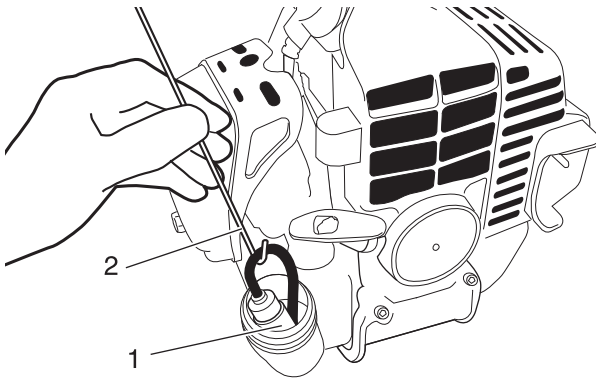

1. Brandstoffilter

2. Draad met gebogen haak

Onderhoud van brandstoffilter

Verwijder met een draad met aan het uiteinde een gebogen haak het brandstoffilter uit de brandstoftank. Verwijder het filterelement en vervang het. Controleer de toestand van de brandstofleiding voordat u het filter weer aanbrengt. In geval van beschadiging of slijtage mag de machine niet meer worden gebruikt, totdat u een erkende onderhoudsdealer kunt raadplegen.

⚠ LET OP!

Zorg ervoor dat u niet met het uiteinde van de draad met gebogen haak door de brandstofleiding steekt. De leiding is kwetsbaar en raakt gemakkelijk beschadigd.

Onderhoud na 135 uur

⚠ WAARSCHUWING

Bedien de machine nooit met een beschadigde of ontbrekende geluiddemper of vonkenvanger! Bediening van de machine met ontbrekende of beschadigde vonkenvanger veroorzaakt brandgevaar en kan schade toebrengen aan uw gehoor.

- ♦ Koolafzetting in de demper zal leiden tot een lager motorvermogen en oververhitting. Vonkvangerscherm moet regelmatig worden gecontroleerd. Verwijder verontreinigingen van de geluiddemper.

BELANGRIJK

De beschermkap van de geluiddemper niet verwijderen. Raadpleeg indien nodig uw dealer.

Afstelling van de carburateur

⚠ WAARSCHUWING

- U MAG HET STATIONAIR TOERENTAL ALLEEN AANPASSEN door te draaien aan de stelschroef van het stationair toerental (T).
- Tijdens het afstellen van de carburateur kan het maaiaccessoire bewegen. Wees zeer voorzichtig en let op het maaiaccessoire, zodat u zich niet verwondt aan het bewegende snijblad.
- Wanneer de carburateur is afgesteld, dient het maaiaccessoire niet te bewegen bij een stationair toerental, anders kan dit leiden tot ernstig lichamelijk letsel.
- Behalve het stationair toerental, mag u GEEN andere carburateur-gerelateerde afstellingen uitvoeren. Alle andere afstellingen MOETEN worden uitgevoerd door een bevoegde service dealer, anders kan dit leiden tot ernstig lichamelijk letsel vanwege een defecte motor.

⚠ LET OP

- Neem bij problemen met de carburateur contact op met een bevoegde service dealer.

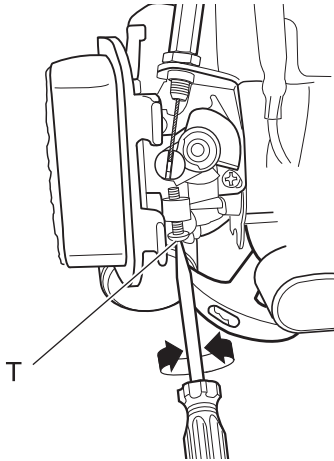

T: Stationair toerental afstellen

Elke machine wordt in de fabriek getest en de carburateur wordt goed afgesteld voor een maximale prestatie.

Reinig of vervang het luchtfilter, start de motor en laat deze gedurende enkele minuten op bedrijfstemperatuur komen voordat u de carburateur afstelt.

De motor moet terugkeren naar het stationair toerental zodra de gashendel wordt losgelaten. Het stationair toerental is instelbaar en moet laag genoeg zijn om het maaiaccessoire uit te laten schakelen door de motorkoppeling.

Ga als volgt te werk om de carburateur af te stellen:

1. Plaats het apparaat op de grond en start de motor. Laat het 2-3 minuten stationair draaien totdat het warm is.
2. Als het accessoire beweegt bij stationair motortoerental, verlaagt u dit door linksom aan de stelschroef van het stationair toerental (T) te draaien.
3. Herhaal de procedure van accelereren naar volgas en terugkeren naar stationair enkele keren. Controleer of het maaiaccessoire stopt met bewegen bij stationair toerental.
4. Indien er een toerenteller beschikbaar is, dient het stationaire motortoerental te worden afgesteld volgens de aanbevolen instellingen in het hoofdstuk Specificaties.

OPMERKING

Indien de carburateur niet naar behoren kan worden afgesteld met de stelschroef van het stationair toerental (T), dient u contact op te nemen met een bevoegde service dealer.

Langdurige opslag

Maak de machine volgens de onderstaande procedure gereed voor opslag als u de machine minimaal 30 dagen niet gebruikt.

- ♦ Reinig de uitwendige delen grondig en breng een dunne laag olie aan op alle metalen oppervlakken.
- ♦ Tap alle brandstof af uit de carburateur en de brandstoftank.

Ga als volgt te werk om de resterende brandstof uit de brandstofleidingen en carburateur te verwijderen wanneer de brandstof uit de brandstoftank is afgetapt.

1. Bedien de opvoerpomp totdat er geen brandstof meer doorstroomt.
2. Start de motor en laat deze draaien totdat hij stopt.
3. Herhaal stap 1 en 2 totdat de motor niet meer kan worden gestart.

OPMERKING

- Alle opgeslagen brandstof moet worden gestabiliseerd met een brandstofstabilisator, bijv. STA-BIL®.
- Wanneer er gedurende lange tijd benzine in de carburateur blijft, kan dit leiden tot moeilijk starten en hogere service- en onderhoudskosten.

- ♦ Verwijder de bougie en giet circa 7 gram tweetakt-motorolie via de bougieopening in de cilinder. Plaats een schone doek over de bougieopening. Trek 2 tot 3 keer langzaam aan de trekstarter om een gelijkmatige oliefilm binnen in de motor aan te brengen. Breng de bougie opnieuw aan. (Sluit de bougiekap niet aan.)
- ♦ Repareer of vervang versleten of beschadigde onderdelen voordat de machine wordt opgeslagen.
- ♦ Verwijder het luchtfilterelement uit de carburateur en reinig het grondig met water en zeep. Laat het element drogen en breng het weer aan.
- ♦ Sla de machine op in een schone en stofvrije ruimte.

Onderhoud

Richtlijnen voor problemen oplossen

De motor start niet

Diagnose	Oorzaak	Oplossing
Draait de motor rond? NEE JA	<ul style="list-style-type: none"> ♦ Defecte trekstarter. ♦ Vloeistof in de krukast. ♦ Inwendige schade. 	<ul style="list-style-type: none"> ♦ Raadpleeg uw dealer
Goede compressie? NEE JA	<ul style="list-style-type: none"> ♦ Losse bougie. ♦ Overmatige slijtage van cilinder, zuiger, zuigerveren. 	<ul style="list-style-type: none"> ♦ Vastzetten en opnieuw controleren. ♦ Raadpleeg uw dealer
Bevat de tank verse brandstof van de juiste soort? NEE JA	<ul style="list-style-type: none"> ♦ Brandstof onjuist, oud of verontreinigd; mengsel onjuist. 	<ul style="list-style-type: none"> ♦ Verversen door verse, schone ongelode benzine met een octaantal van 89 of hoger, gemengd met mengolie voor luchtgekoelde tweetaktmotoren die minstens voldoet aan ISO-L-EGD en/of JASO FC, FD-geclassificeerde oliën met een verhouding van 50:1 benzine/olie.
Is er brandstof in de retourleiding aanwezig en beweegt deze tijdens het pompen? NEE JA	<ul style="list-style-type: none"> ♦ Controleer op verstopping van brandstoffilter en/of ontluchting. ♦ Opvoerpomp werkt niet goed. 	<ul style="list-style-type: none"> ♦ Vervang brandstoffilter of ontluchting indien nodig. Start opnieuw. ♦ Raadpleeg uw dealer
Is er een vonk bij de aansluiting van de bougiekabel? NEE JA	<ul style="list-style-type: none"> ♦ De ontstekingschakelaar staat in de stand Stop. ♦ Massasluiting ontsteking. ♦ Defecte ontstekingseenheid. 	<ul style="list-style-type: none"> ♦ In de Start-stand zetten. ♦ Raadpleeg uw dealer
Controleer de bougie. NEE	<ul style="list-style-type: none"> ♦ Als de bougie nat is, kan zich te veel brandstof in de cilinder bevinden. ♦ De bougie is vervuild of heeft een onjuiste elektrodenafstand. ♦ De bougie is inwendig beschadigd of van het verkeerde type. 	<ul style="list-style-type: none"> ♦ Laat de motor draaien met verwijderde bougie, monteer de bougie weer en start opnieuw. ♦ Reinig de bougie en stel de elektrodenafstand opnieuw in op 0,6 tot 0,7 mm. Start opnieuw. ♦ Vervang de bougie door een NGK BPMR6A of een gelijkwaardig type weerstandbougie van de juiste warmtegraad. Stel de elektrodenafstand van de bougie in op 0,6 tot 0,7 mm.

Laag vermogen

Diagnose	Oorzaak	Oplossing
Wordt de motor te warm?	<ul style="list-style-type: none"> ♦ Machine overbelast door gebruiker. ♦ Mengsel carburateur is te arm. ♦ Onjuiste brandstofverhouding. ♦ Ventilator, ventilatordeksel, cilinderkoelribben vervuild of beschadigd. ♦ Koolafzetting op de zuiger of in de geluiddemper. 	<ul style="list-style-type: none"> ♦ Verkort de trimmerdraad. Maai langzamer. ♦ Raadpleeg uw dealer ♦ Verversen door verse, schone ongelode benzine met een octaangetal van 89 of hoger, gemengd met mengolie voor luchtgekoelde tweetaktmotoren die minstens voldoet aan ISO-L-EGD en/of JASO FC, FD-geclassificeerde oliën met een verhouding van 50:1 benzine/olie. ♦ Reinigen, repareren of vervangen indien nodig. ♦ Raadpleeg uw dealer
Motor draait rauw bij alle toerentallen. Mogelijk ook zwarte rook en/of onverbrande brandstof in de uitlaat aanwezig.	<ul style="list-style-type: none"> ♦ Verstopt luchtfilterelement. ♦ Losse of beschadigde bougie. ♦ Luchtlekkage of verstopte brandstofleiding. ♦ Water in de brandstof. ♦ Zuiger vastgelopen. ♦ Defecte carburateur en/of defect membraan. 	<ul style="list-style-type: none"> ♦ Voer onderhoud uit aan het luchtfilterelement. ♦ Vastzetten of vervangen. ♦ Repareer of vervang brandstoffilter en/of brandstofleiding. ♦ Ververs de brandstof. ♦ Raadpleeg uw dealer
Motor pingelt.	<ul style="list-style-type: none"> ♦ Oververhitting. ♦ Onjuiste brandstof. ♦ Koolafzetting in de verbrandingskamer. 	<ul style="list-style-type: none"> ♦ Zie boven. ♦ Controleer het octaangetal van de brandstof; controleer of de brandstof alcohol bevat. Brandstof verversen indien nodig. ♦ Raadpleeg uw dealer

Onderhoud

Andere problemen

Diagnose	Oorzaak	Oplossing
Slechte acceleratie.	<ul style="list-style-type: none"> ♦ Verstopt luchtfilter. ♦ Verstopt brandstoffilter. ♦ Arm brandstof-/luchtmengsel. ♦ Stationair toerental te laag ingesteld. 	<ul style="list-style-type: none"> ♦ Reinig het luchtfilter. ♦ Vervang het brandstoffilter. ♦ Raadpleeg uw dealer ♦ Carburateur afstellen.
Motor stopt abrupt.	<ul style="list-style-type: none"> ♦ Schakelaar uitgeschakeld. ♦ Brandstoftank leeg. ♦ Verstopt brandstoffilter. ♦ Water in de brandstof. ♦ Kortgesloten bougie of losse aansluiting. ♦ Defecte ontsteking. ♦ Zuiger vastgelopen. 	<ul style="list-style-type: none"> ♦ Reset de schakelaar en start opnieuw. ♦ Brandstof bijvullen. ♦ Vervang het brandstoffilter. ♦ Aftappen; verversen door schone brandstof. ♦ Reinig of vervang de bougie; bevestig de aansluiting. ♦ Vervang de ontstekingseenheid. ♦ Raadpleeg uw dealer
Motor slaat moeilijk af.	<ul style="list-style-type: none"> ♦ Massadraad (voor stoppen) is losgekoppeld of schakelaar is defect. ♦ Oververhitting door onjuiste bougie. ♦ Motor oververhit. 	<ul style="list-style-type: none"> ♦ Controleren en indien nodig vervangen. ♦ Motor stationair laten draaien totdat deze is afgekoeld. Reinig de bougie en stel de elektrodenafstand opnieuw in op 0,6 tot 0,7 mm. Juiste bougie. ♦ Motor stationair laten draaien totdat deze is afgekoeld.
Accessoire beweegt bij stationair draaiende motor.	<ul style="list-style-type: none"> ♦ Stationair motortoerental te hoog. ♦ Gebroken koppelingsveer of uitgeslagen veerkraag. ♦ Accessoirehouder los. 	<ul style="list-style-type: none"> ♦ Carburateur afstellen. ♦ Vervang veer/schoenen indien nodig; controleer stationair toerental. ♦ Houders controleren en goed vastzetten.
Motor keert niet terug naar stationair toerental.	<ul style="list-style-type: none"> ♦ Stationair motortoerental te hoog ingesteld. ♦ Motor heeft luchtlekkage. 	<ul style="list-style-type: none"> ♦ Carburateur afstellen. ♦ Raadpleeg uw dealer
Overmatige trillingen.	<ul style="list-style-type: none"> ♦ Kromgetrokken of beschadigd maaiaccessoire. ♦ Tandwielkast los. ♦ Verbogen hoofdass / versleten of beschadigde bussen. ♦ Trimmerdraad niet goed op de spoel gewikkeld. 	<ul style="list-style-type: none"> ♦ Inspecteer het accessoire en vervang het indien nodig. ♦ Draai de tandwielkast stevig vast. ♦ Inspecteren en indien nodig vervangen. ♦ Wikkel de trimmerdraad opnieuw.
Accessoire beweegt niet.	<ul style="list-style-type: none"> ♦ As niet goed aangebracht in krachtbron of tandwielkast. ♦ Aandrijfass gebroken. ♦ Tandwielkast beschadigd. 	<ul style="list-style-type: none"> ♦ Inspecteren en indien nodig opnieuw monteren. ♦ Raadpleeg uw dealer

- Vakkennis is vereist bij de controle en het onderhoud. Indien u de controle en het onderhoud van het product niet zelf kunt uitvoeren of een fout niet zelf kunt oplossen, raadpleeg dan uw dealer. Probeer niet het product te demonteren.
- Raadpleeg uw dealer in het geval van een probleem dat niet wordt behandeld in bovenstaande tabel.
- Gebruik uitsluitend originele vervangende onderdelen en verbruiksmaterialen of aanbevolen producten en componenten. Het gebruik van onderdelen van andere fabrikanten of niet-aanbevolen componenten kan een defect tot gevolg hebben.

Specificaties

Wijzigingen van specificaties zonder voorafgaande kennisgeving voorbehouden.

	M243S
Buitenafmetingen: lengte x breedte x hoogte	1038 x 321 x 246 mm
Massa: Machine zonder scharnierstukaccessoire, lege tank	4,53 kg
Inhoud: Brandstoftank	0,69 l
Motor: Type Cilinderinhoud Toerental bij maximaal motorvermogen Maximale asremkracht, gemeten overeenkomstig ISO 8893 Aanbevolen stationair toerental motor Carburateur Ontsteking Bougie Starter Koppeling	Luchtgekoelde tweetakt eencilinder 23,9 ml (cm ³) 8000 omw/min 0,79 kW 3000 omw/min Membraantype Vliegwielmagneet, CDI-systeem NGK BPMR8Y Trekstarter Automatische centrifugaalkoppeling
Brandstof: Olie Verhouding	Normale benzine. Loodvrije benzine met een octaangetal van minimaal 89 wordt aanbevolen. Gebruik geen brandstof die methylalcohol of meer dan 10% ethylalcohol bevat. Motorolie voor luchtgekoelde tweetaktmotoren. ISO-L-EGD (ISO/CD 13738), JASO FC,FD en Shindaiwa One 50 : 1 olie. 50 : 1 (2%)

Door Shindaiwa goedgekeurde optionele accessoires (Geluidsdrukniveau, geluidsvermogeniveau en trillingsniveaus)

WAARSCHUWING

- Gebruik uitsluitend door shindaiwa goedgekeurde accessoires voor modellen van het Multi-tool-systeem. Het gebruik in combinatie met niet-goedgekeurde accessoires kan tot ernstig letsel leiden. Lees alle veiligheidsinstructies die in deze handleiding en de handleiding van de accessoires worden beschreven en volg ze op.
- Shindaiwa accepteert geen aansprakelijkheid voor de storing van snoei- of maai-apparatuur of accessoires die niet door shindaiwa zijn getest en goedgekeurd voor gebruik in combinatie met deze machine van het Multi-tool-systeem.

	Geluidsdrukniveau: (ISO 22868)		Geluidsvermogeniveau: (ISO 22868)	Trillingsniveau: (ISO 22867) $a_{hv,eq}$		
	L_{pAeq}	Onzekerheid (K_{pA})	$L_{WAAd} (= L_{WARa} + K_{WA})$	Voor	Achter	Onzekerheid:K
SBA-TX24-1:SF375	95,4 dB(A)	1,5 dB(A)	110,3 dB(A)	4,8 m/s ²	8,5 m/s ²	1,2 m/s ²
SBA-P24	95,8 dB(A)	2,5 dB(A)	112,8 dB(A)	5,1 m/s ²	5,7 m/s ²	3,3 m/s ²
SBA-LE24	95,0 dB(A)	2,5 dB(A)	109,8 dB(A)	2,8 m/s ²	9,3 m/s ²	3,4 m/s ²
SBA-PS24	97,9 dB(A)	2,5 dB(A)	110,1 dB(A)	2,2 m/s ²	7,0 m/s ²	4,0 m/s ²

	Geluidsdrukniveau: (ISO 10517)		Geluidsvermogeniveau: (ISO 10517)	Trillingsniveau: (ISO 10517) $a_{hv,eq}$		
	$L_{pAd} (= L_{pAeq} + K_{pA})$		$L_{WAAd} (= L_{WAeq} + K_{WA})$	Voor	Achter	Onzekerheid:K
SBA-AH2422	97,1 dB(A)		108,5 dB(A)	5,7 m/s ²	10,4 m/s ²	5,0 m/s ²
SBA-AHS2422	98,3 dB(A)		109,2 dB(A)	9,2 m/s ²	6,5 m/s ²	5,0 m/s ²

Conformiteitsverklaring

De hierna genoemde fabrikant:

YAMABIKO CORPORATION
7-2 SUEHIROCHO 1-CHOME
OHME ; TOKIO 198-8760
JAPAN

verklaart dat de hierna gespecificeerde nieuwe machine:

Multi-tool-systeem

Merk: shindaiwa
Type: M243S

voldoet aan:

- * de vereisten van Richtlijn **2006/42/EG** (gebruik van geharmoniseerde norm **EN ISO 11806-1, EN ISO 11680-1, EN ISO 10517**)
- * de vereisten van Richtlijn **2004/108/EG** (gebruik van geharmoniseerde norm **EN ISO 14982**)
- * de vereisten van Richtlijn **2010/26/EU**
- * de vereisten van Richtlijn **2000/14/EG**

Conformiteitbeoordelingsprocedure volgens **ANNEX V**

Gemeten geluidsvermogen-
niveau :110 dB(A)

Gegarandeerd geluidsvermo-
genniveau :113 dB(A)

Serienummer 37001001 en hoger

Tokio, 1 februari 2013

YAMABIKO CORPORATION

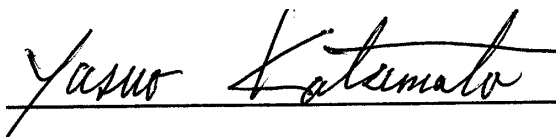

Yasuo Katsumata
General Manager

De geautoriseerde vertegenwoordiger in Europa die bevoegd is het technisch dossier samen te stellen.

Bedrijf: Atlantic Bridge Limited

Adres: Atlantic House, PO Box 4800, Earley, Reading RG5 4GB, Verenigd Koninkrijk

Hr. Philip Wicks

MEMORANDUM

MEMORANDUM

YAMABIKO CORPORATION

7-2 SUEHIROCHO 1-CHOME, OHME, TOKIO 198-8760, JAPAN

TEL.: 81-428-32-6118. FAX: 81-428-32-6145.

shindaiwa[®]



X750-022221

X750280-4001