

SHINDAIWA GEBRUIKSAANWIJZING

EB8510 BLADBLAZER

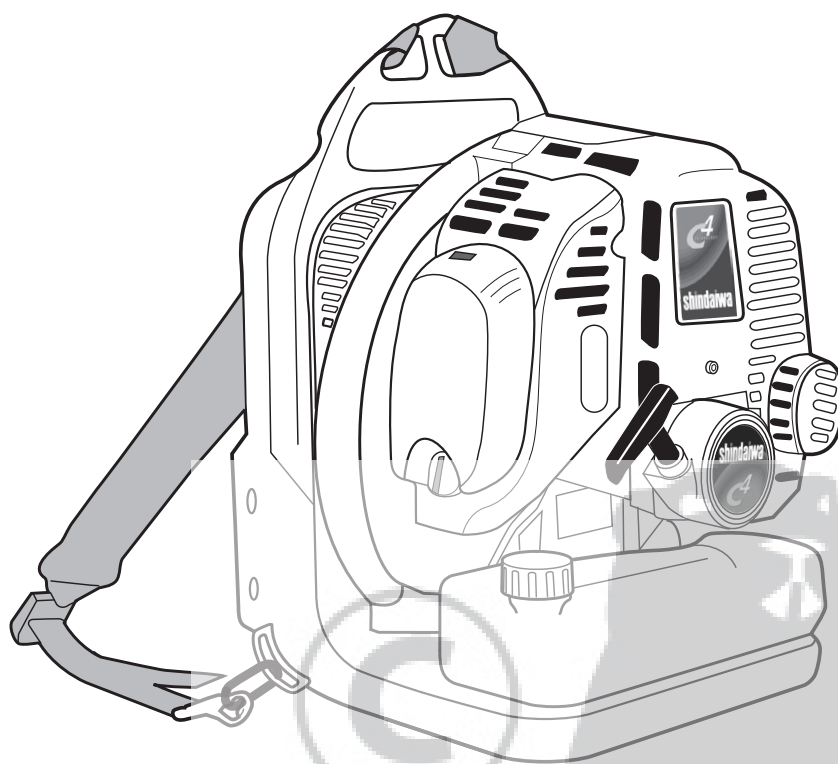

WAARSCHUWING!

Beperk de kans op letsel voor uzelf en anderen! Lees deze gebruiksaanwijzing door en zorg dat u op de hoogte bent van de inhoud ervan. Draag altijd bescherming voor ogen en oren als u deze machine gebruikt.

shindaiwa

Onderdeelnummer EB8510EC2_81556 Rev. 9/06

Inleiding

PAS OP!

Deze bladblazer is uitgerust met een uitlaatdemper met vonkenvanger! Gebruik deze machine alleen als de uitlaatdemper en de vonkenvanger allebei zijn aangebracht en goed werken!

BELANGRIJK!

Raadpleeg voor gebruik van deze machine lokale richtlijnen met betrekking tot geluidsoverlast en toegestane bedrijfsuren!

De Shindaiwa EB8510 is ontworpen en gebouwd voor superieure prestaties en betrouwbaarheid zonder af te doen aan kwaliteit, gemak, veiligheid of duurzaamheid.

In deze gebruiksaanwijzing wordt de machine beschreven die beschikbaar was op het moment van productie. Hoewel alles in het werk is gesteld om u te voorzien van de meest recente informatie over uw Shindaiwa EB8510 bladblazer zijn er mogelijk kleine verschillen tussen uw EB8510 bladblazer en de beschrijving in deze gebruiksaanwijzing. Shindaiwa Inc. behoudt zich het recht voor om zonder voorafgaande kennisgeving wijzigingen in de productie aan te brengen, zonder de verplichting om eerder geproduceerde machines aan te passen.

Aandachtspunten

Verspreid door deze gebruiksaanwijzing vindt u speciale "Aandachtspunten".



WAARSCHUWING!

Een opmerking na een driehoeksymbool en het woord "WAARSCHUWING" duidt op een potentieel gevaarlijke situatie die, als deze niet wordt vermeden, KAN leiden tot ernstig lichamelijk letsel of de dood.

PAS OP!

Een opmerking na de woorden "PAS OP" geeft informatie over het voorkomen van beschadiging van de machine.

BELANGRIJK!

Een opmerking na het woord "BELANGRIJK" is van bijzonder belang.

OPMERKING:

Een opmerking na het woord "OPMERKING" geeft handige informatie die uw werk makkelijker kan maken.



Lees deze gebruiksaanwijzing en houd u aan de instructies. Wanneer u dit niet doet, kan dit leiden tot ernstig letsel.



Draag tijdens het gebruik van de machine te allen tijde oog- en gehoorbescherming.



Geluidsvermogensniveau (gemeten conform 2000/14/EG)

BELANGRIJK!

De werkprocedures die in deze gebruiksaanwijzing worden beschreven, zijn bedoeld om u te helpen deze machine optimaal te gebruiken en om u en anderen tegen letsel te beschermen. Deze procedures zijn uitsluitend algemene richtlijnen en zijn niet bedoeld ter vervanging van veiligheidsrichtlijnen of -wetten die mogelijk ter plaatse gelden.

Als u vragen hebt met betrekking tot uw EB8510 bladblazer of als iets in deze gebruiksaanwijzing u niet duidelijk is, is uw Shindaiwa dealer graag bereid u te helpen. Voor aanvullende informatie kunt u ook contact opnemen met Shindaiwa Inc., via het adres op de achterzijde van deze gebruiksaanwijzing.

Inhoud

PAGINA

Aandachtspunten.....	2
Veiligheidsinstructies.....	3
Machinebeschrijving.....	5
Specificaties.....	5
Bladblazer monteren.....	6
Brandstof mengen.....	7
Benzinetank vullen.....	7
Motor starten.....	7
Motor stoppen.....	8
Stationair toerental afstellen	8
Gasklepregeling.....	9
Draaggordel afstellen.....	9
Bladblazer gebruiken.....	9
Onderhoud.....	10
Onderhoud vonkenvanger.....	12
Langdurige opslag.....	12
Storingen oplossen.....	13
Conformiteitsverklaring.....	16



Veiligheidsinstructies

Werk veilig

Bladblazers werken op zeer hoge snelheid en kunnen ernstige schade of letsel veroorzaken als deze verkeerd worden gebruikt of misbruikt. *Laat uw EB8510 bladblazer nooit bedienen door een onervaren persoon!*

Blijf op uw hoede

U moet fysiek en geestelijk gezond zijn om deze machine veilig te kunnen bedienen.



WAARSCHUWING!

Breng nooit eigenhandig wijzigingen aan en installeer nooit toebehoren dat niet is goedgekeurd. Gebruik alleen toebehoren dat door Shindaiwa voor toepassing met deze machine is goedgekeurd.



WAARSCHUWING!

Bedien nooit aangedreven gereedschap als u moe of ziek bent of als u alcohol, drugs, medicijnen of enig ander middel hebt gebruikt dat uw reactie- of inschattingsvermogen kan beïnvloeden.



WAARSCHUWING!

Beperk de kans op brand

Rook **NOOIT** in de buurt van de machine en ontsteek geen vuur.

Schakel **ALTIJD** de motor uit en laat deze afkoelen voordat u brandstof bijvult. Voorkom dat de tank overloopt en veeg gemorste brandstof af.

Controleer de machine **ALTIJD** voor elk gebruik op brandstoflekkage. Controleer tijdens het bijvullen of er geen brandstoflekkage is rondom de benzinedop en/of de tank. Staak het gebruik van de machine onmiddellijk wanneer u een brandstoflek aantreft. Brandstoflekken moeten worden gerepareerd voordat de machine weer kan worden gebruikt.

Plaats de machine **ALTIJD** uit de buurt van een opslagplaats voor brandstof of andere licht ontvlambare stoffen voordat de motor wordt gestart.

Plaats **NOOIT** ontvlambaar materiaal in de buurt van de uitlaatdemper.

Laat **NOOIT** de motor draaien zonder dat het scherm van de vonkenvanger op zijn plaats zit.



WAARSCHUWING!

Gebruik gezond verstand

Laat **NOOIT** de motor binnenshuis draaien! Zorg altijd voor voldoende ventilatie. Uitlaatgassen kunnen ernstig letsel en zelfs de dood tot gevolg hebben.

Schakel **ALTIJD** onmiddellijk de machine uit als deze begint te trillen of te schudden. Controleer op defecte, ontbrekende of onjuist aangebrachte onderdelen.

Houd de machine **ALTIJD** zo schoon mogelijk. Verwijder losse bladeren, modder enzovoort.

Zorg er **ALTIJD** voor dat de handgrepen schoon zijn.

Maak **ALTIJD** de bougiekabel los voordat u onderhoudswerkzaamheden uitvoert.

Schakel **ALTIJD** de motor uit voordat u de machine neerzet. Bij transport van de machine in een voertuig moet de machine goed worden vastgezet om omvallen, beschadiging en morsen van brandstof te voorkomen.

Steek **NOOIT** vreemde voorwerpen in de openingen voor de luchtinlaat of -uitlaat van de bladblazer terwijl de machine in gebruik is.

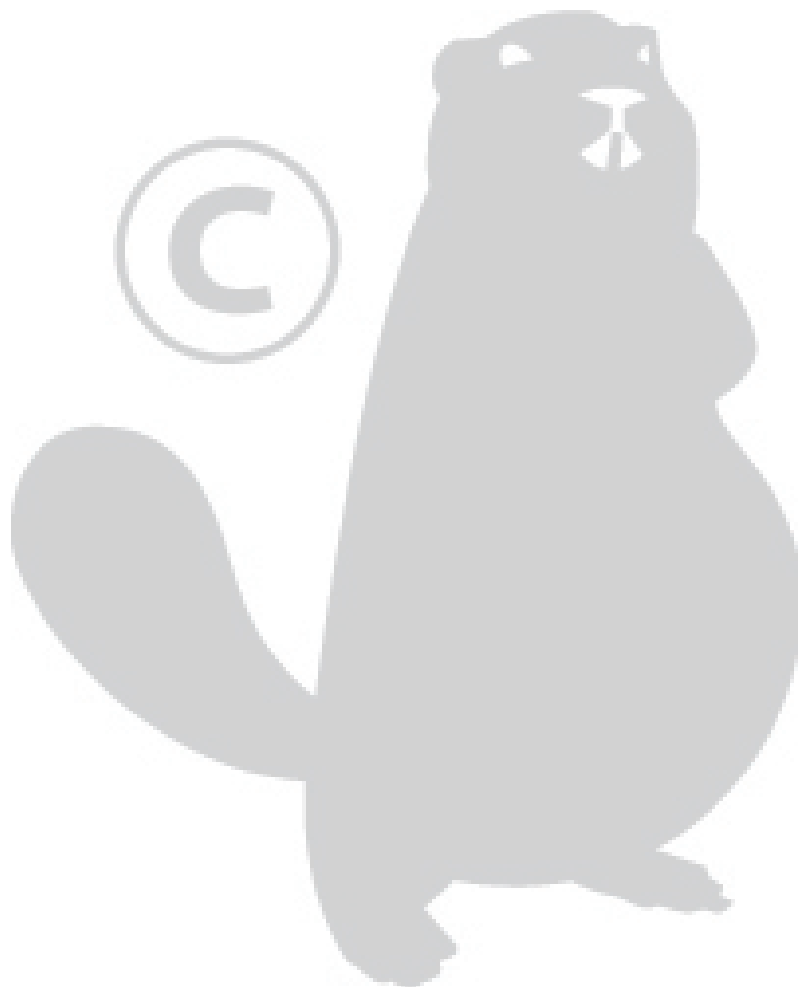

De correcte uitrusting voor de gebruiker

Draag nauwsluitende kleding om uw armen en benen te beschermen. Handschoenen bieden extra bescherming en worden uitdrukkelijk aanbevolen. **Draag geen kleding of sieraden die in de machine verstrikt kunnen raken of aan struiken of takken kunnen blijven haken. Bind lang haar bij elkaar tot boven schouder niveau.**
Draag **NOOIT** een korte broek!

Zorg altijd dat u goed in balans staat en strek u niet te ver uit. Let er altijd op dat u goed uw evenwicht bewaart tijdens het gebruik van deze machine.

Draag geschikt schoeisel (laarzen of schoenen met antislipzolen): draag geen slippers of sandalen. Gebruik de machine nooit blootsvoets!



Draag gehoorbescherming tijdens het werken met de machine.

Draag altijd oogbescherming zoals een vizier of veiligheidsbril tijdens het werken met de machine. Werk nooit met de bladblazer bij slecht zicht.

Draag een stofmasker om het risico van letsel door inademing te voorkomen.

Wees altijd bedacht op de kracht en de richting van de uitstroom van de bladblazer. Richt de uitstroom van de bladblazer nooit op mensen of dieren!

Afbeelding 1

Let goed op de werkomgeving

Vuil kan zich ophopen rond de inlaat van de bladblazer. Verwijder nooit vuil van de bladblazer als de motor draait!

Gebruik de bladblazer nooit als er onderdelen beschadigd zijn, loszitten of ontbreken!

Wees bijzonder voorzichtig op glibberig terrein, vooral bij regen. Gebruik deze bladblazer nooit op een dak, richel of ladder.



Zorg ervoor dat omstanders en toeschouwers buiten de "gevaarzone" van 15 meter oogbescherming dragen.

15 METER

Vermijd langdurig gebruik onder zeer warme of zeer koude weersomstandigheden.

Beperk de kans dat omstanders worden geraakt door wegspringend materiaal. Zorg ervoor dat niemand zich binnen 15 meter (ongeveer 16 stappen) van een werkende bladblazer bevindt.

Wees continu bedacht op materiaal en vuil dat kan worden weggeschoten door de sterke luchtstroom of kan terugstuiteren van een hard oppervlak.

Richt de luchtstroom niet op omstanders. De sterke luchtstroom kan kleine voorwerpen met grote snelheid wegblazen, wat kan leiden tot oogletsel.

Afbeelding 2

Machinebeschrijving

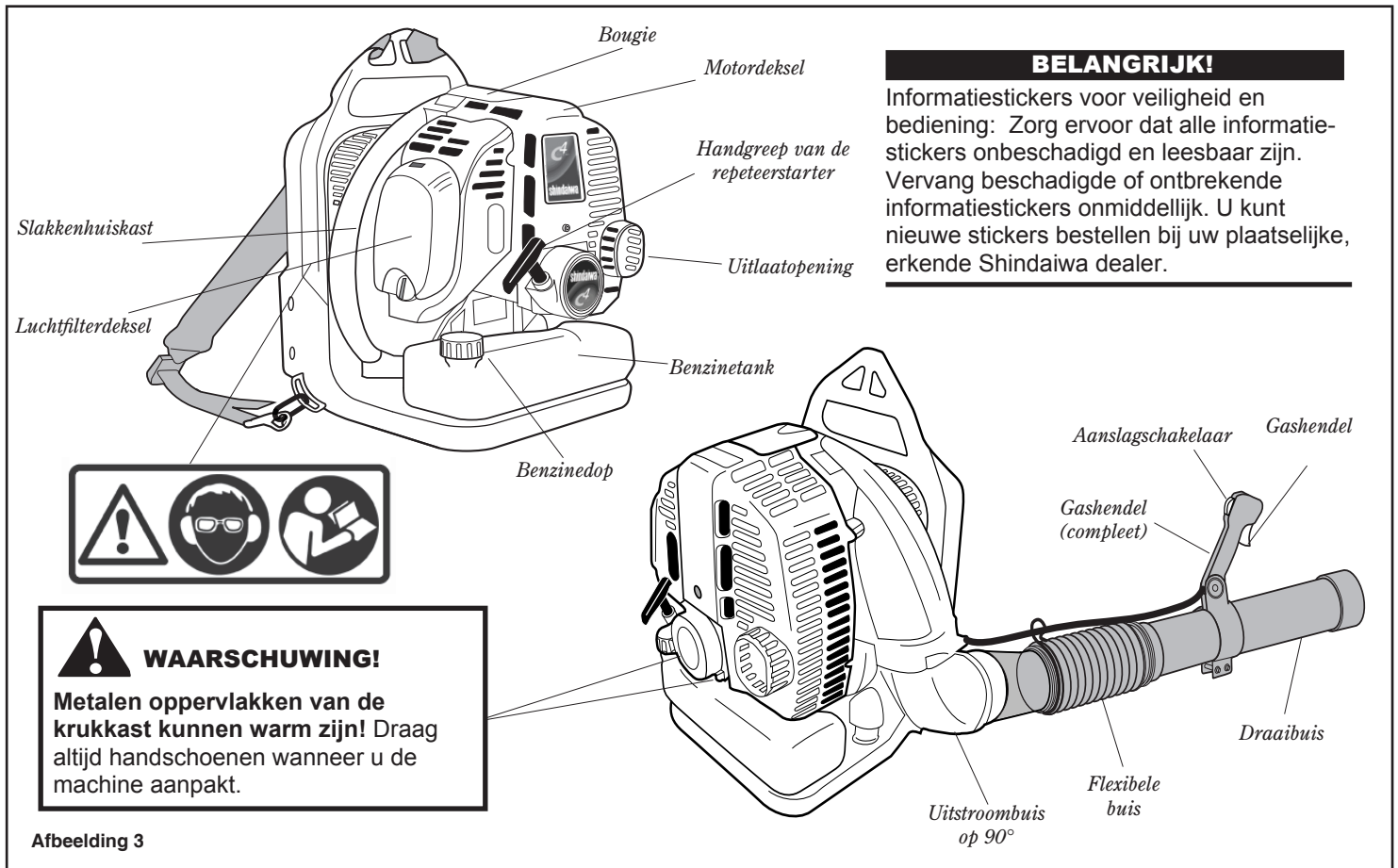

Specificaties

Model.....	EB8510EC2	Starten.....	Repeteerstarter
Droog gewicht (exclusief blaasbuizen).....	11,1 kg	Stoppen	Schuifschakelaar (geaard type)
Afmetingen (LxBxH).....	475 x 355 x 495 mm	Inhoud benzinetank.....	2,0 liter
Motortype.....	4-takt, luchtgekoelde benzinemotor, verticale cilinder	Uitlaat.....	Uitlaatdemper met vonkenvanger
Boring en slag.....	51 x 39 mm	Luchtfilter.....	Droog element
Cilinderinhoud.....	79,7 cc	Geluidsdrukniveau (conform ISO 22868).....	met lang mondstuk Stationair 82 dB (A) Volgas 101 dB (A)
Max. vermogen/min ⁻¹	3,21 kW/4,3 pk bij 7.500 omw/min	met kort mondstuk Stationair 79 dB (A) Volgas 102 dB (A)
Mengverhouding brandstof/olie.....	50:1 met Shindaiwa Premium 2-takt mengolie	Geluidsvermogensniveau (conform ISO 11094).....	106 dB (A)
Carburateur.....	Walbro rotatie-type met voorinspuitbalg	Trillingsniveau (conform ISO 22867).....	met lang mondstuk Stationair 1,9 m/s ² Volgas 4,5 m/s ²
Ontsteking.....	Geheel getransistoriseerde elektronische ontsteking	met kort mondstuk Stationair 1,9 m/s ² Volgas 5,1 m/s ²
Bougie.....	NGK CMR5H		

Specificaties kunnen zonder voorafgaande kennisgeving worden gewijzigd.

Voorafgaand aan de montage

Gebruik afbeelding 3 om u bekend te maken met de bladblazer en de onderdelen. Een degelijke kennis van de machine draagt bij tot hogere prestaties, een langere levensduur en veiliger gebruik.

Controleer voordat u de bladblazer monteert of u beschikt over alle benodigde onderdelen.

- Motoronderdeel en bladblazer (compleet).
- Flexibele buis, draaibuis, twee mondstukken en rechte buis.

- Handgreep.
- Twee buisklemmen (102 en 89 mm).
- Deze gebruiksaanwijzing en een gereedschapsset met een gereedschapstas, een 4 mm inbussleutel en een gecombineerde bougiesleutel/schroevendraaier.

- Voerdraad (antistatisch).

Controleer zorgvuldig alle onderdelen op beschadiging.

BELANGRIJK!

De termen "links", "linker" "LI"; "rechts", "rechter" en "RE"; "voor" en "achter" verwijzen naar richtingen zoals door de gebruiker gezien bij normaal gebruik van dit product.

Bladblazer monteren

BELANGRIJK!

Deze machine is uitgerust met een statische ontladingsbeperkingsdraad. Deze draad helpt om statische elektriciteit in de luchtstroom te geleiden, waardoor de hoeveelheid die de gebruiker voelt, wordt vermindert.

1. Plaats de bladblazer rechtop op de grond of een stevig werkblad en ga de plaatsing van de onderdelen na (zie afbeelding 4).
2. Haal de statische draad uit het pakket en bevestig het oogje aan de rechterschroef van het motordekseel. Zie afbeelding 5.
3. Draai de uitstroombuis naar buiten in een rechte hoek en schuif de antistatische draad door de 102 mm klem en de flexibele buis.
4. Breng iets voor de 102 mm klem de gaskabelhouder aan en klem de lussen samen zodat de houder over het uiteinde van de flexibele buis past. Zie afbeeldingen 6A en 6B.
5. Schuif de flexibele buis over het einde van de uitstroombuis op 90° en zet deze vast met de 102 mm klem.

OPMERKING:

Controleer of de uitstroombuis op 90° vrij naar voren en achteren kan draaien. Maak de 102 mm klem los als het ergens stroef loopt en trek de draad naar de motor om meer speling te krijgen. Controleer vervolgens opnieuw op onbeperkte bewegingsvrijheid.

6. Schuif de gashendel over de draaibuis. Zet de klem nog niet vast.
7. Steek de statische draad door de draaibuis, breng vervolgens de 89 mm klem aan over de bewegende band van de draaibuis en zet de klem vast.
8. Vouw het uiteinde van de statische draad terug over de verbinding van de draaibuis. Zie afbeelding 5.
9. Pak het mondstuk en duw dit over de borgpennen van de draaibuis om de statische draad vast te zetten. Zie afbeelding 7A.
10. Zet het mondstuk vast op de draaibuis door het mondstuk te draaien aan de hand van de uitlijnmarkeringen. Zie afbeelding 7B.
11. Stel de gashendel af voor het beste comfort voor de gebruiker en draai twee inbusbouten vast.

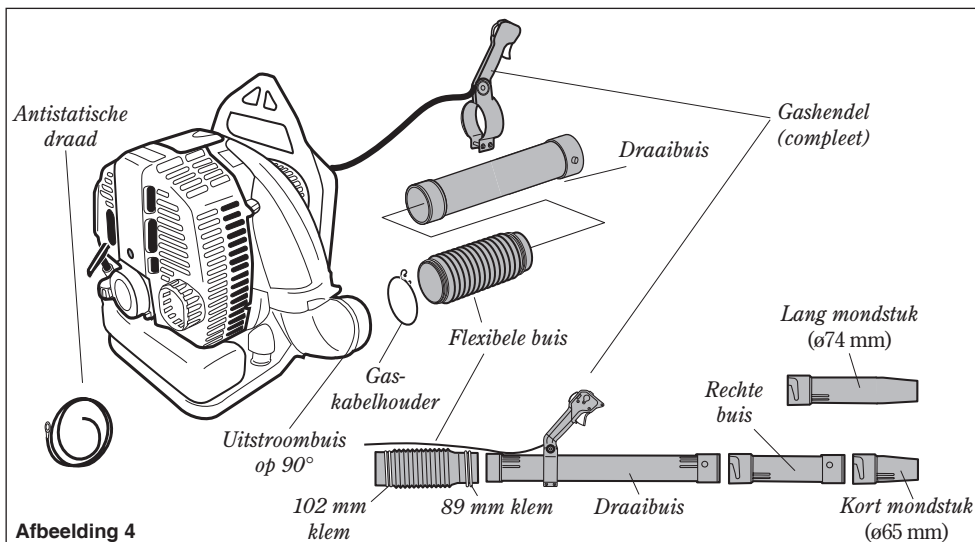

Afbeelding 4

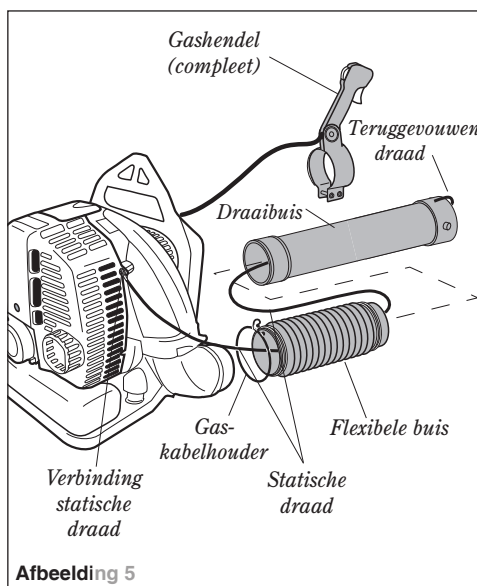

Afbeelding 5

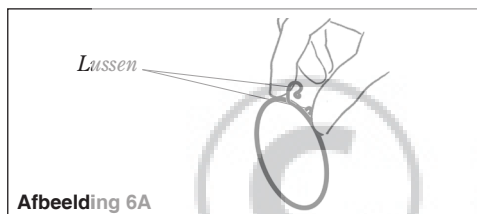

Afbeelding 6A

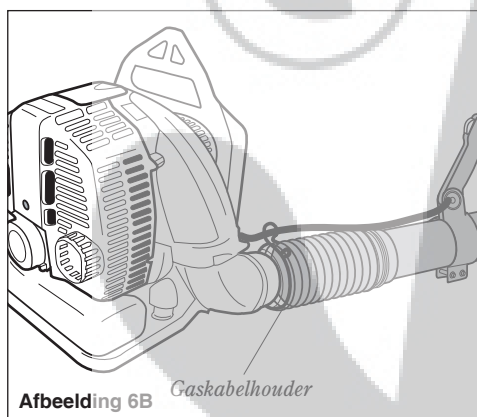

Afbeelding 6B

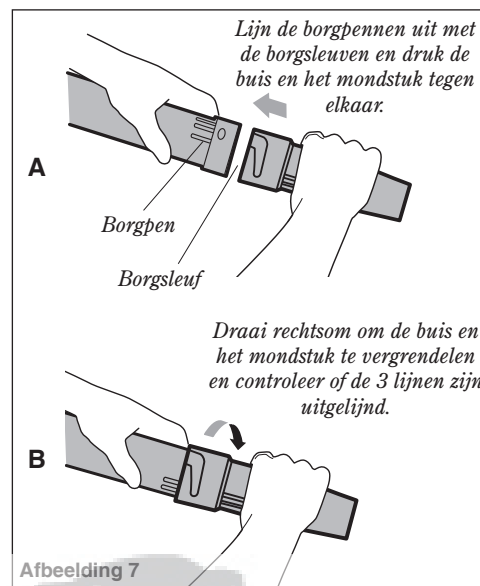

Afbeelding 7

BELANGRIJK!

De montage van de blaasbuizen beïnvloedt de prestaties van de bladblazer! Zorg dat de buizen en het mondstuk correct zijn aangebracht, zoals hierboven afgebeeld, en dat alle verbindingen goed zijn aangesloten. Blaasbuizen kunnen losraken tijdens gebruik, tenzij de buizen zijn uitgelijnd en vergrendeld.

WAARSCHUWING!



Gevaar van draaiende rotorbladen!

Stop de motor voordat u de blaasbuizen aanbrengt of verwijdert! Voer nooit onderhoud of montageprocedures uit op deze machine terwijl de motor loopt!

Brandstof mengen

PAS OP!

Sommige benzine bevat alcohol als oxidant! Dit soort brandstof kan een hogere bedrijfstemperatuur veroorzaken. Onder bepaalde omstandigheden kunnen brandstoffen op alcoholbasis ook de smeereigenschappen van de mengolie verminderen. Gebruik nooit brandstof die meer dan 10% alcohol bevat! Generieke olie en olie voor bepaalde buitenboordmotoren is mogelijk ongeschikt voor toepassing in luchtgekoelde high-performance 2-takt motoren en mag nooit worden gebruikt in uw Shindaiwa motor!

PAS OP!

Deze motor is uitsluitend geschikt voor een 50:1 mengsel van loodvrije benzine en 2-takt mengolie. Het gebruik van niet-goedgekeurde mengolie kan leiden tot hoge onderhoudskosten en/of beschadiging van de motor.

- Gebruik uitsluitend nieuwe, schone, loodvrije benzine met een octaangehalte van 87 of hoger.
- Meng benzine met 50:1 Shindaiwa Premium 2-takt olie of met een 2-takt olie van vergelijkbaar hoge kwaliteit.

Benzine liter	2-takt mengolie milliliter
2,5 l	50 ml
5 l	100 ml
10 l	200 ml
20 l	400 ml

PAS OP!

Meng nooit brandstof in de benzinetank van de machine. Meng de brandstof altijd in een schoon goedgekeurd vat.

BELANGRIJK!

Meng niet meer brandstof dan u direct nodig hebt! Als brandstof langer dan 30 dagen wordt opgeslagen en er geen Shindaiwa One olie met stabiliseringsmiddel wordt gebruikt, moet de brandstof eerst worden behandeld met een stabiliseringsmiddel zoals STA-BIL™.



WAARSCHUWING! Beperk de kans op brand!

- Zet de motor STIL voor u brandstof bijvult.
- Laat de motor ALTIJD eerst afkoelen voordat brandstof wordt bijgevuld!
- Bewaar de brandstof ALTIJD in een goedgekeurd vat voor ontvlambare vloeistoffen.
- Veeg eventueel gemorste brandstof af en breng de machine op ten minste 3 meter afstand van het punt waar u de brandstof hebt bijgevuld voordat u de motor opnieuw start!
- Start of bedien deze machine NOOIT wanneer u een brandstoflek aantreft.
- Start of gebruik deze machine NOOIT als de carburateur, benzineleidingen, benzinetank en/of benzinedop beschadigd zijn.
- In de buurt van de machine of van brandstof zijn roken en open vuur verboden!
- Plaats NOOIT ontvlambaar materiaal in de buurt van de uitlaatdemper!
- Gebruik de motor NOOIT zonder een goed werkende uitlaatdemper en vonkenvanger!

Benzinetank vullen

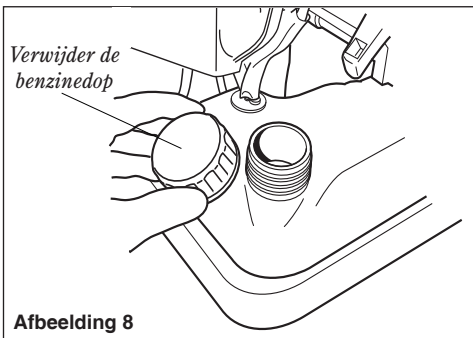

Afbeelding 8

1. Plaats de bladblazer op een vlak, horizontaal oppervlak.
2. Verwijder alle vuil en resten van en rond de benzinedop.
3. Verwijder de benzinedop en vul de tank met schone, nieuwe brandstof.
4. Breng de benzinedop weer aan en draai deze stevig vast.
5. Veeg eventueel gemorste brandstof weg voordat de bladblazer wordt gestart.

Motor starten



WAARSCHUWING!

Gevaar van draaiende rotorbladen!

De rotor draait altijd als de bladblazer wordt gebruikt! Bedien deze bladblazer alleen als de inlaatbescherming en blaasbuizen correct zijn aangebracht en goed werken!



WAARSCHUWING!

Gevaar van opwaaiend stof of vuil!

Draag tijdens het gebruik van deze machine altijd oogbescherming! Richt de luchtstroom van de bladblazer nooit op mensen of dieren! Bedien de bladblazer alleen als alle bedieningselementen correct zijn aangebracht en goed werken.

PAS OP!

Bij een onjuiste behandeling kan de repeteerstarter beschadigd raken!

- Trek het startkoord nooit helemaal naar buiten!
- Schakel altijd de starter in voordat u de motor aanslaat!
- Laat het startkoord altijd langzaam weer opwinden!

Bedien de bladblazer nooit als er blaasbuizen ontbreken of zijn beschadigd!

Startprocedure

1. Zet de bladblazer op de grond.
2. Vul het brandstofsysteem door herhaaldelijk op de brandstofvoorinspuitbalg te drukken tot er geen luchtbellens meer zichtbaar zijn in de benzineleiding.

BELANGRIJK!

Het voorinspuitsysteem pompt alleen brandstof naar de carburateur. Herhaaldelijk op de voorinspuitbalg drukken, heeft niet tot gevolg dat de motor verzuipt.

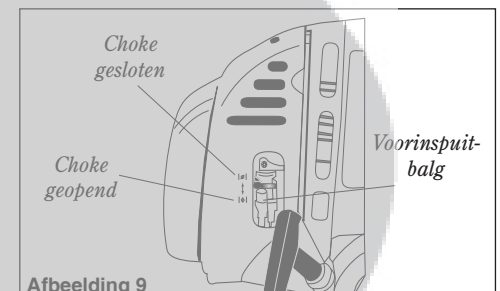

Afbeelding 9

3. **Alleen bij koude motor.** Beweeg de chokehendel omhoog (choke is gesloten) om de motor te choken. Zie afbeelding 9.

Motor starten (vervolg)

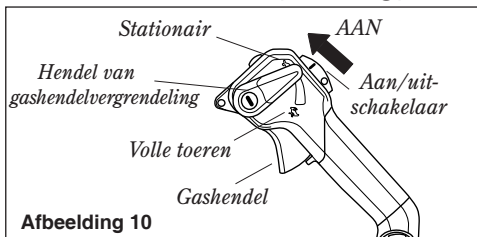

Afbeelding 10

4. Beweeg de gashendel naar gemiddeld toerental. Zet de aan/uit-schakelaar in de stand "I" (AAN), druk vervolgens de gashendel half in en vergrendel deze door de hendel van de gashendelvergrendeling tot halverwege naar omlaag te bewegen. Zie afbeelding 10.

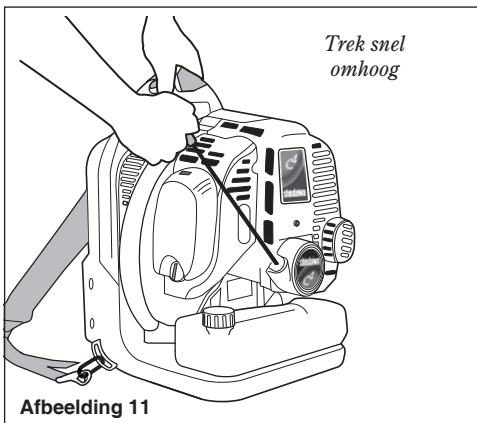

Afbeelding 11

5. Houd de bladblazer stevig op zijn plaats met uw linkerhand op de slakkenhuiskast.
6. Trek langzaam met uw rechterhand aan de handgreep van de repeteerstarter tot u voelt dat het startmechanisme aangrijpt. Zie afbeelding 11.

Motor stoppen

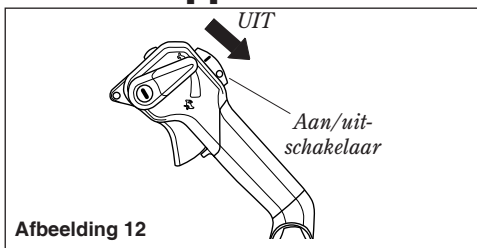

Afbeelding 12

Stationair toerental afstellen

BELANGRIJK!

Een schone en onbelemmerde luchtstroom is essentieel voor de prestaties en levensduur van de motor van uw bladblazer! Controleer en reinig het luchtfilter van de motor zoals beschreven op pagina 10 van deze gebruiksaanwijzing, voordat u de carburateur afstelt.

BELANGRIJK!

De blaasbuizen en het luchtfilter moeten zijn aangebracht terwijl het stationair toerental wordt afgesteld! Het stationair toerental van de motor wordt ook beïnvloed als de blaasbuizen zijn geblokkeerd of incorrect aangebracht!

7. Trek de handgreep van de repeteerstarter snel omhoog, zodra het startmechanisme aangrijpt.
8. Herhaal zo nodig stappen 6 en 7 tot de motor start.

Als de motor start:

1. Open de choke (als deze nog niet is geopend) door de chokehendel omlaag te bewegen.
2. Als de motor niet blijft lopen, moet de betreffende procedure voor starten met koude of warme motor worden herhaald.
3. Bedien de gashendel om de motor terug te brengen naar stationair toerental tot bedrijfstemperatuur is bereikt (2-3 minuten).

De bladblazer is nu klaar voor gebruik.

Als de motor niet start:

Herhaal de betreffende procedure voor starten met een koude of warme motor. Als de motor dan nog niet start, volgt u de procedure "Starten met verzopen motor".



WAARSCHUWING!

Bedien de bladblazer alleen als alle bedieningselementen correct zijn aangebracht en goed werken. Gebruik de bladblazer nooit als de cilinderdeksel ontbreekt of beschadigd is!

1. Laat de motor afkoelen door deze 2-3 minuten stationair te laten draaien.
2. Druk de stopknop in en houd deze vast tot de motor stopt. Schuif de aan/uit-schakelaar naar achteren tot de stand "O" (UIT). Zie afbeelding 12.

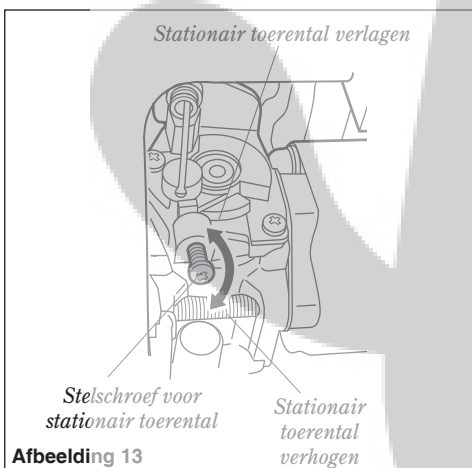

Afbeelding 13

Starten met verzopen motor

1. Maak de bougiekabel los en verwijder de bougie (zie pagina 11 voor procedures).
2. Als de bougie vuil is of onder de brandstof zit, moet de bougie worden gereinigd of zo nodig vervangen.
3. Open, met de uitgenomen bougie, de choke, zet de gashendel in de stand voor vol toerental en verwijder vervolgens overtollige brandstof uit de verbrandingskamer door de motor enkele malen aan te slaan.
4. Breng de bougie aan, zet deze vast en sluit de bougiekabel weer aan.
5. Herhaal de startprocedures voor een warme motor.
6. Als de motor nog steeds niet wil starten, raadpleegt u het schema Storingen oplossen aan het eind van deze gebruiksaanwijzing.

1. Zet de machine op de grond, start de motor en laat die 2-3 minuten stationair draaien tot de motor op temperatuur is.
2. Als een toerenteller beschikbaar is, moet het stationair toerental van de motor worden afgesteld op 2.000 (± 200) omw/min (min^{-1}). Zie afbeelding 13.

OPMERKING:

De lucht-brandstofverhouding in de carburateur is ingesteld in de fabriek bij machines met een emissieregelsysteem en kan niet ter plaatse worden gewijzigd.

Gasklepregeling

De EB8510 is uitgerust met een multifunctionele gasklepregeling. Met de "cruise"-functie kan de gebruiker met zijn duim een hendel bedienen om een constante snelheid aan te houden zonder de gashendel te gebruiken. Dit beperkt de vermoeidheid die wordt veroorzaakt door het langdurig vasthouden van de gashendel.

Aan de andere zijde is er een bedieningselement voor gasbegrenzing met twee standen. De stand "Turbo" maakt een maximaal motortoerental mogelijk, terwijl het toerental ook kan worden beperkt tot een vooraf ingesteld motortoerental in de stand voor minder lawaai (dB).

Cruise-functie

Duw met uw rechterduim de gashendelvergrendeling naar beneden tot het gewenste toerental is bereikt. Zie afbeelding 14.

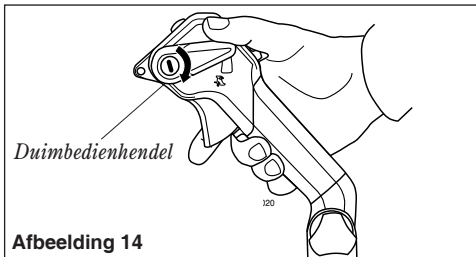

Afbeelding 14

Duw de hendel terug naar de oorspronkelijke stand om de motor terug te brengen naar stationair toerental.

Draag gordel afstellen

De Shindaiwa EB8510 bladblazer heeft een geavanceerd draagsysteem dat zorgt voor gebruiksgemak en maximaal comfort voor de gebruiker. Zie afbeelding 17.

- De schoudergordel heeft een zachte voering om vermoeidheid van de gebruiker te verminderen.
- Het vereenvoudigde afstelsysteem maakt het makkelijk om de gordel aan te passen aan elk lichaamstype.

Gasbegrenzing

De EB8510 heeft een begrenzingsfunctie waarmee de gebruiker de stand met het maximale motortoerental kan instellen. Dit is handig voor het beperken van het geluid van de bladblazer in gebieden waar men gevoelig is voor geluidsoverlast.

Gasbegrenzing instellen:

Beweeg voor beperkt lawaai de gasbegrenzing aan de rechterkant van de gashendel naar de stand dB. Zie afbeelding 15.

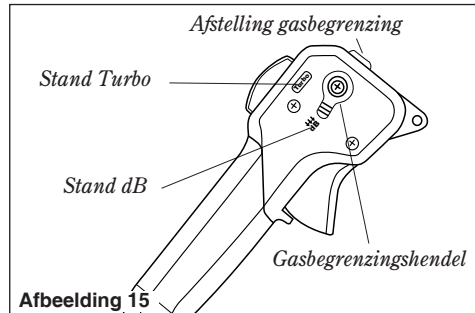

Afbeelding 15

Gasbegrenzing afstellen:

1. Verwijder de plug boven op de gashendel. Zie afbeelding 16.

2. Beweeg de gasbegrenzingshendel naar de stand "dB". Zie afbeelding 16.
3. Draai terwijl de motor draait en u de gashendel indrukt met een kleine kruisschroevendraaier de stelschroef rechtsom om het toerental te verlagen en linksom om deze te verhogen tot het gewenste beperkte toerental is bereikt.
4. Breng de begrenzingsplug opnieuw aan.

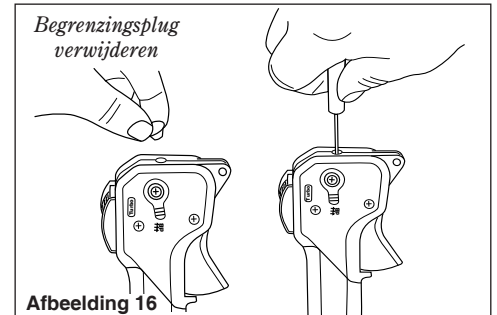

Afbeelding 16

OPMERKING:

Als de gasbegrenzing is afgesteld op 3.850 omw/min heeft de EB8510 een geluidsniveau van 65 dB (A), gemeten op 15 meter.

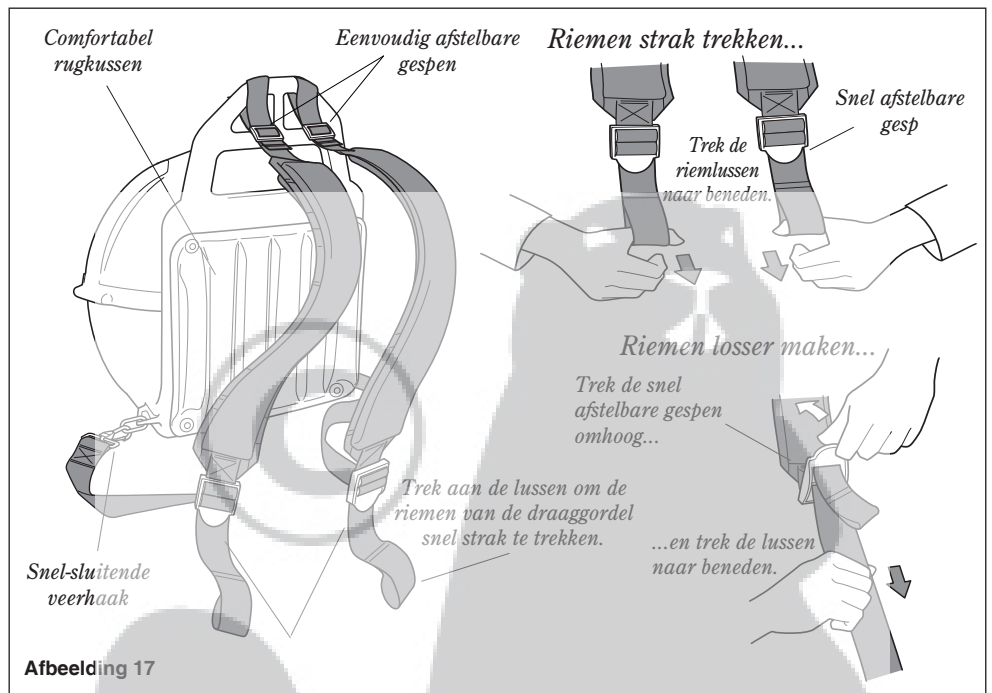

Afbeelding 17

Bladblazer gebruiken

Gebruikstips

Als de EB8510 wordt bediend door een ervaren gebruiker is het een effectieve machine waarmee allerlei soorten vuil variërend van grasresten tot grind kan worden verplaatst. Gebruik uw bladblazer als standaardregel met het laagst mogelijke toerental voor het betreffende werk:

- Gebruik een laag toerental voor het verwijderen van lichte materialen van grasvelden of rond struikgewas.
- Gebruik een gemiddeld tot hoog toerental voor het verwijderen van gras of bladeren van parkeerplaatsen of voetpaden.
- Gebruik de bladblazer op volle toeren bij het verplaatsen van zware lasten zoals modder of sneeuw.

BELANGRIJK!

Het geluidsniveau van de bladblazer neemt toe bij een hoger toerental! Gebruik altijd het minimale toerental voor het betreffende werk!

Onderhoud



WAARSCHUWING!

De motor moet volledig tot stilstand zijn gekomen voordat de machine mag worden onderhouden, gerepareerd of gereinigd. Maak de bougiekabel los voordat u onderhoud uitvoert.



WAARSCHUWING!

Niet-standaard onderdelen functioneren mogelijk niet goed en kunnen leiden tot beschadiging en lichamelijk letsel.

OPMERKING:

Bij gebruik van andere dan standaard vervangingsonderdelen vervalt uw Shindaiwa garantie.

Dagelijks onderhoud



WAARSCHUWING!

Om de kans op brand te beperken, moeten de motor en uitlaatdemper vrij worden gehouden van vuil, gruis en bladeren.

PAS OP!

De motor wordt gekoeld door lucht die in de luchtinlaat wordt getrokken op de behuizing van de bladblazer. De ventilator van de bladblazer duwt de koellucht door een opening in de ventilatorbehuizing en dwingt de lucht langs de koelribben van de cilinder. Wanneer u het koelsysteem en de openingen niet vrij houdt van vuil kan dit leiden tot een oververhitte motor, wat vervolgens kan leiden tot ernstige problemen en defecten aan de motor.

Voer aan het begin van elke werkdag de volgende werkzaamheden uit:

- Verwijder alle vuil van de buitenzijde en de motor van de bladblazer. Controleer de koelribben en het luchtfilter op verstopping en reinig deze zo nodig.
- Controleer de motor, de tank en de slangen op mogelijke brandstoflekken en repareer deze zo nodig.
- Controleer de volledige bladblazer op loszittende, beschadigde of ontbrekende onderdelen en repareer deze zo nodig.
- Verwijder zorgvuldig alle opeenhopingen van vuil en gruis van de uitlaatdemper en benzinetank. Aangekoekt vuil op deze plaatsen kan leiden tot een oververhitte motor, brand en voortijdige slijtage.

Elke 10 uur

(onder stoffige omstandigheden vaker)

1. Verwijder het luchtfilterdeksel door de vleugelschroef los te draaien en omhoog te tillen. Zie afbeelding 18.
2. Verwijder en controleer het voorfilter. Vervang het voorfilter als dit gescheurd of anderszins beschadigd is.
3. Reinig het voorfilter met water en zeep. Laat dit drogen alvorens het terug te plaatsen.
4. Controleer het luchtfilterelement. Vervang het element als dit beschadigd of vervormd is door een nieuwe.

BELANGRIJK!

De EB8510 gebruikt een speciaal droog type luchtfilterelement met hoge capaciteit. Het filter mag niet worden gereinigd met een vloeibaar schoonmaakmiddel en mag **NOOIT** worden geolied!

5. Tik voorzichtig met het filter op een hard oppervlak om vuil los te maken van het element of gebruik perslucht van binnenuit om vuil uit het luchtfilterelement te blazen.

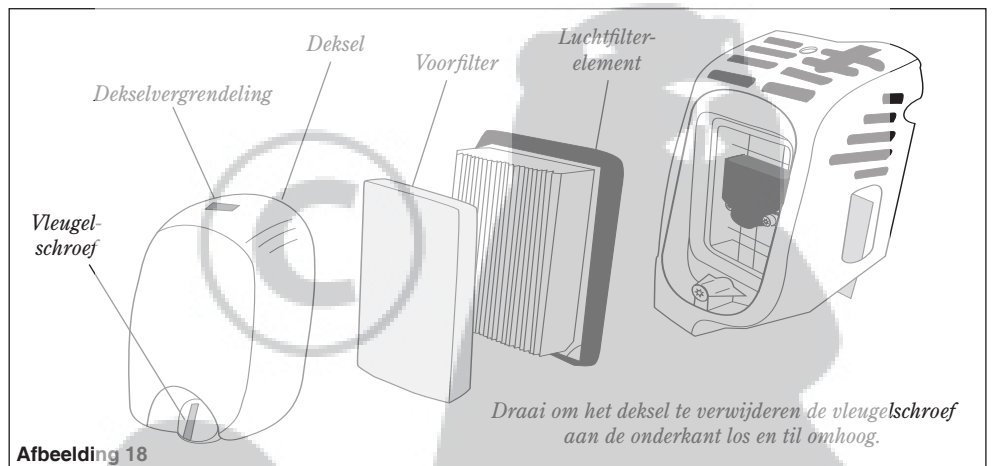

Draai om het deksel te verwijderen de vleugelschroef aan de onderkant los en til omhoog.

BELANGRIJK!

Richt de luchtstroom alleen op de binnenzijde van het filter!

6. Breng het filterelement, voorfilter en deksel aan in omgekeerde volgorde van het verwijderen.

PAS OP!

Gebruik de bladblazer nooit als het luchtfilter ontbreekt of is beschadigd!

Na elke 10/15 uur

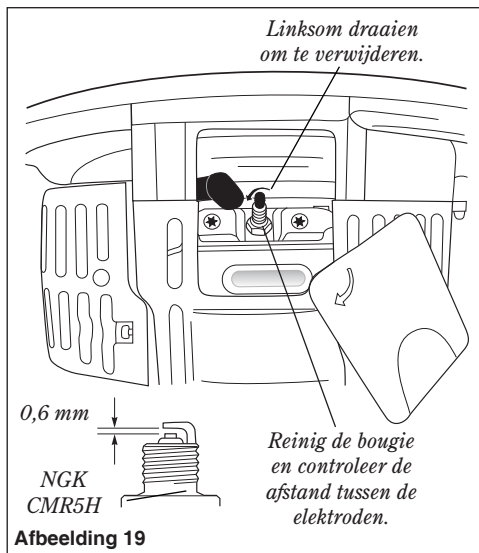

PAS OP!

Zorg dat er nooit vuil in de cilinderopening terecht komt! Reinig de bougie en de cilinderkoppen grondig voordat u de bougie uitneemt!

Laat de motor afkoelen voor het onderhoud aan de bougie! De schroefdraad van de cilinder kan beschadigd raken door het vast- of losdraaien van de bougie terwijl de motor warm is!

1. Gebruik de bougiesleutel om de bougie te verwijderen. Zie afbeelding 19.
2. Reinig de bougie en verklein of vergroot de afstand tussen de elektroden naar 0,6 mm. Gebruik als de bougie moet worden vervangen alleen een NGK CMR5H of gelijkwaardige bougie met het juiste temperatuurbereik.
3. Plaats de bougie handvast in de cilinderkop en draai de bougie vervolgens stevig vast met de bougiesleutel. Als er een momentsleutel beschikbaar is, moet de bougie worden aangehaald tot 170-190 kgf.cm.

Elke 50 uur

(vaker als prestaties zichtbaar verminderen)

- **CONTROLE:** Controleer de hele bladblazer en de buizen op beschadiging, inclusief losse of ontbrekende onderdelen, en repareer deze zo nodig.
- **BOUGIE:** Vervang de bougie door een NGK CMR5H (of gelijkwaardige bougie), met 0,6 mm afstand tussen de elektroden.
- **BENZINEFILTER:** Gebruik een gebogen draad om het benzinefilter uit de benzinetank te halen. Zie afbeelding 20.

- Controleer het filterelement op tekenen van verontreiniging door vuil. Een verontreinigd benzinefilter moet worden vervangen door een nieuw Shindaiwa vervangingselement. Controleer de toestand van de benzineleiding voordat u het filter terugplaatst. Als deze beschadigd of versleten is, mag de bladblazer niet worden gebruikt totdat deze is gecontroleerd door een servicetechnicus van Shindaiwa.
- **KOELSYSTEEM:** Gebruik een houten of kunststof krabber en een zachte borstel om vuil te verwijderen van de cilinderrribben en krukast.

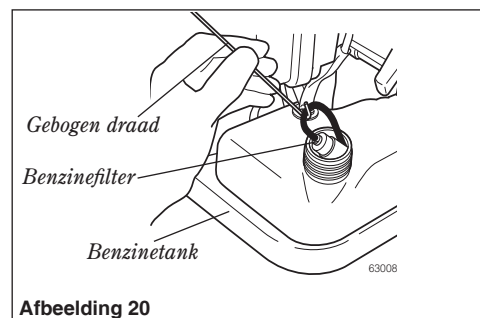

PAS OP!

Let er op dat u de benzineleiding niet doorboort met het stuk draad. De brandstofleiding is kwetsbaar en kan snel beschadigd raken.

Onderhoud na 139/150 uur

Onderhoud na de eerste 139 uur, daarna na elke 150 uur.

- De verbrandingskamer moet worden ontkoold en de klepspelings moet worden afgesteld. U wordt geadviseerd dit te laten doen door een servicemonteur van Shindaiwa.

- Vervang de bougie jaarlijks. Gebruik uitsluitend een NGK CMR5H of gelijkwaardige bougie van het weerstandstype met het juiste temperatuurbereik. Stel de elektrodenafstand van de bougie af op 0,6 mm.

OPMERKING:

De NGK CMR5H voldoet eveneens aan de elektromagnetische normen (EMC).

Onderhoud vonkenvanger



WAARSCHUWING!

Gebruik deze bladblazer nooit met een defecte of ontbrekende uitlaatdemper of vonkenvanger! Ontbrekende of beschadigde uitlaatonderdelen vormen een brandgevaar en kunnen ook gehoorproblemen veroorzaken!

Moeilijk starten of een geleidelijk afnemen van de prestaties kan worden veroorzaakt door koolafzetting op het scherm van de vonkenvanger. Voor maximale prestaties moet het scherm van de vonkenvanger regelmatig als volgt worden gereinigd. Zie afbeelding 21.

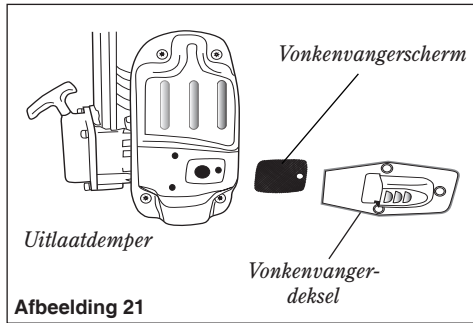

Afbeelding 21

1. Verwijder het motordeksel om de uitlaatdemper bloot te leggen. Verwijder de vonkenvanger van de uitlaatdemper. De vanger is op zijn plaats gedrukt; u moet drie schroeven verwijderen.
2. Gebruik een kunststof krabber of een staalborstel om de koolafzetting van het scherm van de vonkenvanger te verwijderen en de uitlaat schoon te vegen.

3. Controleer het scherm zorgvuldig en vervang het scherm als dit geperforeerd, vervormd of anderszins onbruikbaar is.

4. Druk de vonkenvanger in de uitlaat.

Als de koolafzetting in de uitlaatdemper of cilinder ernstige vormen heeft aangenomen of als u geen verbetering van de prestaties opmerkt na het onderhoud, moet de machine worden gecontroleerd door een erkende Shindaiwa dealer.

Langdurige opslag

Als de machine gedurende 30 dagen of langer niet gebruikt zal worden, moet u de volgende procedures uitvoeren alvorens de machine op te bergen:

- Reinig uitwendige delen grondig.
- Tap de brandstof in de benzinetank af.

BELANGRIJK!

Alle opgeslagen brandstof moet worden gestabiliseerd met een stabiliseringsmiddel zoals STA-BIL™ als er geen Shindaiwa One olie met een stabiliseringsmiddel wordt gebruikt.

U kunt als volgt achtergebleven brandstof verwijderen uit benzineleidingen en carburateur (bij een lege tank).

1. Druk op de voorinspuitbalg tot er geen brandstof meer door de balg stroomt.
2. Start de motor en laat deze draaien tot deze stopt.
3. Herhaal de stappen 1 en 2 tot de motor niet meer kan worden gestart.

PAS OP!

Benzine die gedurende langere tijd in de carburateur aanwezig is, kan tot gevolg hebben dat de motor moeilijk start en kan tevens leiden tot hoge onderhoudskosten.

- Verwijder de bougie en giet vervolgens ongeveer 0,7 ml 2-takt olie door de bougieopening in de cilinder. Trek 2 of 3 keer rustig aan de repeteerstarter om de olie gelijkmatig te verdelen in de motor. Plaats de bougie terug.
- Voordat de machine wordt opgeslagen, moeten versleten of beschadigde onderdelen worden gerepareerd of vervangen.
- Verwijder het luchtfilterelement van de machine en reinig deze zoals aangegeven op pagina 10.
- Sla de machine op in een schone, stofvrije ruimte.

Storingen oplossen

MOTOR START NIET

Wat controleren?	Mogelijke oorzaak	Oplossing
<p>Slaat de motor aan?</p> <p>NEE →</p> <p>JA ↓</p>	<p>Defecte repeteerstarter.</p> <p>Vloeistof in de krukast.</p> <p>Inwendige beschadiging.</p>	<p>Een erkende servicedealer raadplegen.</p>
<p>Is de compressie goed?</p> <p>NEE →</p> <p>JA ↓</p>	<p>Losse bougie.</p> <p>Overmatige slijtage aan cilinder, zuiger, ringen.</p>	<p>Aandraaien en opnieuw testen.</p> <p>Een erkende servicedealer raadplegen.</p>
<p>Bevat de tank nieuwe brandstof van de juiste kwaliteit?</p> <p>NEE →</p> <p>JA ↓</p>	<p>Verkeerde, oude of vervuilde brandstof; onjuiste mengverhouding.</p>	<p>Opnieuw vullen met schone, nieuwe loodvrije benzine met een octaangehalte van 87 of hoger, gemengd met een 2-takt mengolie voor luchtgekoelde motoren die minimaal voldoet aan ISO-L-EGD en/of JASO FC normen (mengverhouding van 50:1).</p>
<p>Is er zichtbaar brandstof in beweging in de retourleiding als de voorinspuitbalg wordt gebruikt?</p> <p>NEE →</p> <p>JA ↓</p>	<p>Controleer op verstopt benzinefilter en/of ontluchting.</p> <p>Voorinspuitbalg werkt niet goed.</p>	<p>Het benzinefilter of de ontluchting zo nodig vervangen. Opnieuw starten.</p> <p>Een erkende servicedealer raadplegen.</p>
<p>Geeft de bougie een vonk?</p> <p>NEE →</p> <p>JA ↓</p>	<p>De aan/uit-schakelaar staat in de stand "O" (UIT).</p> <p>Kortgesloten ontstekingsmassa.</p> <p>Defecte ontstekingseenheid.</p>	<p>Schakelaar in de stand "T" (AAN) zetten en opnieuw starten.</p> <p>Een erkende servicedealer raadplegen.</p>
<p>Controleer de bougie.</p>	<p>Als de bougie vochtig is, kan het zijn dat er zich overtollige brandstof in de cilinder bevindt.</p> <p>De bougie is vervuild of de afstand tussen de elektroden is niet juist.</p> <p>De bougie is inwendig beschadigd of van een verkeerd type.</p>	<p>Motor aanslaan terwijl de bougie is verwijderd, bougie terugplaatsen en opnieuw starten.</p> <p>Bougie reinigen en elektrodenafstand instellen op 0,6 mm. Opnieuw starten.</p> <p>De bougie vervangen door een NGK CMR5H of gelijkwaardige bougie van het weerstandstype met het juiste temperatuurbereik. De elektrodenafstand van de bougie afstellen op 0,6 mm.</p>

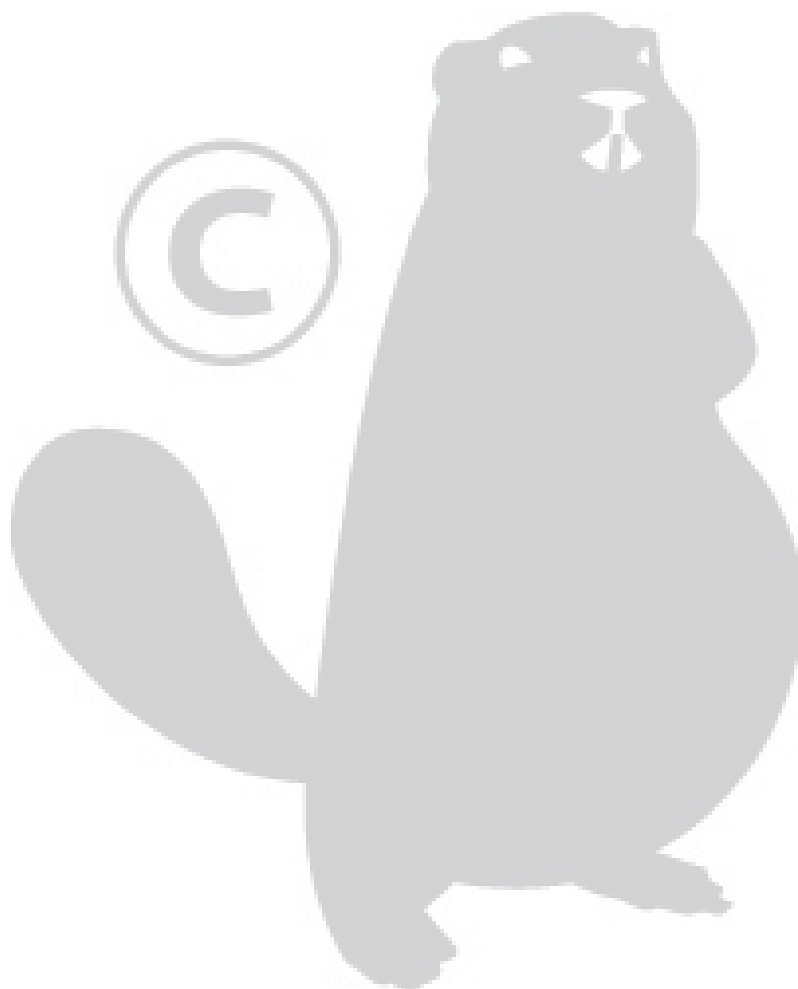

Storingen oplossen (vervolg)

LAAG VERMOGEN

Wat controleren?	Mogelijke oorzaak	Oplossing
Raakt de motor oververhit?	<ul style="list-style-type: none">Gebruiker overbelast de machine.Carburateurmengsel te arm.Onjuiste brandstofverhouding.Bladeren of vuil op de inlaatbescherming.Ventilator, ventilatordeksel of cilinderrribben vuil of beschadigd.Koolafzetting op zuiger of in uitlaatdemper.	<ul style="list-style-type: none">Lager toerental gebruiken.Een erkende servicedealer raadplegen.Opnieuw vullen met nieuwe, schone loodvrije benzine met een octaangehalte van 87 of hoger, gemengd met 2-takt mengolie voor luchtgekoelde motoren of vergelijkbare olie (mengverhouding van 50:1).Inlaatbescherming reinigen.Reinigen, repareren of vervangen.Een erkende servicedealer raadplegen.
Motor draait onregelmatig bij alle toerentallen. Er kan ook zwarte rook en/of onverbrande brandstof uit de uitlaat komen.	<ul style="list-style-type: none">Verstopt luchtfilterelement.Loszittende of beschadigde bougie.Luchtlekkage of verstopte benzineleiding.Water in de brandstof.Zuiger loopt vast.Carburateur en/of membraan defect.	<ul style="list-style-type: none">Luchtfilterelement reinigen.De bougie vastzetten of vervangen. (Zie pagina 11.)Filter en/of benzineleiding repareren of vervangen.Brandstof vervangen. Zie pagina 7.Een erkende servicedealer raadplegen.
De motor pingelt.	<ul style="list-style-type: none">Oververhitting.Onjuiste brandstof.Koolafzetting in de verbrandingskamer.	<ul style="list-style-type: none">Zie boven.Octaangehalte brandstof controleren; controleren of brandstof alcohol bevat (pagina 7). Zo nodig opnieuw vullen met brandstof.Een erkende servicedealer raadplegen.



Symptoom	Mogelijke oorzaak	Oplossing
Slechte acceleratie.	<ul style="list-style-type: none"> Verstopt luchtfilter. Verstopt benzinefilter. Arm lucht-brandstofmengsel. Stationair toerental te laag ingesteld. Aan/uit-schakelaar staat uit. 	<ul style="list-style-type: none"> Luchtfilter reinigen. Benzinefilter vervangen. Een erkende servicedealer raadplegen. Afstellen: 2.000 (± 200) omw/min (min^{-1}). Schakelaar terugzetten en opnieuw starten.
Motor stopt abrupt.	<ul style="list-style-type: none"> Benzinetank leeg. Verstopt benzinefilter. Water in de brandstof. Kortsluiting in bougie of losse bedrading. Storing in ontsteking. Zuiger loopt vast. 	<ul style="list-style-type: none"> Brandstof bijvullen. Zie pagina 7. Benzinefilter vervangen. Brandstof aftappen en vervangen door schone brandstof. Zie pagina 7. Bougie reinigen of vervangen. Bedrading vastmaken. Ontsteking vervangen. Een erkende servicedealer raadplegen.
Motor is moeilijk uit te schakelen.	<ul style="list-style-type: none"> Massakabel zit los of schakelaar is defect. Oververhitting door onjuiste bougie. Motor oververhit. 	<ul style="list-style-type: none"> Testen en zo nodig vervangen. Motor stationair laten draaien tot deze is afgekoeld. Bougie reinigen en elektrodenafstand instellen op 0,6 mm. Juiste bougie: NGK CMR5H of gelijkwaardige bougie van het weerstandstype met het juiste temperatuurbereik. Motor stationair laten draaien tot deze is afgekoeld.
Overmatig trillen.	<ul style="list-style-type: none"> Vuilophoping in rotor. Loszittende of beschadigde rotor. Loszittende of beschadigde schokdempers. 	<ul style="list-style-type: none"> Zo nodig vuil van de rotor verwijderen. De rotor controleren en zo nodig vervangen. De schokdempers zo nodig vastzetten of vervangen.
Motortoerental te hoog.	<ul style="list-style-type: none"> Inlaat, uitstroompopeningen of buizen van de bladblazer zijn verstopt door vuil. Rotorbladen ontbreken of zijn beschadigd. 	<ul style="list-style-type: none"> Controleren op vuil en dit verwijderen. Een erkende servicedealer raadplegen.

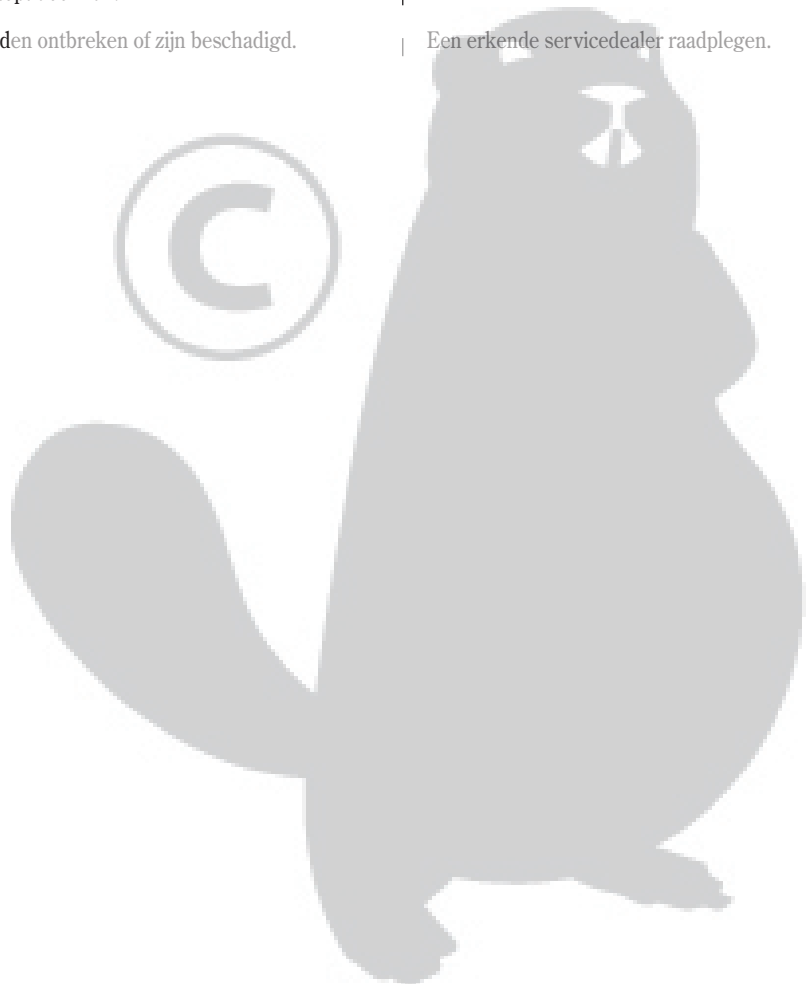

VERKLARING VAN CONFORMITEIT

Hierbij verklaren wij dat de Shindaiwa bladblazer, model EB8510 (EB8510/EC2),
voldoet aan de volgende vereisten.

Richtlijnen Raad:

89/336/EEG zoals geamendeerd

98/37/EG zoals geamendeerd

2000/14/EG zoals geamendeerd

2004/26/EG zoals geamendeerd

Volgens norm:

EN 292 onderdelen 1 en 2

CISPR 12

Gemeten geluidsvermogensniveau: 106 dB (A)

Gegarandeerd geluidsvermogensniveau: 111 dB (A)

Technische documentatie onderhouden door:

K. Maeda, Divisiemanager

Divisie Engineering Research and Development

Shindaiwa Corporation

Hoofdkantoor: 6-2-11, Ozuka-Nishi, Asaminami-Ku,
Hiroshima, 731-3167, Japan

TEL: +81-82-849-2003, FAX: +81-82-849-2482

21 april 2006



T. Yoshitomi

Divisiemanager

Divisie Quality Assurance

Shindaiwa Corporation

Hoofdkantoor: 6-2-11, Ozuka-Nishi, Asaminami-Ku,
Hiroshima, 731-3167, Japan

TEL: +81-82-849-2206, FAX: +81-82-849-2481

Opmerkingen

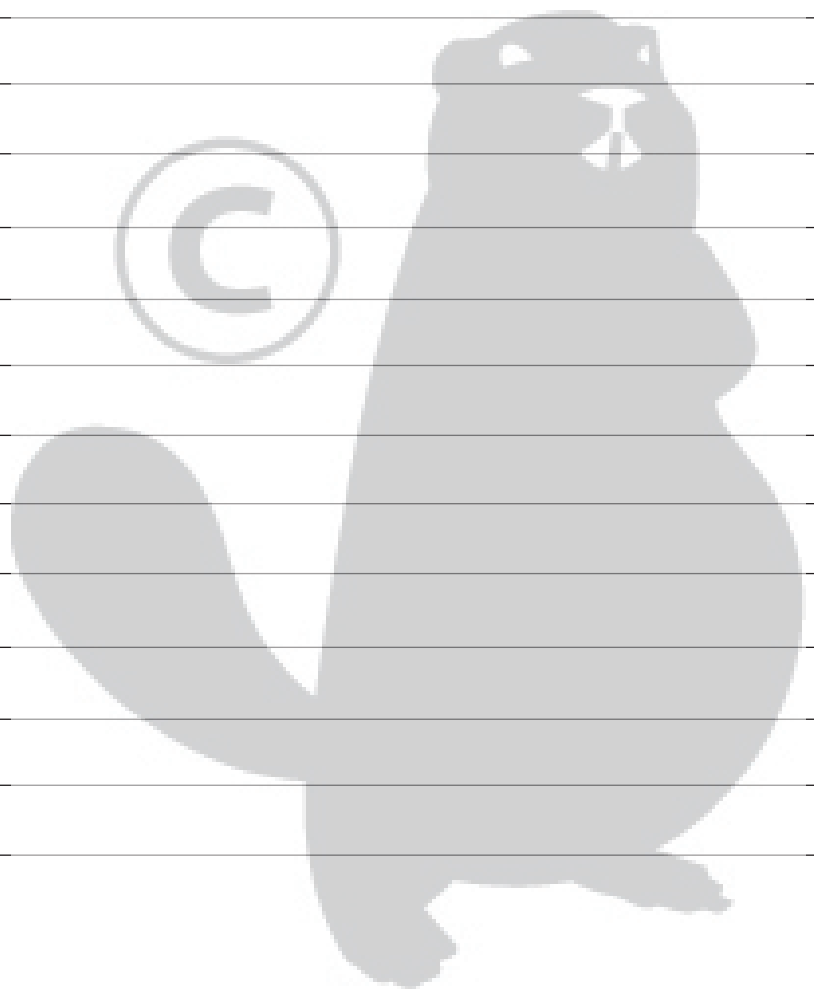

Opmerkingen

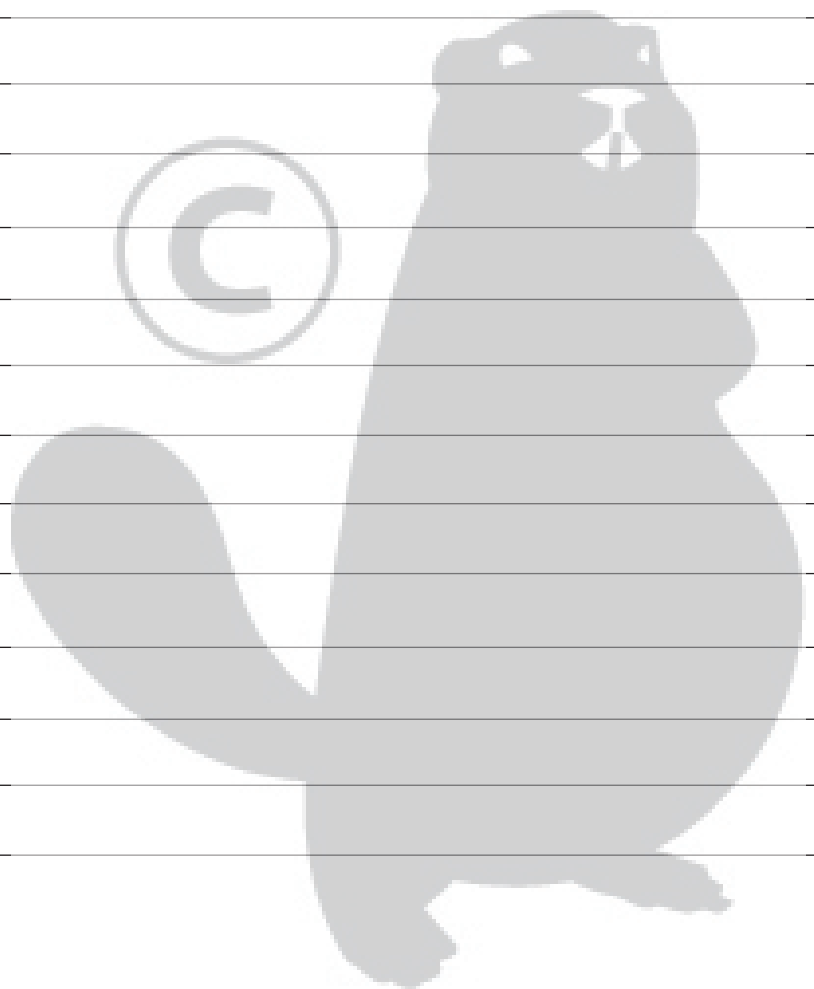

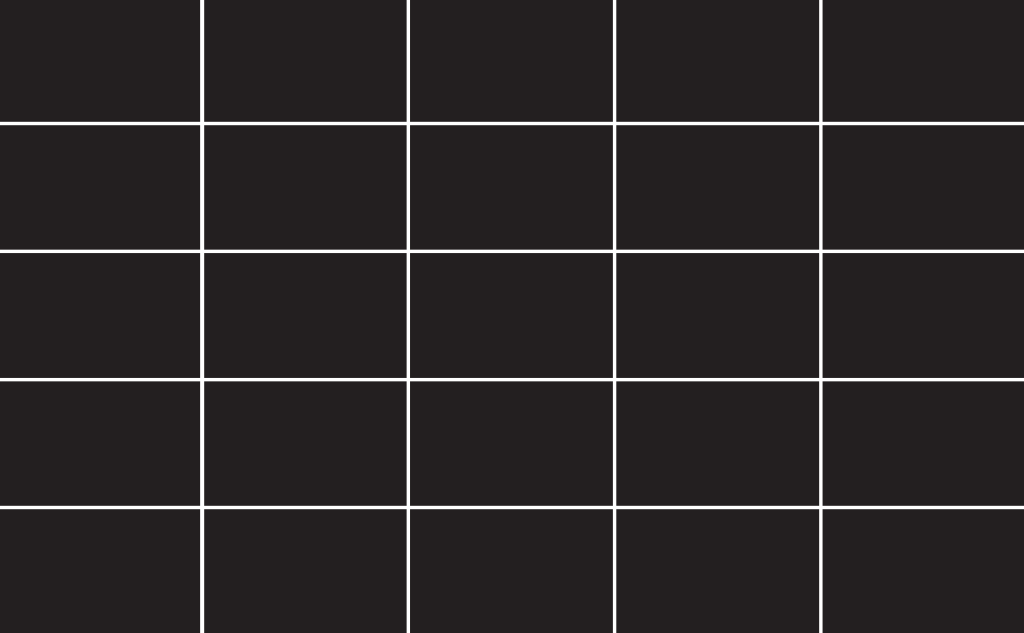

shindaiwa®

Shindaiwa Inc.
11975 S.W. Herman Rd.
Tualatin, Oregon 97062 VS
Telefoon: 503 692-3070
Fax: 503 692-6696
www.shindaiwa.com

Shindaiwa Corporation
Hoofdkantoor:
6-2-11, Ozuka-Nishi
Asaminami-ku,
Hiroshima
731-3167, Japan
Telefoon: +81-82-849-2220
Fax: +81-82-849-2481

©2006 Shindaiwa, Inc.
Onderdeelnummer EB8510EC2_68905-94311
Revisie 9/06

Shindaiwa is een gedeponeerd handelsmerk
van Shindaiwa, Inc.
Specificaties kunnen zonder voorafgaande
kennisgeving worden gewijzigd.

