

# NOTICE D'UTILISATION

NOTICE ORIGINALE

## DEBROUSSAILLEUSE



# RL 115



**Motorisation :**

BS

HONDA



190153

Pression acoustique : 91.4 dBA, (Selon code d'essai de la NF-EN 12733 A1)

Puissance acoustique mesurée : 102.9 dBA (Selon code d'essai de la NF-EN 12733 A1)

**Port obligatoire d'une protection individuelle pour l'ouïe.**

Niveau de vibrations=8,2 m/s<sup>2</sup>.

## Félicitations...

...pour votre achat d'une débroussailleuse. Elle a été conçue, élaborée et fabriquée, pour vous assurer le meilleur rendement possible et une fiabilité maximale. En cas de difficultés, mettez-vous en rapport avec le service d'entretien le plus proche. Ce service a des techniciens compétents ayant reçu une excellente formation et disposant d'outils et de pièces nécessaires pour la réparation de ce modèle.

## Descriptif machine:

La RL115 est une débroussailleuse tractée permettant de nettoyer des terrains broussailleux et accidentés. Pour ce faire, elle possède un système de coupe cranté, une boîte à trois vitesses d'avancement et une marche arrière.

Le changement marche avant / marche arrière est instantané.

Certains conseils pratiques énumérés dans cette notice vous familiariseront avec sa conduite. Enfin, rien ne sera négligé pour donner au futur utilisateur les conseils de sécurité et de prudence qui lui permettront de maîtriser cette machine et d'éviter qu'elle ne devienne dangereuse pour lui ou pour toute autre personne.

## Inventaire de la pochette de documentation :

Elle comprend :

- Ce manuel, certificat de conformité inclus,
- Le livret moteur,
- Le contrat de garantie,
- Une clé adaptable sur clé à pipe de 14 pour démontage de la lame.
- Un manchon de poignée d'accélérateur + 2 vis [VH510ZN] et 2 écrous [HF5ZN].
- Une tige sélecteur [190131] et une boule bakélite [180073].

## Montage:

Votre débroussailleuse vous est livrée montée, en carton,

les câbles de commande pré-réglés et essayés.

**A** – Monter la tige sélecteur sur la boîte, sans la bloquer, puis visser la boule bakélite.

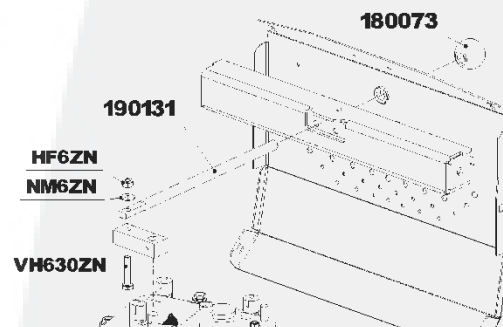

**B** - Assembler le guidon sur la machine. Le réglage de la hauteur du guidon se fait à l'aide d'une poignée agissant sur les pièces crantées. Cela vous permettra de choisir la hauteur des mancherons la mieux adaptée à votre morphologie.

**C** - Fixer l'accélérateur sur le guidon. Les 2 vis de fixation [VH510ZN], les 2 écrous [H5ZN] et le manchon à emboîter se trouvent dans le sachet plastique.

La corde du lanceur doit impérativement passer dans le logement prévu à cet effet sur le guidon (tire-bouchon). **Il est indispensable d'effectuer cette opération pour des raisons de sécurité.**

Une débroussailleuse est conçue pour attaquer la végétation ligneuse et résistante. Sa lame est en contact direct avec la matière à couper.

Le risque de projection vers l'avant existe. L'opérateur, avant d'entreprendre un chantier de débroussaillage, devra être conscient des risques encourus par les tiers (spectateurs ou passants) et par les objets (voitures, fenêtre, verrière) se trouvant à proximité (cf paragraphe "Zone de d'utilisation").

- 1 - **LISEZ ATTENTIVEMENT CETTE NOTICE D'INSTRUCTIONS** et les instructions fournies avec les accessoires. Familiarisez-vous avec les commandes et l'utilisation correcte du matériel
- 2 - La limite maximale d'inclinaison de l'appareil est de 30%. Au delà, vous risquez d'endommager le moteur ou tout autre élément de la transmission
- 3 - Ne pas s'arrêter, ni démarrer soudainement, lorsque l'on se trouve sur une pente. Ralentir sur les pentes et dans les virages serrés pour éviter un basculement ou une perte de contrôle. Faire très attention lors des changements de direction sur les pentes.
- 4 - Travail dans les pentes: Rappel. La machine ne doit pas être utilisée dans des pentes supérieures à 30%.  
Par mesure de sécurité, ne jamais attaquer le travail dans le sens de la pente mais plutôt dans le sens perpendiculaire à celle-ci.  
Quand le terrain est encombré d'objets naturels ou rapportés: rochers, pierres roulantes, souches d'arbre, bouteilles, bouts de fer, piquets, tous corps étrangers de toute nature, ces obstacles pouvant se transformer en dangereux projectiles et pouvant solliciter l'organe de coupe d'une façon inopinée, ils doivent donc être évités.
- 5 - Cette machine est un « **outil autonome** ». Elle ne peut en aucun cas servir pour pousser (lame à neige) ou tracter (remorque ...) un quelconque accessoire sans le risque d'endommager la transmission.
- 6 - **Après avoir heurté un corps étranger**, il faut arrêter et examiner la débroussailleuse. et les accessoires (la lame en particulier). S'il y a lieu, il faut réparer les dommages avant de remettre la machine en marche.

Si la machine commence à *vibrer de manière anormale*, contrôler immédiatement l'ensemble de la machine de façon à déterminer la raison qui provoque cette anomalie: y remédier avec l'assistance d'un professionnel si nécessaire.

Ne pas hésiter à remplacer la lame si un doute subsiste. La machine n'est pas un concasseur de pierres et une utilisation inadéquate peut entraîner une rupture de la lame.

- 7 - Ne permettez pas à des enfants de moins de 16 ans d'utiliser votre débroussailleuse. D'autre part, il faut que les adultes aient reçu la formation appropriée (connaissance de cette notice) avant de se servir de la machine.
- 8 - Durant l'opération de débroussaillage, portez toujours des équipements de protection individuelle appropriés: chaussures de sécurité montantes, lunettes de sécurité, protecteurs d'ouïe et pantalons longs. Evitez les vêtements amples qui pourraient s'accrocher.
- 9 - Ne pas faire fonctionner le moteur dans un endroit confiné où des fumées contenant du monoxyde de carbone peuvent s'accumuler.
- 10 - **DANGER**: Manipulez l'essence avec prudence. Elle est **extrêmement inflammable**.

A- Conserver le carburant dans des récipients spécialement destinés à cette utilisation.

B- Faire le plein toujours à l'extérieur et ne pas fumer pendant que le plein est effectué.

C- Ajoutez le carburant avant de démarrer le moteur. Ne jamais enlever le couvercle du réservoir ni ajouter de l'essence quand le moteur fonctionne ou est encore chaud. Ne pas mettre en route la machine dans un local fermé.

D- Si de l'essence a débordé, ne pas essayer de démarrer le moteur, mais déplacer la débroussailleuse de la zone où il y a de l'essence, et éviter de créer une source d'inflammation jusqu'à ce que les vapeurs d'essence se soient dissipées.

Essuyez toute essence répandue.

- 11 - Ne jamais stocker le matériel avec de l'essence dans le réservoir à l'intérieur d'un bâtiment où les vapeurs pourraient atteindre une flamme ou une étincelle. Faire refroidir le moteur avant de le ranger dans n'importe quelle enceinte.
- 12 - Ne pas faire fonctionner le moteur dans un endroit confiné où des fumées contenant du monoxyde de carbone peuvent s'accumuler.
- 13 - Pour réduire les risques d'incendie, veillez à ce qu'il n'y ait pas d'herbes, de feuilles ou d'excédents de graisse autour du moteur.
- 14 - Sauf pour le réglage, ne faites pas fonctionner le moteur si le filtre à air ou son couvercle ont été démontés. L'absence d'une telle pièce pourrait endommager le moteur et même créer un risque d'incendie.
- 15 - Le moteur doit toujours être muni d'un silencieux et on ne doit jamais modifier le système d'échappement. Un silencieux ou un pare étincelles endommagé peut créer un risque d'incendie. Contrôlez-le périodiquement et remplacez-le si cela s'avère nécessaire.
- 16 - **Ne jamais modifier** les réglages du régulateur de vitesse du moteur ni mettre le moteur en surrégime. Faire fonctionner un moteur à une vitesse excessive augmente le risque d'accidents sur les personnes.

- 17 - Avant d'essayer de démarrer le moteur, débrayer la lame.
- 18 - Pour toute intervention sur la machine, pensez à débrayer les organes de coupe et à débrancher la bougie afin de prévenir tout démarrage accidentel.**
- 19 - Maintenez la débroussailleuse et les accessoires en bon état de fonctionnement, et gardez les dispositifs de sécurité bien en place et en bon état. Remplacez les éléments usés ou abîmés afin que la machine reste sûre.
- 20 - Gardez tous les écrous, boulons et vis correctement serrés afin d'être certain que le matériel est en bonnes conditions de fonctionnement.
- 21 - Ne jamais utiliser la débroussailleuse avec des carters ayant des protecteurs défectueux, ou sans dispositifs de sécurité en place.
- 22 - Attention, ne pas utiliser la débroussailleuse au-dessous de -10°C, les organes de coupe sont plus fragiles et peuvent se rompre sous un choc violent.
- 23 - Ne jamais soulever ni porter la machine lorsque le moteur est en marche.
- 24 - Inspecter avec soin la zone à débroussailler et enlever toutes les pierres, bâtons, fils métalliques et tout autre objet étranger.
- 25 - Soyez particulièrement prudent quand vous travaillez autour d'objets fixes, afin d'éviter que les lames ne les heurtent. Ne conduisez jamais délibérément la débroussailleuse contre un corps étranger.
- 26 - L'opérateur doit éviter de débroussailler à proximité de personnes et spécialement d'enfants: l'opérateur est responsable des blessures qu'il occasionnerait à un tiers ou à leurs biens.
- 27 - Ne pas emprunter des allées gravillonnées ou de terre battue, et d'une façon générale ne jamais déplacer la machine d'un endroit à un autre avec la lame en rotation.**
- 28 - Eviter de débroussailler face aux lieux habités, face aux lieux de passage et face aux lieux de stationnement.
- 29 - Avant d'entreprendre le débroussaillage d'une parcelle de terrain, délimiter le périmètre de zone dangereuse pour les tiers (voir « zone de projection »). Délimiter cette zone à l'aide de panneaux, en indiquant l'interdiction de pénétrer à l'intérieur pendant l'ouverture du chantier.
- 30 - Avant de quitter le poste de conduite, débrayer la lame et arrêter le moteur.
- 31 - Avant de transporter la machine, arrêter le moteur et attendre l'arrêt complet des outils de coupe. Lors de déplacements hors de la zone de travail, débrayer l'organe de coupe.

## Manutention:

Pour transporter cette machine, il est recommandé d'utiliser une remorque.

## Première mise en route

La machine est livrée montée et préréglée.

- Avant la mise en route, lire attentivement le livret moteur.
- Vérifier le serrage de la lame en ayant préalablement débranché le fil de bougie afin de prévenir tout démarrage accidentel, puis rebrancher le fil de la bougie.
- Vérifier que la lame est bien débrayée.
- Mettre la manette réglage du moteur sur "démarrage" et lancer le moteur.

La mise en route du moteur est assurée par un lanceur manuel.

## Blocage du différentiel

Le blocage déblocage du différentiel s'effectue à l'aide des tocs 167034.

Blocage de différentiel actif



Blocage de différentiel désactivé



**Pneumatiques :** Dimensions : 350x6 - Pression : 3 bars

## **Entretien**

**AVANT D'INTERVENIR SUR LA MACHINE, PENSER A TOUJOURS**

- **DEBRAYER L'ORGANE DE COUPE,**
- **ETEINDRE LE MOTEUR**
- **ET DEBRANCHER LE FIL DE LA BOUGIE.**

### **- Transmission:**

- Graisser les moyeux de roues pour éviter qu'ils ne se grippent durant une période de non-utilisation de la machine.
- Graisser les chaînes périodiquement.
- Tension des chaînes.

**ATTENTION :** Une chaîne trop détendue peut entraîner une détérioration de l'ensemble de la transmission.

Pour tendre une chaîne, se servir des trous prévus à cet effet, du « - » au « + ». (cf. Croquis )

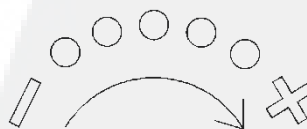

- En cas de manque de motricité, vous pouvez agir sur le tendeur de câble situé sur le levier correspondant (marche avant ou arrière).

### **- le moteur:**

Se reporter au livret moteur.

### **ATTENTION!!!**

La débroussailleuse est un engin dont l'organe de coupe travaille près de la terre provoquant, parfois, des nuages importants de poussière. Les fabricants de moteur ont prévu des filtres efficaces pour épurer l'air servant à l'alimentation du moteur. L'utilisateur, quand il travaille dans ces conditions difficiles, doit nettoyer fréquemment le filtre.

### **- Organe de coupe:**

Graisser le palier de la lame toutes les 50 heures: démonter le capot cache-courroie de lame. Le graisseur est à l'avant, sous la poulie.

Huiler l'articulation du bras porte galet tendeur (ref. 210092) toutes les 50 heures.

🔧- Un **frein de lame** est présent sur votre machine et permet à la lame de s'arrêter entre 5 à 7 secondes. Il est nécessaire de contrôler son efficacité avant chaque utilisation (une fois par jour). Si un réglage s'avère nécessaire, desserrer la patte [Réf. 210093] et la faire coulisser de manière à accentuer le contact entre celle-ci et la courroie. Attention, un faible déplacement suffit. Contrôler ensuite le temps d'arrêt de lame, il doit se situer entre 5 et 7 secondes (pas moins de 5 secondes).

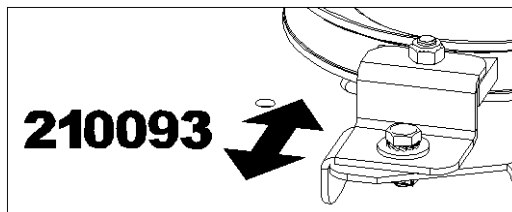

Le cas échéant, affiner le réglage

🔧- **les lames:**

**Pour obtenir les meilleurs résultats, il faut garder la lame de la débroussailleuse bien affûtée. Pour l'affûter, on peut se servir d'une meule. (A ne jamais faire lorsque la lame se trouve sur la débroussailleuse)**

Nous vous conseillons de l'affûter après chaque période de 15 heures d'utilisation. Après cette opération, il faut vérifier l'équilibrage de la lame.

Un déséquilibre peut causer une usure prématurée de la machine due aux vibrations.

🔧 **Une lame faussée, endommagée ou déséquilibrée doit être remplacée.**

Il est très important d'aiguiser régulièrement la lame, une lame ébréchée fait perdre 25 à 30% de puissance à la machine.

**DANGER:** n'utiliser que des lames de rechange d'origine. Elles sont testées et homologuées. Lors du démontage de la lame, il est recommandé d'utiliser des gants robustes afin de se protéger contre les risques de coupure.

La lame peut être réglée en hauteur, en positionnant les rondelles 130652 sur ou sous la lame. Dans tout les cas, il est indispensable d'en laisser au minimum une au dessus de la lame.

Pour monter et démonter la lame :

- Débranchez la bougie du moteur afin d'éviter tout démarrage intempestif.
- Desserrer la vis de lame à l'aide d'une clef adaptée.
- Démonter puis affûter ou remplacer la lame.
- Resserrer énergiquement la vis de lame par le même moyen.



### - Poste de commande:

Graisser les câbles et les articulations des leviers toutes les 1 fois par an.

Graisser le filetage de la noix crantée du réglage en hauteur du guidon.

## **Nettoyage**

Ne jamais effectuer le nettoyage de l'appareil quand le moteur tourne.

**Ne pas utiliser** de nettoyeur haute pression (détérioration des roulements),

Pour le nettoyage, utiliser plutôt une balayette ou une soufflette d'air comprimé

## **Conseils d'utilisation**

- 1 - La machine doit toujours être utilisée suivant les recommandations énoncées dans la notice d'instructions
- 2 - Une Débroussailleuse s'utilise aussi bien en marche avant qu'en marche arrière.
- 3 - Débroussaillez uniquement à la lumière du jour ou dans une bonne lumière artificielle.
- 4 - Si votre lame est trop basse (ou trop haute), vous pouvez la remonter ou la descendre ; pour cela, il faut dévisser complètement la vis de la lame (BTR 14) ; utiliser l'embout BTR dans une clé à pipe 6 pans de 14, disposez votre lame entre les rondelles qui correspondent au niveau choisi.

## Explication des autocollants apposés sur la machine

### ⚠ ATTENTION !!!

Il est important de lire la notice d'instruction avant de mettre la machine en route.

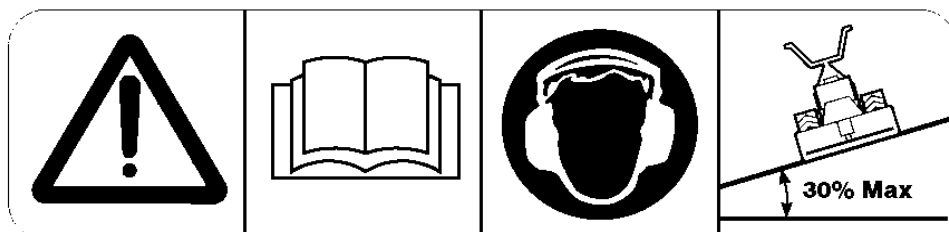

### ⚠ NIVEAU SONORE !!!

Supérieur à 85 dB(A), port obligatoire d'une *protection individuelle de l'ouïe*



### ⚠ TRAVAIL DANS LES PENTES

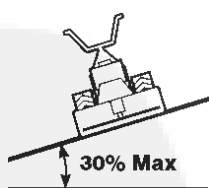

## ☛ REGLAGE DU MOTEUR:

Position démarrage (HONDA uniquement)



Fonctionnement



Ralenti  
STOP



Position démarrage, le starter est engagé. Il doit être désengagé dès que le moteur est lancé afin d'éviter l'engorgement du carburateur.

## ☛ ATTENTION DANGER DE BRULURES, MOTEUR TRES CHAUD



## ☛ EMBRAYAGE DE LA LAME A ACTION MAINTENUE :

Si vous lâchez cette poignée la lame est stoppée.  
Ceci est un élément de sécurité. Ne pas maintenir  
embrayé autrement que par une action maintenue.



**IMPORTANT :** Pour embrayer la lame, agir progressivement sur ce levier. Un embrayage trop brusque peut provoquer l'arrêt du moteur (à cause de l'inertie de la lame).

## ☞ EMBRAYAGE DE LA TRACTION

MARCHE AVANT:

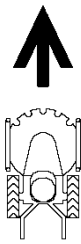

MARCHE ARRIERE :



## ☞ CHANGEMENT DE VITESSE:

3 positions

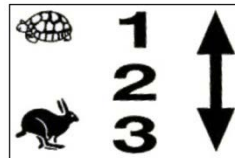

## ☞ ATTENTION DANGER !!!

N'approcher ni les mains, ni les pieds, lame en rotation, **risque de blessures graves.**

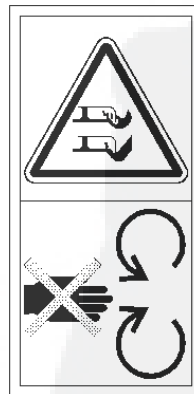

## ZONE D'UTILISATION (à délimiter)

Cette zone doit comprendre à ses quatre coins des panneaux placés de façon visible, signalant le chantier de débroussaillage, le danger de projections et l'interdiction pour les tiers de pénétrer dans cette zone.

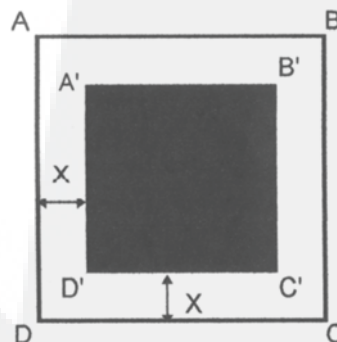

A'B'C'D' = Zones à débroussailler

X = 50 m (Portée maximale que peuvent atteindre les projectiles)

A B C D = Zone interdite.

## **Contrôler la pente de votre terrain.**

Votre débroussailleuse à moteur 4 temps ne doit pas être utilisée dans des pentes supérieures à 30%. Il en va de la sécurité de l'utilisateur ainsi que de la durée de la machine dans son ensemble (moteur et transmission).

Afin de vous assurer que la pente du terrain que vous souhaitez débroussailler n'est pas supérieure à cette limite, procéder comme suit :

-Poser une règle de 2 mètres sur le sol dans la partie haute et maintenez à l'horizontale à l'aide d'un niveau. La distance entre l'autre bout de la règle et le sol à sa verticale divisé par 2 vous donne la pente du terrain. Une mesure de 60 cm en bout de la règle de 2 mètres indique une pente de 30%.

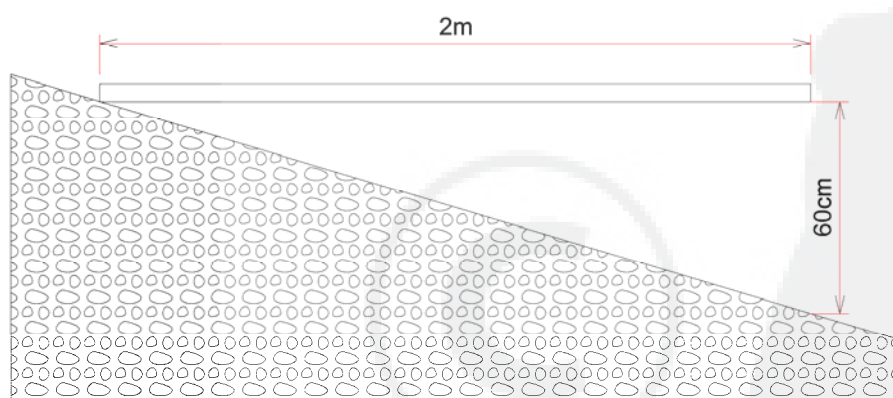

Pente Maximale d'Utilisation : 30% ( environ 17°).

En aucun cas il ne faut utiliser la machine dans des pentes supérieures.

Conseil : Dans les pentes, il est conseillé d'utiliser la machine perpendiculairement à la pente (voir paragraphe : Travail dans les pentes).

## **Accessoires**

Pour les accessoires se reporter au site internet : [roquesetlecoeur.com](http://roquesetlecoeur.com).

Toute modification ou adaptation sans accord préalable du fabricant annule la garantie et met en cause la responsabilité de la personne qui a fait la modification.

## GARANTIE MOTEUR

**La garantie du moteur est effectuée par le constructeur lui même.**

Tous problèmes pouvant survenir sur le moteur pendant toute la durée de la garantie doit être traité directement et exclusivement avec le réseau du « constructeur du moteur ».

**En aucun cas, la société ROQUES ET LECOEUR Alès ne peut intervenir et se substituer au constructeur moteur.**

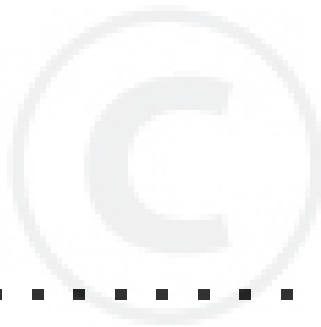

# CONTRAT DE GARANTIE

## ROQUES ET LECOEUR ALES

Nos matériels sont garantis au premier utilisateur à partir de la date de la livraison pour une utilisation normale et pour une machine conforme au modèle livré dans les conditions d'application ci-après.

### **PERIODE DE GARANTIE:**

**2 ans (6 mois** pour un usage professionnel ou **30 jours** pour les machines de location) à compter de la date d'achat. **La garantie du moteur est effectuée par le constructeur lui même.**

### **IMPORTANT :** Ne sont pas couverts par la présente garantie :

Toute panne résultant du non respect des prescriptions d'utilisation et d'entretien exposées dans la notice d'instruction.

Tout dommage accidentel ou résultant d'un usage abusif, d'une négligence, d'une modification, ou de l'utilisation de toutes pièces ou accessoires autres que ceux recommandés par **ROQUES ET LECOEUR ALES.**

Toute panne résultant de l'utilisation d'un carburant inapproprié.

Le remplacement des pièces d'usure : chaînes, lames, courroies, câbles, ressorts, filtre, pneumatiques, boulonnerie, poignées de commandes.

Les interventions d'entretien et de réglage ordinaires présentées dans la notice d'instruction.

Les conséquences des pannes et le manque à gagner.

Les frais de transport aller et retour de la machine à réparer ainsi que les frais de main d'œuvre.

Le remboursement de la machine.

### **NOTA :**

Garder précieusement ce document ainsi que la facture de la machine. Ils vous seront nécessaires en cas de demande de garantie.

### **RECOURS:**

En aucun cas la garantie ne peut donner lieu à des dommages et intérêts, notamment pour immobilisation du matériel et en cas d'accident ou incident.

Sous toutes réserves des droits statutaires du consommateur

## DECLARATION C.E. DE CONFORMITE

Je, soussigné **JEAN PIERRE PUBERT**, déclare par la présente que la machine décrite ci-dessous est conforme aux dispositions des Directives **2006/42/CE - 2000/14/CE - 2004/108/CE**

Description : Motofaucheuse à conducteur à pied

Nom commercial : RL115

Fabricant : SERCI

Représentant autorisé à valider la documentation technique :

Jean Pierre PUBERT  
ZI Pierre Brune  
85110 Chantonnay France

Référence aux normes harmonisées **NF EN 12733 A1,**  
**NF EN ISO 14982 : 2009**

Niveau de puissance acoustique garantie 105 dB(A).

Niveau de puissance acoustique mesurée 102.9 ±1 dB(A)

Fait à Saint Privat des Vieux (30340),  
le 16/05/2011

JEAN PIERRE PUBERT

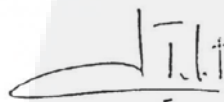

ZA des Espinaux  
Route de Bagnols  
30340 Saint Privat des Vieux

Tel : 04 66 30 26 19

Fax : 04 66 78 63 82

SAV / Pièces : 04 66 30 20 50

Internet : [roqueset|ecoeur.com]

