

LAZER[®]

EuroGarden NV

Sint-Truidensesteenweg 252
3300 Tienen
Belgium

Tel: 016/80.54.50 - Fax: 016/80.54.38

info@eurogarden.be
www.eurogarden.be

LAZER[®]

**Grastrimmer/graskantsnijder
Gebruiksaanwijzing**

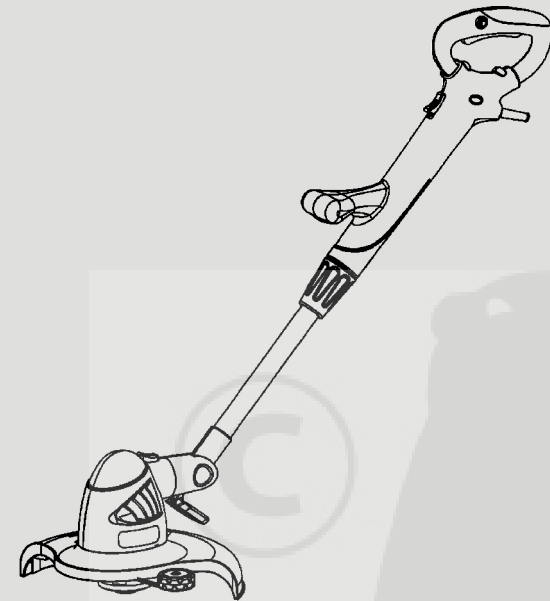

Model: LZ TR550









CE  Bj:2008

 Bij voorbaat dank voor het aandachtig doorlezen van de instructies. Zorg dat u deze goed begrijpt voordat u deze machine gebruikt en bewaar deze handleiding zodat u ze in de toekomst altijd kunt raadplegen. Deze handleiding bevat belangrijke informatie over de VEILIGHEID, de OPBOUW, het GEBRUIK, het ONDERHOUD en de REPARATIE.

 **WAARSCHUWING:** dit symbool geeft aan dat er bij gebruik van dit apparaat strikte veiligheidsmaatregelen in acht dienen te worden genomen.

UITLEG BIJ SYMBOLEN

Sommige van de hieronder toegelichte symbolen kunnen op het apparaat zijn aangebracht. Lees aandachtig wat ze betekenen en houdt u aan de voorschriften. Door een correct begrip van deze symbolen kunt u uw apparaat nog veiliger en efficiënter gebruiken.

SYMBOLEN	OMSCHRIJVING	UITLEG
	CE-logo	Het product voldoet aan de eisen en voorschriften die zijn vastgelegd door de Europese Gemeenschap (tegenwoordig de Europese Unie).
	Structuurklasse II	Dubbel geïsoleerde constructie
	WEEE-label	LET OP! Onbruikbare elektrische apparaten mogen niet met het met hegewone huishoudelijke afval worden meegegeven. Deze moeten apart worden ingeleverd bij de daarvoor bestemde afdeling van de gemeentelijke reinigingsdienst, voor een milieuvriendelijke verwerking, in overeenstemming met de plaatselijke voorschriften.
	Lees de gebruiksaanwijzing	Om het risico op lichamelijk letsel te minimaliseren, dient de gebruiker de handleiding door te lezen en te begrijpen voordat hij met het apparaat aan de slag gaat.
	Schokgevaar!	Als de kabel wordt beschadigd of doorgesneden, haal dan onmiddellijk de stekker uit het stopcontact.
	Niet regenbestendig	Laat dit apparaat niet buiten staan en stel het niet bloot aan regen.
	Bescherm uzelf	Draag een veiligheidsbril of gelaatsbeschermer om schade aan de ogen te voorkomen en draag gehoorbescherming om gehoorbeschadiging tegen te gaan!
	Geluidsniveau	Het apparaat produceert maximaal 96dB.
	Veilige afstand	Houd omstanders op afstand.

!!! Waarschuwing: gebruik dit apparaat NOOIT wanneer het spatscherm niet juist is bevestigd. Het niet in acht nemen van deze waarschuwing kan ernstig lichamelijk letsel veroorzaken!!!

INHOUDSOPGAVE

HOOFDSTUK 1	REGELS VOOR VEILIG GEBRUIK.....	3
HOOFDSTUK 2	NAMEN VAN ONDERDELEN	5
HOOFDSTUK 3	SPECIFICATIES	5
HOOFDSTUK 4	MONTAGE-INSTRUCTIES.....	6
HOOFDSTUK 5	HET STARTEN VAN DE MOTOR	7
HOOFDSTUK 6	HET APPARAAT IN HOOGTE VERSTELLEN.....	7
HOOFDSTUK 7	GEBRUIK VAN DE GRASTRIMMER ALS GRASKANTSNIJDER	8
HOOFDSTUK 8	VERVANGEN VAN DE SNIJDRAADHOUDER.....	8
HOOFDSTUK 9	AFROLLEN VAN DE SNIJDRAAD.....	10
HOOFDSTUK 10	GEBRUIKSAANWIJZING.....	10
HOOFDSTUK 11	VERLENGSNOEREN.....	11
HOOFDSTUK 12	MILIEUVRIENDELIJKE VERWIJDERING.....	11
HOOFDSTUK 13	CE-CONFORMITEITSVERKLARING.....	12



1. REGELS VOOR VEILIG GEBRUIK

Via deze veiligheidsvoorschriften willen we u attent maken op de mogelijke gevaren. Het is van essentieel belang dat u de veiligheidssymbolen en de bijbehorende uitleg aandachtig leest en goed begrijpt. De veiligheidswaarschuwingen nemen het reële gevaar niet weg. De instructies of waarschuwingen die deze inhouden, zijn geen vervanging van adequate maatregelen ter voorkoming van ongevallen.



SYMBOOL VOOR VEILIGHEIDSWAARSCHUWING: dit symbool betekent "let op:" of "pas op!" en kan worden gebruikt in combinatie met andere symbolen of pictogrammen.



WAARSCHUWING: zorg ervoor dat u weet hoe u het apparaat moet bedienen en waarvoor alle bedieningsknoppen en -grepen zijn bedoeld.



WAARSCHUWING: als u zich niet aan een van de veiligheidswaarschuwingen houdt, kan dit leiden tot ernstige verwondingen, ook bij anderen. Volgt u dus zorgvuldig alle veiligheidsvoorschriften op om zo het risico op brand, stroomstoten of lichamelijk letsel te verkleinen. Bewaar deze handleiding op een veilige plaats en lees deze regelmatig door om zeker te weten dat u goed en veilig met het apparaat kunt omgaan. Leg ook aan anderen uit hoe dit apparaat werkt.



WAARSCHUWING: zoals bij elk apparaat kunnen er ook bij het gebruik van dit apparaat kleine deeltjes in de ogen terechtkomen, wat ernstig oogletsel zou kunnen veroorzaken. Draag dan ook altijd voordat u overgaat tot gebruik van een elektrisch apparaat een veiligheidsmasker of aansluitende veiligheidsbril die rondom is voorzien van zijschermen en indien nodig een gelaatsbeschermer. Bent u brildrager, dan raden we u aan een veiligheidsbril te dragen die voldoende ruimte biedt om uw normale bril eronder te dragen.



1. Dit apparaat is niet bedoeld voor gebruik door personen (met inbegrip van kinderen) met fysieke, zintuiglijke of mentale beperkingen, of personen die geen ervaring hebben met dit apparaat of er geen uitleg over gekregen hebben. Gebruik is uitsluitend toegestaan wanneer de gebruiker zich aan de veiligheidsinstructies houdt of wordt begeleid door een ervaren supervisor die hun veiligheid waarborgt.
2. Let erop en zorg ervoor dat kinderen niet met het apparaat kunnen spelen.
3. Lees de instructies aandachtig door.
4. Zorg dat u goed begrijpt wat de juiste bediening van het apparaat is.
5. Controleer voordat u het apparaat gaat gebruiken, altijd eerst de voedings- en verlengkabel op beschadigingen of slijtage.
6. Mocht de kabel tijdens het gebruik beschadigd raken, haal dan onmiddellijk de voedingskabel uit het stopcontact. **RAAK DE KABEL NOOIT AAN ALS DEZE NOG ONDER STROOM STAAT, DIT MAG PAS WANNEER DE STEKKER UIT HET STOPCONTACT IS GEHAALD.**
7. Gebruik de grastrimmer (graskantsnijder) nooit als de kabels beschadigd of versleten zijn.
8. Waarschuwing! De snij-elementen blijven nog even draaien nadat de motor is uitgezet.

9. Houd de verlengkabels op afstand van de snij-elementen.
10. Draag een veiligheidsbril of gelaatsbeschermer.
11. Laat kinderen of personen die de gebruiksinstructies niet begrijpen dit apparaat nooit gebruiken.
12. Zet het apparaat uit wanneer er zich kinderen of huisdieren in uw nabijheid bevinden.
13. Gebruik het apparaat uitsluitend bij daglicht of voldoende sterk kunstlicht.
14. Loop het apparaat vóór gebruik, en nadat het ergens tegenaan is gestoten, na op tekenen van slijtage of beschadigingen en repareer deze indien nodig.
15. Gebruik het apparaat nooit zonder het spatscherm of wanneer het spatscherm beschadigd is.
16. Houd uw voeten en handen altijd op veilige afstand van de snij-elementen, met name wanneer de motor wordt opgestart.
17. Let op dat u zich niet verwondt wanneer het apparaat gebruiksklaar is en u de snijdraad wilt afsnijden. Nadat u een nieuw stuk draad uit de houder hebt getrokken, moet u het apparaat altijd eerst in zijn normale gebruiksstand terugplaatsen voordat u het weer aanzet.
18. Installeer nooit metalen snij-elementen.
19. Gebruik nooit vervangende onderdelen of accessoires die niet door de fabrikant zijn aanbevolen.
20. Haal altijd de stekker van het apparaat uit het stopcontact voordat u het schoonmaakt of voordat u informatie op het apparaat leest en wanneer u het niet gebruikt.
21. Controleer altijd of er zich geen losse deeltjes in de ventilatieopeningen bevinden.
22. Wanneer er symbolen of pictogrammen zijn aangebracht op het apparaat, moet de betekenis daarvan altijd worden toegelicht.
23. Haal na gebruik de stekker van het apparaat uit het stopcontact en controleer of het apparaat is beschadigd.
24. Berg het apparaat wanneer het niet wordt gebruikt buiten het bereik van kinderen op.
25. De grastrimmers die op stroom werken, mogen uitsluitend door een bevoegde reparateur worden gerepareerd.
26. De onderhoudsgegevens en de afstelling die de gebruiker zelf kan uitvoeren, zijn beschreven in de handleiding.
27. Gebruik uitsluitend vervangende onderdelen en accessoires die door de fabrikant zijn aanbevolen. Als het verbruiksartikelen betreft (zoals de snijdraad) moet het aantal vervangende artikelen worden gespecificeerd.

Dankzij het beleid van LAZER dat erop is gericht het productassortiment constant te perfectioneren, zijn de kenmerken en specificaties van onze producten aan verandering onderhevig. Hiervan brengen wij onze klanten niet vooraf op de hoogte. Controleer de actuele kenmerken en specificaties bij uw LAZER-leverancier.

2. NAMEN VAN ONDERDELEN (Fig. 1)

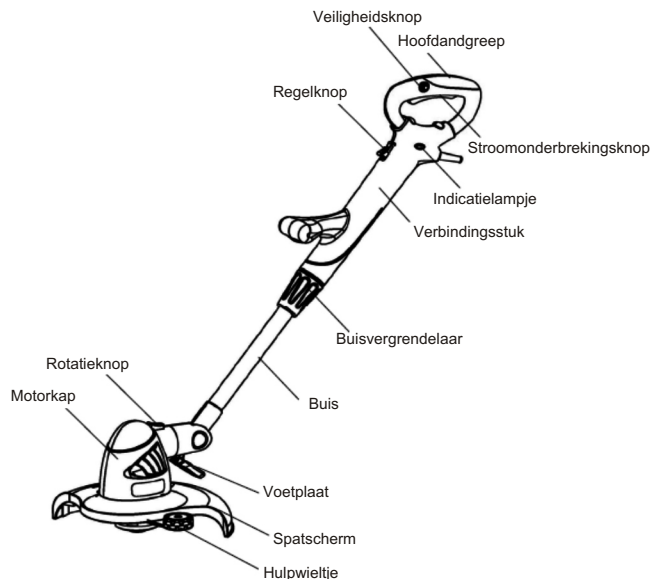

Fig. 1

3. SPECIFICATIES

Model	LZ TR550
Nominale spanning:	230/240V~
Nominale frequentie:	50 Hz
Nominaal vermogen:	500 W
Rotatiesnelheid in de lucht:	8500 min ⁻¹
Snijhoogte:	320 mm
Draaddikte:	Ø1,6 mm
Geluidsdrukniveau:	74 dB
Gegarandeerde maximale geluidsdruk:	96 dB
Snijstelsel:	2 draden/ type "gebruiksklaar"
Trillingsniveau:	1,756 m/s ²
Nettogewicht:	3,0 kg

4. MONTAGE-INSTRUCTIES

De grastrimmer wordt geleverd met diverse niet-gemonteerde losse onderdelen. Ga als volgt te werk om deze te monteren:

Monteren van het spatscherm

1) Monteer het hulpwielje op het spatscherm (Fig. 2)

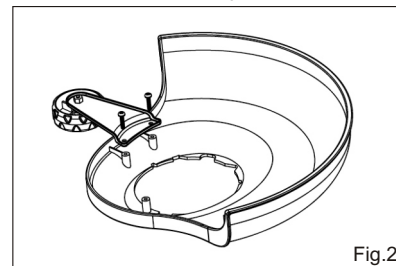

2) Monteer het spatscherm op de motorbehuizing (Fig. 3a / Fig. 3b)

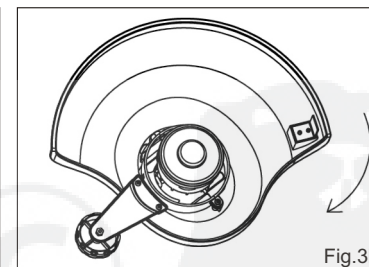
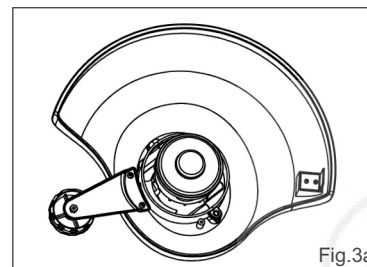

Waarschuwing! Pas op dat u zich niet bezeert wanneer het apparaat volledig gemonteerd en gebruiksklaar is en u de snijdraad wilt afknippen. Nadat u een nieuw stuk draad uit de houder hebt getrokken, moet u het apparaat altijd eerst weer in de normale gebruikpositie terugzetten voordat u het weer aanzet.



Waarschuwing! Installeer nooit metalen snij-elementen.



Waarschuwing! Gebruik het apparaat nooit wanneer het spatscherm niet correct is geïnstalleerd. Als u deze voorzorgsmaatregel negeert, kan dit tot ernstig lichamelijk letsel leiden.

5. HET STARTEN VAN DE MOTOR

Wanneer de trimmer aan staat, brandt het indicatielampje (rood lampje). (Fig. 4).

! Waarschuwing! Wanneer de grastrimmer aan staat, brandt het waarschuwingslampje. Als dit lampje niet brandt, stop dan onmiddellijk met het gebruik van het apparaat om elk risico uit te sluiten.

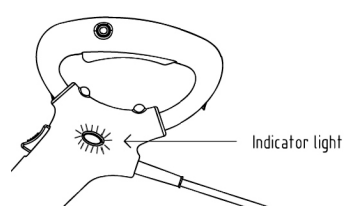
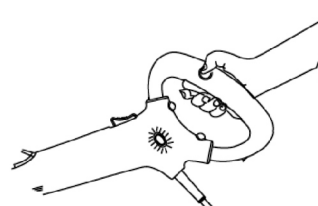

Fig. 4



Indicatielampje

Fig. 5

Pak de trimmer stevig vast zonder dat u het gras raakt dat u wilt maaien, druk op de ontgrendelknop en de veiligheidsknop die zich in de hoofdhandgreep bevinden. Als u de trimmer wilt stopzetten, laat u de aan/uitknop los. (Fig. 5)

! Waarschuwing! Zet het apparaat alleen aan wanneer uw handen en voeten zich op veilige afstand van de snij-elementen bevinden.

6. HET APPARAAT IN HOOGTE VERSTELLEN (Fig. 6a / Fig. 6b)

U kunt de hoogte verstellen zodat deze ideaal is afgestemd op uw lichaamslengte. Draai de buisvergrendelaar los, stel de buis in op de gewenste lengte en draai de knop vervolgens weer vast.

De telescoopbuis heeft een maximale lengte van 370 mm. De buis met een minimumlengte van 170 mm kunt u door uitschuiven 200 mm langer maken.

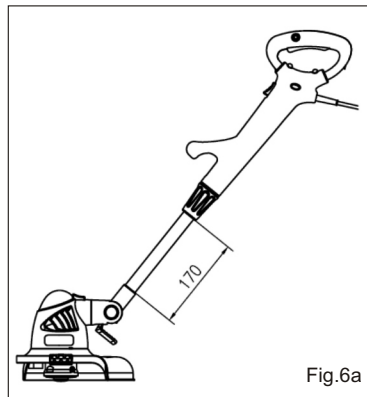

Fig. 6a

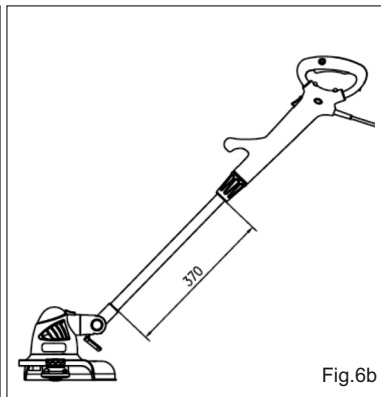

Fig. 6b

7. GEBRUIK VAN DE GRASTRIMMER ALS GRASKANTSNIJDER

Als u precieze grasranden langs paden en wegen wilt afsnijden, schakelt u de graskantsnijder van de stand "maaien" in op de stand "knippen". Dit doet u als volgt:

! Waarschuwing! Om te voorkomen dat het apparaat per ongeluk start, wat ernstig lichamelijk letsel zou kunnen veroorzaken, moet u de elektrische kabel altijd uit het stopcontact halen voordat u probeert de as te draaien.

A: Druk op de rotatieknop.

(1) Houd de buis van de graskantsnijder met één hand vast en druk op de rotatieknop. (Fig. 7a)

(2) Draai de buis 87° totdat deze zich in de positie voor "knippen" bevindt. (Fig. 7b)

B: Druk op de regelknop.

Houd het handvat met één hand vast en druk met de andere hand op de regelknop.

U kunt nu de hoofdsteel in de richting van de hoofdsteelgeleider draaien. Er zijn in totaal drie regelniveaus voor de hoogte-instelling. (Fig. 7c)

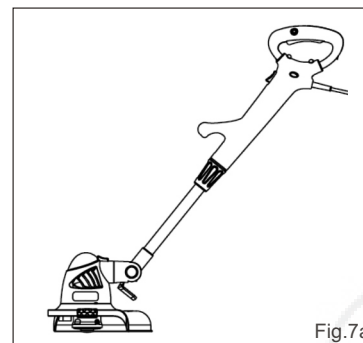

Fig. 7a

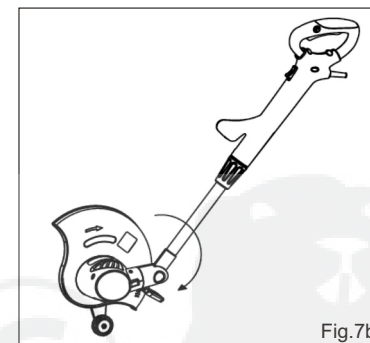

Fig. 7b

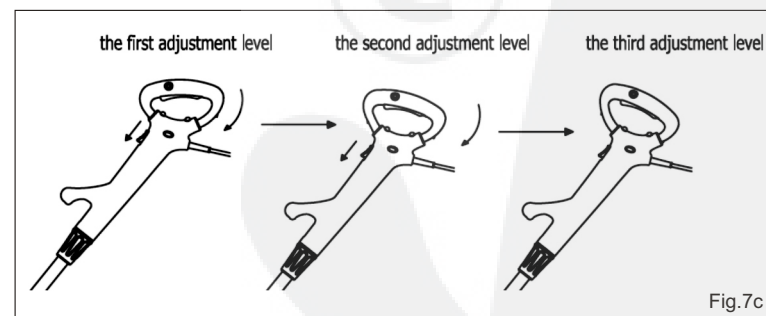

Fig. 7c

Eerste in te stellen niveau

Tweede in te stellen niveau

Derde in te stellen niveau

8. VERVANGEN VAN DE SNIJDRAADHOUDER

Bij de grastrimmer is een houder met snijdraad meegeleverd die na gebruik in zijn geheel kan worden weggegooid en vervangen, waardoor u geen problemen hebt met het opwinden van nieuwe snijdraad.

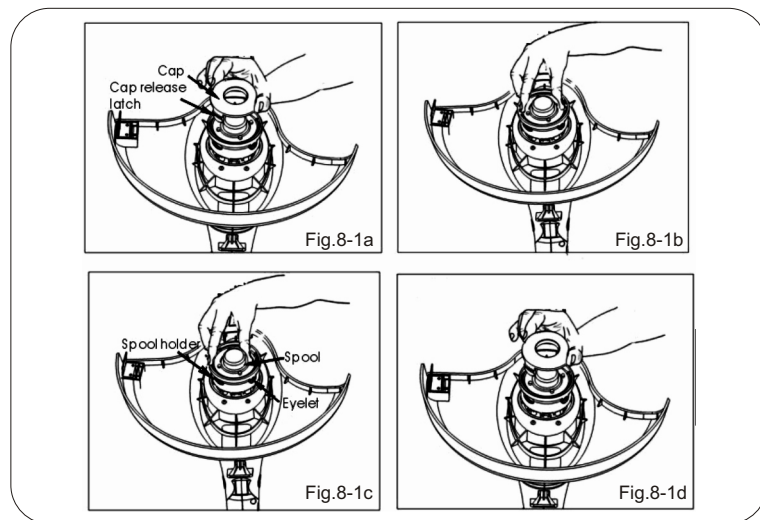
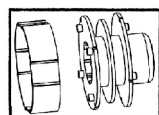
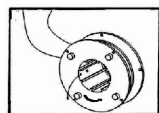

Fig. 8-1a Schroef die u losdraait om het klepje te verwijderen
Fig. 8-1b Spoolhouder Spool Gaatje

Als u een lege snijdraadhouder wilt vervangen, drukt u gelijktijdig op de bevestigingsschroef van het klepje en op het klepje zelf en haalt u deze uit de spoolhouder (fig. 8-1a). Verwijder ten slotte de spoolhouder (fig. 8-1b). Steek de twee uiteinden van de snijdraad door de gaatjes van de spoolhouder en plaats de spool in de houder (fig. 8-1c). Druk het klepje op de spoolhouder en klem het vast op zijn plaats door de bevestigingsschroef weer vast te draaien (fig. 8-1d).



(Fig. 8-2a) Haal de huls van de spool af met behulp van een stuk gereedschap zoals, bijvoorbeeld, een schroevendraaier.



(Fig. 8-2b) Steek één uiteinde van de draad in één van de gaatjes in de spool en leg een knoop in het uiteinde van de draad zodat deze niet meer kan ontsnappen. Met het andere uiteinde doet u hetzelfde.

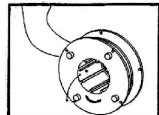

(Fig. 8-2c) Wikkel de draad weer om de spool, in de richting van de pijl, en maak de twee uiteinden van de draad daarna weer vast in de openingen zodat deze niet losraken.

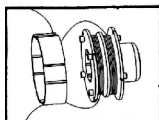

(Fig. 8-2d) Steek de twee uiteinden van de snijdraad door de gaatjes van de huls.

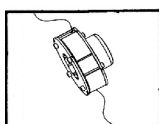

(Fig. 8-2e) Plaats de huls weer terug over de spool, zodanig dat deze de snijdraad bedekt.

9. AFROLLEN VAN DE SNIJDRAAD

Korte of afgesleten snijdraden leveren een minder effectief resultaat op. Voor een optimaal resultaat van de snijdraad tikt u zacht met de spoelknop op de grond wanneer de grastrimmer op volle snelheid draait. Hierdoor wordt de snijdraad automatisch een stukje verder afgerold. Het mes dat een stukje snijdraad afsnijdt en dat zich onder het spat scherm bevindt, snijdt de draad automatisch af op de juiste lengte, in overeenstemming met de ingestelde werkstand.

OPMERKING: Als u op of rond grote werkerreinen met het apparaat op harde en/of schurende oppervlakken stoot, zoals hekken, beton of stenen, kan hierdoor de snijdraad verdwijnen. Om een nieuw stukje af te rollen uit het binnenste van de houder, dient u alleen volgende eenvoudige aanwijzingen op te volgen.

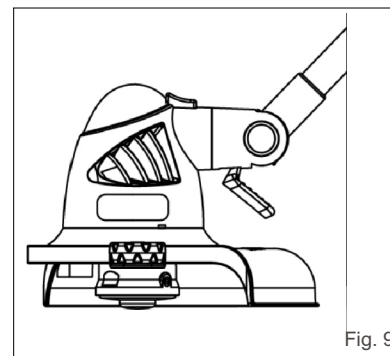

Fig. 9

10. GEBRUIKSAANWIJZING

Start de trimmer voordat u naar het gras of onkruid loopt dat u wilt trimmen. Trim het gras terwijl u het apparaat langzaam van rechts naar links beweegt, onder een hoek van circa 30°. Hoog gras of onkruid kunt u in meerdere keren weghalen, waarbij u altijd van bovenaf begint. Maak daarbij korte maaibewegingen. Maai geen gras dat nat of vochtig is. Vermijd dat de draad snel of schoksgewijs tegen harde voorwerpen (stenen, muren, schuttingen, enz.) stoot. Met het spat scherm van de grastrimmer bewaart u de juiste afstand.



Waarschuwing! Oefen geen bovenmatige druk uit op de contactkop en druk deze niet te hard op de grond om de snijdraad af te rollen. Als de snijdraad niet langer wordt nadat u met de contactkop op de grond hebt getikt terwijl het apparaat wel aan staat, is de snijdraad mogelijk verward geraakt, in de houder verdwenen of simpelweg op.

N.B.: Als u te veel druk op de contactkop van de grastrimmer uitoefent of te hard op de grond slaat om nieuwe snijdraad te krijgen, kan de contactkop worden beschadigd.



Waarschuwing! Nadat u de motor hebt uitgezet, blijft de contactkop nog enkele seconden lang doordraaien.

11. VERLENGSNOEREN

U dient alleen verlengkabels te gebruiken die bestemd zijn voor gebruik buitenshuis. Deze mogen van normale PVC zijn gemaakt en moeten een dwarsdoorsnede hebben van minimaal 0,75 mm². Controleer voordat u het apparaat in gebruik neemt, of de voedingskabels en het verlengsnoer geen beschadigingen als gevolg van slijtage vertonen en haal de voedingskabel onmiddellijk uit het stopcontact als u tekenen van beschadiging of slijtage ontdekt. **RAAK DE KABEL PASAAN NADAT U DE STROOM HEBT UITGEZET.** Gebruik het apparaat niet als de kabel beschadigd of versleten is. Houd de verlengkabel op afstand van de snij-elementen.



Waarschuwing! Controleer altijd of er geen deeltjes in de ventilatieopeningen verstopt zitten.

We willen u bedanken dat u voor onze producten hebt gekozen. U kunt ervan op aan dat de hoogstaande kwaliteit van ons apparaat u nog lange tijd tot tevredenheid zal stemmen.

Lees voordat u het apparaat in gebruik neemt eerst deze handleiding aandachtig door. In deze handleiding vindt u alle benodigde informatie en noodzakelijke veiligheidsmaatregelen die u in acht moet nemen om op een correcte manier met het apparaat te kunnen omgaan .

12. MILIEUVRIENDELIJKE VERWIJDERING



Conform richtlijn 2002/96/EC van de Europese Unie betreffende elektrische en elektronische apparatuur en de vertaling ervan naar de nationale wetgeving, moeten alle elektrische apparaten apart worden ingezameld en op milieuvriendelijke wijze ontmanteld voor hergebruik . Deze milieuvriendelijke verwijderingsmethode houdt in dat als de eigenaar van het elektrische apparaat het betreffende apparaat niet aan de fabrikant terugbezorgt, de eigenaar verantwoordelijk is voor inlevering van het apparaat bij een aangewezen inzamelingspunt waar het afgedankte

apparaat wordt gerecycleerd, in overeenstemming met de geldende nationale wetten en voorschriften omtrent hergebruik.

Dit geldt niet voor accessoires en gereedschappen die zijn ontdaan van elektrische en elektronische onderdelen.

13. CE-CONFORMITEITSVERKLARING

Wij: EuroGarden NV
Sint-Truidensesteenweg 252, 3300 Tienen
Belgium

verklaaren dat het hieronder omschreven product:

Grastrimmer/graskantsnijder 500W

Model: LZ TR550

voldoet aan de volgende richtlijnen van de Europese Raad:

EMC-richtlijn: 2004/108/EC

Laagspanningsrichtlijn: 2006/95/EC

Machinerichtlijn: 98/37/EC

Geluidsemisierichtlijn: 2000/14/EC

en voldoet aan de gestelde normen van:

EN60335-1:2002+A1+A11+A2+A12

EN60335-2-91:2003

EN55014-1:2006

EN55014-2/A1:2001

EN61000-3-2:2006

EN61000-3-3/A2:2005

Algemeen directeur,

Datum: 06-05-2008

