



VARIO 60H D3



— (Oorspronkelijke handleiding) Gebruikshandleiding

 De instructies vermeld in de gebruikshandleiding lezen.
Zich vertrouwd maken met de werking en de bediening van de machine.

— (Manual original) Manual de utilizare

 Citiiți instrucțiunile din manualul de utilizare.
Familiarizați-vă cu funcționarea și cu comenzile mașinii.

— (Оригинално ръководство) Ръководство за употреба

 Прочетете указанията на ръководството за потребителя.
Запознайте се с функционирането и командите на машината.

— (Αυθεντικό φυλλάδιο οδηγιών) Εγχειρίδιο Χρήσης

 Διαβάστε τις οδηγίες του εγχειριδίου χρήσης.
Εξοικειωθείτε με τη λειτουργία και τα όργανα χειρισμού του μηχανήματος.

— (Instrukcja oryginalna) Instrukcja obsługi

 Przeczytać instrukcję obsługi.
Zapoznać się z działaniem i obsługą glebogryzarki przed jej użyciem.

— (Orijinal Yönerge) Kullanım Elkitabı

 Kullanım elkitabındaki talimatları okuyun.
Kendinizi cihazın çalışmasına ve komutlarına alıştırın.

NL

RO

BG

EL

PL

TR

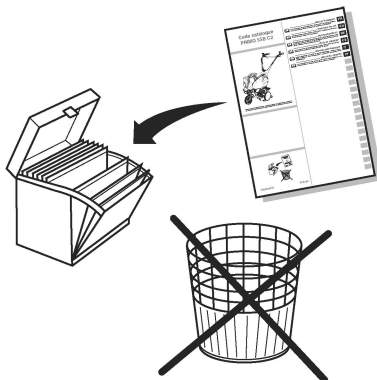
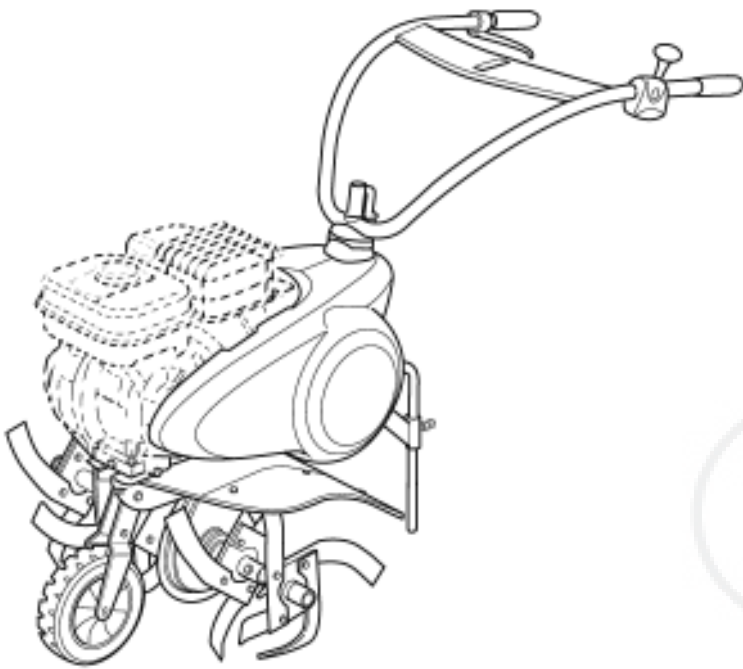

1.1

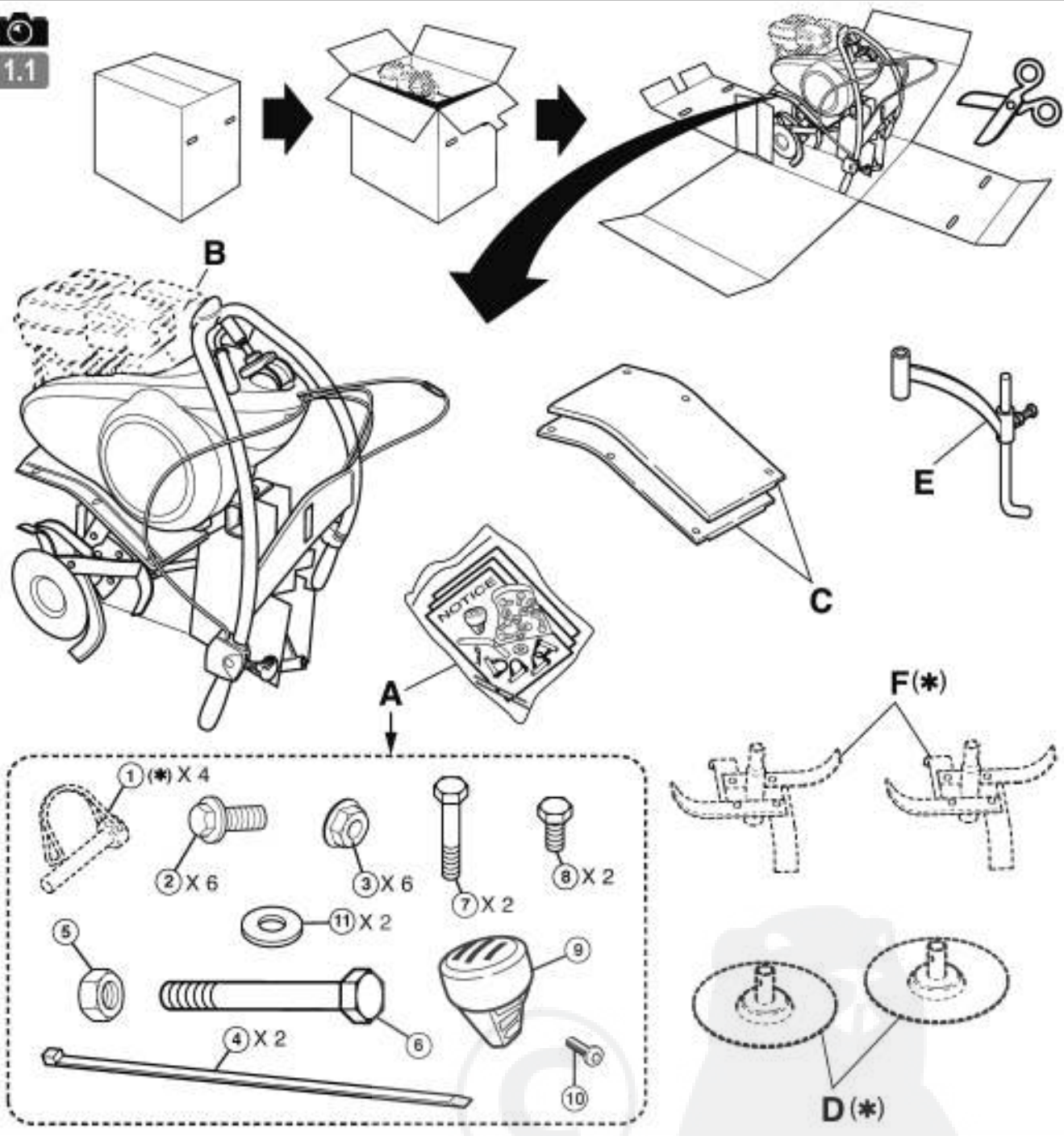

1.2



1.3a

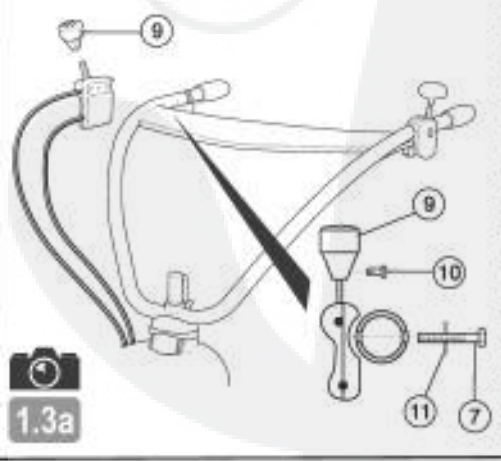

1.3b

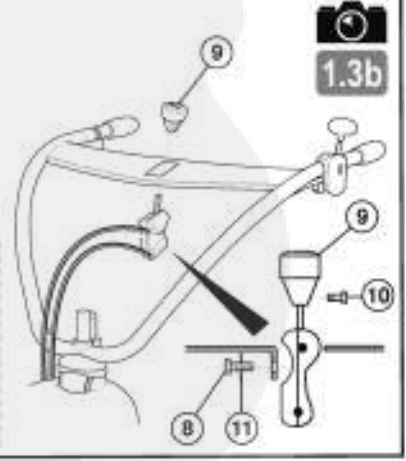

(*) : FR : (suivant version) - EN : (depending on the version) - DE : (je nach Ausführungsvariante) - BG : (според варианта)
 HR : (ovisno o verziji) - DA : (Afhængigt af version) - ES : (Según versión) - ET : (järemine versioon) - FI : (mallista riippuen)
 EL : (ανάλογα με το μοντέλο) - HU : (verziótól függően) - IT : (A seconda del modello) - LV : (atkarībā no versijas)
 LT : (priklausomai nuo versijos) - NL : (Naar gelang model) - NO : (Avhengig av versjon) - PL : (Zależnie od wersji)
 PT : (Consoante versão) - RO : (În funcție de versiune) - TR : (versiyona göre) - SK : (v závislosti od verzie) - SL : (odvisno od verzije)
 SV : (beroende på version) - CZ : (v závislosti na provedení) - UK : (в залежності від версії) - RU : (В зависимости от модификации)

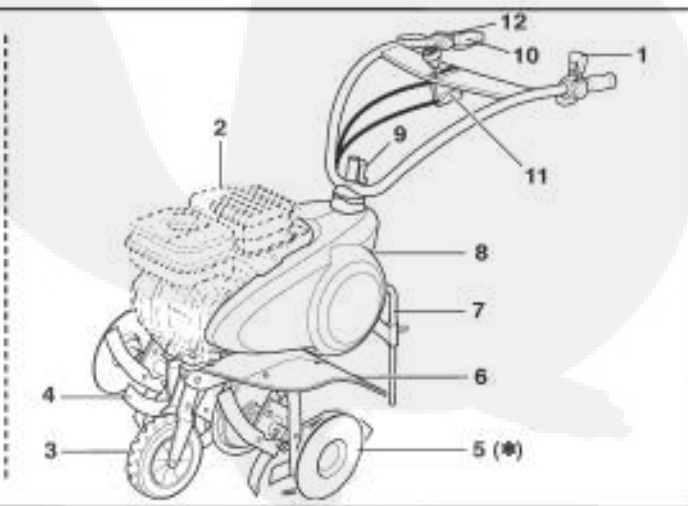
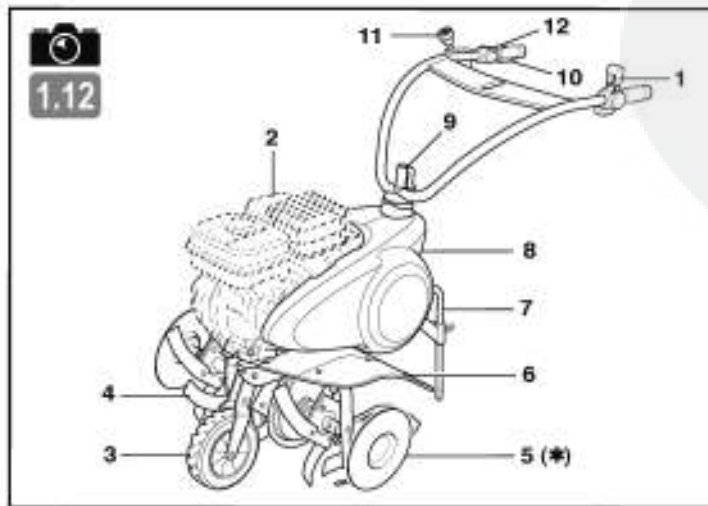
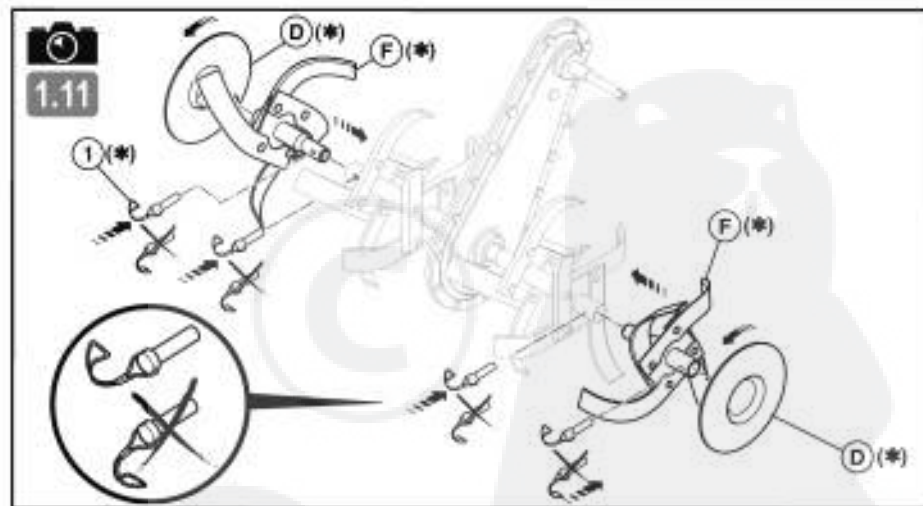
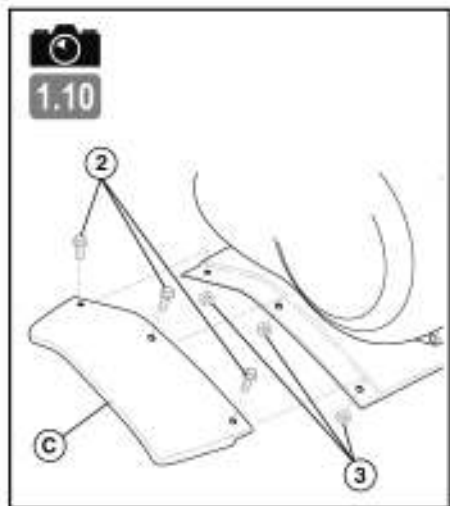
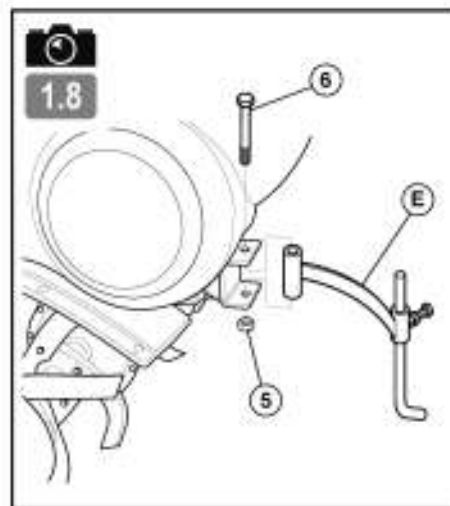
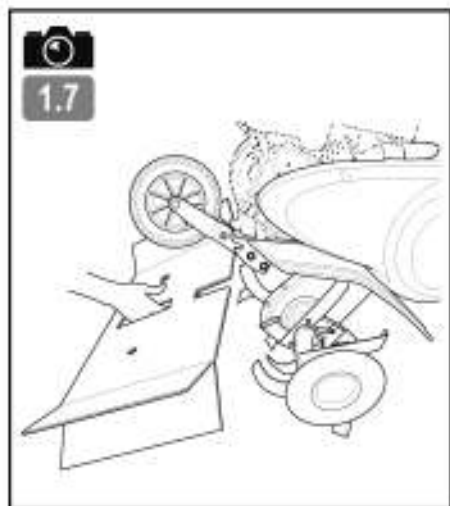
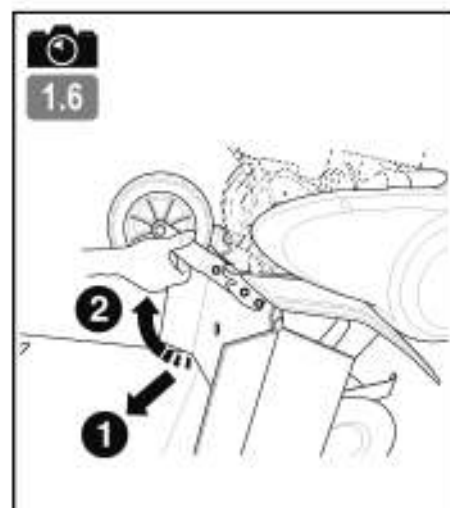
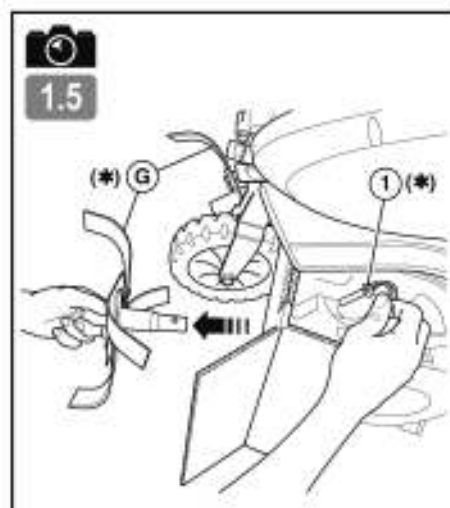
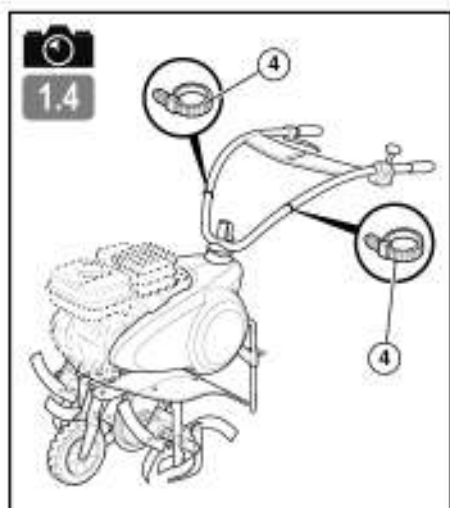

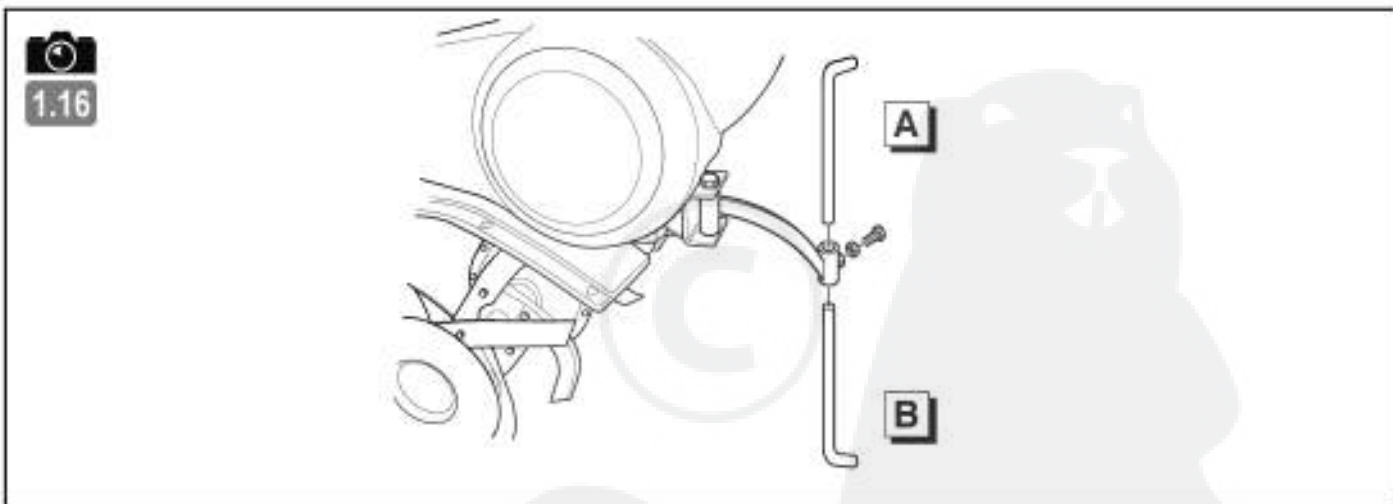
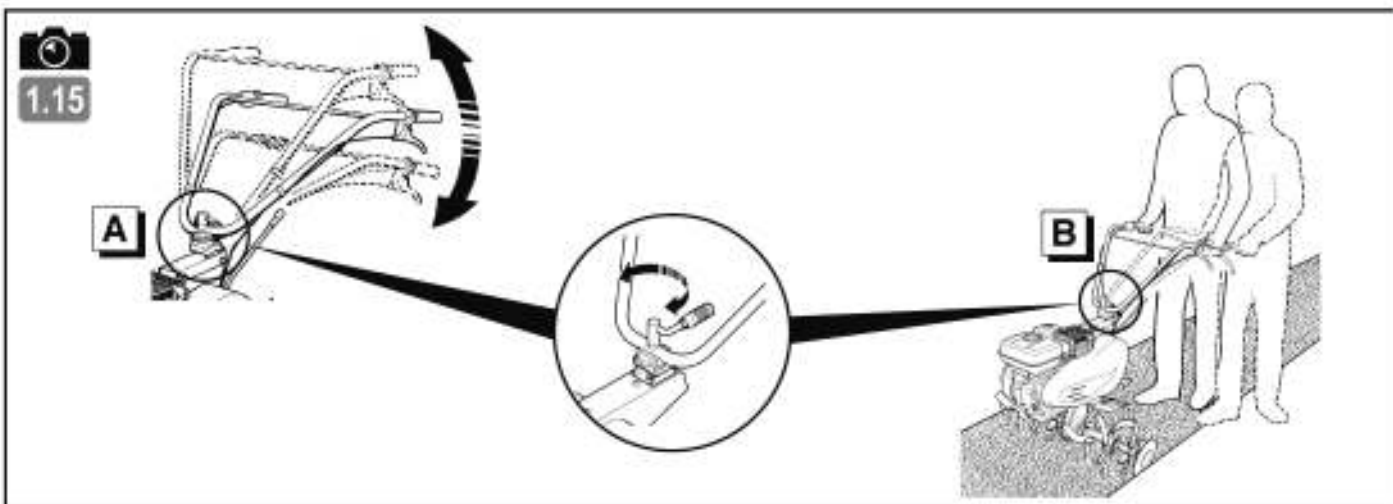
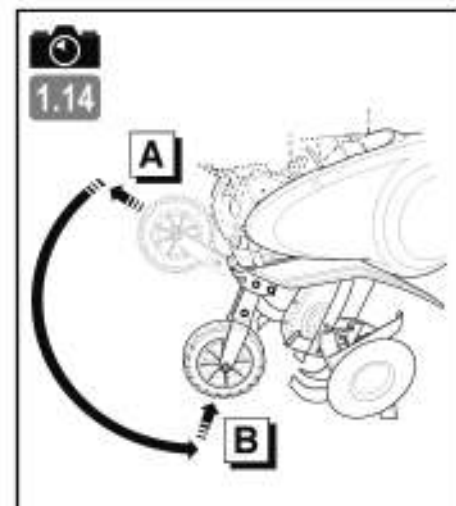
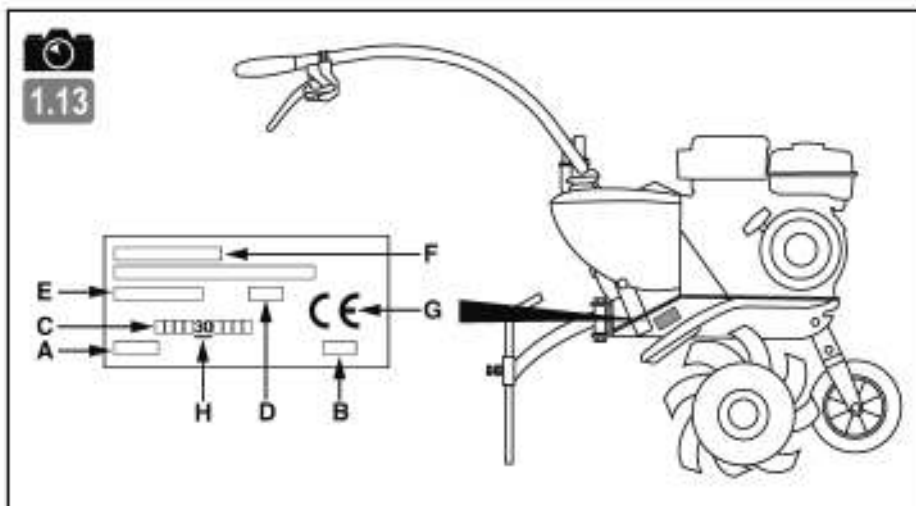

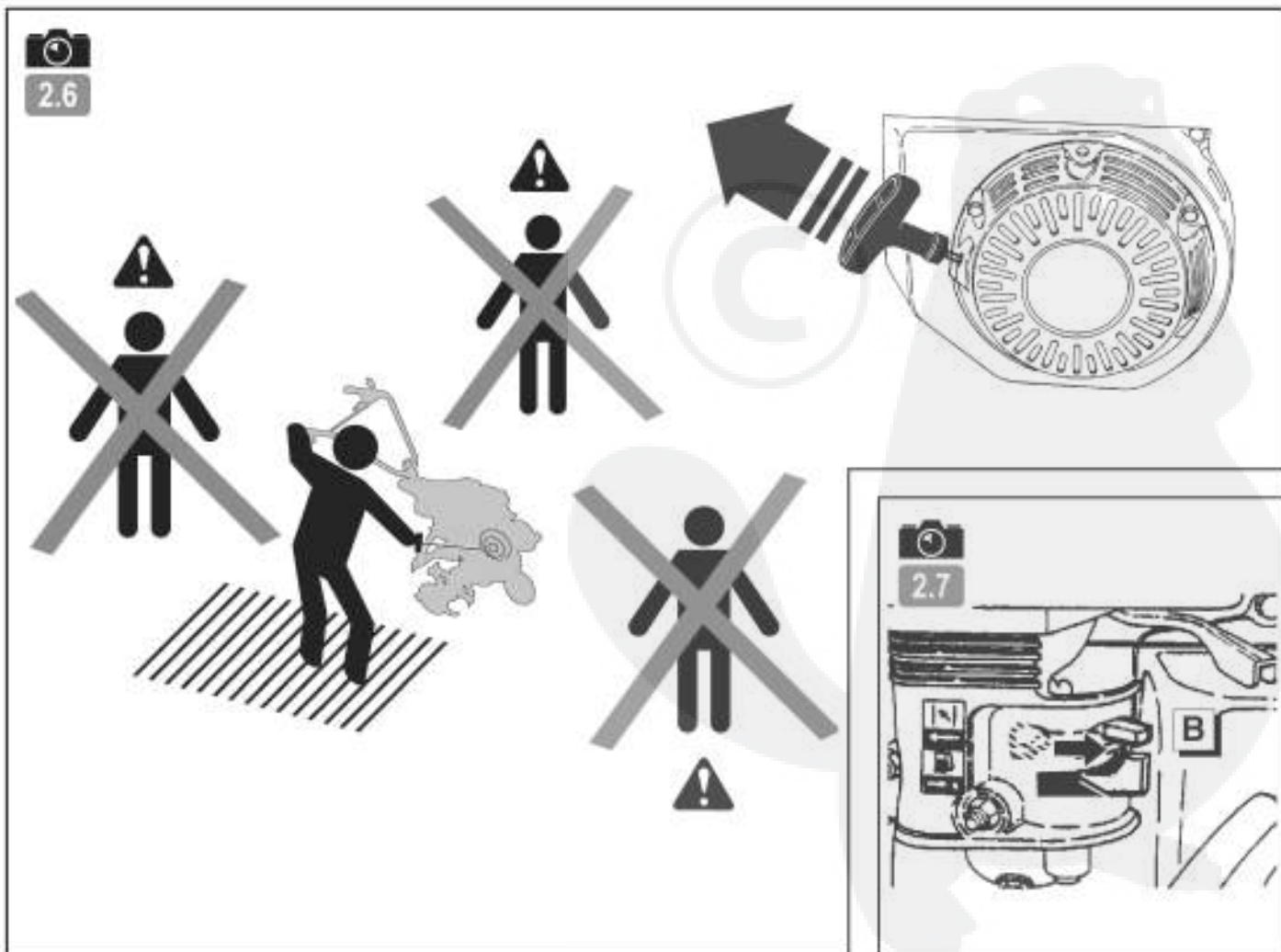
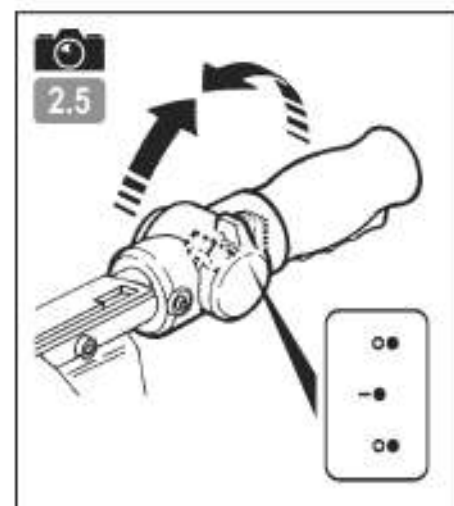
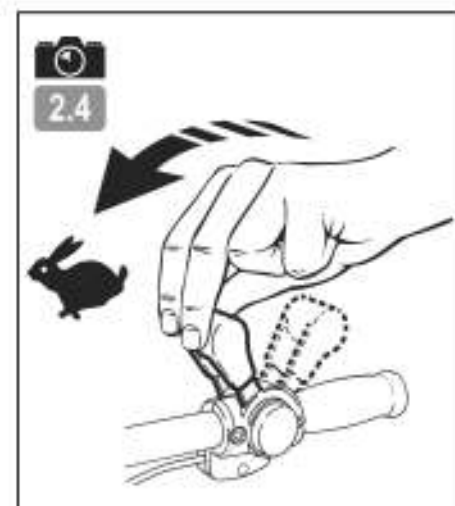
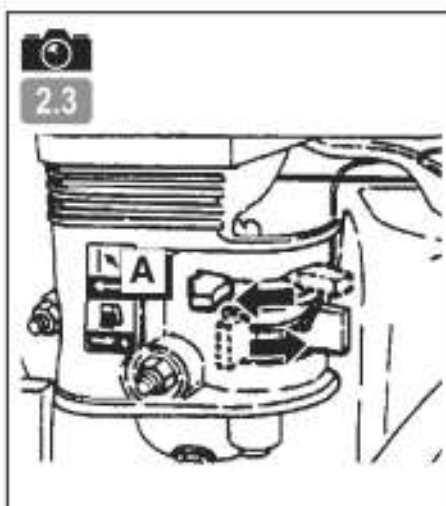
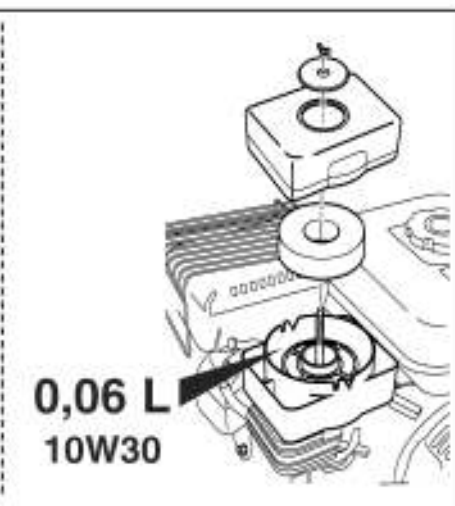

3.1

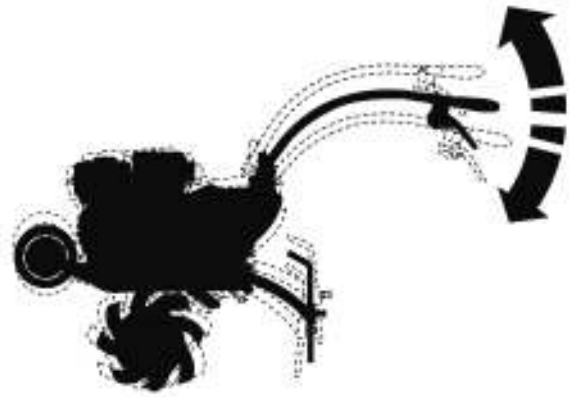

3.2

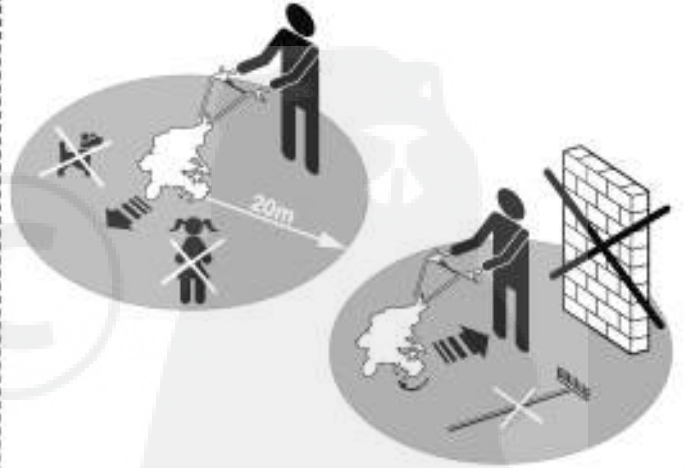
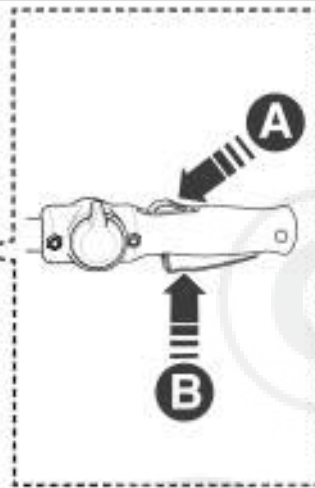

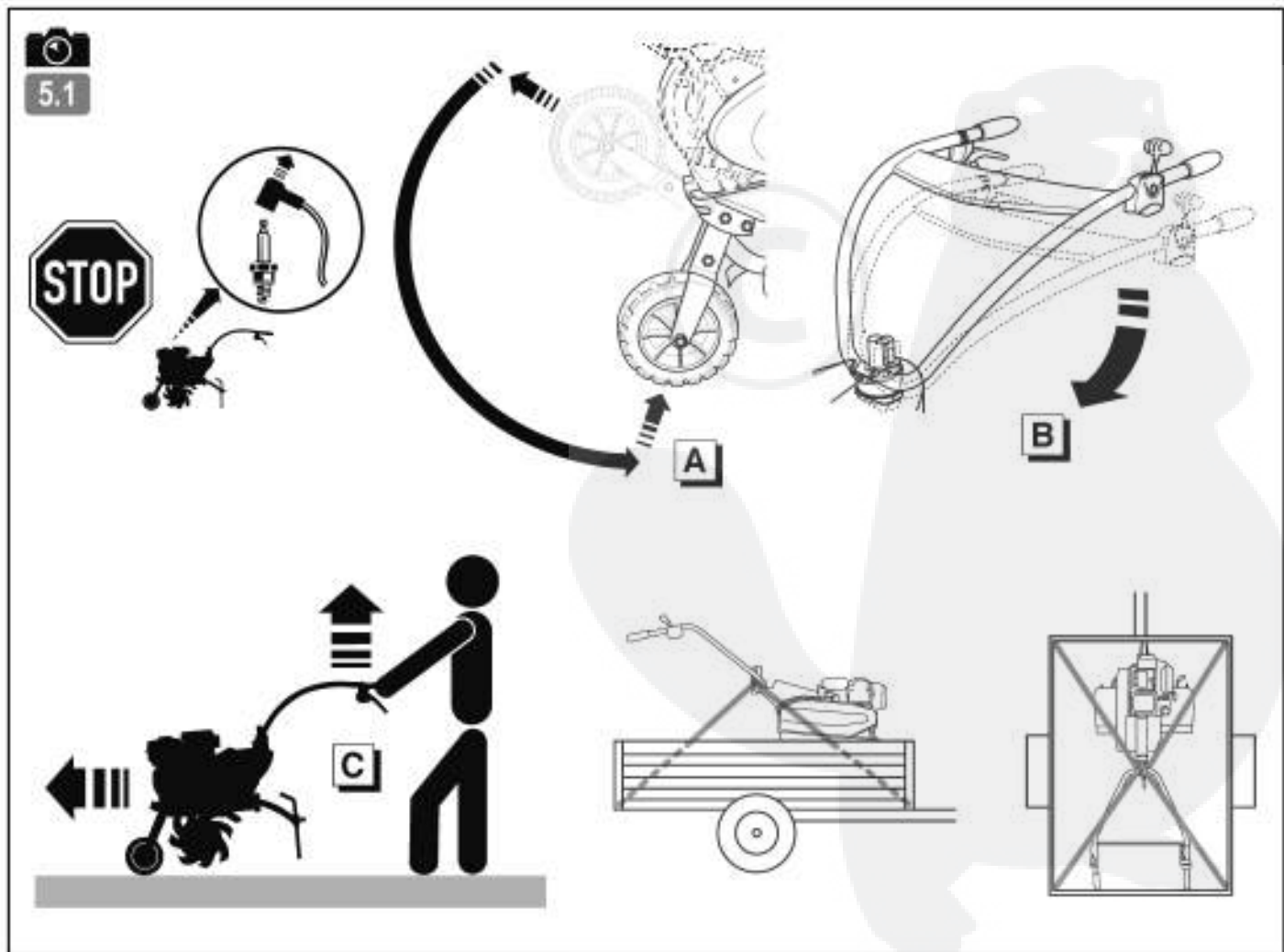
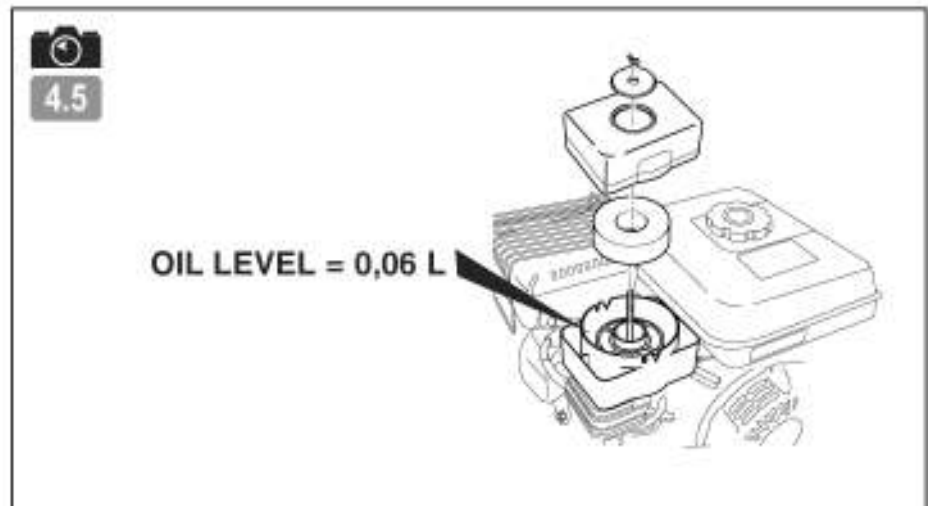
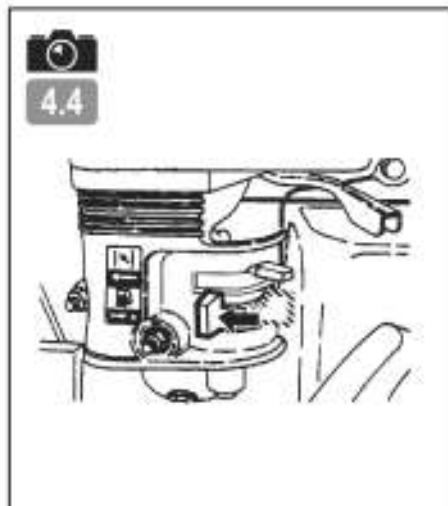
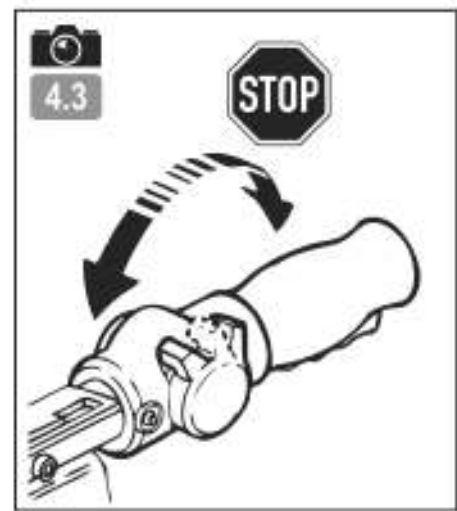
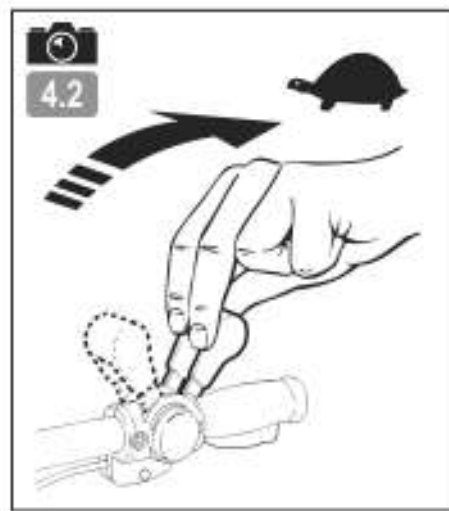

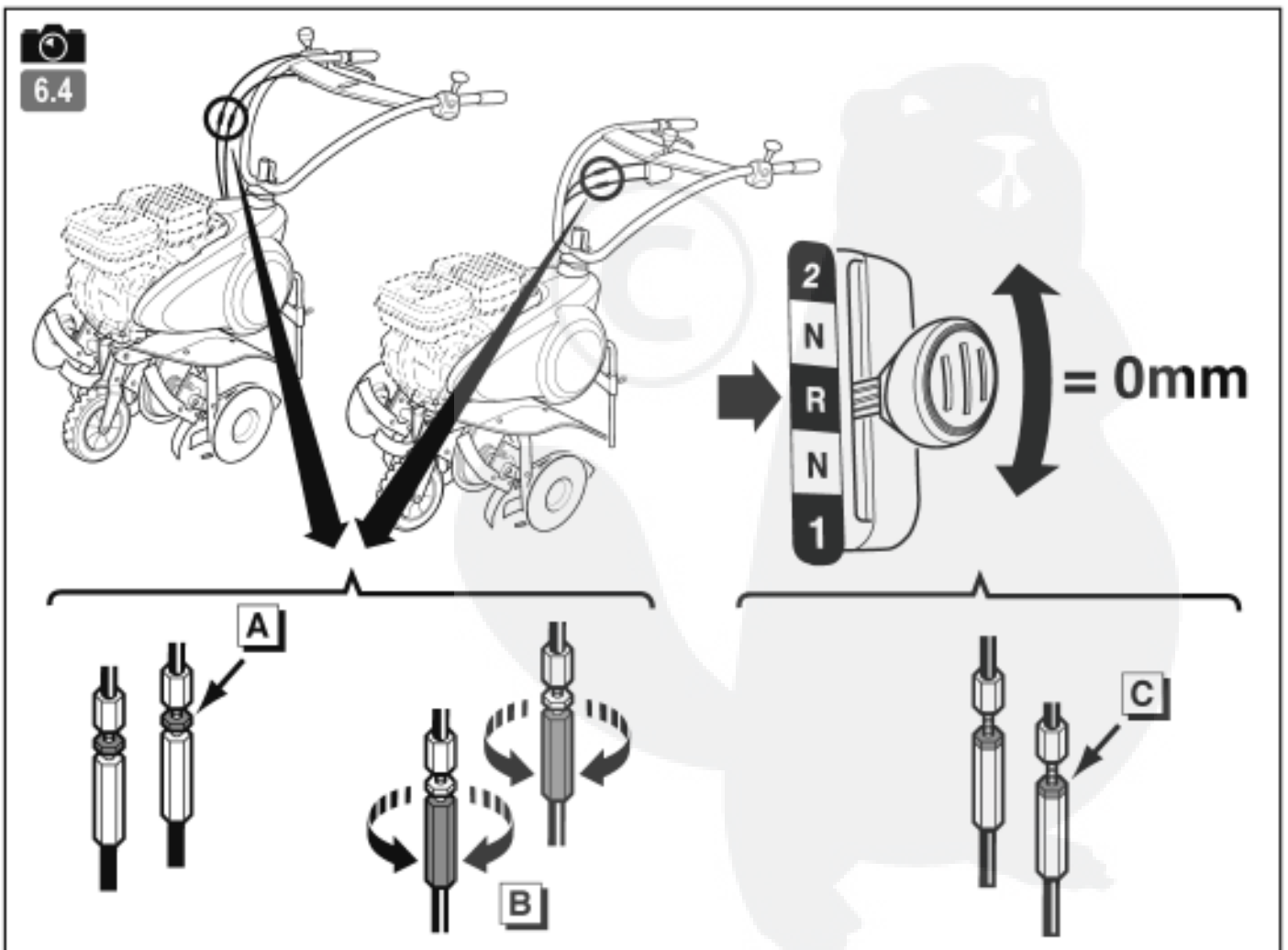
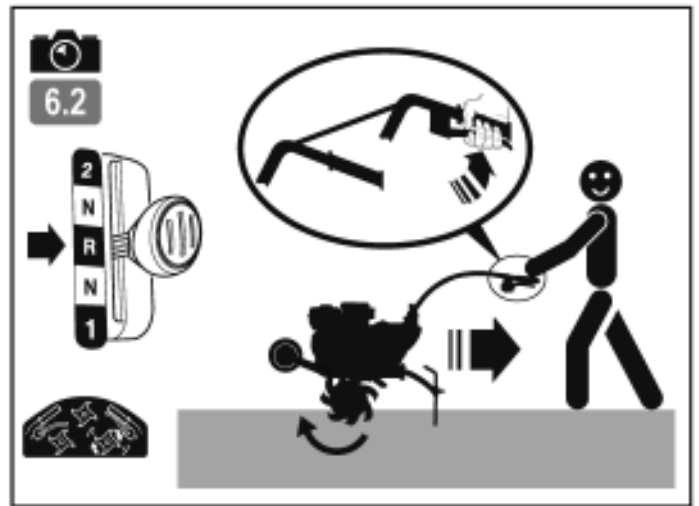
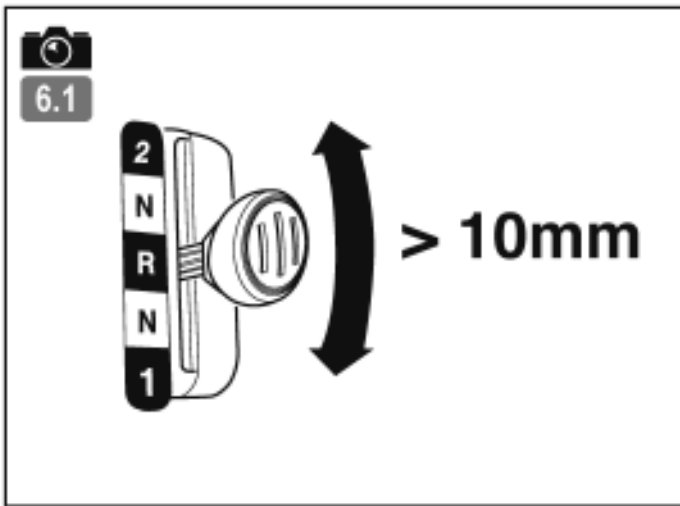



80W90

A

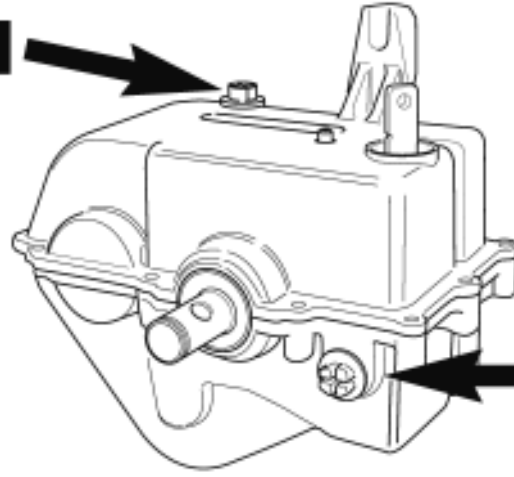

B

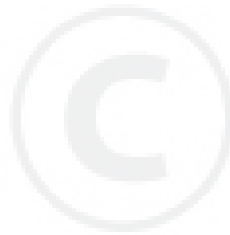

VEILIGHEIDSVORSCHRIFTEN

Bijzondere aandacht besteden aan de vermeldingen voorafgegaan door de volgende woorden:

NL



LET OP: Er bestaat grote kans op ernstig lichamelijk letsel en zelfs de dood indien de instructies niet worden opgevolgd.

RO

BG

EL

VOORZORG: Er bestaat kans op lichamelijk letsel of beschadiging van de uitrusting indien de instructies niet worden opgevolgd.

OPMERKING: Geeft nuttige inlichtingen.



Dit tekent maant u aan tot voorzichtigheid bij bepaalde handelingen.

PL

In geval van problemen of indien u vragen hebt met betrekking tot de motor schoffelmachine, moet u contact opnemen met een erkende dealer.

TR



LET OP : De machine is ontworpen om veilig en bedrijfszeker te werken in het kader van gebruiksvoorwaarden die voldoen aan de instructies. Alvorens de machine in gebruik te nemen, moet u de inhoud van deze handleiding aandachtig lezen en in u opnemen. Indien u dit nalaat, stelt u zich bloot aan letsel en kan ook de uitrusting beschadigd raken.

Opleiding / Inlichtingen

- Maak u vertrouwd met het juiste gebruik en de bedieningsorganen voordat u de machine gaat gebruiken. U moet weten hoe u de motor snel uit kunt zetten.
- De machine moet altijd gebruikt worden met inachtneming van de aanbevelingen vermeld in de instructiehandleiding.
- Niet vergeten dat de gebruiker altijd verantwoordelijk en aansprakelijk is voor ongevallen of gevaarlijke gebeurtenissen voor andere mensen of hun bezittingen. Hij is verantwoordelijk voor het inschatten van de mogelijke risico's van de te bewerken grond en hij moet alle nodige voorzorgsmaatregelen treffen met betrekking tot zijn eigen veiligheid, in het bijzonder op hellingen, onregelmatige grond, gladde of rulle grond.
- Nooit kinderen of mensen die niet vertrouwd zijn met deze instructies, de machine laten gebruiken. De plaatselijk vigerende regels kunnen een minimale leeftijd met betrekking tot het gebruik van de machine bepalen.
- Nooit werken als er mensen, en in het bijzonder kinderen of dieren, aanwezig zijn in een straal van 20 meter om de machine heen : de gebruiker moet altijd en immer achter de machine blijven staan met de handen op het stuur met de bedieningsorganen.
- De machine niet gebruiken als men medicijnen of andere stoffen die de reflexreacties en de oplettendheid kunnen aantasten, heeft ingenomen.
- Bij het werken op harde grond moet men bijzonder voorzichtig te werk gaan aangezien de machine de neiging zal vertonen minder stabiel te lopen dan op een reeds bewerkt stuk grond.
- Tijdens het werken altijd stevige schoenen met antislipzolen dragen evenals een lange en goed sluitende broek. De machine niet gebruiken met blote voeten of sandalen, wij raden bovendien aan gehoorbeschermers te dragen.
- De machine alleen gebruiken voor het doel waarvoor zij is ontworpen, te weten het bewerken van grond. Ieder ander gebruik kan gevaarlijk zijn of schade aan de machine berokkenen.

Vorbereitung:

- De zone die men wenst te bewerken met de machine heel nauwkeurig inspecteren en alle voorwerpen die door machine geprojecteerd zouden kunnen worden (stenen, glas, metalen voorwerpen...) verwijderen.
- Voor het gebruik de machine altijd aan een visuele controle onderwerpen om te kijken of de werktuigen en de deflectors niet versleten of beschadigd zijn. Versleten of beschadigde onderdelen laten vervangen.
- Als de machine is uitgerust met een stopknop voor de motor, ervoor zorgen dat de elektrische stopkabels van de motor te allen tijde in goede staat verkeren om er zeker van te zijn dat de motor ook inderdaad zal stoppen in het voorkomende geval.
- Controleren of er geen lekkages zijn (benzine, olie ...)
- De machine niet zonder het spatbord of de beschermingskappen gebruiken en controleren of alle bevestigingsinrichtingen wel naar behoren zijn aangedraaid.

Gebruik:

- Nooit mensen vervoeren op de machine.
- De motor voorzichtig opstarten met inachtneming van de instructies van de fabrikant en hierbij de voeten uit de buurt van het (de) werktuig(en) houden.
- De motor uitzetten als er niemand is om toezicht op de machine te houden.
- De machine alleen lopend voortduwen, nooit hollen.
- De machine altijd heel voorzichtig naar zich toetrekken en ook de rijrichting (indien aanwezig op de machine) altijd heel voorzichtig omzetten.
- Altijd de veiligheidsafstand ten opzichte van de draaiende werktuigen in acht nemen, deze wordt gegeven aan de hand van de lengte van het stuur.
- De handen of de voeten nooit plaatsen bij of onder de draaiende elementen.
- In geval van :
 - abnormale trillingen,
 - blokkering
 - probleem met de koppeling,
 - schok met een vreemd voorwerp,
 - beschadiging van de stopkabel van de motor (naar gelang model),
- De motor onmiddellijk uitzetten (als de stopkabel van de motor niet meer werkt, de bediening van de starter activeren zoals beschreven in § "opstarten motor" om de motor uit te zetten), de machine laten afkoelen, inspecteren en de nodige reparaties laten uitvoeren door een erkende reparateur voordat men de machine opnieuw gaat gebruiken.
- De machine alleen gebruiken in daglicht of met kunstlicht van goede kwaliteit.
- De machine niet gebruiken op hellingen van meer dan 10° (17%).
- Op hellingen moet men transversaal (overdwars) werken met de machine, nooit van boven naar beneden en omgekeerd.
- Op hellende vlakken ervoor zorgen dat men stevig in de schoenen blijft staan en alleen heel voorzichtig van richting veranderen.
- Het gebruik van andere dan de aanbevolen toebehoren kan het werken met de machine gevaarlijk maken en schade berokkenen aan de machine, deze schade wordt dan niet door de garantie gedekt.

Onderhoud / opslag

- De motor uitzetten en de bougie verwijderen voordat men de machine gaat schoonmaken of inspecteren en voordat men een ander werktuig gaat gebruiken, de machine gaat instellen of tot onderhoudswerkzaamheden overgaat.
- De motor uitzetten en de bougie loshalen en stevige handschoenen gebruiken om een ander werktuig te monteren.

- Ervoor zorgen dat de moeren en schroeven altijd naar behoren zijn aangedraaid met het oog op veilige gebruiksvoorwaarden.
- Om het risico voor brand terug te brengen, ervoor zorgen dat er op en om de motor, de knaldemper en de plaats waar de benzine wordt opgeslagen geen plantresten, vetsporen of andere stoffen die vlam kunnen vatten, aanwezig zijn.
- Als de knaldemper van de uitlaat defect raakt, hem laten vervangen door een erkende reparateur.
- De onderdelen niet zelf repareren, ze laten vervangen door oorspronkelijke onderdelen.
- De werktuigen door volledige sets vervangen met het oog op de instandhouding van een juist evenwicht.
- Veiligheidshalve mag u de eigenschappen van de machine niet wijzigen. De snelheidsinstellingen van de motor mogen niet gewijzigd worden en de motor niet gebruiken op een te hoge snelheid. Een regelmatig onderhoud is essentieel voor de veiligheid en de instandhouding van het prestatievermogen.
- De motor laten afkoelen voordat men de machine plaatst in een gesloten ruimte.

Let op, gevaar, benzine is zeer ontvlambaar:

- De brandstof opslaan in speciaal hiervoor bestemde bussen of blikken. De machine alleen vullen buiten en niet roken tijdens deze handeling.
- Nooit de dop van de benzinetank afhalen of benzine bijvullen als de motor draait of nog warm is.
- Als er benzine op de grond terecht is gekomen, niet proberen de motor te starten op die plaats, de machine ergens anders verderop zetten en iedere bron van ontsteking uit de buurt houden van die plaats zolang de benzinedampen niet zijn verdampt.
- De machine opslaan op een droge plaats. De machine nooit opslaan in een ruimte waar de benzinedampen in contact met een vlam, een vonk of een sterke warmtebron zouden kunnen komen.
- De doppen van de tank en de benzinezak naar behoren terug op hun plaats brengen.
- Niet teveel benzine gieten in de tank op oppassen te voorkomen.
- De motor niet laten draaien in een bedompte ruimte waar koolstof monoxide dampen zich zouden kunnen opstapelen.
- Koolstof monoxide kan dodelijk zijn. Zorgen voor een goede ventilatie.

Verplaatsen, hanteren, vervoer.

- Alle handelingen verricht op de machine buiten het bewerken van de grond, moeten tot stand gebracht worden nadat de motor is uitgezet en de bougie is losgemaakt.
- De machine mag alleen verplaatst worden (buiten het bewerken van de grond) met gebruikmaking van het transportwielje zoals beschreven in de § "verplaatsen".
- Hanteren: de machine niet in uw eentje optillen, het gewicht van de machine staat vermeld op het plaatje van de constructeur aan het einde van deze handleiding. Gebruik een hantering methode aangepast aan het gewicht van de machine en de ter plaatse bestaande situatie om de veiligheid te waarborgen.
- De machine moet op en van een aanhangwagen af gereden worden met behulp van adequate laadbanen. De machine naar behoren vastzetten met het oog op de veiligheid tijdens het vervoer.
- Tijdens het transport, moet de motor van de machine zijn uitgezet en de bougie losgemaakt zijn, de machine mag alleen op een aanhangwagen vervoerd worden, gebruik geen ander transportmiddel hiervoor.

DEFINITIE VAN DE PICTOGRAMMEN



LET OP
Gevaar

LET OP
Draaiende werktuigen

LET OP
De gebruikshandleiding lezen

LET OP
De gebruikshandleiding raadplegen en de bougie loshalen voordat men ingrepen op de machine gaat verrichten.

LET OP
Niet gebruiken zonder bescherming (draaiende elementen).

Gasbediening

(Naar gelang motorisering)

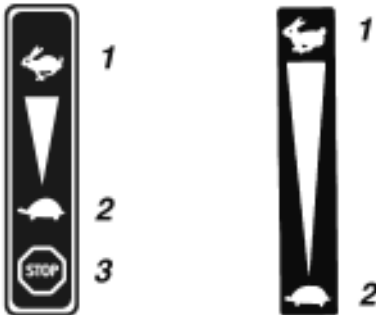

1 - Snel
2 - Langzaam
3 - Stop.



Achteruit

Vooruit



Achteruit

Koppelhandel



1

2



1

2

1 - Ontkoppeld
2 - Ingekoppeld

Schakelaar stroomveiligheid

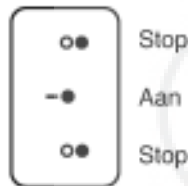

Stop

Aan

Stop



Niet aan de warme oppervlakken komen.



De uitlaatgassen zijn gevaarlijk, niet gebruiken in een niet naar behoren geventileerde ruimte.



De motor uitzetten voordat men brandstof gaat bijvullen.



Verboden te roken, vuur te maken of in de buurt van vuur te brengen.



Geluidsvermogen gegarandeerd



Draag een geluidwerende helm



Deze pictogrammen zijn wel of niet aanwezig op de machine naar gelang het model.

TECHNISCHE INFORMATIE

Model machine	VARIO 60H D3	Geluidsdruk niveau in de bestuurpost		
Gewicht	kg 60	(EN709 : 1997 / A4 : 2009)	dB(A)	85
Model motor	GX160	Onzekerheid op het vlak van de meting	dB(A)	1
Zuiver vermogen (*)	KW 3.6	Gemeten niveau geluidsvermogen		
Bij motor toerental	tr/mn 3600	(EN709 : 1997 / A4 : 2009)	dB(A)	98
Nominaal vermogen	KW 3.3	Onzekerheid op het vlak van de meting	dB(A)	1
Nominaal toerental motor	tr/mn 3300	Trillingniveau ter hoogte van de handen van de bediener		
Gegarandeerd geluidsvermogen niveau		(EN709 : 1997 / A4 : 2009)	m/s ²	7
	dB(A) 100	Onzekerheid op het vlak van de meting	%	2

* Het vermogen van de motor zoals aangegeven in dit document is het zuivere vermogen verkregen in het kader van een serie motor test volgens de norm SAE J 1349 bij een bepaalde draaisnelheid. Het vermogen van een andere productie motor kan diensgevolge afwijken van deze waarde. Het ware vermogen van een motor geïnstalleerd in de machine hangt af van verschillende factoren zoals de draaisnelheid, de voorwaarden op het vlak van temperatuur, vochtigheid, luchtdruk, het onderhoud enzovoort.

NL

RO

BG

EL

PL

TR

NL

RO

BG

EL

PL

TR

OPMERKING : Met het oog op een constante verbetering, preciseert de constructeur hier dan er geen rechten ontleend kunnen worden aan de inhoud van deze handleiding en behoudt hij zich het recht voor de specificaties van zijn machines zonder voorafgaande mededeling te wijzigen.



← **Uitpakken**



LET OP:

Als deze motor schoffelmachine niet naar behoren geassembleerd wordt, loopt men gevaar ernstig lichamelijk letsel op te lopen. U moet ervoor zorgen dat alle instructies stipt opgevolgd worden.



LET OP:

Wees voorzichtig, de kabels mogen niet beschadigd worden en ervoor zorgen dat er geen krassen ontstaan op de verf van de machine bij het opensnijden van de zijkanten van de doos.

Nr.	Inhoud van de doos
A	Zakje met handleidingen + onderdelen + zakje met bouten en schroeven
B	Motor blok
C	Beschermingsplaat
D	Schijf loot beschermer*
E	Verstelbare kruk
F	Extra frezen*

(*Naar gelang model)



← **Monteren van het stuur**



← **Monteren Versnellingshendel**

Het type montage wordt in de fabriek bepaald:

13a = Lange kabel + volle centrale strip.
Gebruik van lange schroeven (7)

13b = Korte kabel + doorboorde centrale strip.
Gebruik van korte schroeven (8)



← **Monteren van de kabelklem**



← **Vrijmaken van het voorwiel**



← **Montage van de aanaard pen**



← **Stabiliseren van de machine**



← **Monteren van de beschermingsplaten**



← **Monteren van de werktuigen**

- De 2 extra frezen monteren (F) plus de 2 plantbescherming kappen (D).

- Diameter van de werktuigen: 320 mm
- Werkbreedte (4 of 6 frezen) 590 / 850 mm



Geen draaiende werktuigen met een diameter van meer dan 320 mm gebruiken en een werkbreedte van meer dan 850mm.
Let op de montage richting van de frezen en de pennen.



← **Omschrijving van de elementen**

- 1 - Gasbediening
- 2 - Motor
- 3 - Transportwiel
- 4 - Draaiende werktuigen
- 5 - Schijf loot beschermer*
- 6 - Ailes de protection
- 7 - Aanaarding klauw
- 8 - Riem kap
- 9 - Steelhendel stuur
- 10 - Koppeling
- 11 - Versnellingshendel



← **Identificatie plaatje van de machine**

- A - Nominaal vermogen
- B - Massa in kilo's
- C - Serienummer
- D - Bouwjaar
- E - Type machine
- F - Naam en adres van de constructeur
- G - EG Identificatie



← **Transport wiel**

- A = Werkstand
- B = Transport stand



← **Instellen stuur**

- A = Hoogte instelling
- B = Zijdelingse instelling



← **Standen van de aanaardingsploeg**

- A = Harde grond
- B = Zachte grond

OPSTARTEN VAN DE MACHINE



2.1

Olie vullen en oliepeil

■ Vullen en oliepeil afvullen in de motor carter.

■ De behuizing van de luchtfilter vullen tot aan het merkteken OIL LEVEL met dezelfde olie.



2.2

Benzine vullen

Super of loodvrij of SP95 E10.



2.3

Het benzinekraantje open zetten en de startinrichting zetten op stand A.



2.4

Gaspedaal

De hendel zetten naar:



2.5

Stroomveiligheid

De stroomveiligheid zetten op ON



2.6

Trekken aan de lanceerhendel



Bij het opstarten van de machine moet men altijd in de veiligheidszone blijven staan.



2.7

Starter

De starter zetten in stand B.

GEBRUIK

Deze machine is bestemd voor:

- Voorbereiding van de grond voor het planten.
- Onderhoud van planten en bloemperken.

Deze machine is niet bestemd voor professioneel gebruik.



3.1

Snelheid selectie



Men moet altijd eerst de koppeling loslaten voordat men de omkeerinrichting van de machine gaat gebruiken.

1. De schakelbediening loslaten.
2. De versnelling keuzeknop activeren.
3. Om gemakkelijker over te schakelen naar de andere versnelling, moet men het stuur van boven naar beneden laten schommelen.

N = Vrij
1 = Lage snelheid
2 = Hoge snelheid
R = Achteruit



Het gebruik van de achteruit rij inrichting van de machine is gevaarlijk. Altijd goed controleren of er zich geen hindernissen achter u bevinden en het toerental van de motor terugbrengen voordat u de koppeling inschakelt.



3.2

Koppeling



Een veiligheidszone van een straal van 20 m om de machine heen in acht nemen.

De koppelings-bediening activeren om de frezen te doen draaien.

STOPPEN



4.1

Stoppen frees werktuigen

De koppeling loslaten.



4.2

Gas afnemen

De gasbediening zetten naar:



4.3

Stoppen motor

De stroomveiligheid zetten op OFF



4.4

Het benzinekraantje dicht doen

NL

RO

BG

EL

PL

TR

ONDERHOUDSTABEL

Dagelijkse controles

Alvorens de motor aan te zetten, moeten de volgende punten gecontroleerd worden.

- Geen losgedraaide of gebroken bouten en moeren.



4.5

- Luchtfiler elementen moet schoon zijn en oliepeil.



Gebruik geen ontvlambaar oplosmiddel om het schuimlementen van de luchtfiler schoon te maken.



2.1

- Oliepeil motor schoon

- Geen benzine en motor olie lekkages.



2.2

- Benzinepeil toereikend

- Veiligheid van de omgeving.

- Geen buitensporige trillingen en geluiden.

Eerste maand of na 20 uur

- Motor olie verversen

Om de 3 maanden of 50 uur

- Luchtfiler schoonmaken (1)

Om de 6 maanden of 100 uur

- Motor olie verversen
- Decanteer bakje schoonmaken
- Vonkenvangter schoonmaken
- Brandstoftank en brandstoffilter schoonmaken

Om het jaar of 300 uur

- Ontstekingsbougie vervangen
- Het stationaire toerental controleren – bijstellen (2)
- Speling van de kleppen controleren – bijstellen (2)

Na iedere periode van 500 uur

- Brandstofkamer schoonmaken (2)

Om de 2 jaar (vervangen indien nodig)

- Brandstof slang controleren (2)

NOTA

(1) De luchtfiler vaker schoonmaken bij gebruik op of in stotrijke plaatsen.

(2) Deze handelingen mogen alleen door een erkende Honda verkoper verricht worden behalve indien de gebruiker over het nodige gereedschap beschikt en mechanisch gekwalificeerd is. Zie de Handleiding Werkplaats van Honda.

VERPLAATSEN EN HANTEREN



5.1

Verplaatsen



De motor uitzetten.



A Het wiel in de transportstand zetten.



B Het stuur in de lage stand zetten om de machine makkelijker te kunnen verplaatsen.



C De frezen optillen van de grond met behulp van het stuur en naar voren gaan.

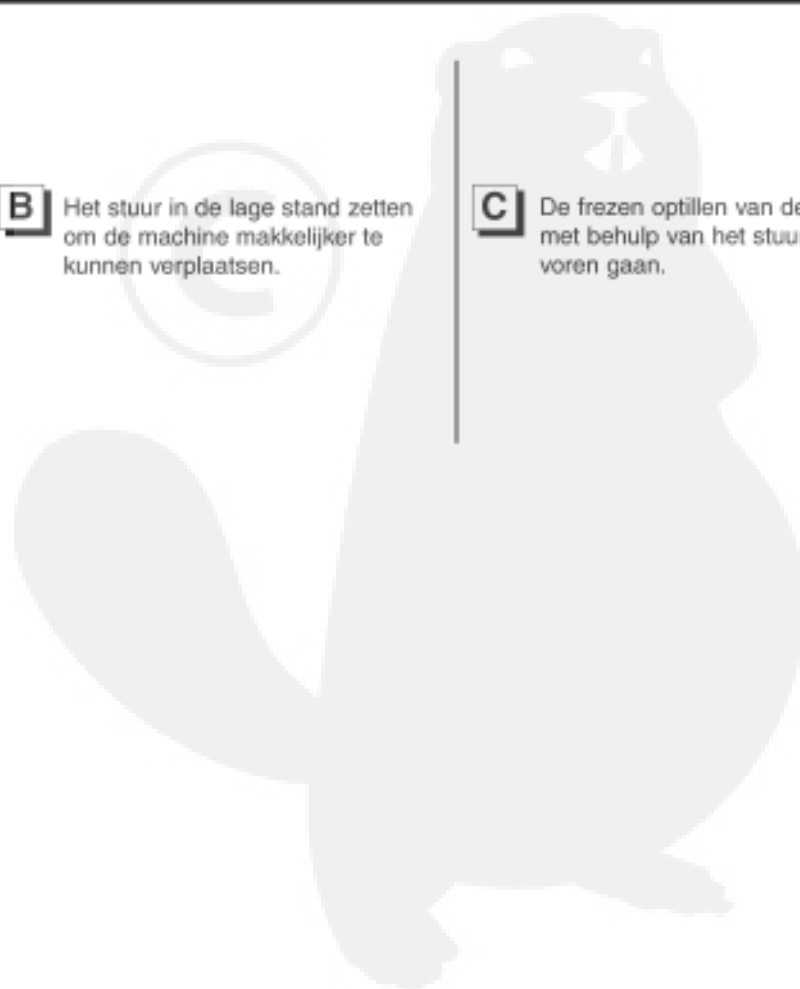

INSTELLINGEN VERSNELLINGSPOOK



6.1

Als de speling van de versnellingspook groter is dan 10 mm, moet u de snelheid selectie kabel opnieuw spannen.



6.2

- Achteruit selecteren.
- De draairichting van de frezen testen.



6.3

De machine uitzetten en de bougie loshalen.



6.4

A De 2 moeren van de kabelspanners van de versnellingspook deblokkeren.

B De 2 kabelspanners tegelijkertijd bijstellen om de versnellingspook te zetten tegenover de « R » met een nul speling.

C De 2 moeren opnieuw blokkeren.
De bougie weer aansluiten.

De machine opstarten en opnieuw proberen.

Als het probleem niet verdwijnt, contact opnemen met de verkoper.

NL

RO

BG

EL

PL

TR

ONDERHOUD VERSNELLINGSBAK



7.1

De olie van versnellingsbak moet om de 2 jaar of om de 100 uur ververs worden en de olie moet worden vervangen door olie 80W90.

- A** : Vuldop.
- B** : Peil.



MĂSURI DE SIGURANȚĂ

Acordați o atenție specială indicațiilor precedente de mențiunile următoare:

NL



ATENȚE: Semnalează o posibilitate mare de răni corporale grave, sau chiar un pericol mortal dacă instrucțiunile nu sunt respectate.

RO

AVERTISMENT: Semnalează o posibilitate de răni corporale sau de deteriorare a echipamentului dacă instrucțiunile nu sunt respectate.

BG

NOTĂ: Furnizează informații utile.

EL



Acest semn vă îndeamnă la prudență în timpul anumitor operațiuni.

PL

În caz de probleme, sau pentru orice întrebare privind motocultivatorul, vă rugăm să vă adresați unui distribuitor autorizat.

TR



ATENȚIE: Mașina este concepută pentru a asigura o funcționare sigură și fiabilă în condiții de utilizare conforme cu instrucțiunile. Înainte de a utiliza mașina, citiți și asimilați conținutul acestui manual. În caz contrar, vă expuneți la răni, iar echipamentul ar putea fi deteriorat.

Instruire / Informații

- Familiarizați-vă cu utilizarea corectă și cu comenzile înainte de a utiliza mașina. Să știți să opriți motorul rapid.
- Mașina trebuie să fie întotdeauna utilizată conform cu recomandările indicate în manualul de instrucțiuni.
- Nu uitați că utilizatorul este responsabil pentru accidente sau fenomenele periculoase față de alte persoane și bunurile acestora. Este responsabilitatea sa să evalueze riscurile potențiale ale terenului de lucru și să ia toate măsurile necesare pentru a-și asigura siguranța, în special în pante, pe soluri accidentate, alunecoase sau instabile.
- Nu lăsați niciodată copiii, sau persoanele care nu sunt familiarizate cu aceste instrucțiuni, să utilizeze mașina. Reglementările locale pot fixa o vârstă minimă pentru utilizator.
- Nu lucrați niciodată în prezența persoanelor, în special a copiilor, sau animalelor într-o rază de 20 de metri în jurul mașinii; utilizatorul trebuie obligatoriu să rămână la comenzile coarnelor.
- Nu utilizați mașina după ce ați luat medicamente sau substanțe cunoscute că pot afecta reflexele și vigilența.
- Pe un teren dur, acordați o atenție mai mare deoarece mașina va avea tendința să fie mult mai puțin stabilă decât pe teren cultivat.
- În timpul lucrului, purtați întotdeauna încălțăminte rezistentă, care nu alunecă și pantaloni lungi și strânsi pe picior. Nu utilizați mașina când sunteți desculț sau în sandale. Se recomandă purtarea de protecții auditive.
- Utilizați mașina pentru scopul în care a fost creată, adică pentru cultivarea solului. Orice altă utilizare poate fi periculoasă sau poate provoca o deteriorare a mașinii.

Pregătirea:

- Inspectați cu atenție zona pe care urmează să utilizați mașina și eliminați toate obiectele care ar putea fi proiectate de mașină (pietre, sârme, sticlă, obiecte metalice...).
- Înainte de utilizare, efectuați întotdeauna un control vizual al mașinii pentru a vă asigura că uneltele și apărătorile nu sunt uzate sau deteriorate. Înlocuiți piesele uzate sau deteriorate.
- Dacă mașina este echipată cu un buton de oprire a motorului, mențineți cablurile electrice de oprire a motorului în bună stare pentru a garanta oprirea motorului.
- Verificați absența scurgerilor de lichid (benzină, ulei...).
- Nu utilizați mașina fără apărătorile de noroi sau capacele de protecție și asigurați-vă că toate dispozitivele de fixare sunt bine strânse.

Utilizarea:

- Nu transportați niciodată persoane pe mașină.
- Porniți motorul cu precauție respectând instrucțiunile producătorului acestuia și ținând picioarele la distanță de unelte.
- Opriți motorul când mașina este lăsată nesupravegheată.
- Mergeți normal, nu alergați niciodată cu mașina.
- Trageți mașina spre dvs. sau inversați sensul de mers (dacă este disponibil) cu multă atenție.
- Păstrați distanța de siguranță față de uneltele rotative, indicată de lungimea ghidonului.
- Nu vă ațezați mâinile sau picioarele în apropierea sau sub elementele în rotație.
- În caz de:
 - vibrații anormale,
 - blocare,
 - problemă de ambreiere,
 - lovire a unui obiect străin,
 - deteriorare a cablului de oprire a motorului (în funcție de model),
- Opriți imediat motorul (dacă cablul de oprire a motorului este întrerupt, acționați comanda demarorului așa cum se descrie în paragraful „pornirea motorului” pentru a opri motorul), lăsați mașina să se răcească, deconectați firul bujiei, controlați mașina și efectuați reparațiile necesare apelând la un depanator autorizat înaintea oricărei noi utilizări.
- Lucrați numai la lumina zilei sau la o lumină artificială de bună calitate.
- Nu utilizați mașina pe pante cu o înclinare mai mare de 10° (17%).
- Lucrați pe pante în sens transversal, niciodată în urcare sau în coborâre.
- Pe terenurile în pantă, asigurați-vă bine pașii și schimbați direcția cu multă atenție.
- Utilizarea altor accesorii decât cele recomandate se poate dovedi periculoasă și poate provoca deteriorări ale mașinii care nu sunt acoperite de garanție.

Întreținerea / depozitarea

- Opriți motorul și deconectați bujia înaintea oricărei operațiuni de curățare, de verificare, de schimbare a uneltelor, de reglare sau de întreținere a mașinii.
- Opriți motorul, deconectați bujia și folosiți mănuși groase pentru a schimba uneltele.

- Mențineți toate piulițele și șuruburile strânse pentru a vă asigura condiții de utilizare sigure.
- Pentru a reduce pericolul de incendiu, mențineți motorul, eșapamentul și zona de stocare a benzinei libere de vegetale, de exces de grăsime sau de orice alt material inflamabil.
- Toba de eșapament defectă trebuie înlocuită de un depanator autorizat.
- Nu reparați piesele. Înlocuiți piesele cu piese originale.
- Înlocuiți uneltele în seturi complete pentru a menține echilibrul.
- Pentru siguranța dvs. nu modificați caracteristicile mașinii. Nu modificați reglajele de reglare a vitezei motorului și nu utilizați motorul supraturat. O întreținere regulată este esențială pentru siguranță și menținerea nivelului de performanțe.
- Lăsați motorul să se răcească înainte de a depozita mașina într-un local.

Atenție pericol benzina este foarte inflamabilă:

- Păstrați carburantul în recipiente special prevăzute în acest scop. Faceți plinul numai în aer liber și nu fumați în timpul acestei operațiuni.
- Nu scoateți niciodată bușonul rezervorului de benzină și nu adăugați benzină în timp ce motorul merge sau cât timp este cald.
- Dacă s-a vărsat benzină pe sol, nu încercați să porniți motorul, ci îndepărtați mașina de zona respectivă și evitați să provocați orice aprindere cât timp vaporii de benzină nu s-au împrăștiat.
- Păstrați mașina într-un loc uscat. Nu depozitați niciodată mașina într-un loc unde vaporii de benzină ar putea atinge o flacără, o scânteie sau o sursă de căldură puternică.
- Remontați corect bușonul rezervorului și al alimentării cu benzină.
- Limitați cantitatea de benzină din rezervor pentru a reduce la minim stropirile.
- Nu porniți motorul într-un loc închis în care vaporii de monoxid de carbon se pot acumula.
- Monoxidul de carbon poate fi mortal. Asigurați o bună ventilație.

Deplasarea, manipularea, transportul.

- Orice acțiune asupra mașinii, cu excepția lucrărilor de cultivare a solului, trebuie efectuată cu motorul oprit și cu bujia deconectată.
- Deplasarea (cu excepția lucrărilor de cultivare a solului) trebuie efectuată utilizând roata de transport cum se descrie în paragraful „deplasarea”.
- Manipularea: nu ridicați mașina de unul singur. Greutatea mașinii este indicată pe plăcuța descriptivă și la sfârșitul acestui manual. Utilizați o metodă de manipulare adaptată greutateii mașinii și situației pentru a garanta siguranța.
- Încărcarea și descărcarea mașinii într-o remorcă trebuie efectuată cu ajutorul unei rampe de încărcare adaptate. Arătați corect mașina pentru un transport în deplină siguranță.
- Transportul trebuie efectuat cu motorul oprit și cu bujia deconectată cu ajutorul unei remorci, nu utilizați nici un alt mijloc de transport.

DEFINIȚIA PICTOGRAMELOR



ATENȚIE
Pericol

ATENȚIE
Unelte rotative

ATENȚIE
Citiți manualul de utilizare

ATENȚIE
Consultați manualul de utilizare și demontați bujia înainte a oricărei intervenții.

ATENȚIE
A nu se utiliza fără apărătoare (elemente în mișcare).

Comanda accelerației
(în funcție de motorizare)

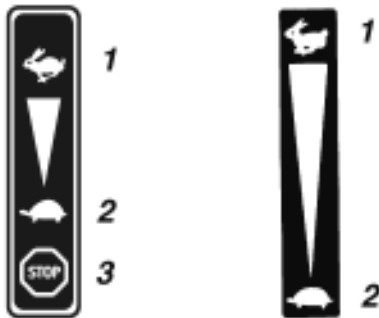

1 - Rapid
2 - Lent
3 - Stop.



Mers
înapoi Mers
înainte



Mers
înapoi

Maneta ambreiajului



1 2

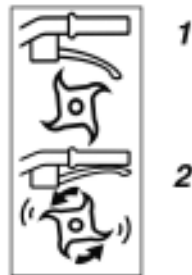

1 - Debreiat
2 - Ambreiat

Înterupător

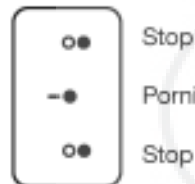

Nu atingeți
suprafețele calde.



Gazele de eșapament
sunt periculoase.
A nu se utiliza într-un
loc fără aerisire.



Oprțiți motorul înainte
de a face plinul.



Fumatul interzis,
nu faceți și nu vă
aproiați de foc.

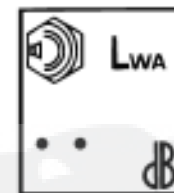

Putere acustică
garantată



Purtați o cască antifonică!



Pictogramele pot fi prezente sau nu în funcție de modelul mașinii.

INFORMAȚII TEHNICE

Model mașină	VARIO 60H D3	Nivel de presiune acustică la postul de conducere (EN709 : 1997 / A4 : 2009)	dB(A)	85
Greutate	kg 60	Incertitudine de măsurare	dB(A)	1
Model motor	GX160	Nivel de putere acustică măsurată (EN709 : 1997 / A4 : 2009)	dB(A)	98
Putere netă (*)	KW 3.6	Incertitudine de măsurare	dB(A)	1
pentru un regim motor	rot/min 3600	Nivelul vibrațiilor la mâinile operatorului (EN709 : 1997 / A4 : 2009)	m/s ²	7
Putere nominală	KW 3.3	Incertitudine de măsurare	%	2
Regim motor nominal	rot/min 3300			
Nivel de putere acustică garantată	dB(A) 100			

* Puterea motorului indicată în acest document este o putere netă obținută prin testarea unui motor de serie conform normei SAE J 1349 la o viteză de rotație dată. Puterea unui alt motor de serie poate fi diferită de această valoare indicată. Puterea reală a unui motor instalat pe o mașină va depinde de diferiți factori precum viteza de rotație, condițiile de temperatură, de umiditate, de presiune atmosferică, de întreținere și altele.

NL

RO

BG

EL

PL

TR

NL

RO

BG

EL

PL

TR

NOTĂ: Datorită preocupării permanente de îmbunătățire, producătorul precizează că acest manual nu este contractual în totalitate și își rezervă dreptul de modificare fără preaviz specificațiile mașinilor sale.



Despachetarea



ATENȚIE:

O asamblare incorectă a acestui motocultivator poate provoca răni grave. Asigurați-vă că respectați toate instrucțiunile cu grijă.



ATENȚIE:

Aveți grijă să nu tăiați cablurile sau să nu zgâriați vopseaua mașinii când tăiați marginile cutiei.

Rep.	Conținutul cutiei
A	Pungă manuale + piese + pungă șuruburi
B	Bloc motor
C	Aripi de protecție
D	Disc de protecție a plantelor*
E	Reazem reglabil
F	Freze suplimentare*

(*În funcție de versiune)



Montarea ghidonului



Montarea manetei pentru schimbarea vitezelor

Tipul de montaj este determinat în fabrică:

13a = Cablu lung + bandou central plin.
Utilizarea de șuruburi lungi (7)

13b = Cablu scurt + bandou central perforat.
Utilizarea de șuruburi scurte (8)



Montarea colierelor pentru cabluri



Gardă la sol roată față



Montarea plugului



Stabilizarea mașinii



Montarea aripilor de protecție



Montarea uneltelor

- Montați cele 2 freze suplimentare (F) și cele 2 discuri pentru protejarea plantelor (D).

- Diametrul uneltelor de lucru: 320 mm

- Lățimea de lucru (4 sau 6 freze) 590 / 850 mm



Nu utilizați unelte rotative cu un diametru mai mare de 320 mm și cu o lățime de lucru mai mare de 850 mm.

Aveți grijă la sensul de montare al frezelor și al știfturilor.



Descrierea elementelor

- 1 - Comanda accelerației
- 2 - Motor
- 3 - Roată de transport
- 4 - Unelte rotative
- 5 - Disc de protecție a plantelor*
- 6 - Aripi de protecție
- 7 - Pinten de reazem pe sol
- 8 - Capacul curelei
- 9 - Mâner de reglare a ghidonului
- 10 - Levierul ambrelajului
- 11 - Manetă pentru schimbarea vitezelor



Plăcuța de identificare a mașinii

- A - Putere nominală
- B - Masa în kilograme
- C - Număr de serie
- D - Anul fabricației
- E - Tipul mașinii
- F - Numele și adresa producătorului
- G - Identificarea CE



Roata de transport

- A = Poziție de lucru.
- B = Poziție de transport.



Reglarea ghidonului

- A = Reglare pe înălțime.
- B = Reglare în lateral



Pozițiile barei pentru reglarea adâncimii

- A = Teren tare.
- B = Teren moale

PORNIREA MAȘINII



2.1

Plinul
de ulei și nivelul

■ Umpleți și completați nivelul de ulei al carcasei motorului.

■ Umpleți cutia filtrului de aer până la marcajul OIL LEVEL cu același ulei.



2.2

Alimentarea cu
benzină

Super sau fără plumb
sau SP95 E10.



2.3

Deschideți robinetul de
benzină și puneți șocul
în poziția A



2.4

Accelerator

Duceți levierul către:



2.5

Înterupător

Puneți înterupătorul pe ON



2.6

Trageți mânerul
demarorului



În timpul pornirii mașinii stați întotdeauna în zona de siguranță.



2.7

Șocul

Puneți șocul în poziția B.

NL

RO

BG

EL

PL

TR

UTILIZAREA

Această mașină este destinată următoarelor activități:

- Pregătirea pământului pentru plantații.
- Întreținerea plantațiilor și răzoarelor de flori.

Această mașină nu este destinată următoarelor activități utilizare profesională.



3.1

Selectarea
vitezei



Nu acționați mânerul schimbătorului de viteze fără a elibera maneta de ambreiaj.

- 1 : Eliberați ambreiajul
- 2 : Acționați selectorul de viteze
- 3 : Pentru a ușura schimbarea vitezelor, oscilați ghidonul de sus în jos

N = Neutru
1 = Viteză mică
2 = Viteză mare
R = Mersul înapoi



Utilizarea marșarierului este periculoasă. Asigurați-vă că în spatele dvs. nu se găsește nici un obstacol și reduceți turația motorului înainte de a ambreia.



3.2

Ambreiaj



Respectați o zonă de siguranță pe o rază de 20 m în jurul mașinii.

Acționați comanda de ambreiaj pentru a roti frezele.

OPRIREA



4.1

Oprirea
uneltelor freze

Eliberați levierul ambreiajului.



4.2

Reduceți accelerația

Puneți comanda accelerației către:



4.3

Oprirea
motorului

Puneți înterupătorul pe OFF





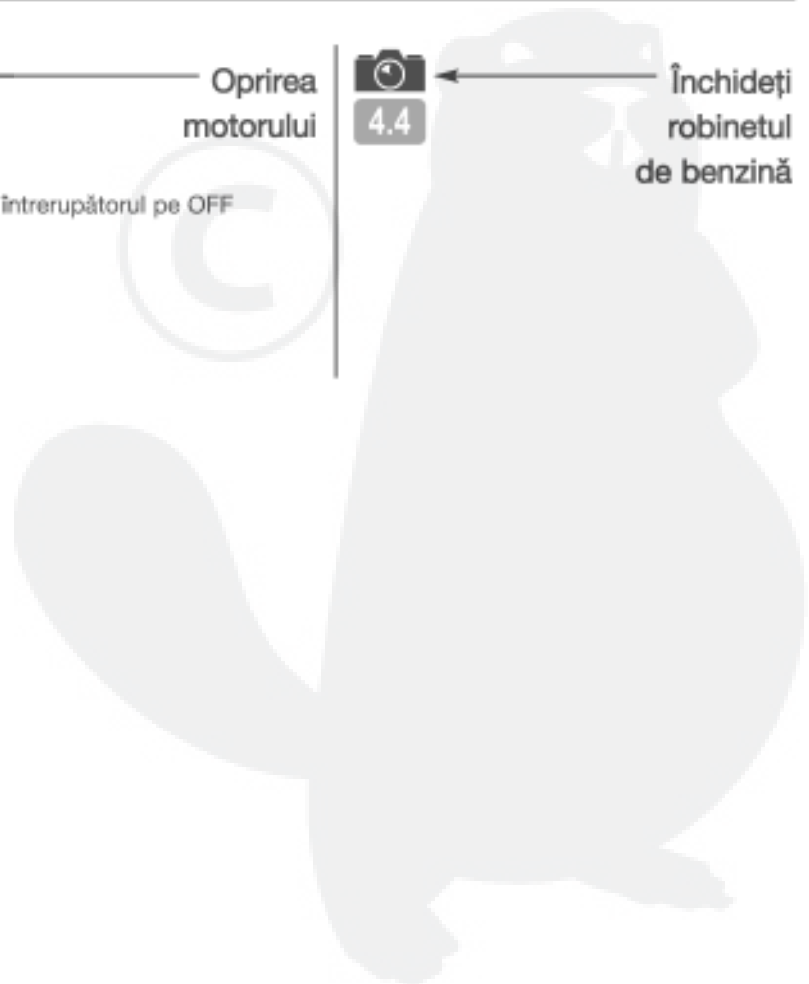

4.4

Închideți
robinetul
de benzină



TABEL DE ÎNTREȚINERE

Verificări zilnice	În prima lună sau la 20 de ore
<p>Înainte de a porni motorul, verificați următoarele.</p> <ul style="list-style-type: none"> ■ Absența șuruburilor și piulițelor slăbite sau deteriorate  ← ■ Curățenia elementului filtrului de aer și nivelul de ulei. 4.5  Nu utilizați solvenți inflamabili pentru a curăța elementul de spumă al filtrului de aer.  ← ■ Nivelul uleiului de motor curat. 2.1 ■ Absența scurgerilor de benzină și de ulei de motor.  ← ■ Nivel de benzină suficient. 2.2 ■ Siguranța mediului înconjurător ■ Absența vibrațiilor și a zgomotelor excesive 	<ul style="list-style-type: none"> ■ Schimbați uleiul de motor <p style="text-align: center;">La fiecare 3 luni sau la fiecare 50 de ore</p> <ul style="list-style-type: none"> ■ Curățați filtrul de aer (1) <p style="text-align: center;">La fiecare 6 luni sau la fiecare 100 de ore</p> <ul style="list-style-type: none"> ■ Schimbați uleiul de motor ■ Curățați paharul de decantare ■ Curățați paravanul pentru scântei ■ Curățați rezervorul de carburant și filtrul de carburant <p style="text-align: center;">Anual sau la fiecare 300 de ore</p> <ul style="list-style-type: none"> ■ Înlocuiți/curățați bujia de aprindere ■ Verificare - Ajustați regimul de ralanti (2) ■ Verificare - Ajustați jocul supapelor (2) <p style="text-align: center;">La fiecare 500 de ore</p> <ul style="list-style-type: none"> ■ Curățați camera de combustie (2) <p style="text-align: center;">La fiecare 2 ani (Înlocuiți dacă este necesar)</p> <ul style="list-style-type: none"> ■ Verificați furtunul de carburant (2) <p>NOTĂ</p> <p>(1) Întrețineți filtrul de aer mai des în cazul utilizării în locuri cu praf.</p> <p>(2) Aceste operațiuni trebuie efectuate de către un distribuitor Honda autorizat, dacă utilizatorul nu posedă sculele necesare și nu este calificat mecanic. Consultați Manualul de atelier Honda.</p>

DEPLASAREA ȘI MANIPULAREA

 ← Deplasarea
5.1

 Opriți motorul.

A Puneți roata în poziția de deplasare.

B Reglați ghidonul în poziția joasă pentru a facilita deplasarea mașinii.

C Cu ajutorul ghidonului ridicați frezele de pe sol și înaintați.

REGLAJELE MANETEI PENTRU SCHIMBAREA VITEZELOR



6.1

Dacă jocul în maneta pentru schimbarea vitezelor depășește 10 mm, trebuie să întindeți din nou cablurile pentru selectarea vitezelor.



6.2

- Selectați mersul înapoi.
- Testați sensul de rotație a frezelor.



6.3

Opriti mașina și deconectați bujia.



6.4

A Deblocați cele 2 piulițe ale întinzătoarelor cablurilor manetei pentru schimbarea vitezelor.

B Reglați cele 2 întinzătoare de cablu simultan, pentru a poziționa maneta pentru schimbarea vitezelor în dreptul marcajului „R”, fără să existe un joc.

C Blocați cele 2 piulițe.

Reconectați bujia.
Porniți mașina și încercați din nou.

Dacă problema persistă, contactați distribuitorul.

NL

RO

BG

EL

PL

TR

ÎNTREȚINEREA CUTIEI DE VITEZE



7.1

Uleiul pentru cutia de viteze trebuie schimbat o dată la doi ani sau la fiecare 100 de ore de utilizare. Utilizați ulei 80W90.

- A: Bușon de umplere
- B: Nivel



ПРАВИЛА ЗА БЕЗОПАСНОСТ

Обърнете особено внимание на инструкциите, предшествани от следните отметки:



ВНИМАНИЕ: Сигнализира за голяма вероятност от тежки физически наранявания и дори смъртна опасност, ако указанията не се спазват.

ПРЕДПАЗНА МЯРКА: Сигнализира за вероятност от физически наранявания и повреда на оборудването, ако указанията не се спазват.

ЗАБЕЛЕЖКА: Дава полезна информация.



Този знак ви призовава към бдителност при някои операции.

В случай на проблем или за всички въпроси относно мотокултиватора, моля, обръщайте се към оторизиран дистрибутор.



ВНИМАНИЕ: Машината е конструирана, за да гарантира сигурна и надеждна работа в експлоатационни условия, съответстващи на указанията. Преди употреба на машината, моля, прочетете и разберете съдържанието на това ръководство. В противен случай ще се изложите на риск от нараняване и оборудването може да се повреди.

Подготовка / Информация

- Запознайте се с правилната употреба и командите преди да използвате машината. Научете се да бързо да изключвате двигателя.
- Машината трябва винаги да се използва съгласно препоръките, посочени в указанията.
- Не забравяйте, че потребителят носи отговорност за произшествия или опасни събития, причинени на други лица или на тяхното имущество. Негово задължение е да оценява потенциалните рискове на терена за работа и да взема всички необходими предпазни мерки, за да гарантира своята безопасност, по конкретно по наклони, плъзгави, неравни или рохкави почви.
- Никога не позволявайте машината да се използва от деца или лица, незапознати с тези указания. Местното законодателство може да предвижда минимална възрастова граница за потребителя.
- Никога не работете при наличие на лица, по-конкретно деца или животни, в радиус от 20 метра около машината – потребителят трябва задължително да подава командите от ръкохватките.
- Машината не трябва да се използва след приемане на лекарства или вещества, които могат да намалят бдителността или способността за реакция на потребителя.
- При твърд терен да се работи по-голямо внимание, тъй като машината има склонност да бъде много по-нестабилна от обработвания терен.
- По време на работа винаги да се носят стабилни обувки, които не се плъзгат и дълги тесни панталони. Машината не трябва да се използва, когато сте боси или със сандали. Препоръчваме поставяне на защитни навушници.
- Машината трябва да се използва за целта, за която е предвидена, да се познава обработката на почвата. Всяка друга употреба може да се окаже опасна или да доведе до повреда на машината.

Подготовка:

- Огледайте обстойно участъка, в който трябва да се използва машината и отстранете всички предмети, които могат да бъдат изхвърлени от машината (камъни, въжета, стъкло, метални предмети...).
- Преди експлоатация, винаги извършвайте оглед на машината, за да се гарантира, че инструментите и предпазители не са износени или повредени. Подменете износените или неизправни части.
- Ако машината е снабдена с бутон за изключване на двигателя, поддържайте електрическите кабели за изключване на двигателя в добро състояние, за да се гарантира изключването на двигателя.
- Проверете за липса на течове (гориво, масло...).
- Машината да не се използва без калобран или защитни капаци и да се провери дали всички фиксиращи устройства са добре затегнати.

Начин на работа :

- Никога не превозвайте хора на машината.
- Включете двигателя внимателно, като съблюдавате указанията на производителя и като поддържате удължените стойки на инструмента (инструментите).
- Изключвайте двигателя, когато машината е без надзор.
- Ходете – никога не тичайте с машината.
- Притегляйте машината към вас или обръщайте посоката на ходене (ако може) с особено внимание.
- Спазвайте безопасното разстояние спрямо въртящи се инструменти, зададено от дължината на ръкохватката.
- Не поставяйте ръцете или краката близо до или под въртящи се детайли.
- В случай на :
 - необичайно вибриране,
 - блокиране
 - проблеми със съединителя,
 - удар с чужд предмет,
 - повреда на кабела за изключване на двигателя (според модела),
- Изключете двигателя незабавно (ако кабелът за изключване на двигателя е сръзан, подайте команда от стартера, както е описано в § “запалване на двигателя” за спиране на двигателя), оставете машината да изстине, откачете кабела на свещта, огледайте машината и заявете необходимия ремонт на правоспособен монтьор преди нова експлоатация.
- Работете единствено на дневна светлина или на изкуствена светлина с добро качество.
- Не използвайте машината при наклони, по-големи от 10° (17%).
- По наклони работете напречно на тях и никога при изкачване или слизане по тях.
- На наклонени терени подсигурете добре стъпките си и сменяйте посоката много предпазливо.
- Използването на принадлежности, различни от препоръчаните, може да направи машината опасна и да предизвика повреда по машината, които няма да бъдат покрити от вашата гаранция.

Техническо обслужване / съхранение

- Спрете двигателя и издърпайте свещта преди всяка операция по почистване, проверка, смяна на инструмент(и), регулиране или поддръжка на машината.
- Изключете двигателя, издърпайте свещта и използвайте плътни ръкавици за смяна на инструмент(и).

- Поддържайте всички гайки и винтове затегнати, за да гарантирате безопасни условия на експлоатация.
- За намаляване на рисковете от пожар, поддържайте двигателя, шумозаглушителя и мястото за съхранение на гориво чисти от растителни, остатъци от масла и всеки друг лесно запалим материал.
- Повреден шумозаглушител за отработени газове трябва да се сменя от правоспособен монтьор.
- Не ремонтирайте частите. Частите трябва да се заменят с оригинални части.
- Сменяйте инструментите на пълни комплекти, за да се запази равновесието.
- С цел безопасност не променяйте характеристиките на вашата машина. Не променяйте настройките за регулиране на оборотите на двигателя и не използвайте двигателя при надвишени обороти. Редовната поддръжка е най-важната за безопасността и запазване на нивото на експлоатационните характеристики.
- Оставете двигателя да изстине, преди да приберете машината в помещение.

Внимание – опасност Горивото е силно възпламенимо :

- Горивото трябва да се съхранява в специални съдове, предвидени за тази цел. Те трябва да се пълнят единствено на открито и по време на операцията не бива да се пуши.
- Никога не сваляйте капачката на горивния резервоар и не доливайте гориво докато двигателят работи или докато не изстине.
- Ако има разлика по земята гориво, не се опитвайте да пускате двигателя, а преместете машината от замърсени участък и избягвайте всякакви пламъци, докато горивните пари не се разсеят напълно.
- Съхранявайте машината на сухо място. Никога не съхранявайте машината на място, където горивните изпарения могат да бъдат достигнати от пламък, искра или силен източник на топлина.
- Поставяйте правилно капачките на резервоара и на запасния резервоар с гориво.
- Ограничете количеството гориво в резервоара, за да намалите разпликването.
- Не запалвайте двигателя в затворено помещение, където могат да се натрупат емисии на въглероден окис.
- Въглеродният окис може да бъде смъртоносен. Осигурете добро проветряние.

Преместване, техническо обслужване, транспортиране.

- Всяка дейност по машината с изключение на обработка на почвата, трябва да се извършва при изключен двигател и извадена запалителна свещ.
- Преместването (с изключение на обработка на почвата) трябва да се извършва чрез колелото за транспортиране, както е описано в § “преместване”.
- Техническо обслужване : не повдигайте машината сам. Теглото на машината е указано на табелката на производителя в края на това ръководство. Използвайте метод на техническо обслужване, съобразен с теглото на машината и положението, за да се гарантира безопасността.
- Товаренето и разтоварването на машината в/от ремарке трябва да се извършва с помощта на приспособена товарна рампа. Укрепете правилно машината за транспортиране при пълна безопасност.
- Транспортирането трябва да се извършва при изключен двигател и извадена запалителна свещ, с помощта на ремарке – да не се използва никакво друго средство за транспортиране.

ОПРЕДЕЛЕНИЕ НА ГРАФИЧНИТЕ СИМВОЛИ



ВНИМАНИЕ

Опасност

ВНИМАНИЕ

Въртящи се инструменти

ВНИМАНИЕ

Прочетете ръководството за употреба

ВНИМАНИЕ

Направете справка с ръководството за употреба и демонтирайте запалителната свещ преди всяко действие.

ВНИМАНИЕ

Да не се използва без предпазител (въртящи се детайли).

Подаване на газ

(според задвижването)

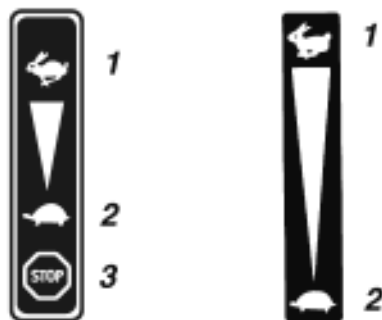

- 1 - Бързо
- 2 - Бавно
- 3 - Спиране



Заден ход

Движен ие напред



Заден ход

Ръкохватка на съединителя



1

2



- 1 - Изключен съединител
- 2 - Включен съединител

Прекъсвач



- - Спиране
- - Пускане
- - Спиране



Да не се докосва до горещи повърхности.



Отработените газове са опасни. Да не се използва на слабо проветриво място.



Изключете двигателя, преди да зареждате с гориво.



Забранено е да се пуши, да се пали огън или да се доближава до пламък.

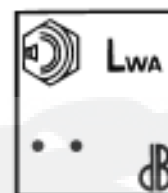

Гарантирана сила на звука



Носете противошумова каска



Графичните символи са налични или не според модела на машината.

ТЕХНИЧЕСКИ ДАННИ

Модел на машината	VARIO 60H D3		Ниво на акустично налягане при мястото за управление (EN709 : 1997 / A4 : 2009)	dB(A)	85
Тегло	кг	60	Допустима грешка при измерване	dB(A)	1
Модел на двигателя	GX160		Измерено ниво на шум (EN709 : 1997 / A4 : 2009)	dB(A)	98
Нетна мощност (*)	KW	3.6	Допустима грешка при измерване	dB(A)	1
за режим на двигателя	об./мин	3600	Ниво на вибрации при ръцете на оператора (EN709 : 1997 / A4 : 2009)	m/cl	7
Номинална мощност	KW	3.3	Допустима грешка при измерване	%	2
Номинален режим на двигателя	об./мин	3300			
Гарантирано ниво на шум	dB(A)	100			

* Мощността на двигателя, посочена в този документ представлява нетна мощност, получена при изпробване на двигател серийно производство според стандарт SAE J 1349 при дадена скорост на въртене. Мощността на друг двигател от може да бъде различна от тази посочена стойност. Реалната мощност на двигател, монтиран на дадена машина, ще зависи от различни фактори като скорост на въртене, температура, влажност, атмосферно налягане, техническо обслужване и други.

NL

RO

BG

EL

PL

TR

ЗАБЕЛЕЖКА : В стремежа си към постоянно подобрене, производителят уточнява, че целостта на това ръководство не е договорена и си запазва правото да променя без предизвестие спецификациите на своите машини.

NL

RO

BG

EL

PL

TR

 Разопаковане

 **ВНИМАНИЕ:**
Неподходящо разопаковане на този мотокултиватор може да причини тежки наранявания. Уверете се, че следвате внимателно всички указания.

 **ВНИМАНИЕ:**
Внимавайте да не срежете кабелите или да надраскате боята на машината, когато режете ръбовете на кутията.

Обозн	Съдържание на кутията
A	Комплект указания + части + комплект крепежни детайли
B	Двигателен блок
C	Защитни крила
D	Защитен диск за растения*
E	Регулируема подлора
F	Допълнителни фрези*

(* според варианта)

 Монтаж на ръкохватката

 Монтаж на лоста за скоростите

Типът монтаж е определен в завода:

13a = Дълъг кабел + плъта централна хоризонтална свързка.
Използват се дълги винтове (7)

13b = Къс кабел + перфорирана централна хоризонтална свързка.
Използват се къси винтове (8)

 Монтаж на кабелните фиксатори

 Освобождане колело напред

 2 Монтаж на зъб за обработка

 Стабилизиране на машината

 Монтаж на защитните крила

 Монтаж на инструменти

- Монтирайте двете допълнителни фрези (F) и двата защитни диска, предпазващи растенията (D).

- Диаметър на работните инструменти : 320 мм
- Работна ширина (4 или 6 фрези) 590 / 850 мм

 Да не се използват въртящи се инструменти с диаметър, по-голям от 320 мм и с работна ширина, по-голяма от 850 мм.
Да се внимава за посоката на монтаж на фрезите и щифтовете.

 Описание на елементите

- 1 - Подаване на газ
- 2 - Двигател
- 3 - Колело за транспортиране
- 4 - Въртящи се инструменти
- 5 - Защитен диск за растения
- 6 - Защитна планка
- 7 - Зъб за обработка
- 8 - Капак на ремък
- 9 - Дръжка за регулиране на ръкохватката
- 10 - Лост на съединителя
- 11 - Скоростен лост

 Табелка за идентификация на машината

- A - Номинална мощност
B - Маса в килограми
C - Серийен номер
D - Година на производство
E - Тип на машината
F - Име и адрес на производителя
G - Идентификация CE

 Колело за транспортиране

- A = работно положение.
B = положение за транспортиране

 Регулиране на ръкохватка

- A = Регулиране по височина.
B = Регулиране на отклон

 Положения на зъб за обработка

- A = Твърда повърхност.
B = Мека повърхност

ПУСК НА МАШИНАТА



2.1

Да се зареди с масло до правилното ниво

- Напълнете и проверете нивото на маслото на картера на двигателя.
- Напълнете кутията на въздушния филтър до маркировката OIL LEVEL (НИВО НА МАСЛОТО) със същото масло.



2.2

Да се зареди с гориво

Бензин Super или безоловен или SP95 E10.



2.3

Отворете крана за гориво и поставете стартера в положение А



2.4

Подаване на газ

Лостът да се постави на :



2.5

Прекъсвач

Поставете прекъсвача на ON (ВКЛ.)



2.6

Дръпнете ръчката на стартера



При пускане на машината трябва винаги да се стои в зоната за безопасност.



2.7

Стартер

Стартерът да се постави в положение В.

НАЧИН НА РАБОТА

Тази машина е предназначена за:

- Подготовка на земята за насажденията.
- Поддръжка на насажденията и цветните лехи.

Тази машина не е предназначена за професионално ползване.



3.1

Превключване на скоростите



Не задействайте лоста за смяна на скоростите без да сте отпуснали ръчката на съединителя.

1. Освободете съединителя.
2. Активирайте лоста за скоростите.
3. За да улесните преминаването от една скорост на друга, наклонете кормилото отгоре надолу.

N = Неутрална

1 = Ниска скорост

2 = Висока скорост

R = Заден ход



Експлоатацията на заден ход е опасна. Уверете се, че зад вас няма никакво препятствие и намалете оборотите на двигателя преди да включите съединителя.



3.2

Съединител



Спазвайте зона за безопасност с радиус от 20 м около машината.

Задействайте устройството за управление на съединителя, за да завъртите фрезите.

СПИРАНЕ



4.1

Спиране на фрезите

Отпуснете лоста на съединителя,



4.2

Намалете газта

Поставете управлението на газта към :



4.3

Спиране на двигателя

Поставете прекъсвача на OFF (ИЗКЛ.)



4.4

Затворете крана за гориво

NL

RO





BG

EL

PL

TR

ТАБЛИЦА ЗА ПОДДРЪЖКА

Ежедневни проверки	Първия месец или 20 часа
<p>Преди да пуснете двигателя, проверете следните неща.</p> <ul style="list-style-type: none"> ■ Липса на счупени или разхлабени гайки и болтове. 	<ul style="list-style-type: none"> ■ Сменете двигателното масло
<p> ← Чистота на елемента на въздушния филтър и ниво на маслото.</p> <p>4.5</p>	<p>На всеки 3 месеца или 50 часа</p> <ul style="list-style-type: none"> ■ Почистете въздушния филтър (1)
<p> Не използвайте запалим разтвор за почистване на порестия елемент на въздушния филтър.</p>	<p>На всеки 6 месеца или 100 часа</p> <ul style="list-style-type: none"> ■ Сменете двигателното масло ■ Почистете чашката за утаяване ■ Почистете искрогасителя ■ Почистете горивния резервоар и горивния филтър
<p> ← Правилно ниво на двигателното масло.</p> <p>2.1</p>	<p>Всяка година или 300 часа</p> <ul style="list-style-type: none"> ■ Сменете запалителната свещ ■ Проверете—регулируйте режима на празния ход (2) ■ Проверете—регулируйте луфта на клапаните (2)
<ul style="list-style-type: none"> ■ Липса на течове на гориво и двигателно масло. 	<p>След всеки 500 часа</p> <ul style="list-style-type: none"> ■ Почистете горивната камера (2)
<p> ← Достатъчн гориво.</p> <p>2.2</p>	<p>На всеки 2 години (сменете, ако е необходимо)</p> <ul style="list-style-type: none"> ■ Проверете маркуча за горивото (2)
<ul style="list-style-type: none"> ■ Безопасност за околната среда ■ Липса на силни вибрации и шумове 	<p>ЗАБЕЛЕЖКА</p> <p>(1): Използвайте техническо обслужване на въздушния филтър по често при експлоатация в запрашени условия.</p> <p>(2): Тези операции трябва да се поверят на одобрен дистрибутор на Honda, освен ако потребителят не разполага с необходимите инструменти и не е квалифициран за това. Направете справка с фабричното ръководство на Honda.</p>

ПРЕМЕСТВАНЕ И ТЕХНИЧЕСКО ОБСЛУЖВАНЕ

-  ← Преместване
- 5.1**
-  Изключете двигателя.
- A** Поставете колелото в положение за преместване.

B Регулирайте ръкохватката в ниско положение, за да улесните преместването на машината

C С помощта на ръкохватката, повдигнете фрезите от земята и придвижете напред.

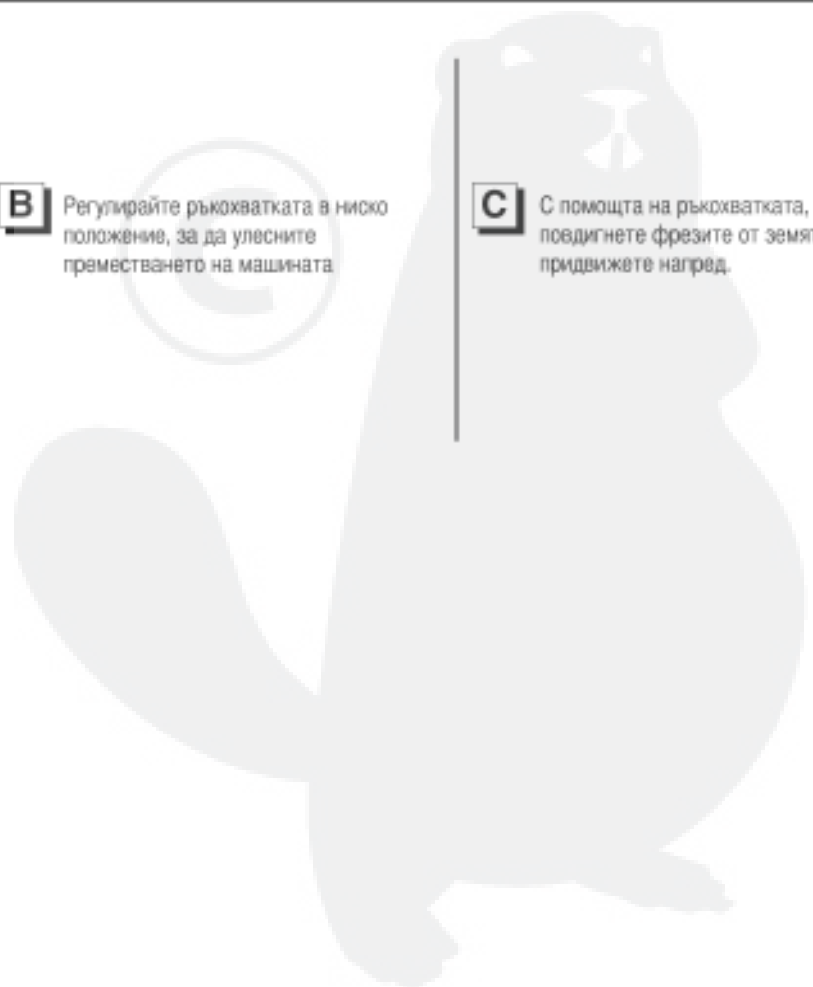

РЕГУЛИРАНЕ НА ЛОСТА ЗА СКОРОСТИТЕ



6.1

Ако колебанието на лоста за скоростите е по-голямо от 10 мм, трябва да затегнете кабелите за избор на скорост.



6.2

- Изберете задна скорост.
- Проверете посоката на въртене на фрезите.



6.3

Спрете двигателя и извадете запалителната свещ.



6.4



Освободете двете гайки на обтегачите на кабелите за лоста за скоростите.



Нагласете едновременно двата обтегача за кабел, за да поставите лоста за скоростите срещу «R» с нулаво колебание.



Повторно Заклучване на две гайки.

Поставете запалителната свещ отново.

Включете машината и опитайте отново.

Ако проблемът не е отстранен се свържете с дистрибутора.

NL

RO

BG

EL

PL

TR

ПОДДРЪЖКА НА СКОРОСТНАТА КУТИЯ



7.1

Маслото на скоростната трябва да бъде сменяно на всеки 2 години или 100 часа, като маслото, което трябва да се ползва е 80W90.

A : Капачка на резервоара.

B : Ниво.



Δώστε ιδιαίτερη προσοχή στις ενδείξεις που προηγήθηκαν.



ΠΡΟΣΟΧΗ: Προειδοποιεί για μεγάλη πιθανότητα πρόκλησης σοβαρής σωματικής βλάβης, ακόμη και θανάτου, εάν δεν τηρηθούν οι οδηγίες.

ΠΡΟΦΥΛΑΞΕΙΣ: Προειδοποιεί για πιθανότητα πρόκλησης σωματικής βλάβης ή θορόα του μηχανήματος εάν δεν τηρηθούν οι οδηγίες.

ΣΗΜΕΙΩΣΗ: Παρέχει χρήσιμες πληροφορίες.



Αυτό το σήμα σας εφιστά την προσοχή κατά τη διάρκεια ορισμένων ενεργειών.

Σε περίπτωση προβλήματος ή για οποιοδήποτε ερωτήματα σχετικά με το μοτοσκαπτικό, απευθυνθείτε σ' έναν εξουσιοδοτημένο αντιπρόσωπο.



ΠΡΟΣΟΧΗ: Το μηχάνημα είναι κατασκευασμένο για να εργάζεται μια ασφαλή και αξιόπιστη λειτουργία όταν χρησιμοποιείται σύμφωνα με τις οδηγίες. Πριν ξεκινήσετε να χρησιμοποιείτε το μηχάνημά σας, παρακαλείστε να διαβάσετε και να κατανοήσετε το περιεχόμενο αυτού του εγχειριδίου. Σε αντίθετη περίπτωση, κινδυνεύετε να τραυματιστείτε και το μηχάνημα μπορεί να υποστεί βλάβη.

Κατάρτιση / Πληροφορίες

- Εξοικειωθείτε με τη σωστή χρήση και τα όργανα χειρισμού του μηχανήματος, πριν ξεκινήσετε να το χρησιμοποιείτε. Μάθετε πώς να σβήνετε γρήγορα τον κινητήρα.
- Το μηχάνημα πρέπει να χρησιμοποιείται πάντοτε σύμφωνα με τις υποδείξεις που αναφέρονται στις οδηγίες χρήσης.
- Μην ξεχνάτε ότι για την πρόκληση ατυχημάτων ή επικίνδυνων καταστάσεων που επηρεάζουν άλλα πρόσωπα ή περιουσιακά τους στοιχεία, υπεύθυνος είναι ο χρήστης του μηχανήματος. Είναι δική του ευθύνη να εκτιμήσει τους κινδύνους που μπορεί να υπάρχουν στον χώρο όπου πρόκειται να λειτουργήσει το μηχάνημα και να λάβει όλα τα απαραίτητα μέτρα ώστε να διασφαλίσει τη δική του ασφάλεια, ειδικά σε καταφύξεις, ανάμολο, ολισθηρό ή μαλακό έδαφος.
- Μην αφήνετε ποτέ παιδιά ή άτομα που δεν είναι εξοικειωμένα με τις παρούσες οδηγίες να χρησιμοποιήσουν το μηχάνημα. Η εθνική νομοθεσία μπορεί να καθορίσει ένα ελάχιστο όριο ηλικίας για τον χρήστη.
- Μην εργάζεστε ποτέ όταν υπάρχουν άτομα, ειδικά παιδιά, ή ζώα σε ακτίνα 20 μέτρων γύρω από το μηχάνημα. Είναι επιτακτικό ο χρήστης να μην αφήνει ποτέ από τον έλεγχο του τις χειρολαβές του μηχανήματος.
- Μην χρησιμοποιείτε το μηχάνημα μετά από την κατανάλωση φαρμάκων ή ουσιών που μπορεί να επηρεάζουν την εγρήγορση και τα αντανακλαστικά σας.
- Δώστε ιδιαίτερη προσοχή όταν χρησιμοποιείτε το μηχάνημα πάνω σε σκληρό έδαφος, καθώς θα έχει την τάση να είναι πολύ λιγότερο σταθερό απ' ό,τι πάνω σε καλλιεργημένο έδαφος.
- Κατά τη διάρκεια της εργασίας σας, φοράτε πάντοτε ανθεκτικά υποδήματα που δεν γλιστράνε και μακρύ, στενό παντελόνι. Μην χρησιμοποιείτε το μηχάνημα ξυπόλητοι ή με σανδάλια. Συστήνουμε τη χρήση ωτοασπίδων.
- Χρησιμοποιήστε το μηχάνημα για τον σκοπό για τον οποίο προορίζεται, και συγκεκριμένα, για την καλλιέργεια του εδάφους. Η οποιαδήποτε άλλη χρήση μπορεί να αποβεί επικίνδυνη ή να προκαλέσει θορόα στο μηχάνημα.

Προετοιμασία:

- Επιθεωρήστε λεπτομερώς την περιοχή στην οποία πρόκειται να χρησιμοποιήσετε το μηχάνημα και απομακρύνετε όλα τα αντικείμενα τα οποία θα μπορούσε να εκσφενδονίσει κατά τη λειτουργία του (πέτρες, σχοινιά, γυαλιά, μεταλλικά αντικείμενα...)
- Πριν τη χρήση, διενεργείτε πάντοτε έναν οπτικό έλεγχο του μηχανήματος για να βεβαιωθείτε ότι τα εργαλεία και οι εκτροπείς δεν έχουν φθορές ή βλάβες. Αντικαταστήστε τα φθαρμένα ή κατεστραμμένα μέρη.
- Εάν το μηχάνημα είναι εξοπλισμένο με διακόπτη παύσης της λειτουργίας του κινητήρα, διατηρήστε τα ηλεκτρικά καλώδια του συστήματος σε καλή κατάσταση ώστε να είναι εγγυημένη η παύση της λειτουργίας του κινητήρα.
- Βεβαιωθείτε ότι δεν υπάρχει διαρροή υγρών (βενζίνης, λαδιού...)
- Μην χρησιμοποιείτε το μηχάνημα χωρίς λασποτήρα ή προστατευτικό κάλυμμα κινητήρα, και βεβαιωθείτε ότι όλες οι διατάξεις στερέωσης είναι καλά σφιγμένες.

Χρήση:

- Μην μεταφέρετε Ιοτέ άτομα Ιάνω στη μηχανή
- Εκκινήστε τον κινητήρα με προσοχή και σύμφωνα με τις οδηγίες του κατασκευαστή, διατηρώντας τα πόδια μακριά από το(τα) εργαλείο(α).
- Σβήνετε τον κινητήρα όταν το μηχάνημα δεν παρακολουθείται.
- Προχωράτε, μην τρέχετε ποτέ μαζί με το μηχάνημα.
- Να είστε πολύ προσεχτικοί όταν τραβάτε το μηχάνημα προς το μέρος σας ή αναστρέψτε τη φορά πορείας (εάν είναι διαθέσιμη αυτή η επιλογή).
- Διατηρείτε την απόσταση ασφαλείας από τα περιτροφικά εργαλεία, την οποία ορίζει το μήκος του τιμονιού.
- Μην βάζετε τα χέρια ή τα πόδια κοντά ή κάτω από μέρος του μηχανήματος που βρίσκονται σε περιστροφή.
- Σε περίπτωση:
 - ασυνήθιστων δονήσεων,
 - εμπλοκής,
 - προβλήματος στον συμπλέκτη,
 - πρόσκρουσης σε ξένο σώμα,
 - φθοράς του καλωδίου παύσης της λειτουργίας του κινητήρα (ακόλουθο μοντέλο),
- Σβήστε αμέσως τον κινητήρα (εάν το καλώδιο παύσης της λειτουργίας του κινητήρα είναι κομμένο, για να σβήσετε τον κινητήρα χρησιμοποιήστε το τσοκ με τον τρόπο που περιγράφει η ενότητα «Εκκίνηση του κινητήρα»), αφήστε το μηχάνημα να κρυώσει, αποσυνδέστε το καλώδιο του αναφλεκτήρα, επιθεωρήστε το μηχάνημα και αναθέστε σε έναν εξουσιοδοτημένο μηχανικό να κάνει όλες τις απαραίτητες επισκευές πριν το χρησιμοποιήσετε ξανά.
- Η χρήση του μηχανήματος πρέπει να γίνεται αποκλειστικά με το φως της ημέρας ή με τεχνητό φως καλής ποιότητας.
- Μην χρησιμοποιείτε το μηχάνημα σε καταφύξεις με κλίση μεγαλύτερη των 10 μοιρών (17%).
- Στις καταφύξεις, χρησιμοποιείτε το μηχάνημα εγκαρσίως, ποτέ ανεβαίνοντας ή κατεβαίνοντας.
- Στα κατηφορικά εδάφη, σιγουρεύετε καλά τα βήματά σας και αλλάζετε κατεύθυνση με μεγάλη προσοχή.
- Η χρήση εξαρτημάτων διαφορετικών από αυτών που συστήνονται μπορεί να καταστήσει το μηχάνημα επικίνδυνο και να του προκαλέσει βλάβες οι οποίες δεν καλύπτονται από την εγγύηση.

Συντήρηση / αποθήκευση

- Σβήστε τον κινητήρα και αποσυνδέστε τον αναφλεκτήρα πριν προβείτε σε οποιαδήποτε ενέργεια καθαρισμού, ελέγχου, αλλαγής εργαλείου(ων), ρύθμισης ή συντήρησης του μηχανήματος.
- Σβήστε τον κινητήρα, αποσυνδέστε τον αναφλεκτήρα και χρησιμοποιήστε χοντρά γάντια για να αλλάξετε το(τα) εργαλείο(α).

- Ελέγξτε ότι όλα τα παξιμάδια και οι βίδες είναι σφιγμένες, ώστε να διασφαλίσετε μια ασφαλή λειτουργία.
- Για να μειώσετε τον κίνδυνο φωτιάς, καθαρίστε τον κινητήρα, τον σιγαστήρα και τον χώρο γύρω από τη δεξαμενή καυσίμου από τα χόρτα, το επιπλέον γράσο ή οποιοδήποτε άλλο εύφλεκτο υλικό.
- Αναθέστε σε έναν εξουσιοδοτημένο μηχανικό την αντικατάσταση των ελαττωματικών σιγαστήρων της εξάτμισης.
- Μην επισκευάζετε τα εξαρτήματα. Αντικαταστήστε τα εξαρτήματα με γνήσια ανταλλακτικά.
- Αντικαταστήστε ολόκληρο το σετ των εργαλείων προκειμένου να διατηρήσετε την ισορροπία του μηχανήματος.
- Για τη δική σας ασφάλεια, μην τροποποιείτε τα χαρακτηριστικά του μηχανήματός σας. Μην τροποποιείτε τις ρυθμίσεις ελέγχου της ταχύτητας του κινητήρα και μην χρησιμοποιείτε τον κινητήρα σε υπερβολικές ταχύτητες. Είναι απαραίτητη η τακτική συντήρηση του μηχανήματος για ασφαλή λειτουργία και διατήρηση των επιδόσεων.
- Αφήστε τον κινητήρα να κρυώσει πριν τοποθετήσετε το μηχάνημα σε κάποιο χώρο.

Προσοχή, κίνδυνος. Η βενζίνη είναι εξαιρετικά εύφλεκτη:

- Φυλάξτε το καύσιμο σε δοχεία που προορίζονται ειδικά γι' αυτόν τον σκοπό. Κάντε τον ανεφοδιασμό αποκλειστικά σε εξωτερικό χώρο και μην καπνίζετε κατά τη διάρκεια αυτής της ενέργειας.
- Μην ανοίγετε ποτέ το καπάκι της δεξαμενής καυσίμου και μην προσθέτετε ποτέ βενζίνη όταν ο κινητήρας είναι σε λειτουργία ή όταν είναι ακόμη ζεστός.
- Εάν χύθηκε βενζίνη στο έδαφος, μην αποπειραθείτε να εκκινήσετε τον κινητήρα, αλλά απομακρύνετε το μηχάνημα από εκείνη την περιοχή και αποσύρτε να προκαλέσετε οποιαδήποτε μορφή ανάφλεξης πριν διαλυθούν οι ατμοί της βενζίνης.
- Αποθηκεύστε το μηχάνημα σε στεγνό χώρο. Μην αποθηκεύετε ποτέ το μηχάνημα σε χώρο όπου υπάρχει το ενδεχόμενο οι ατμοί της βενζίνης να αναφλεγούν από κάποια φλόγα, σπύθα ή πηγή εκπομπής υψηλής θερμοκρασίας.
- Τοποθετήστε σωστά στη θέση τους το καπάκι της δεξαμενής καυσίμου και το καπάκι του δοχείου της βενζίνης.
- Περιορίστε την ποσότητα της βενζίνης μέσα στη δεξαμενή καυσίμου για να ελαχιστοποιήσετε τους παφλασμούς.
- Μη λειτουργείτε τον κινητήρα σε κλειστό χώρο όπου μπορεί να συσσωρευτούν αναθυμιάσεις μονοξειδίου του άνθρακα.
- Το μονοξείδιο του άνθρακα μπορεί να προκαλέσει θάνατο. Εξασφαλίστε καλό εξαερισμό.

Μετακίνηση, ανύψωση, μεταφορά.

- Όλες οι εργασίες που γίνονται με το μηχάνημα και δεν σχετίζονται με τη λειτουργία του στο χώμα, πρέπει να διενεργούνται με σθηστό κινητήρα και αποσυνδεδεμένο αναφλεκτήρα.
- Η μετακίνηση (εκτός λειτουργίας στο χώμα) πρέπει να διενεργείται με τη χρήση του τροχού μεταφοράς όπως περιγράφεται στην ενότητα «Μετακίνηση».
- Ανύψωση: Μην ανασήκωνε το μηχάνημα μόνος/η. Το βάρος του μηχανήματος αναγράφεται στην πλακέτα του κατασκευαστή και στο τέλος αυτού του εγχειριδίου. Χρησιμοποιήστε την κατάλληλη μέθοδο ανύψωσης ανάλογα με το βάρος του μηχανήματος και την περίπτωση, ώστε να είναι εγγυημένη η ασφάλεια.
- Η φόρτωση και η εκφόρτωση του μηχανήματος σε ρυμουλκούμενο όχημα πρέπει να διενεργείται με τη βοήθεια μιας κατάλληλης ράμπας φόρτωσης. Προσδέστε σωστά το μηχάνημα για μια απολύτως ασφαλή μεταφορά.
- Η μεταφορά πρέπει να διενεργείται με σθηστό κινητήρα και αποσυνδεδεμένο αναφλεκτήρα, και με τη βοήθεια ρυμουλκούμενου οχήματος. Μην χρησιμοποιήσετε κανένα άλλο μέσο μεταφοράς.

ΕΡΜΗΝΕΙΑ ΤΩΝ ΕΙΚΟΝΟΣΥΜΒΟΛΩΝ



ΠΡΟΣΟΧΗ

Κίνδυνος

ΠΡΟΣΟΧΗ

Περιστροφικά εργαλεία

ΠΡΟΣΟΧΗ

Διαβάστε το εγχειρίδιο χρήσης

ΠΡΟΣΟΧΗ

Συμβουλευτείτε το εγχειρίδιο χρήσης και αποσυνδέστε τον αναφλέκτη πριν από οποιαδήποτε παρέμβαση.

ΠΡΟΣΟΧΗ

Μην χρησιμοποιείτε το μηχάνημα χωρίς προφυλακτήρα (περιστρεφόμενα μέρη)

Ρυθμιστής ταχύτητας

(Ανάλογα με τον κινητήρα)

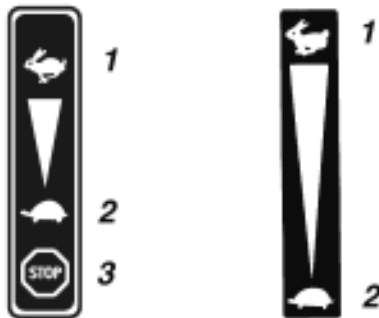

- 1 - Γρήγορο
- 2 - Αργό
- 3 - Στάση.



Οπισθοπορεία

Πορεία προς τα εμπρός



Οπισθοπορεία

Μοχλός συμπλέκτη



1 2

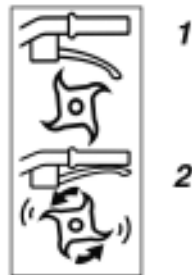

- 1 - Αποσύμπλεξη
- 2 - Σύμπλεξη

Διακοπή κυκλώματος

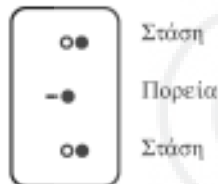

- 0 - Στάση
- 1 - Πορεία
- 2 - Στάση



Μην αγγίζετε τις θερμές επιφάνειες.



Τα καυσάεργα είναι επικίνδυνα. Να μην χρησιμοποιείται σε χώρους που δεν αερίζονται επαρκώς.



Σβήστε τον κινητήρα πριν ανεφοδιάσετε με καύσιμα.



Απαγορεύεται το κάπνισμα και το άναμμα ή η προσέγγιση φωτιάς.



Εγγυημένη ηχητική ισχύς



Φοράτε αντιθρομβικό κράνος



Η παρουσία των εικονοσυμβόλων διαφέρει ανάλογα με το μοντέλο του μηχανήματος.

ΤΕΧΝΙΚΑ ΣΤΟΙΧΕΙΑ

Μοντέλο μηχανής	VARIO 60H D3	Στάθμη ηχητικής πίεσης στην θέση οδηγού (EN709 : 1997 / A4 : 2009)	dB(A)	85	
Βάρος	kg	60			
Μοντέλο μοτέρ	GX160	Αβεβαιότητα μέτρησης	dB(A)	1	
Καθαρή ισχύς (*)	KW	3.6	Μετρημένη στάθμη ηχητικής ισχύος (EN709 : 1997 / A4 : 2009)	dB(A)	98
για ταχύτητα μηχανής	σ.α.λ.	3600			
Ονομαστική ισχύς	KW	3.3	Αβεβαιότητα μέτρησης	dB(A)	1
Ονομαστική ταχύτητα μηχανής	σ.α.λ.	3300	Στάθμη κραδασμών στα χέρια του οδηγού (EN709 : 1997 / A4 : 2009)	m/s²	7
Εγγυημένη στάθμη ηχητικής ισχύος	dB(A)	100	Αβεβαιότητα μέτρησης	%	2

* Η ισχύς του μοτέρ που αναφέρεται σε αυτό το έγγραφο είναι καθαρή ισχύς η οποία έχει επιτευχθεί με δοκιμή κανονικού μοτέρ σύμφωνα με το πρότυπο SAE J 1349 με δεδομένη ταχύτητα περιστροφής. Η ισχύς άλλου μοτέρ παραγωγής μπορεί να είναι διαφορετική από την αναφερόμενη τιμή. Η πραγματική ισχύς μοτέρ τοποθετημένου σε μηχανή εξαρτάται από διάφορους παράγοντες όπως η ταχύτητα περιστροφής, οι συνθήκες θερμοκρασίας, υγρασίας, ατμοσφαιρικής πίεσης, συντήρησης και άλλες.

NL

RO

BG

EL

PL

TR

NL

RO

BG

EL

PL

TR

ΥΠΟΣΗΜΕΙΩΣΗ: Με γνώμονα τη συνεχή βελτίωση, ο κατασκευαστής καθιστά σαφές ότι το σύνολο αυτού του εργαλείου δεν είναι συμβατικό, και διατηρεί το δικαίωμα να τροποποιήσει χωρίς προειδοποίηση τις προδιαγραφές των μηχανημάτων του.



Ξεπακετάρισμα



ΠΡΟΣΟΧΗ:

Το λάθος ξεπακετάρισμα αυτού του μοτοσκαπτικού μπορεί να προκαλέσει σοβαρούς τραυματισμούς. Βεβαιωθείτε ότι ακολουθείτε επιμελώς όλες τις οδηγίες.



ΠΡΟΣΟΧΗ:

Προσέξτε να μην κόψετε τα καλώδια και να μην χαράξετε τη βάση του μηχανήματος όταν κόβετε τις ράχες του κιβωτίου.

Ευρ.	Περιεχόμενα κιβωτίου
A	Θήκη φυλλαδίων + εξαρτήματα + θήκη για βίδες και παξιμάδια.
B	Μπλοκ κινητήρα
C	προφυλακτήρων
D	Δίσκος προστασίας των φυτών*
E	Ρυθμιζόμενο πόδι
F	Επιπλέον φρέζες*

(*Ανάλογα με το μοντέλο)



Συναρμολόγηση του τιμονιού



Συναρμολόγηση Μοχλός ταχύτητας

Ο τύπος της τοποθέτησης καθορίζεται από το εργοστάσιο:

13a = Μακριά ντίτζα + ενιαίος κεντρικός μάντας.

Χρήση μακριών βιδών (7)

13b = Κοντή ντίτζα + διάτρητος κεντρικός μάντας.

Χρήση κοντών βιδών (8)



Συναρμολόγηση των σφιγκτήρων καλωδίων



Освобождане колело напред



Συναρμολόγηση Σπирουни βάθους άρροσης



Σταθεροποίηση της μηχανής



Συναρμολόγηση των προφυλακτήρων



Συναρμολόγηση των εργαλείων

- Συναρμολογήστε τις 2 πρόσθετες φρέζες (F) και τους 2 δίσκους προστασίας των φύτρων (D).

- Διάμετρος των εργαλείων εργασίας: 320 χιλιοστά

- Πλάτος εργασίας (με 4 ή 6 φρέζες) 590/850 χιλιοστά



Μην χρησιμοποιείτε περιστροφικά εργαλεία με διάμετρο μεγαλύτερη των 320 χιλιοστών και πλάτος εργασίας μεγαλύτερο των 850 χιλιοστών. Δώστε προσοχή όταν συναρμολογείτε τις φρέζες με τις περόνες.



Περιγραφή των μερών του μηχανήματος

- 1 - Ρυθμιστής ταχύτητας
- 2 - Κινητήρας
- 3 - Τροχός μεταφοράς
- 4 - Περιστροφικά εργαλεία
- 5 - Δίσκος προστασίας των φυτών*
- 6 - προφυλακτήρων
- 7 - Σπирουни ελέγχου βάθους άρροσης
- 8 - Κάλυμμα του μάντα
- 9 - Χειρολαβή ρύθμισης τιμονιού
- 10 - Μοχλός συμπλέκτη
- 11 - Μοχλός ταχύτητας



Πλακέτα ταυτοποίησης του μηχανήματος

- A - Ονομαστική ισχύ
- B - Βάρος σε κιλά
- C - Αριθμός πλαίσιο
- D - Έτος κατασκευής
- E - Τύπος του μηχανήματος
- F - Όνομα και διεύθυνση του κατασκευαστή
- G - Σήμανση CE



Τροχός μεταφοράς

- A = Θέση εργασίας
- B = Θέση μεταφοράς



Ρύθμιση του τιμονιού

- A = Ρύθμιση του ύψους
- B = Ρύθμιση ανοίγματος



Θέσεις σπирουниού ρύθμισης βάθους άρροσης

- A = Σκληρό χώμα
- B = Μαλακό χώμα

ΕΚΚΙΝΗΣΗ ΤΟΥ ΜΗΧΑΝΗΜΑΤΟΣ

2.1 Στάθμη του λαδιού και ανεφοδιασμός

■ Γεμίστε και ελέγξτε την στάθμη του κάρτερ λαδιού.

■ Γεμίστε το κιβώτιο φίλτρου μέχρι το σημάδι OIL LEVEL με το ίδιο λάδι.

2.2 Ανεφοδιασμός με βενζίνη

Σούπερ ή αμόλυβδη ή SP95 E10

2.3 Ανοίξτε την στρόφιγγα βενζίνης και βάλτε το τσοκ στη θέση A

2.4 Επιταχυντής

Τοποθετήστε τον μοχλό προς:



2.5 Διακόπτης

Βάλτε τον διακόπτη στο ON

2.6 Τραβήξτε τη χειρολαβή της μανιβέλας

⚠ Κατά τη διάρκεια της διαδικασίας εκκίνησης του μηχανήματος παραμένετε πάντοτε στην περιοχή ασφαλείας.

2.7 Τσοκ

Τοποθετήστε το τσοκ στη θέση B.

ΧΡΗΣΗ

Αυτό το μηχανήμα προορίζεται:

- για την προετοιμασία του εδάφους πριν την καλλιέργεια.

- για την περιποίηση καλλιεργειών και παρτεριών με λουλούδια.

Αυτό το μηχανήμα δεν προορίζεται για επαγγελματική χρήση.

3.1 Επιλογή ταχύτητας

⚠ Μην κινείτε τον μοχλό αλλαγής ταχύτητας χωρίς να έχετε αφήσει την χειρολαβή συμπλέκτη.

1. Απελευθερώστε το συμπλέκτη.
2. Ενεργοποιήστε τον επιλογέα ταχυτήτων.
3. Για να διευκολύνετε την αλλαγή των ταχυτήτων, μετακινήστε το τιμόνι πάνω-κάτω.

N = Νεκρά
1 = Αργή ταχύτητα
2 = Γρήγορα ταχύτητα
R = Όπισθεν

⚠ Η χρήση της οπισθοπορείας είναι επικίνδυνη. Βεβαιωθείτε ότι δεν υπάρχει κανένα εμπόδιο πίσω σας και χαμηλώστε τη λειτουργία του κινητήρα πριν αποσυμπλέξετε.

3.2 Συμπλέκτης

⚠ Διατηρήστε μια ακτίνα ασφαλείας 20 μέτρων γύρω από το μηχανήμα.

Χειριστείτε τον συμπλέκτη για να αρχίσουν να γυρίζουν οι φρέζες.

ΣΤΑΣΗ

4.1 Σταμάτημα των εργαλείων φρεζαρίσματος

Αφήστε κάλι τον μοχλό του συμπλέκτη.

4.2 Μείωση των αερίων

Βάλτε το χειριστήριο γκαζιού προ:



4.3 Σβήσιμο του κινητήρα

Βάλτε τον διακόπτη στο OFF

4.4 Κλείστε τη βαλβίδα της βενζίνης

NL

RO

BG

EL

PL

TR

ΠΙΝΑΚΑΣ ΣΥΝΤΗΡΗΣΗΣ

Καθημερινοί έλεγχοι	Πρώτος μήνας ή 20 ώρες
<p>Πριν εκκινήσετε τον κινητήρα, ελέγξτε τα ακόλουθα σημεία.</p> <ul style="list-style-type: none"> ■ Έλλειψη βιδών και χαλαρωμένα ή σπασμένα καζιμάδια. ■ Καθαρότητα του στοιχείου φίλτρου αέρα και στάθμη λαδιού. <p>4.5</p> <p>■ Μην χρησιμοποιείτε εύφλεκτα διαλύματα για τον καθαρισμό του αφρόδους υλικού του φίλτρου αέρα.</p> <p>2.1</p> <p>■ Σωστή στάθμη λαδιού του κινητήρα.</p> <p>■ Απουσία διαρροών βενζίνης και λαδιού του κινητήρα.</p> <p>2.2</p> <p>■ Επαρκής ποσότητα βενζίνης.</p> <ul style="list-style-type: none"> ■ Ασφαλές περιβάλλον ■ Απουσία υπερβολικών δονήσεων και θορύβων 	<ul style="list-style-type: none"> ■ Αλλάζετε το λάδι κινητήρα <p>Κάθε 3 μήνες ή 50 ώρες</p> <ul style="list-style-type: none"> ■ Καθαρίζετε το φίλτρο αέρα (1) <p>Κάθε 6 μήνες ή 100 ώρες</p> <ul style="list-style-type: none"> ■ Αλλάζετε το λάδι κινητήρα ■ Καθαρίζετε το δοχείο αποστάλαξης ■ Καθαρίζετε το προστατευτικό έλασμα κατά των σπινθηρών ■ Καθαρίζετε το ντεπόζιτο βενζίνης και το φίλτρο βενζίνης <p>Κάθε χρόνο ή κάθε 300 ώρες</p> <ul style="list-style-type: none"> ■ Αλλάζετε το μπουζί ανάφλεξης ■ Ελέγχετε – Ρυθμίζετε τις στροφές του ρελαντί (2) ■ Ελέγχετε – Ρυθμίζετε το διάκενο των βαλβίδων (2) <p>Μετά από κάθε 500 ώρες</p> <ul style="list-style-type: none"> ■ Καθαρίζετε τον θάλαμο καύσης (2) <p>Κάθε 2 χρόνια (αλλάζετε αν χρειαστεί)</p> <ul style="list-style-type: none"> ■ Ελέγχετε το σωληνάκι καυσίμου (2) <p>ΣΗΜΕΙΩΣΗ: (1) Συντηρείτε το φίλτρο αέρα πιο συχνά σε περίπτωση χρήσης σε περιβάλλον με σκόνη. (2) Τις διαδικασίες αυτές πρέπει να τις αναστέτε σε εξουσιοδοτημένο αντιπρόσωπο Honda, εκτός αν ο χρήστης διαθέτει τα απαραίτητα εργαλεία και είναι μηχανικός. Ανατρέξτε στο βιβλιονάκι συνεργείου Honda.</p>

ΜΕΤΑΚΙΝΗΣΗ ΚΑΙ ΑΝΥΨΩΣΗ

- 5.1
- Μετακίνηση
- Σβήστε τον κινητήρα.
- A Τοποθετήστε τον τροχό στη θέση για μετακίνηση.

B Ρυθμίστε το τιμόνι σε χαμηλότερη θέση για να διευκολύνετε τη μετακίνηση του μηχανήματος.

C Με τη βοήθεια του τιμονιού σηκώστε τις φρέζες από το έδαφος και προχωρήστε.

ΡΥΘΜΙΣΕΙΣ ΜΟΧΛΟΥ ΤΑΧΥΤΗΤΩΝ

 **6.1** Αν ο λεβιές των ταχυτήτων «παίζει» περισσότερο από 10 mm, πρέπει να τεντώσετε τις ντίζες των ταχυτήτων.

 **6.2** - Επιλέξτε την κίνηση όπισθεν.

- Δοκιμάστε την κατεύθυνση περιστροφής των φρεζών.

 **6.3** Σβήστε τον κινητήρα και αποσυνδέστε τον αναφλεκτήρα.

 **6.4**
A Απελευθερώστε τα 2 παξιμάδια των εντατήρων των καλωδίων του μοχλού ταχυτήτων.

B Ρυθμίστε τους δύο εντατήρες της ντίζας ταυτόχρονα, ώστε ο λεβιές των ταχυτήτων να έρθει στο ίδιο επίπεδο με το σημείο «R» και να μην «παίζει» καθόλου.

C Σφίξτε ξανά τα παξιμάδι.(2)

Συνδέστε τον αναφλεκτήρα.

Εκκινήστε τον κινητήρα και δοκιμάστε πάλι.

Εάν το πρόβλημα παραμένει, επικοινωνήστε με τον έμπορο που σας πούλησε το μηχάνημα.

NL

RO

BG

EL

PL

TR

ΣΥΝΤΗΡΗΣΗ ΤΟΥ ΚΙΒΩΤΙΟΥ ΤΑΧΥΤΗΤΩΝ

 **7.1** Τα λάδια στο κιβώτιο ταχυτήτων πρέπει να αλλάζονται κάθε 2 χρόνια ή κάθε 100 ώρες λειτουργίας και να χρησιμοποιείται λάδι 80W90.

A : Καπάκι πλήρωσης.
B : Στάθμη.



ZALECENIA BEZPIECZEŃSTWA

Należy zwrócić szczególną uwagę na zalecenia poprzedzone następującymi wyrażeniami:



NIEBEZPIECZEŃSTWO:
Sygnalizuje wysokie ryzyko poważnych obrażeń ciała a nawet śmierci w przypadku nieprzestrzegania zaleceń instrukcji.

OSTROŻNIE: Sygnalizuje ryzyko obrażeń ciała lub uszkodzenia wyposażenia w przypadku nieprzestrzegania zaleceń instrukcji.

UWAGA: Podaje przydatne informacje.



Ten znak zwraca uwagę na zachowanie ostrożności w czasie wykonywania niektórych czynności.

W razie wystąpienia problemów lub w przypadku pytań dotyczących glebogryzarki należy zwrócić się do autoryzowanego sprzedawcy.



NIEBEZPIECZEŃSTWO: Urządzenie zostało zaprojektowane pod kątem zapewnienia bezpiecznego i niezawodnego działania w warunkach zgodnych z zaleceniami instrukcji. Przed użyciem maszyny należy przeczytać i przyswoić sobie treść niniejszej instrukcji. W przypadku nieprzestrzegania tego zalecenia narażają się Państwo na obrażenia ciała lub uszkodzenie wyposażenia.

Szkolenia / Informacje

- Należy zapoznać się z prawidłową obsługą elementów sterowania przed użyciem maszyny. Należy nauczyć się szybko wyłączać silnik.
- Maszyna musi być zawsze używana zgodnie z zaleceniami podanymi w instrukcji obsługi.
- Należy pamiętać, że użytkownik jest odpowiedzialny za wypadki lub niebezpieczne sytuacje związane z innymi osobami lub ich własnością. Użytkownik ponosi odpowiedzialność za ocenę potencjalnych zagrożeń związanych z uprawianym terenem i podjęcie niezbędnych środków w celu zapewnienia bezpieczeństwa, na nachyleniach terenu, w terenie nierównym, śliskim lub zabudowanym.
- Nigdy nie zezwalać na użytkowanie maszyny dzieciom lub osobom nieznającym zasad obsługi. Lokalne przepisy mogą określać minimalny wiek użytkownika.
- Nigdy nie pracować w obecności osób, a zwłaszcza dzieci lub zwierząt przebywających w promieniu poniżej 20 metrów dookoła maszyny; użytkownik musi obowiązkowo przez cały czas przytrzymywać uchwyty.
- Nie używać maszyny po spożyciu leków lub substancji, które mogą ograniczać szybkość reakcji lub uwagę.
- W ciężkim terenie należy zachowywać szczególną ostrożność, ponieważ maszyna będzie pracować mniej stabilnie niż na ziemi już uprawionej.
- W czasie pracy należy zawsze zakładać wytrzymałe buty antypoślizgowe i długie spodnie z wąskimi nogawkami. Nie używać maszyny boso ani w sandałach. Zalecamy zakładanie słuchawek ochronnych.
- Maszyny należy używać zgodnie z przeznaczeniem, czyli do uprawy ziemi. Każde inne zastosowanie może być niebezpieczne lub prowadzić do uszkodzenia maszyny.

Przygotowanie:

- Sprawdzić dokładnie strefę, w której będzie używana maszyna i usunąć wszystkie przedmioty, które mogą zostać wyrzucone przez maszynę (kamienie, druty, szkło, przedmioty metalowe...).
- Przed użyciem należy zawsze wykonać kontrolę wzrokową maszyny, aby upewnić się, że narzędzia i osłony nie są zużyte lub uszkodzone. Wymienić zużyte lub uszkodzone części.
- Jeżeli maszyna jest wyposażona w przycisk wyłączenia silnika, przewody elektryczne wyłączenia silnika należy utrzymywać w dobrym stanie w celu zagwarantowania wyłączenia silnika.
- Sprawdzić brak wycieku płynów (benzyna, olej...)
- Nie używać maszyny bez osłony lub pokryw zabezpieczających i upewnić się, że są prawidłowo dokręcone.

Obsługa:

- Nigdy nie przewozić osób na maszynie.
- Silnik należy uruchamiać z zachowaniem ostrożności i zgodnie z instrukcjami producenta, ustawiając nogi z dala od narzędzi(-a).
- Wyłączać silnik, kiedy maszyna jest pozostawiana bez nadzoru.
- Podczas obsługi maszyny należy chodzić, nigdy nie należy biegać.
- Maszynę należy pociągać do siebie lub zmieniać kierunek jazdy (jeżeli taka funkcja jest dostępna) z zachowaniem dużej ostrożności.
- Zachować bezpieczną odległość od narzędzi obrotowych, zapewnianą przez długość kierownicy.
- Nie umieszczać rąk lub nóg w pobliżu elementów obrotowych lub pod nimi.
- W przypadku:
 - nieprawidłowych wibracji,
 - blokady,
 - problemów z działaniem sprzęgła,
 - uderzenia w jakiś przedmiot,
 - uszkodzenia przewodu wyłączenia silnika (zależnie od modelu),
- Wyłączyć natychmiast silnik (jeżeli przewód wyłączenia silnika jest uszkodzony, należy użyć dźwigni rozruchowej zgodnie z opisem w punkcie „uruchomienie silnika” do wyłączenia silnika), odczekać na ostygnięcie maszyny, odłączyć przewód świecy, sprawdzić maszynę i wykonać niezbędne naprawy w autoryzowanym serwisie przed ponownym użyciem.
- Pracować tylko przy świetle dziennym lub przy sztucznym oświetleniu dobrej jakości.
- Nie używać maszyny na nachyleniach terenu przekraczających 10° (17%).
- Na terenie nachylnym należy pracować w poprzek wzniesienia, nigdy w górę lub w dół.
- W nachylnym terenie, należy poruszać się ostrożnie i zachować szczególną uwagę przy zmianie kierunku.
- Użytkowanie innych akcesoriów niż zalecane może spowodować uszkodzenie maszyny, które nie zostanie objęte obsługą gwarancyjną.

Konserwacja / przechowywanie

- Wyłączyć silnik i odłączyć świecę przed każdą operacją czyszczenia, kontroli, wymiany narzędzia, regulacji lub konserwacji maszyny.
- Wyłączyć silnik, odłączyć świecę i użyć grubych rękawic do wymiany narzędzi(-a).

- Nakrętki i śruby muszą być dokręcone w celu zapewnienia bezpiecznych warunków użytkowania.
- Aby ograniczyć ryzyko pożaru, należy utrzymywać silnik, tłumik i zbiornik benzyny oczyszczone z pozostałości roślin, nadmiaru smaru lub innych substancji, które mogą się zapalić.
- Wymieniać uszkodzony tłumik wydechowy w autoryzowanym serwisie.
- Nie naprawiać części. Wymieniać zużyte części na oryginalne.
- Wymieniać narzędzia stosując kompletne zestawy, aby zagwarantować wyważenie.
- Ze względu na bezpieczeństwo nie należy modyfikować charakterystyki technicznej maszyny. Nie zmieniać ustawień regulacji prędkości obrotowej silnika i nie używać silnika z nadmierną prędkością. Regularna konserwacja ma fundamentalne znaczenie dla bezpieczeństwa i utrzymania osiągniętych.
- Odczekać na ostygnięcie silnika przed przechowywaniem maszyny w zamkniętym pomieszczeniu.

Uwaga niebezpieczeństwo! Benzyna jest produktem wysoce łatwopalnym:

- Paliwo należy przechowywać w pojemnikach specjalnie przewidzianych do tego celu. Paliwo należy uzupełniać tylko na zewnątrz. W czasie wykonywania tej czynności nie wolno palić.
- Nigdy nie zdejmować korka wlewu paliwa i nigdy nie uzupełniać paliwa kiedy silnik pracuje lub kiedy jest gorący.
- Jeżeli benzyna rozleje się na ziemi, nie należy uruchamiać silnika, ale odsunąć maszynę z tej strefy, aby zapobiec ryzyku zapłonu zanim opary benzyny nie ulegną rozproszeniu.
- Maszynę należy przechowywać w suchym miejscu. Nigdy nie przechowywać maszyny w pomieszczeniu, gdzie opary paliwa mogą wejść w kontakt z ogniem, iskrami lub źródłami ciepła.
- Zakładać prawidłowo korki wlewu paliwa i kanistra z benzyną.
- Ograniczać ilość paliwa w zbiorniku, aby zminimalizować odpryski.
- Nie uruchamiać silnika w miejscach o ograniczonej przestrzeni, gdzie mogą gromadzić się opary tlenku węgla.
- Tlenek węgla może mieć śmiertelne działanie. Zapewnić prawidłową wentylację.

Przemieszczanie i transport.

- Każda czynność wykonywana na maszynie z wyjątkiem uprawy ziemi musi być wykonywana przy wyłączonym silniku i odłączonej świecy.
- Przemieszczanie (z wyjątkiem uprawy ziemi) musi odbywać się za pomocą kółka transportowego zgodnie z opisem w punkcie „przemieszczanie”.
- Transport: maszyny nie wolno podnosić samodzielnie. Waga maszyny jest podana na tabliczce producenta i na końcu niniejszej instrukcji. Aby zagwarantować bezpieczeństwo, należy stosować metody transportu dostosowane do wagi maszyny i do sytuacji.
- Załadunek maszyny na przyczepę i rozładunek musi być wykonywany za pomocą odpowiedniej ramy załadunkowej. Maszynę należy prawidłowo umocować, aby zapewnić bezpieczeństwo w czasie transportu.
- Transport musi odbywać się przy wyłączonym silniku i odłączonej świecy, za pomocą przyczepy. Nie należy stosować innych środków transportu.

ZNACZENIE PIKTOGRAMÓW

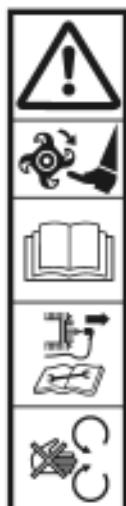

UWAGA
Niebezpieczeństwo

UWAGA
Narzędzia obrotowe

UWAGA
Przeczytać instrukcję obsługi

UWAGA
Korzystać z instrukcji obsługi i odłączać świecę przed każdą interwencją.

UWAGA
Nie używać bez osłon (elementy obrotowe).

Sterowanie przyspieszeniem

(Zależnie od napędu)

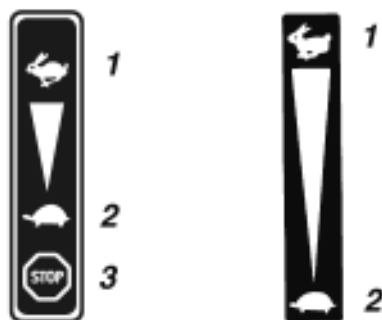

1 - Szybko
2 - Wolno
3 - Stop.



Bieg wsteczny

Bieg do przodu



Bieg wsteczny

Dźwignia sprzęgła



1

2



1 - Włączone
2 - Wylączone

Wyłącznik



Stop
Praca
Stop



Nie dotykać gorących powierzchni.



Spaliny są niebezpieczne. Nie używać w miejscach o złej wentylacji.



Wyłączać silnik przed uzupełnieniem paliwa.



Nie palić, nie rozpalać ognia i nie zbliżać się do ognia.



Gwarantowana moc akustyczna



Zakładać słuchawki ochronne



Różne piktogramy obecne lub nie w zależności od modelu maszyny.

INFORMACJE TECHNICZNE

Model maszyny	VARIO 60H D3	Poziom ciśnienia akustycznego na stanowisku obsługi (EN709 : 1997 / A4 : 2009)	dB(A)	85
Masa	kg 60	Niepewność pomiaru	dB(A)	1
Model silnika	GX160	Zmierzony poziom mocy akustycznej (EN709 : 1997 / A4 : 2009)	dB(A)	98
Moc netto (*)	KW 3.6	Niepewność pomiaru	dB(A)	1
dla prędkości obrotowej silnika	obr./min 3600	Poziom wibracji na poziomie rąk operatora (EN709 : 1997 / A4 : 2009)	m/s ²	7
Moc nominalna	KW 3.3	Niepewność pomiaru	%	2
Nominalna prędkość obrotowa silnika	obr./min 3300			
Gwarantowany poziom mocy akustycznej	dB(A) 100			

* Moc silnika podana w tym dokumencie jest mocą netto uzyskaną w czasie prób wykonanych na silniku seryjnym zgodnie z normą SAE J 1349 przy danej prędkości obrotowej. Moc innego wyprodukowanego silnika może różnić się od podanej wartości. Moc rzeczywista silnika zainstalowanego na maszynie zależy od różnych czynników takich jak prędkość obrotowa, temperatura, wilgotność, ciśnienie atmosferyczne, obsługa techniczna i inne.

NL

RO

BG

EL

PL

TR

NL

RO

BG

EL

PL

TR

UWAGA: W celu zapewnienia ciągłej modernizacji, producent zastrzega, że niniejsza instrukcja nie ma charakteru oferty handlowej i zastrzega sobie prawo do wprowadzania modyfikacji w charakterystyce technicznej maszyny bez powiadomienia.



← Odepakowanie



NIEBEZPIECZEŃSTWO: Niewłaściwy montaż glebogryzarki może być przyczyną poważnych wypadków. Przestrzegaj wszystkich instrukcji.



NIEBEZPIECZEŃSTWO: Należy zwracać uwagę, aby nie przeciąć przewodów lub aby nie zarysować lakieru maszyny podczas przecinania krawędzi skrzyni.

Ozn.	Zawartość skrzyni
A	Woreczek z instrukcją i częściami + zestaw śrub
B	Silnik
C	Błotnik zabezpieczający
D	Boczna tarcza zabezpieczająca*
E	Podpórka regulowana
F	Dodatkowe frezy*

(*Zależnie od wersji)



← Montaż kierownicy



← Montaż dźwigni zmiany biegów

Rodzaj montażu jest określony fabrycznie:

13a = Długa linka + pas środkowy pełny.
Użycie długich śrub (7)

13b = Krótka linka + środkowy pas perforowany.
Użycie krótkich śrub (8)



← Montaż zacisków linek



← Wyciąganie przedniego koła



← Montaż ostrogi



← Stabilizacja maszyny



← Montaż błotników zabezpieczających



← Montaż narzędzi

- Zamontować 2 dodatkowe noże (F) oraz 2 tarcze chroniące rośliny (D).

- Średnica narzędzi roboczych: 320 mm
- Szerokość robocza (liczba frezów: 4 lub 6) 590 / 850 mm



! Nie używać narzędzi obrotowych o średnicy przekraczającej 320 mm i szerokości roboczej przekraczającej 850 mm. Zwracać uwagę na kierunek montażu frezów i kołków.



← Opis elementów

- 1 - Sterowanie przyspieszeniem
- 2 - Silnik
- 3 - Koło transportowe
- 4 - Narzędzia obrotowe
- 5 - Boczna tarcza zabezpieczająca*
- 6 - Błotnik zabezpieczający
- 7 - Ostroga
- 8 - Osłona paska
- 9 - Dźwignia regulacji kierownicy
- 10 - Dźwignia sprzęgła
- 11 - Dźwignia prędkości



← Tabliczka identyfikacyjna urządzenia

- A - Moc nominalna
- B - Masa w kilogramach
- C - Numer seryjny
- D - Rok produkcji
- E - Typ maszyny
- F - Nazwa i adres producenta
- G - Identyfikacja CE



← Koło transportowe

- A = Pozycja robocza.
- B = Pozycja transportowa.



← Regulacja kierownicy

- A = Regulacja wysokości.
- B = Regulacja przesunięcia



← Pozycje ostrogi

- A = Teren twardy.
- B = Teren miękki

URUCHOMIENIE MASZyny

2.1 ← Uzupelnianie oleju i kontrola poziomu

■ Wlać olej i wyregulować poziom oleju w silniku.

■ Napelnić tym samym olejem obudowę filtra powietrza do poziomu oznaczenia OIL LEVEL.

2.2 ← Wlewanie paliwa

Benzyna Super lub bezołowiowa lub SP95 E10.

2.3 ← Otworzyć zawór paliwa i ustawić rozrusznik w położeniu A

2.4 ← Dźwignia przyspieszenia

Ustawić dźwignię w położeniu:



2.5 ← Wyłącznik

Ustawić wyłącznik w położeniu ON

2.6 ← Pociągnąć uchwyt rozrusznika



Podczas uruchamiania maszyny należy zawsze pozostawać w bezpiecznej strefie.



2.7

← Starter

Ustawić starter w położeniu B.

OBSŁUGA

Urządzenie przeznaczone jest do:

- Przetworzenia ziemi pod uprawy.
- Utrzymanie upraw i ziemi pod kwiaty.

Urządzenie nie jest przeznaczone do użytku profesjonalnego.

3.1 ← Wybór biegu



Nie używać dźwigni zmiany biegów bez zwolnienia dźwigni sprzęgła.

1. Zwolnić dźwignię sprzęgła.
2. Zmienić położenie wybieraka biegu.
3. Aby ułatwić zmianę biegów należy przesunąć kierownicę z góry na dół.

N = Luz
1 = Wolna prędkość
2 = Szybka prędkość
R = Bieg wsteczny



Używanie biegu wstecznego jest niebezpieczne. Upewnić się, że z tyłu nie znajduje się żadna przeszkoda i zmniejszyć prędkość obrotową silnika przed wyłączeniem sprzęgła.



3.2

← Włączenie noża



Przestrzegać zasady bezpiecznej strefy w promieniu 20 m dookoła maszyny.

Uruchomić dźwignię włączenia noża, aby obrócić frezy.

WYŁĄCZENIE

4.1 ← Zatrzymanie frezów

Zwolnić dźwignię sprzęgła.

4.2 ← Zmniejszyć przyspieszenie

Przesunąć dźwignię przyspieszenia w stronę:



4.3 ← Wyłączenie silnika

Ustawić wyłącznik w położeniu OFF



4.4

← Zamknąć zawór paliwa

NL

RO





BG

EL

PL

TR

TABELA PRZEGLĄDÓW

Kontrole codzienne	Pierwszy miesiąc lub 20 godzin.
<p>Przed uruchomieniem silnika należy sprawdzić następujące elementy.</p> <ul style="list-style-type: none"> ■ Brak niedokręconych lub uszkodzonych śrub lub nakrętek. 	<ul style="list-style-type: none"> ■ Wymienić olej silnikowy
<p> 4.5 ← ■ Czystość wkładu filtra powietrza i poziom oleju.</p>	<p>Co 3 miesiące lub 50 godzin.</p> <ul style="list-style-type: none"> ■ Wyczyścić filtr powietrza (1)
<p> Nie używać rozpuszczalników łatwopalnych do czyszczenia piankowego elementu filtra powietrza.</p>	<p>Co 6 miesięcy lub 100 godzin.</p> <ul style="list-style-type: none"> ■ Wymienić olej silnikowy ■ Wyczyścić miseczkę odstoju ■ Wyczyścić chwytacz iskier ■ Wyczyścić zbiornik paliwa i filtr paliwa
<p> 2.1 ← ■ Właściwy poziom oleju silnika.</p>	<p>Raz w roku lub co 300 godzin</p> <ul style="list-style-type: none"> ■ Wymienić świecę zapłonową ■ Sprawdzić – Wyregulować prędkość obrotową biegu jałowego (2) ■ Sprawdzić – Wyregulować luz na zaworach (2)
<ul style="list-style-type: none"> ■ Brak wycieków paliwa i oleju z silnika. 	<p>Po 500 godzinach</p> <ul style="list-style-type: none"> ■ Wyczyścić komorę spalania (2)
<p> 2.2 ← ■ Wystarczający poziom paliwa.</p>	<p>Co 2 lata (wymienić w razie potrzeby)</p> <ul style="list-style-type: none"> ■ Sprawdzić przewód paliwa (2)
<ul style="list-style-type: none"> ■ Bezpieczeństwo otoczenia ■ Brak wibracji i hałasów 	<p>INFORMACJA</p> <p>(1) Konserwację filtra powietrza należy wykonywać częściej w przypadku wysokiego zapylenia.</p> <p>(2) Te czynności powinny być wykonywane przez autoryzowanego przedstawiciela firmy Honda chyba, że użytkownik posiada odpowiednie narzędzia i kwalifikacje. Patrz instrukcja warsztatowa Honda.</p>

PRZEMIESZCZANIE I TRANSPORT

-  5.1 ← **Przemieszczanie**
-  **Wyłączyć silnik.**
- A** Ustawić koło w pozycji przemieszczania.

B Ustawić kierownicę w dolnej pozycji, aby ułatwić przemieszczanie maszyny.

C Za pomocą kierownicy unieść frezy nad ziemię i przemieszczać się do przodu.

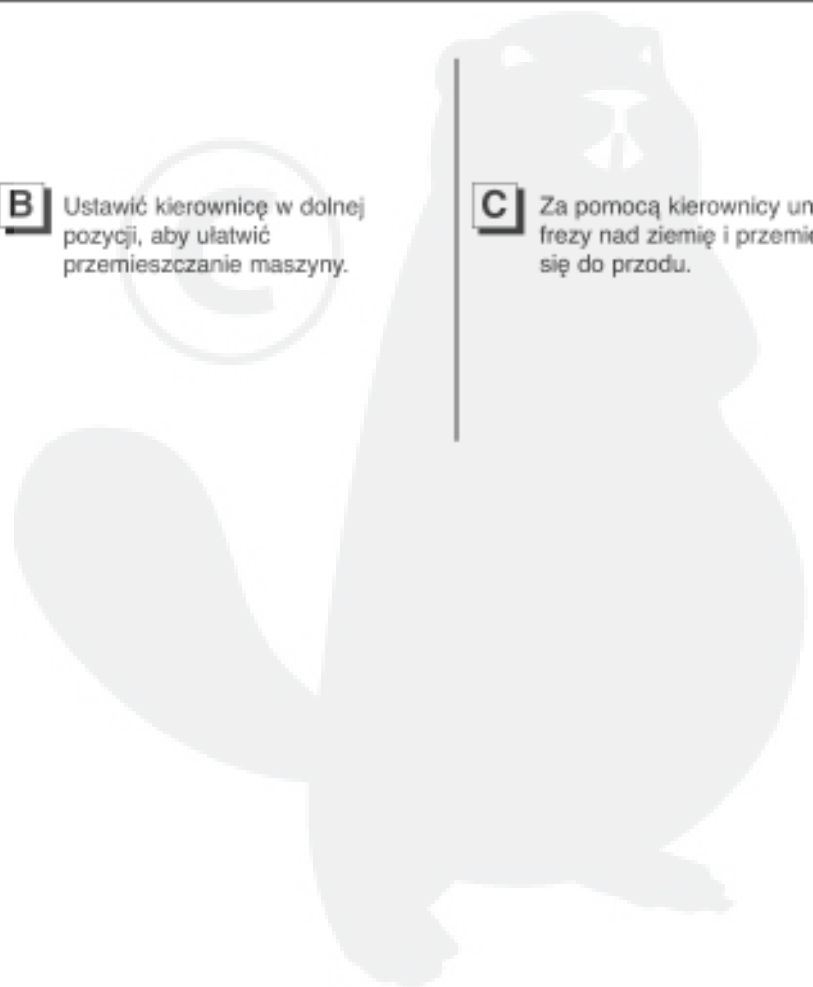

REGULACJA DŹWIGNI ZMIANY BIEGÓW



6.1

Jeżeli luz dźwigni zmiany biegów jest większy niż 10 mm, należy ponownie napiąć linki wybieraka biegu.



6.2

- Wybrać bieg wsteczny.
- Sprawdzić kierunek obrotu noży.



6.3

Zatrzymać maszynę i odłączyć świecę.



6.4



Odblokować 2 nakrętki napinaczy linek dźwigni zmiany biegów.



Wyregulować 2 napinacze linki jednocześnie, aby ustawić dźwignię zmiany biegów na przeciw położenia „R” bez żadnego luzu.



Zablokować 2 nakrętki.

Podłączyć świecę.

Uruchomić maszynę i spróbować ponownie.

Jeżeli problem utrzymuje się, należy skontaktować się z serwisem.

NL

RO

BG

EL

PL

TR

KONSERWACJA SKRZYNI BIEGÓW



7.1

Wymiana oleju skrzyni biegów musi być wykonywana co 2 lata lub co 100 godzin. Stosować olej 80W90.

- A : Korek napełniania
B : Poziom



GÜVENLİK TALİMATLARI

Aşağıda belirtilen bilgilerin bulunduğu hususlara özel dikkat edin:



DİKKAT: Talimatlara uyulmaması halinde ciddi yaralanma riski olduğunu ve can kaybı ile sonuçlanabileceğini gösterir.

İKAZ: Talimatlara uyulmaması halinde maddi zarar ve yaralanma riski ile sonuçlanabileceğini gösterir.

NOT: Faydalı bilgiler verir.



Bu işaret belirli çalışmalar için ikaz niteliğindedir.

Motor çapası ile ilgili bir sorun olması halinde ya da sorularınız için lütfen yetkili bayi ile temasa geçin.



DİKKAT: Talimatlara uygun şekilde kullanılan durumlarda makine güvenilir ve etkili bir şekilde çalışacak şekilde tasarlanmıştır. Makinenizi kullanmadan önce lütfen elkitabını okuyun ve anlayın. Aksi halde yaralanma ve cihazın hasar görmesi riski bulunmaktadır.

Eğitim / Bilgiler

- Makineyi kullanmadan önce kendinizi komutlara ve doğru kullanıma alıştırmak için motoru hızlı bir şekilde nasıl durduracağınızı bilin.
- Makine daima talimatlarda belirtilen önerilere uyularak kullanılmalıdır.
- Kullanıcının diğer kişilerin ve karşılaştığı kazalardan, tehlikeli durumlardan ve maddi hasardan sorumlu olduğunu aklınızda bulundurun. Çalışma alanındaki olası tehlikeleri değerlendirmek ve özellikle eğimli yerlerde, düz olmayan zeminlerde, kaygan yerlerde veya mobilyalarda güvenliği sağlamak üzere gerekli tedbirleri almak kullanıcının sorumluluğundadır.
- Bu talimatlara aşına olmayan hiçbir çocuğun veya yetişkinin makineyi kullanmasına izin vermeyin. Yerel düzenlemelerde kullanıcı için asgari bir yaş belirlenmiş olabilir.
- Makinenin çevresinde 20 metrelik bir yarıçap dahilinde kişi varsa, özellikle çocuklar veya hayvanlar, bu yerlerde asla çalışmayın; kullanıcı gidonları kesinlikle tam kontrol altında tutmak zorundadır.
- Reflekslerinizi ve uyanıklığınızı etkilediği bilinen herhangi bir madde veya ilaç aldıktan sonra makineyi kullanmayın.
- Sert zeminde iken özellikle dikkat edin, çünkü makine yumuşak zemine göre daha az dengede olma eğilimine sahiptir.
- Çalışma esnasında, daima sağlam, kaymayan ayakkabı giyin, üzerinize oturan uzun pantolon giyin. Ayağınız çıplakken ya da terlik varken makineyi kullanmayın. Kulak koruması kullanmanızı öneririz.
- Makineyi amacı doğrultusunda kullanın, yani toprağı işlemek için kullanın. Diğer tüm kullanımlar tehlikeli olabilir ya da makineye zarar verebilir.

Hazırlık:

- Makinenin kullanılacağı alanı dikkatlice inceleyin ve makine tarafından fırlatılabilecek nesnelerin tamamını alın (taş, taneler, cam, metal cisimler...).
- Kullanmadan önce makineyi daima görsel olarak kontrol ederek aletlerin ve deflektörlerin yıpranmadığından ve hasar görmediğinden emin olun. Yıpranan veya hasar gören parçaları değiştirin.
- Eğer makinede motor durdurma düğmesi varsa, motoru durduran güç kablolarını sağlam kalmasını sağlayarak motorun durmasını sağlayın.
- Sıvı (benzin, yağ...) kaçağı bulunup bulunmadığını kontrol edin
- Tüm bağlama aygıtlarının sıkı bir şekilde kalmasını sağlamak ve korumak için makineyi çamurluk veya kaput olmadan kullanmayın.

Kullanım:

- Makine üzerinde asla kişi taşımayın.
- Motoru üretici firmanın talimatlarına göre dikkatli bir şekilde çalıştırın ve ayaklarınızı alet(ler)den uzak tutun.
- Makinenin başından ayrıldığınızda motoru durdurun.
- Yürüyün, makine ile iken asla koşmayın.
- Makineyi büyük itina göstererek çekin veya (mümkün olduğunda) ilerleme yönünün tersine çekin.
- Gidonun uzunluğunu göz önünde bulundurarak döner kısımlar ile aranızda güvenilir bir mesafe bırakın.
- Ellerinizi ve ayaklarınızı döner kısımların altına koymayın.
 - Burada:
 - anormal titreşim,
 - blokaj,
 - sıkışma sorunu,
 - yabancı bir cisim ile çarpma,
 - motor durdurma kablosunun hasar görmesi (modele göre),
- Derhal motoru durdurun (Motor durdurma kablosu kesilirse, motoru durdurmak için § "motor çalıştırma" bölümünde açıklandığı gibi marş komutunu aktive edin), tekrar kullanmadan önce makineyi soğumaya bırakın, buji bağlantısını kesin, makineyi inceleyin ve gerekli onarımları tamirciye yaptırın.
- Yalnızca gün ışığında ya da iyi kaliteye sahip yapay ışık altında çalışın.
- Makineyi 10° (%17)'den daha fazla eğime sahip yerlerde kullanmayın.
- Eğimli yerlerde yanlamasına çalışın, asla yukarı veya aşağı yönde çalışmayın.
- Eğimli yerlerde kesin olmamakla birlikte yönü büyük dikkat göstererek değiştirin.
- Önerilen aksesuarların dışındaki aksesuarların kullanılması makineyi tehlikeye sokabilir ve garanti kapsamında bulunmayan makinenize zarar verebilir.

Bakım / Saklama

- Herhangi bir temizlik, kontrol, alet(ler)in değiştirilmesi, ayar veya makine bakımı öncesinde motoru durdurun ve buji bağlantısını kesin.
- Motoru durdurun, buji bağlantısını kesin ve alet(ler)i değiştirmek için kalın eldiven kullanın.

- Tüm somunları ve vidaları sıkarak güvenilir kullanım şartları sağlayın.
- Yangın tehlikesini azaltmak için motoru, susturucuyu ve tesisten çıkan yakıtın saklandığı alanı, gres fazlasını ya da diğer tüm alev alabilir materyalleri koruyun.
- Arızalı egzoz susturucusunu yetkili bir tamirciye tamir ettirin.
- Parçaları onarmayın. Parçaları orijinal yedek parçalar ile değiştirin.
- Dengeyi sağlamak için aletleri tam yüklü iken değiştirin.
- Kendi güvenliğiniz için makinenizin özelliklerini değiştirmeyin. Motor hızını ayarlamak için ayarları değiştirmeyin ve motoru aşırı hızlarda kullanmayın. Performans seviyesini korumak ve sağlamak için düzenli bakım gereklidir.
- Makineyi bir yerde bırakmadan önce motorun soğumasına olanak sağlayın.

Teblikenin farkında olun, benzin oldukça yanıcıdır:

- Yakıtı özellikle bu amaç doğrultusunda tasarlanan konteynerlerde tutun. Yakıtı yalnızca dış mekanda doldurun ve bu işlem sırasında sigara içmeyin.
- Yakıt deposunun kapağını asla çıkarmayın ya da motor çalışırken veya sıcakken benzin eklemeyin.
- Eğer yakıtı yere dökülürse, motoru çalıştırmaya çalışmayın, bunun yerine motoru bu yerden uzaklaştırın ve yakıt buharı dağılmadan önce herhangi bir kıvılcım oluşmasından kaçının.
- Makineyi kuru bir yerde saklayın. Makineyi asla yakıt buharının alev, kıvılcıma veya yüksek ısı kaynağına erişebileceği bir yerde saklamayın.
- Depo tapasını ve benzin bidonunu yerlerine doğru bir şekilde yerleştirin.
- Sıçramayı en aza indirmek için depodaki yakıt miktarını sınırlandırın.
- Motoru karbon monoksit dumanının toplanabileceği kapalı bir alanda çalıştırmayın.
- Karbon monoksit ölümcül olabilir. Yeterli havalandırma sağlayın.

Taşıma, kullanma, nakliye.

- Makinede çalışma dışı herhangi bir işlem yaparken motor kapatılmalı ve buji bağlantısı kesilmelidir.
- Taşıma (zemin çalışması hariç) işlemi «Taşıma» bölümünde açıklandığı üzere tekerlekli taşıyıcı kullanılarak yapılmalıdır.
- Kullanma: Makineyi tek başınıza kaldırmayın. Makine ağırlığı üretici firmanın yerleştirdiği levhada ve bu elkitabının sonunda belirtilmiştir. Makinenin ağırlığına ve duruma uygun bir yöntem kullanarak güvenliği sağlayın.
- Makinenin römorka bindirilmesi ve römorktan indirilmesi uygun bir yüklem rampası kullanılarak yapılmalıdır. Güvenilir bir şekilde nakletmek için makineyi doğru istifleyin.
- Nakliye, motor durmuş ve buji bağlantısı kesilmiş şekilde bir römork yardımı ile yapılmalıdır, başka bir nakliye yöntemi kullanılmayın.

PİKROGRAMLARIN AÇIKLAMASI



DİKKAT
Tehlike

DİKKAT
Döner aletler

DİKKAT
Kullanım elkitabını okuyun

DİKKAT
Herhangi bir müdahale öncesi elkitabına bakın ve bujiyi yerleştirin.

DİKKAT
Koruyucu olmadan kullanmayın (döner parçalar).

Gaz kolu

(Motor grubuna göre)

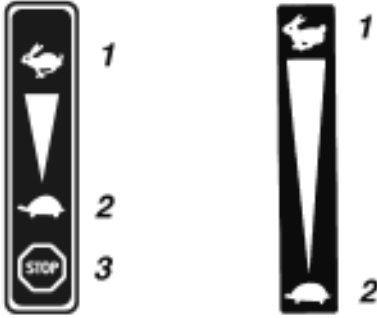

1 - Hızlı
2 - Yavaş
3 - Durdur



Geri vites

İleri vites



Geri vites

Vites kolu



1

2



1

2

1 - Vitesten çıkar
2 - Vitese al

Devre kırıcı

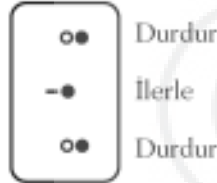

●● Durdur

-● İlerle

●● Durdur



Sıcak yüzeylere dokunmayın.



Egzoz gazları tehlikelidir. Yetersiz havalandırılan bir yerde kullanmayın.



Yakıt doldurmadan önce motoru kapatın.



Aleve yakın yerlerde sigara yakmayın, içmeyin.



Akustik güç garantisi



Gürültüye karşı koruyucu kulaklık kullanın



Makine modeline bağlı olarak piktogram bulunabilir veya bulunmayabilir.

TEKNİK BİLGİ

Makine modeli	VARIO 60H D3	Sürücü tarafındaki akustik basınç seviyesi		
Ağırlık	kg 60	(EN709 : 1997 / A4 : 2009)	dB(A)	85
Motor modeli	GX160	Ölçüm belirsizliği	dB(A)	1
Net güç (*)	KW 3.6	Ölçülen akustik gürültü seviyesi		
Motor devir hızı	dev/dk 3600	(EN709 : 1997 / A4 : 2009)	dB(A)	98
Nominal güç	KW 3.3	Ölçüm belirsizliği	dB(A)	1
Nominal motor devri	dev/dk 3300	Operatörün elindeki titreşim seviyesi		
Garanti akustik gürültü seviyesi		(EN709 : 1997 / A4 : 2009)	m/s²	7
	dB(A) 100	Ölçüm belirsizliği	%	2

* Bu belgede belirtilen motor gücü verilen bir döner hızda SAE J 1349 standardına göre bir motor esas alınarak test ederek elde edilen net güçtür. Başka bir motorun gücü belirtilen değerde farklı olabilir. Bir makineye kurulan motorun gerçek gücü dönüş hızı, sıcaklık şartları, nem, atmosfer basıncı, bakım ve benzeri durumlardan kaynaklanan farklı etmenlere dayanır.

NL

RO

BG

EL

PL

TR

NL

RO

BG

EL

PL

TR

NOT: Sürekli iyileştirme kapsamında üretici firma bu elkitabının mukavele kabilinden olmadığını belirtmekte ve önceden haber vermeden makinenin teknik özelliklerini değiştirme hakkını saklı tutmaktadır.

Ambalajdan çıkarma

DİKKAT: Bu motor çapasının yanlış monte edilmesi ciddi yaralanmalara sebep olabilir. Tüm talimatları dikkatli bir şekilde izlediğinizden emin olun.

DİKKAT: Kutunun kenarlarını keserken kabloları kesmemek veya makinenin boyusunu çizmemek için dikkatli olun.

Madde	Kutu içindekiler
A	Broşürler + parçalar + civatalar
B	Motor bloğu
C	Koruma kanatları
D	Koruma diski-tesisler*
E	Ayarlanabilir destek
F	Ek havşa*

(*Versiyonuna göre)

Gidon montajı

Hız kolunun montajı

Montaj tipi fabrikada belirlenir:

13a = Uzun kablo + dolu merkez bandı.
Uzun vida kullanımı (7)

13b = Uzun kablo + delik merkez bandı.
Kısa vida kullanımı (8)

Kablo sıkıcısı montajı

Ön tekerlek geçiş yeri

Toprağa tutunma mahluzunun montajı

Makinenin stabilizasyonu

Koruyucu kanatların monte edilmesi

Aletlerin montajı

- 2 adet bitki koruma disklerini (D) ve 2 adet ek freze (F) monte edin.

- Çalışma aletlerinin çapı: 320 mm
- Çalışma genişliği (4 veya 6 rayma) 590 / 850 mm

DİKKAT: Çapı 320 mm'den fazla olan ve çalışma genişliği 850 mm'nin üzerinde olan döner aletleri kullanmayın. Raymaların ve kupillerin montaj hassasiyetinin farkında olun.

Elamanların açıklaması

- 1 - Gaz kolu
- 2 - Motor
- 3 - Nakil tekeri
- 4 - Döner aletler
- 5 - Koruma diski-tesisler*
- 6 - Koruma kanatları
- 7 - Derinlik mahpuzu
- 8 - Kayış kaputu
- 9 - Gidon tutma ayarı
- 10 - Vites kolu
- 11 - Vites kolu

Makine tanımlama plakası

- A - Nominal güç
B - Ağırlık kilogram
C - Seri numarası
D - Üretim tarihi
E - Makine türü
F - Üretici firma adı ve adresi
G - CE Açıklaması

Nakil tekeri

- A - Çalışma konumu.
B - Nakil konumu

Gidonların ayarı

- A - yükseklik ayarı.
B - Geri gitme ayarı

Toprak şekillendirme mahluzunun pozisyonları

- A = Sert toprak
B = Gevşek toprak

MAKİNEİN ÇALIŞTIRILMASI



 **2.1** Yağ doldurma ve seviyesi

■ Motor kartierinin yağ seviyesini ayarlayın ve doldurun.

■ Hava filtresi muhafazasını OIL LEVEL işaretine kadar aynı yağ ile doldurun.

 **2.2** Yakıt doldurma Süper veya kurşunsuz veya SP95 E10.

 **2.3** Yakıt tapasını açın ve A konumunda marşa getirin

 **2.4** Hızlandırıcı Kolu şuraya getirin: 

 **2.5** Devre kırıcı Devre kırıcıyı ON konumuna getirin

 **2.6** Marş kolundan çekin

 Makineyi çalıştırdığınızda yine güvenilir bölgede kalın.

 **2.7** Marş Tıkacı B konumuna getirin.

KULLANIM

Bu makine aşağıdaki amaçlar doğrultusunda tasarlanmıştır:

- Ekim işlemleri için toprak hazırlama.
- Ekilen alanların ve çiçek bahçelerinin bakımı.

Bu makine aşağıdaki amaçlar doğrultusunda tasarlanmamıştır profesyonel amaçla kullanım.

 **3.1** Vites seçimi

 **Debriyaj kolunu bırakmadan vites değişim kolunu kullanmayın.**

- 1: Debriyaj kumandasını serbest bırakın
- 2: Vites seçiciyi hareket ettirin
- 3: Vites geçişini kolaylaştırmak için, gidonu yukarıdan aşağı doğru hareket ettirin

N = Sıfır
1 = Yavaş
2 = Hızlı
R = Geri marş

 Geri yönde kullanım tehlikelidir. Arkanızda hiçbir engel olmadığından emin olun ve vites almadan önce motor hızını düşürün.

 **3.2** Debriyaj

 Makine çevresinde 20 m yarıçapında bir güvenlik alanı bırakın.

Frezeleri çevirmek için, debriyaj kumandasını çalıştırın.

KAPATMA

 **4.1** Rayma aletlerini kapatma Vites kolunu boşa alın.

 **4.2** Gazı azaltın

Gaz kolunu aşağıdaki gibi ayarlayın: 

 **4.3** Motoru durdurma Devre kırıcıyı OFF konumuna getirin

 **4.4** Yakıt tapasını kapatın

NL

RO

BG

EL

PL

TR

BAKIM TABLOSU

Günlük kontroller	İlk ay veya 20 saat
Motoru çalıştırmadan önce aşağıdaki hususları kontrol edin.	■ Motor yağını değiştirin
■ Hiçbir somun veya cıvata gevşek veya kırık değil.	Her 3 ayda bir veya 50 saatte bir
■ Yağ seviyesi ve hava filtresini temizleyin.	■ Hava filtresini temizleyin (1)
4.5	Her 6 ayda bir veya 100 saatte bir
■ Hava filtresi köpük elemanını temizlemek için alev alan çözücülerini kullanmayın.	■ Motor yağını değiştirin
■ Temiz motor yağı seviyesi.	■ Küçük eritme potasını temizleyin
2.1	■ Kıvılcım tutucuları temizleyin
■ Yakıt ve motor yağı kaçağı yok.	■ Yakıt tankeri ve yakıt filtresini temizleyin
2.2	Senede bir veya 300 saatte bir
■ Çevre güvenliği	■ Ateşleme bujisi değiştirin
■ Titreme ve aşırı gürültü yok	■ Rölanti devrini kontrol edin - ayarlayın (2)
	■ Sübap takımlarını kontrol edin - ayarlayın (2)
	Her 500 saatten sonra
	■ Ateşleme odasını temizleyin (2)
	Her 2 yılda bir (Gerekliyse değiştirin)
	■ Yakıt hortumunu kontrol edin (2)
	NOT:
	(1) Tozlu alanlarda kullanımı esnasında sıklıkla hava filtresinin bakımını yapın.
	(2) Bu işlemler anlaşılmalı ve Honda satıcısı güvencesinde olmalıdır, en azından kullanıcı gerekli araçlara sahip ve mekanik açıdan kalifiye olmalıdır. Honda aletyesinin Kullanma kılavuzuna başvurun.

TAŞIMA VE KULLANIM

- 5.1 Taşıma
- Motoru durdurun.
- A Teker taşıma konumuna getirin.

B Gidonu aşağı konuma ayarlayarak makinenin taşınmasını kolaylaştırın.

C Gidon yardımı ile raymaları zeminden kaldırın ve ilerletin.

HIZ KOLU AYARLARI



6.1

Vites kolu içindeki boşluk 10 mm üzerinde ise, hız seçme kablolarını yeniden gerdirmeniz gerekmektedir.



6.2

- Geri marşı seçin.
- Frezelerin dönme yönünü test edin.



6.3

Makineyi durdurun ve buji bağlantısını kesin.



6.4



Hız kolunun 2 adet kablo gerdirme somunlarını gevşetin.



Vites kolunu sıfır boşluk bırakarak "R" karşısına getirebilmek için, 2 kablo gerdircisini aynı anda ayarlayın.



Yeniden kilit iki somun.

Bujiyi yeniden bağlayın.

Makineyi çalıştırın ve tekrar deneyin.

Eğer sorun devam ederse, bayiniz ile temasa geçin.

NL

RO

BG

EL

PL

TR

VITES KOLUNUN BAKIMI



7.1

Vites kutusu her iki yılda bir veya her 100 saatte bir 80W90 yağ ile vidanj edilmelidir.

A: Doldurma kapağı
B: Seviye



1. PUBERT FRANCE

3. PUBERT HENRI SAS

5. GX160

2. Ets Henri-Pubert SAS
ZI Pierre Brune
85110 Chantonay France

6. VARIO 60H D3

4. 3000**22**

7. 2006/42/CE - 2000/14/CE

EG Verklaring van Overeenstemming

Hierbij verklaar ik ondergetekende (13) (2) dat de hieronder beschreven machine voldoet aan de bepalingen van de Machine Richtlijn (7).
Omschrijving: Motor schoffelmaschine met verbrandingsmotor ; fabrikant (1); model (4); Type (5); Handelsnaam (6); Serienummer (13).
Vertegenwoordiger bevoegd om de technische documentatie goed te keuren (3).
Referentie met betrekking tot de geharmoniseerde normen (8).
Gegarandeerd geluidsvermogen niveau (9).
Gemeten niveau geluidsvermogen (10).
Opgemaakt in: (11) datum: (12), ondertekenaar: (13) handtekening: (14).
Zie serienummer (15) op de laatste bladzijde

Declarație de conformitate CE

Subsemnatul (13) (2) declar prin prezenta că mașina descrisă mai jos este conformă cu prevederile Directivei Mașini (7).
Descriere: Motoacvator cu motor termic; producător (1); model (4); Tip (5); Denumire comercială (6); Număr de serie (13).
Reprezentant autorizat pentru validarea documentației tehnice (3).
Referință la normele armonizate (8).
Nivel de putere acustică garantată (9).
Nivel de putere acustică măsurată (10).
Încheiat la: (11) data: (12), semnatar: (13), semnătura: (14).
Vezi nr. de serie (15) de pe ultima pagină

Декларация за съответствие с ЕО

Аз, долуподписаният (13) (2) декларирам с настоящото, че машината, описана по-долу съответства на разпоредбите от Декретите за машини (7).
Описание : Мотокултиватор с топлинен двигател ; производител (1); модел (4); тип (5); търговско наименование (6); оригинален номер (13).
Упълномощен представител за утвърждаване на техническата документация (3).
Справка за хармонизирани стандарти (8).
Гарантирано ниво на шум (9).
Измерено ниво на шум (10).
Изготвено на : (11) дата : (12), подписан : (13) подпис : (14).
Виж серийния номер (15) на последната страница

Δήλωση συμμόρφωσης CE

Ο υπογεγραμμένος (13) (2) δηλώνει με το παρόν ότι το μηχανήμα το οποίο περιγράφεται άνωθεν συμμορφώσεται με την Οδηγία Μηχανών (7).
Περιγραφή: Μοτοσκαπανικό με θερμικό κινητήρα, κατασκευαστής (1), μοντέλο (4), τύπος (5), εμπορική ονομασία (6), αρχικός κλειδίσι (13).
Εκπρόσωπος εξουσιοδοτημένος για επικύρωση των τεχνικών τεμαχίων (3).
Αναφορά σε ευρωπαϊκά πρότυπα (8).
Εγγυημένη στάθμη ηχητικής ισχύος (9).
Μετρημένη στάθμη ηχητικής ισχύος (10).
Τόπος: (11) Ημερομηνία: (12) Υπογράφος: (13) Υπογραφή: (14).
Δείτε τον αριθμό κλειδίσι (15) στην τελευταία σελίδα.

Deklaracja zgodności CE

Ja, niżej podpisany (13) (2) oświadczam, że maszyna opisana poniżej jest zgodna z przepisami dyrektywy maszynowej (7).
Opis: Glebogryzarka spalinowa; producent (1); model (4); Typ (5); Nazwa handlowa (6); Numer seryjny (13).
Przedstawiciel upoważniony do zatwierdzenia dokumentacji technicznej (3).
Normy zharmonizowane (8).
Gwarantowany poziom mocy akustycznej (9).
Zmierzony poziom mocy akustycznej (10).
Sporządzono w: (11) data: (12), podpisano: (13) podpis: (14).
Patrz nr seryjny (15) na ostatniej stronie

CE uyum beyanı

Aşağıda imzası bulunan ben (13) (2) bu belge ile aşağıda açıklanan makinenin Makine Kilavuz Bilgileri (7) maddelerine uygun olduğunu beyan ederim.
Açıklama: Termik motor çapraz türbini (1); model (4); Tür (5); Ticari adı (6); Seri numarası (13).
Teknik belgeyi (3) doğrulayan yetkili temsilci.
Karma normlar için referans (8).
Garanti akustik gücü seviyesi (9).
Ölçülen akustik gücü seviyesi (10).
Üretim: (11) tarihi: (12), imza: (13) imza: (14).
Seri numarasına (15) son sayfada bakın

8. EN 709 A4

11. Chantonnay

14.

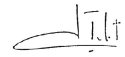

9. 100 dB(A)

12. 23-07-2009

10. 98 ±1 dB(A)

13. Jean-Pierre PUBERT

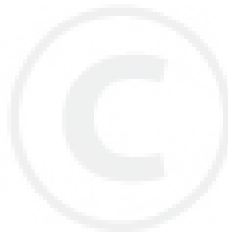

(15)

