

OWNER'S MANUAL

HEDGE TRIMMER

HFX600DT-DELUX

HFX750DT-DELUX

HF600DT-PRO

HF750DT-PRO

HF580DT-L

HF750DT-L

HF750FS-PRO

H550S

H750S

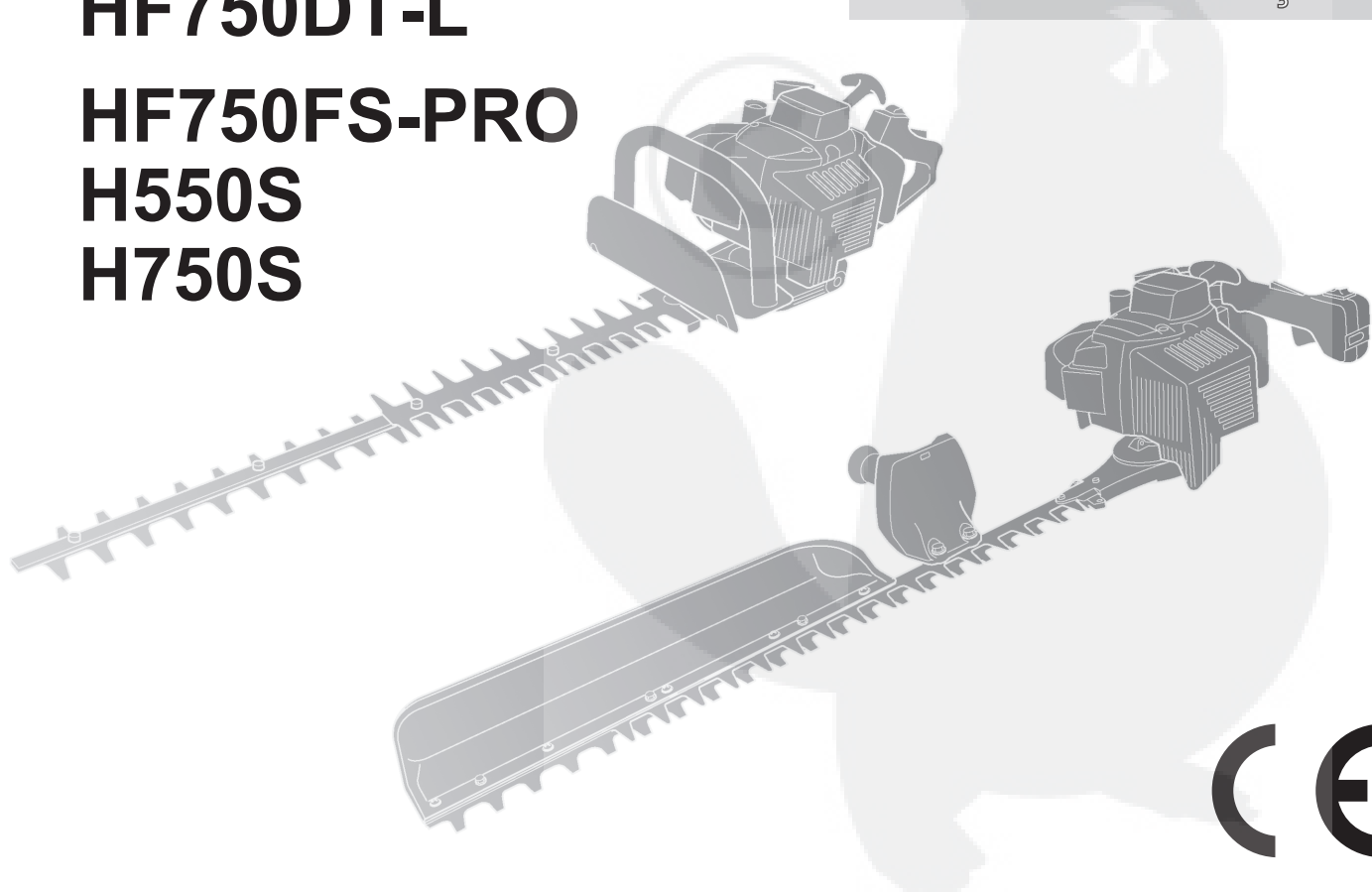

Hedge Trimmer
OWNER'S MANUAL

English

Taille-haie
MANUEL DU PROPRIÉTAIRE

Français

Heckenschere
BEDIENUNGSANLEITUNG

Deutsch

Tagliasiepi
ISTRUZIONI PER L'USO

Italiano

Cortadora de setos
MANUAL DEL PROPIETARIO

Español

Heggenschaar
GEBRUIKSHANDLEIDING

Nederlands

Aparador de sebes
MANUAL DE INSTRUÇÕES

Português



READ THIS FIRST

For your safety, read this Owner's Manual and understand it thoroughly before operating this HEDGE TRIMMER.

General

A hedge trimmer is high-speed, fast-cutting power tool, not a toy. For your own safety and the safety of others, read and be sure you understand all of the safety precautions contained in the Owner's Manual before operating the hedge trimmer. Retain the Owner's Manual, and make it available to all persons who will be using the hedge trimmer. Periodically, review the manual to refresh your understanding of the safety instructions contained in it.

- **Careless or improper use can cause serious or fatal injury.**

Obey the safety instructions contained in this manual as well as all applicable governmental and workplace safety standards, regulations and ordinances. Your authorized equipment dealer can show you how to operate your hedge trimmer properly.

- **Contact with the moving cutter blade will cause severe injury and the moving cutter blade can hurl objects, causing injury.**

Keep bystanders, children and animals away from the area where the hedge trimmer is in use.

- **Do not allow children to operate the hedge trimmer.**

Operators must have sufficient size, strength and maturity to be able lift and operate the hedge trimmer correctly for extended periods of use. They must also be able to read, understand and follow the safety instructions in this manual.

- **Exhaust fumes contain poisonous carbon monoxide gas.**

Operate your hedge trimmer only outdoors in a well-ventilated area. Stop the engine immediately if exhaust fumes cause you to experience symptoms of headache or nausea.

- **Gasoline is highly flammable and can be explosive under certain conditions.**

Before refueling, stop engine and allow it to cool. Do not smoke. Make sure area is well ventilated and free from any source of flame or sparks, including appliances with a pilot light. Wipe up fuel spills immediately. Check for and repair any fuel leaks before starting hedge trimmer.

Operator

- **Inattention or fatigue can lead to serious or fatal injury.**

Never operate the hedge trimmer under the influence of drugs or alcohol. Do not use the hedge trimmer if you are sick or taking medication that causes drowsiness. If you get tired while using the hedge trimmer, take a break.

- **Always wear appropriate protective gear to avoid injury.**

Eye protection in the form of goggles or properly fitted safety glasses must be worn. Hearing protection, such as earplugs, should also be used. Have your hearing checked regularly. Protect your hands and feet by always wearing heavy-duty boots and non-slip gloves when operating the hedge trimmer.

- **Loose clothing or hair can lead to injury.**

Long hair and loose articles of clothing such as scarves, neckties, jewelry, and so forth, can become caught in nearby branches or in moving parts of the hedge trimmer itself. Always wear sturdy close-fitting long-sleeve shirts and long pants that still allow freedom of movement. Secure hair so that it is above shoulder level.

- **Maintain your balance to avoid loss of control and injury.**

Take care on loose uneven ground. Keep both feet firmly on the ground while operating the hedge trimmer. Never work on a ladder, in a tree or any other insecure support. Keep both hands on the hedge trimmer and do not overreach. Never attempt to cut overhead or with one hand.

- **Always be aware of your surroundings and stay alert for possible hazards that you may not hear due to the noise of the hedge trimmer.**

- **Stop the engine and make sure that the cutting blade is stopped when cleaning, checking, maintenance or working on the hedge trimmer.**

- **Gasoline is highly flammable and can burn or irritate skin. Change clothing immediately if fuel is spilled on it. Never remove fuel cap while the engine is running.**

- **Be alert for signs of repetitive stress injury.**

Using a hedge trimmer or any vibrating machinery over a period of time may cause numbness, burning sensations, or other indications of injury. If you experience any such symptoms, discontinue use of the hedge trimmer and consult your doctor.

Hedge Trimmer

- **Modifying the hedge trimmer may make it unsafe.**

Never modify your hedge trimmer, except as advised by Manufacturer in writing. Use only Manufacturer supplied or approved attachments and repair parts.

- **Damaged or loose parts can break off and injure operator or bystanders.**

Always inspect your hedge trimmer before each use. Check to be sure the throttle works smoothly and snaps to a closed position when it is released. Never use a hedge trimmer with a sticking throttle lever. Be sure the cutting tool is fastened in place properly and is not cracked, bent, warped or broken.

- **Guards must be in place to prevent injury.**

Before each use, check to be sure the guard is fastened in place properly. Never operate the hedge trimmer without the guards.

- **To reduce fire hazard keep the engine and muffler free of debris, leaves or excessive lubricant.**

- **Recoil starter rope can injure you if released suddenly.**

When starting the engine, grasp the recoil starter firmly by the grip. Do not grasp the starter rope itself. Always control the rope during rewind into the housing. Releasing the starter rope suddenly may allow the rope to whip around and injure you or damage the recoil starter mechanism.

- **Proper maintenance is essential for safety.**

A well-maintenance hedge trimmer is safer and operates more efficiently. Regularly check hedge trimmer adjustments and replace worn or damaged parts. If engine idle speed is set too high, the cutting blade will not stop when the operator releases the throttle. A worn out or damaged muffler can emit sparks and cause a fire. Increased noise levels can lead to hearing loss. A dull cutting blade is more likely to snag than a sharp blade. Observe maintenance schedule in the Owner's Manual.

- **Store hedge trimmer safely to prevent fire or equipment damage.**

To avoid fuel leakage and fire hazard, always empty the fuel tank and run carburetor dry before storing your hedge trimmer. Old fuel can clog the carburetor and lead to hard starting or poor running conditions. Store hedge trimmer in a dry, secure location out of the reach of children. When transporting hedge trimmer in a vehicle, take precautions to secure it against damage from falling over and fuel spillage.

SAFETY AWARENESS

Whenever you see the symbols shown below, heed their instructions!
Always follow safe operating and maintenance practices.

⚠ DANGER
DANGER indicates a hazardous situation which, if not avoided, will result in death or serious injury.

⚠ WARNING
WARNING indicates a hazardous situation which, if not avoided, could result in death or serious injury.

⚠ CAUTION
CAUTION indicates a hazardous situation which, if not avoided, could result in minor or moderate injury.

NOTICE
NOTICE is used to address practices not related to personal injury.

NOTE

- This note symbol indicates points of particular interest for more efficient and convenient operation.

ENVIRONMENTAL PROTECTION

To help preserve the environment, properly discard used batteries, oils and fluids, or other engine components that you might dispose of in the future.
Consult your authorized equipment dealer or local environmental waste agency for their proper disposal procedure. This also applies to disposal of the entire engine at the end of its life.

FOREWORD

Thank you for choosing this production. This Owner's Manual is provided to aid you in the safe and reliable operation of your production. **READ AND UNDERSTAND IT THOROUGHLY BEFORE OPERATING YOUR PRODUCTION.**

To ensure a long, trouble-free life for your production, give it proper care and maintenance in accordance with this Owner's Manual.

No part of this publication may be reproduced, stored in a retrieval system, or transmitted in any form or by any means, electronic mechanical photocopying, recording or otherwise.

Although every possible care has been taken to make this manual as complete and accurate as possible, the manufacturers cannot guarantee against errors and omissions. Due to improvements in design and performance during production, procedures and specifications are subject to change without prior notice.

Illustrations are provided for general reference purposes, and may differ from actual product aspects and components.

First Edition (1): Feb. 2013

TABLE OF CONTENTS

READ THIS FIRST	1	MAINTENANCE AND ADJUSTMENT	12
SAFETY AWARENESS	2	Periodic Maintenance Chart	12
ENVIRONMENTAL PROTECTION	2	Fuel Tank Cap Service	12
FOREWORD	2	Air Cleaner Service	13
TABLE OF CONTENTS	2	Fuel Filter Service	13
SPECIFICATIONS	3	Spark Plug Service	13
Double sided blade model	3	Spark Arrester Cleaning Service	14
Single sided blade model	5	Carbon Removal	14
PREPARING FOR OPERATION	6	Cutter Blades Lubrication Service	14
Location of Parts and Labels	6	Gear Case Lubrication Service	14
Fuel and Oil	8	STORAGE	15
OPERATING INSTRUCTIONS	9	Drain Fuel System	15
Starting the Engine	9	TROUBLESHOOTING GUIDE	15
Warming Up	10		
Stopping the Engine	10		
Operation	11		

SPECIFICATIONS

Double sided blade model

Model		HFX600DT-DELUX	HFX750DT-DELUX	HF600DT-PRO	HF750DT-PRO	
Overall Dimensions	Length x Width x Height mm	1038 x 256 x 223	1178 x 256 x 223	1038 x 258 x 220	1178 x 258 x 220	
Weight	kg	5.6	5.8	5.3	5.5	
Engine	Model	TJ23V/TLE24VD				
	Type	Forced air cooled, 2-stroke, vertical shaft, gasoline engine				
	Displacement	ml	22.5			
	Carburetor	Diaphragm Type				
	Ignition	Flywheel magneto transistorized				
	Spark Plug	NGK BPMR8Y				
	Starter	Recoil Starter				
	Clutch/Diameter	Automatic Centrifugal Type/54				
Fuel	Mixing ratio	50 parts of regular unleaded gasoline to 1 part of 2-stroke engine oil by volume				
	Tank Capacity	L	TJ23V: 0.43 / TLE24VD: 0.5			
Blades	Type	Double-reciprocating, double-sided blade				
	Overall Length	mm	587	727	587	727
	Cutting Length	mm	518	658	518	658
	Tooth Pitch	mm	35			
	Speed	mm	1324 per second at 9,000 rpm			
Transmission	Clutch Type	Dry Type				
	Gear Ratio	1:4.08 (13T/53T)				
	Drive	Two Series Camdrive				
	Lubrication	Urea grease				

Vibration measurement according to EN ISO 22867

		HFX600DT-DELUX	HFX750DT-DELUX	HF600DT-PRO	HF750DT-PRO
Front handle	m/s ²	4.2	3.6	8.8	8.8
Rear handle	m/s ²	3.9	4.2	8.0	7.3

Noise Emission according to EC Directive 200/14/EC

		HFX600DT-DELUX	HFX750DT-DELUX	HF600DT-PRO	HF750DT-PRO
Sound power level, guaranteed	L _{WA} dB	105			
Sound power level, measured	dB	83	84	83	84

Sound measurement according to EN ISO 10517

		HFX600DT-DELUX	HFX750DT-DELUX	HF600DT-PRO	HF750DT-PRO
Measured A-weighted sound power level	L _{WA,eq}	103dB	104dB	103dB	104dB
Measured A-weighted emission sound pressure level, L _{pA} at the operator's position	L _{WA,eq} : 92dB (Uncertainty, K 1dB)				

CAUTION

Information that the machine cannot be use in the potentially explosive ambient.

Model		HF580DT-L	HF750DT-L	
Overall Dimensions	Length x Width x Height mm	1012 x 258 x 218	1156 x 258 x 218	
Weight	kg	5.1	5.3	
Engine	Model	TJ23V/TLE24VD		
	Type	Forced air cooled, 2-stroke, vertical shaft, gasoline engine		
	Displacement	ml	22.5	
	Carburetor	Diaphragm Type		
	Ignition	Flywheel magneto transistorized		
	Spark Plug	NGK BPMR8Y		
	Starter	Recoil Starter		
	Clutch/Diameter	Automatic Centrifugal Type/54		
Fuel	Mixing ratio	50 parts of regular unleaded gasoline to 1 part of 2-stroke engine oil by volume		
	Tank Capacity	L	TJ23V: 0.43 / TLE24VD: 0.5	
Blades	Type	Double-reciprocating, double-sided blade		
	Overall Length	mm	587	731
	Cutting Length	mm	519	659
	Tooth Pitch	mm	35	
	Speed	mm	1050 per second at 9,000 rpm	
Transmission	Clutch Type	Dry Type		
	Gear Ratio	1:5.14 (7T/36T)		
	Drive	Two Series Camdrive		
	Lubrication	Urea grease		

Vibration measurement according to EN ISO 22867

		HF580DT-L	HF750DT-L
Front handle	m/s ²	9.0	9.0
Rear handle	m/s ²	6.7	6.7

Noise Emission according to EC Directive 200/14/EC

		HF580DT-L	HF750DT-L
Sound power level, guaranteed	L _{WA} dB	103	
Sound power level, measured	dB	82	

Sound measurement according to EN ISO 10517

		HF580DT-L	HF750DT-L
Measured A-weighted sound power level		L _{WA,eq} : 101dB	
Measured A-weighted emission sound pressure level, L _{pA} at the operator's position		L _{WA,eq} : 92dB (Uncertainty, K 1dB)	

CAUTION

Information that the machine cannot be use in the potentially explosive ambient.

Single sided blade model

Model		HF750FS-PRO	H550S	H750S	
Overall Dimensions	Length x Width x Height mm	1070 x 270 x 220	910 x 270 x 218	1044 x 270 x 218	
Weight	kg	5.3	4.9	5.1	
Engine	Model	TJ23V/TLE24VD			
	Type	Forced air cooled, 2-stroke, vertical shaft, gasoline engine			
	Displacement	ml	22.5		
	Carburetor	Diaphragm Type			
	Ignition	Flywheel magneto transistorized			
	Spark Plug	NGK BPMR8Y			
	Starter	Recoil Starter			
	Clutch/Diameter	Automatic Centrifugal Type/54			
Fuel	Mixing ratio	50 parts of regular unleaded gasoline to 1 part of 2-stroke engine oil by volume			
	Tank Capacity	L	TJ23V: 0.43 / TLE24VD: 0.5		
Blades	Type	Double-reciprocating, single-sided blade			
	Overall Length	mm	727	597	731
	Cutting Length	mm	623	554	694
	Tooth Pitch	mm	35		
	Speed	mm	1324 per second at 9,000 rpm	1050 per second at 9,000 rpm	
Transmission	Clutch Type	Dry Type			
	Gear Ratio	1:4.08 (13T/53T)	1:5.14 (7T/36T)		
	Drive	Two Series Camdrive			
	Lubrication	Urea grease			

Vibration measurement according to EN ISO 22867

		HF750FS-PRO	H550S	H750S
Front handle	m/s ²	8.1	–	–
Rear handle	m/s ²	7.7	–	–

Noise Emission according to EC Directive 200/14/EC

		HF750FS-PRO	H550S	H750S
Sound power level, guaranteed	L _{WA} dB	104	–	–
Sound power level, measured	dB	84	–	–

Sound measurement according to EN ISO 10517

		HF750FS-PRO	H550S	H750S
Measured A-weighted sound power level	L _{WA,eq}	103dB	–	–
Measured A-weighted emission sound pressure level, L _{pA} at the operator's position	L _{WA,eq}	93dB (Uncertainty, K 1dB)	–	–

CAUTION

Information that the machine cannot be use in the potentially explosive ambient.

PREPARING FOR OPERATION

Location of Parts and Labels

Double sided blade model (HFX600DT-DELUX,750DT-DELUX · HF600DT-PRO,750DT-PRO · HF580DT-L,750DT-L)

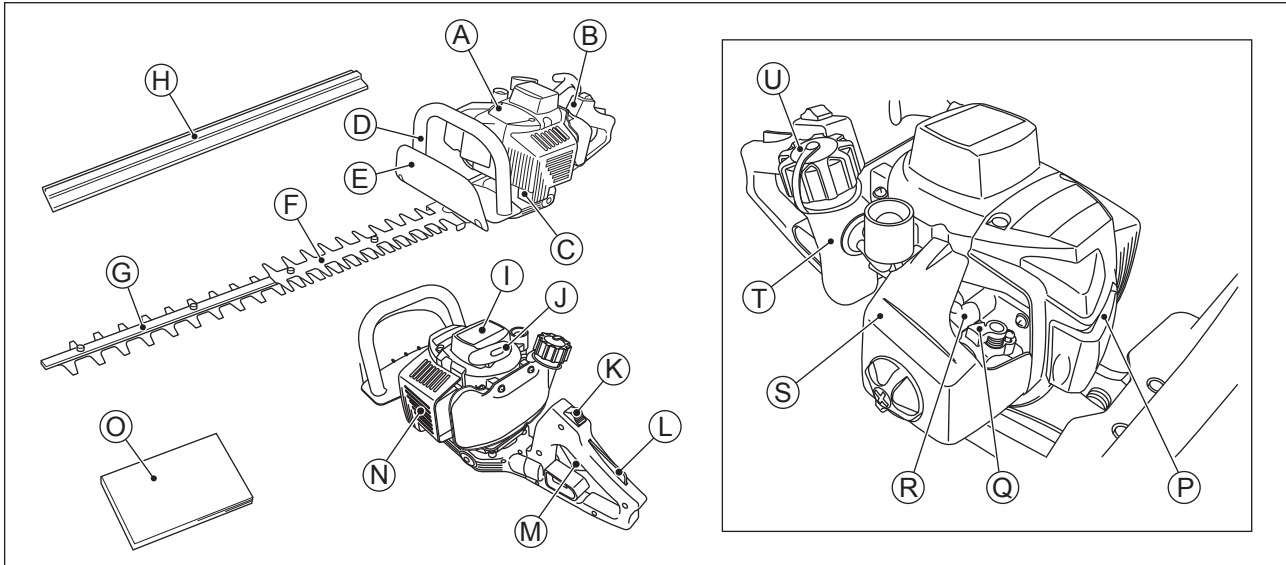

- A. Engine
- B. Rear Handle
- C. Gear Case
- D. Front Handle
- E. Guard
- F. Cutter Guard

- G. Cutter Blades
- H. Cutter Blades Guard
- I. Recoil Starter
- J. Recoil Starter Grip
- K. Engine Switch
- L. Set Lever

- M. Throttle Lever
- N. Muffer Cover/Muffler
- O. Owner's Manual
- P. Spark Plug/Spark Plug Cap
- Q. Lift Up Lever
- R. Carburetor

- S. Air Cleaner
- T. Fuel tank
- U. Fuel Tank Cap

Single sided blade model (HF750FS-PRO · H550S,750S)

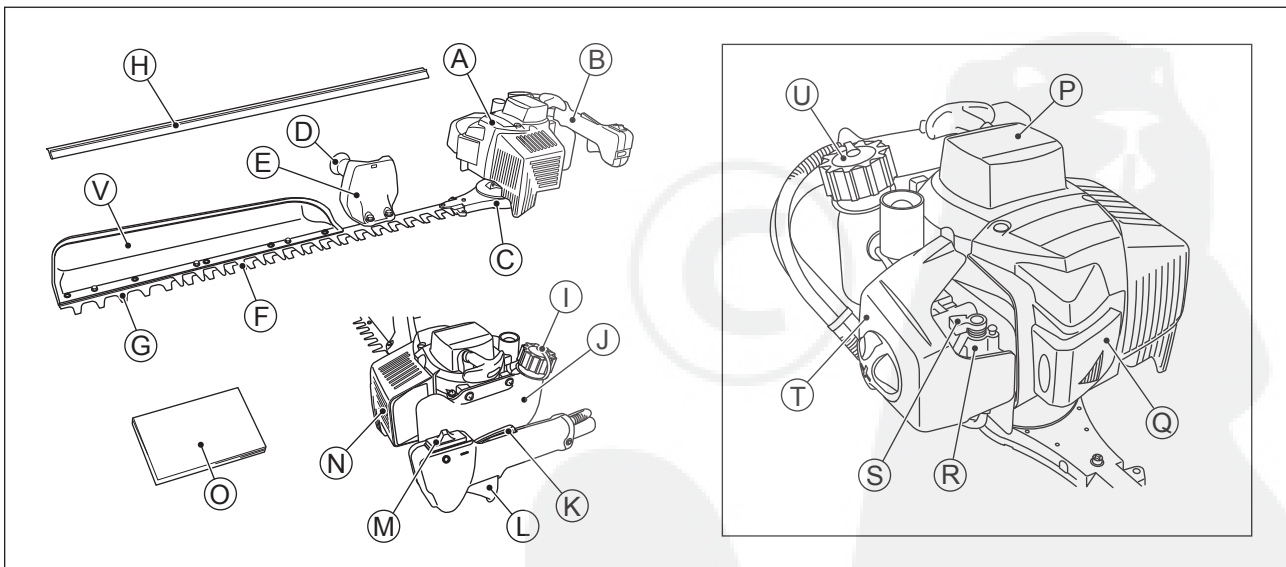

- A. Engine
- B. Rear Handle
- C. Gear Case
- D. Front Handle
- E. Guard
- F. Cutter Guard

- G. Cutter Blades
- H. Cutter Blades Guard
- I. Fuel Tank Cap
- J. Fuel Tank
- K. Set Lever
- L. Throttle Lever

- M. Engine Switch
- N. Muffer Cover/Muffler
- O. Owner's Manual
- P. Recoil Starter
- Q. Spark Plug/Spark Plug Cap
- R. Carburetor

- S. Lift Up Lever
- T. Air Cleaner
- U. Recoil Starter Grip
- V. Leaf Catcher
(Specific product only)

Engine Side (TJ23V)

Engine Serial Number Label

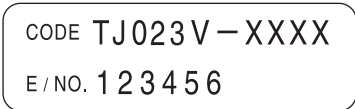

Engine Serial Number

The engine serial number is the only means of identifying your particular engine from others of the same model type. The engine serial number is needed by your dealer when ordering parts.

Certification Label



Warning Label (Type: A)



- A: WARNING
- B: The Owner's manual contains important information on safe operation. Read it before operating engine.
- C: Gasoline is extremely flammable and explosive. Stop engine before refueling.
- D: Exhaust gas contains carbon monoxide, an odorless and deadly poison. Do not run Engine in an enclosed area.

Warning Label (Type: B)

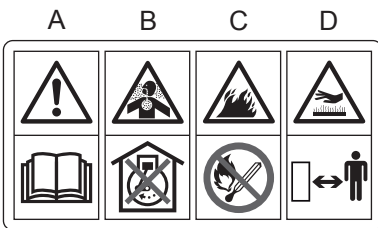

- A: The Owner's manual contains important information on safe operation. Read it before operating engine.
- B: Exhaust gas contains carbon monoxide, an odorless and deadly poison. Do not run Engine in an enclosed area.
- C: Gasoline is extremely flammable and explosive. No open flames or other source of ignition.
- D: Engines can become extremely hot during normal operation. Keep away from hot parts of the engine.

Frame Side

Warning Mark

	Read the instruction manual carefully.
	Wear head, eye and ear protectors.
	WARNING
	Wear protective gloves.
	Wear protective footwear.

Frame Serial Number Label

The frame serial number is the only means of identifying your particular products from others of the same model type. The frame serial number is needed by your dealer when ordering parts.

Fuel and Oil

WARNING

Gasoline is extremely flammable and can be explosive under certain conditions, creating the potential for serious burns.

Turn the ignition switch to "OFF".

Do not smoke. Make sure the area is well-ventilated and free from any source of flame or sparks; this includes any appliance with a pilot light.

Never fill the tank completely to the top.

If the tank is filled completely to the top, heat may cause the fuel to expand and overflow through the vents in the tank cap.

After refueling, make sure the tank cap is closed securely.

If gasoline is spilled on the fuel tank, wipe it off immediately.

NOTICE

Running on gasoline only will cause the engine to seize. Use gasoline-oil mixture.

2-stroke engine requires a gasoline-oil mixture.

Gasoline and engine oil mixing ratio:

50:1

(Gasoline 50, 2-stroke engine Oil 1)

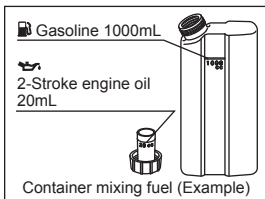

Pour the 2-stroke engine oil and the gasoline into an appropriate container with the ratio shown above, and shake it thoroughly to avoid the separation of them. And then, pour it into the fuel tank.

Fuel Type and Octane Rating

Use clean, fresh unleaded gasoline with ethanol volume content not more than 10% and an octane rating equal to or higher than that shown in the table.

Fuel Type	Unleaded Gasoline
Ethanol Content	E10 or less
Minimum Octane Rating	Research Octane Number (RON) 91

NOTICE

Do not use any fuel that contains more ethanol or other oxygenates than specified for *E10 fuel in this engine. Damage to the engine and fuel system, or engine starting and/or performance problems may result from the use of improper fuel.

* E10 means fuel containing up to 10% ethanol as specified by European directive.

NOTE

- Do not use gasoline that has been stored longer than two months.
- To ensure proper starting at low ambient temperatures, fresh winter grade fuel must be used.
- If "knocking or pinging" occurs, use a different brand of gasoline or higher octane rating.

Recommended Engine Oil

High quality 2-stroke engine oil

JASO Service Classification - FC class

OPERATING INSTRUCTIONS

Starting the Engine

Fuel

- Level the engine before fueling.
- Open the fuel tank cap and fill the fuel tank with 50 : 1 gas/oil pre-mixed fuel.
- Pour slowly to avoid “spill back” and allow air to escape from the fuel tank.
- Close the tank cap securely by turning it clockwise as far as it will go.

⚠ WARNING

Never fill the tank so the fuel level rises into the filler neck. If the tank is overfilled, heat may cause the fuel to expand and overflow through the vents in the tank cap. After refueling, make sure the fuel tank cap is closed securely.
If gasoline is spilled on the fuel tank, wipe it off immediately.

⚠ DANGER

Exhaust gases contain carbon monoxide, a colorless, odorless, poisonous gas.
Do not operate the engine in enclosed areas. Provide adequate ventilation at all time.

HF600DT-DELUX,750DT-DELUX ·
HF600DT-PRO,750DT-PRO ·
HF580DT-L,750DT-L

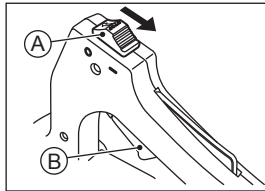

- Turn the engine switch on the equipment to the “I” (starting) position.
- Keep the throttle lever on the equipment to the fully CLOSED (idling) position.

HF750FS-PRO · H550S,750S

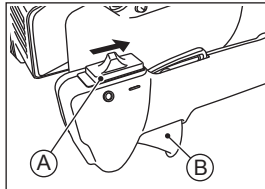

A. Engine Switch
B. Throttle Lever

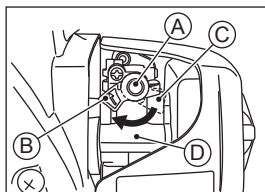

A. Lift Up Lever
B. Starting Position
C. Running Position
D. Carburetor

- Turn the lift up lever on the carburetor to the “STARTING” position by hand.

NOTE

- When the engine is already warm or on hot days, set the lift up lever to the “RUNNING” position.

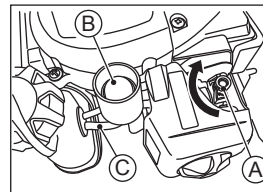

A. Lift Up Lever
(cold engine only)
B. Priming Pump
C. Overflow Tube

- Slowly push the priming pump several times until the fuel comes out into the overflow tube.

NOTE

- This engine is designed so that overflowed fuel due to pushing a priming pump is to be returned to the fuel tank.
- There is no fear of flooding the engine, so push the priming pump enough times to get the engine started.

⚠ WARNING

Releasing the starting rope suddenly may allow the rope to whip around and cause injury and/or damage the recoil starting mechanism. When starting the engine, firmly grasp the recoil starter grip; do not grasp the starter rope itself.
Always control the rope as it rewinds into the housing.

HF600DT-DELUX,750DT-DELUX ·
HF600DT-PRO,750DT-PRO ·
HF580DT-L,750DT-L

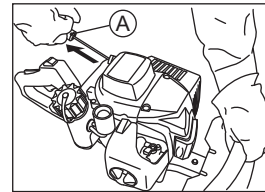

- Pull the recoil starter grip slowly to engage the starter, then give a short quick pull.

HF750FS-PRO · H550S,750S

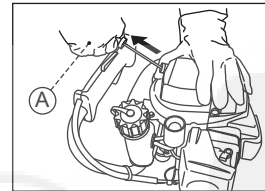

A. Recoil Starter Grip

NOTE

- If the engine fail to start, do not try to pull the recoil starter too many times with the lift up lever to the “STARTING” position.

HF600DT-DELUX,750DT-DELUX·
HF600DT-PRO,750DT-PRO·
HF580DT-L,750DT-L

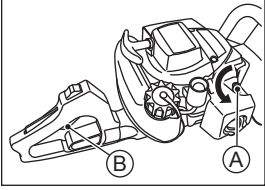

- Once squeeze the throttle lever to switch the lift up lever to RUNNING (idling) position, and then release the throttle lever back to fully CLOSED position.

HF750FS-PRO·H550S,750S

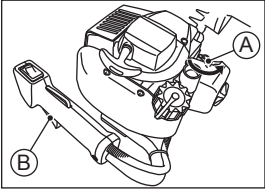

A. Lift Up Lever
(Running Position)
B. Throttle Lever

After starting, run the engine at the idling speed for a few minutes. (See Warming up)

NOTE

- The lift up lever will automatically return to the "RUNNING/IDLING" position when the operator moves the throttle lever momentarily.
- After starting, vary the engine speed a few times, by operating the throttle lever to draw out the remaining air in the carburetor.

Warming Up

- After starting the engine, run the engine at the idling speed (throttle lever position is fully CLOSED) for a few minutes.

NOTICE

Allow sufficient warm-up time to prevent engine damage and run the engine smoothly. The engine should be run at idle speed for a few minutes to allow it to warm up before applying a load. This will allow oil to reach engine parts, and allow piston clearance to reach design specifications.

Adjustment of the idling speed

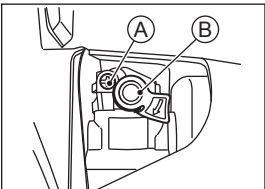

A. Idle Screw
B. Lift Up Lever

- If the cutting blades move when the engine is running at the idle speed, turn the idle screw counterclockwise to decrease the engine idle speed.
- If the engine does not run the idle speed, it may be changed too low. Turn the idle screw clockwise to increase the engine idle speed.

The stable idling speed is about 3,000 rpm.

Fuel Adjustment

The carburetor has been adjusted to the optimum fuel supply at the factory.
Don't reset the carburetor setting.

NOTE

- If adjustment is needed, it should be performed by your authorized equipment dealer.

Stopping the Engine

NOTICE

Suddenly stopping engine from high-speed operation can cause engine damage. Reduce engine speed to idle speed for one minute before shutting engine off after high-speed, full-load operation.

Ordinary Stop

HF600DT-DELUX,750DT-DELUX·
HF600DT-PRO,750DT-PRO·
HF580DT-L,750DT-L

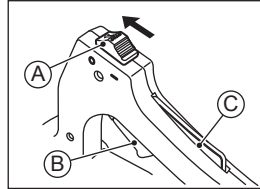

- Place the hedge trimmer on firm ground.
- Turn the throttle lever to the "RUNNING/IDLING" position, and run the engine at the idling speed.
- Turn the engine switch to the "O" position.

HF750FS-PRO·H550S,750S

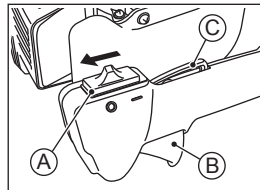

A. Engine Switch
B. Throttle Lever
C. Set Lever

Emergency Stop

- Turn the engine switch to the "O" position.

NOTE

- Never stop the engine during operation while running above idle speed.
- Shut off the engine and allow it to cool before transporting or storing the unit.
- Do not put the unit on dry grass or near any flammable object unless the engine is cold or cooled down.

Operation

HFX600DT-DELUX,750DT-DELUX ·
HF600DT-PRO,750DT-PRO ·
HF580DT-L,750DT-L

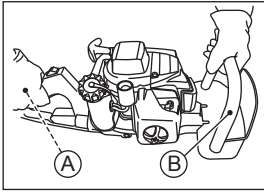

- Hold the throttle lever, the set lever and the front handle while operating the hedge trimmer.

HF750FS-PRO · H550S,750S

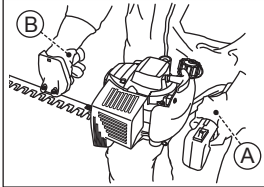

- A. Throttle Lever and Set Lever
- B. Front Handle

Setting the Angle of Rear handle

HFX600DT-DELUX,750DT-DELUX ·
HF600DT-PRO,750DT-PRO ·
HF580DT-L,750DT-L

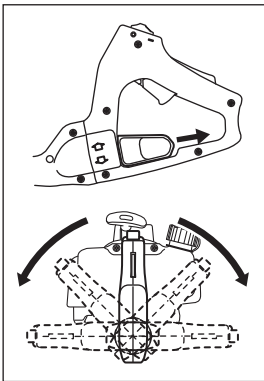

- The rear handle can be set in five positions as desired. To make it free for positioning, pull the lock lever. (See the illustrations at the left.) Before adjusting the handle, be sure to stop the engine.
- Keep the rear handle upward during operation, irrespective of position of the cutting blade.

● Top trimming

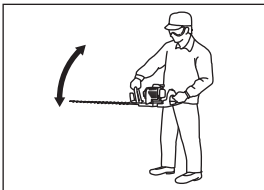

Hold the handle firmly with both hands, and keep the machine body horizontal. Then, slightly incline the cutting blade in the cutting direction and trim the shrub while swaying as if drawing an arc.

● Side trimming

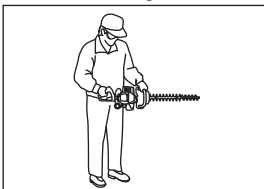

Hold the machine body vertical and trim the shrub upward from the bottom keeping the cutting blade as much apart from your body as possible.

MAINTENANCE AND ADJUSTMENT

Periodic Maintenance Chart

WARNING

Prevent accidental starting during engine service by removing the spark plug caps.

Maintenance	Interval				
	Daily	First 20 hours	Every 20 hours	Every 50 hours	Every 100 hours
Check and replenish fuel	●				
Check for fuel leakage	●				
Check bolts, nuts and screws for looseness and loss	●				
Check throttle lever operation	●				
Check engine switch operation	●				
★ Clean air filter element	●				
Tighten bolts, nuts and screws		●		●	
Clean fuel filter			●		
Clean spark plug and adjust electrode gap				●	
★ Remove dust and dirt from cylinder fins				●	
Grease gear case assembly			●		
◆ Remove carbon deposits on piston head and inside cylinder				●	
◆ Remove carbon deposits in the exhaust pipe of muffler				●	
◆ Check the sliding portion of crankshaft, connecting rod etc.					●
Fuel tube	It is recommended to replace every 3 years.				

NOTE

- The service intervals indicated are to be used as a guide. Service to be performed more frequently as necessary by operating condition.
- When damage or defect occurs in checked parts, replace with a new one.
- ◆: Service to be performed by an authorized equipment dealer.
- ★: Service more frequently under dusty conditions.

Fuel Tank Cap Service

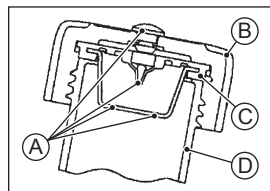

- A. Breather Passage
- B. Tank Cap
- C. Breather Assembly
- D. Fuel tank

A breather passage is incorporated in the tank cap. If the breather passage is clogged, the fuel will not flow into the carburetor, causing problems with starting or running the engine. Check and clean the breather passage before operation. At the same time, make sure that the base of the breather assembly is fitted firmly into the groove inside the tank cap as shown.

Air Cleaner Service

Clean the element daily of operation.

⚠ WARNING

Gasoline and low-flash point solvents can be flammable and/or explosive and cause severe burns. Clean the element in a well-ventilated area, and take care that there is no spark or flame anywhere near the working areas. Do not use gasoline or low-flash point solvents to clean the element.

NOTICE

Do not use petroleum solvent to clean element.
Do not oil the element.
Do not use pressurized air to clean or dry the element.

NOTICE

To prevent excessive engine wear, do not run the engine with the air cleaner removed.

HFX600DT-DELUX,750DT-DELUX ·
HF600DT-PRO,750DT-PRO ·
HF580DT-L,750DT-L

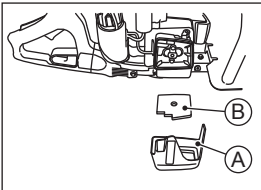

HF750FS-PRO · H550S,750S

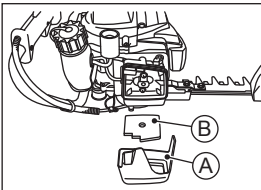

A. Air Cleaner Cap
B. Element

- Remove the air cleaner cap from the air cleaner case by removing the air cleaner cap screw.
- Remove the element from the air cleaner case.
- Wash the element in detergent and water, and dry it thoroughly.
- Reinstall the element in the air cleaner case and reinstall the air cleaner, and tighten the screw.

NOTICE

Improper element cleaning can result in engine damage. Do not use compressed air to clean or dry element. Always clean element with an approved high flash point solvent only. Never use gasoline. Do not operate engine with air cleaner parts removed.

NOTE

- Operating in dusty condition may require more frequent maintenance than above.

Fuel Filter Service

Clean the fuel filter element every 20 hours of operation.

⚠ WARNING

Many solvents are highly flammable and may cause serious burns. Improper use of solvents can result in fire or an explosion. Do not use gasoline or low flash-point solvents to clean the fuel filter. Clean only in a well-ventilated area away from sources of sparks or flame, including any appliances with a pilot light.

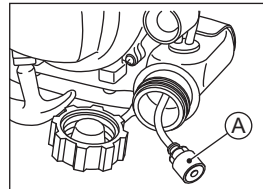

A. Fuel Filter

- Pull the fuel filter out from the fuel tank.
- Clean the fuel filter assembly in a bath of high flash-point solvent.
- Dry the fuel filter assembly before installing.

NOTE

- If a fuel still does not flow well after the cleaning, replace the fuel filter with new one.

Spark Plug Service

Clean or replace spark plug and reset gap every 50 hours of operation.

⚠ WARNING

Engines can become extremely hot during normal operation. Hot engine components can cause severe burns. Stop the engine and allow it to cool before checking spark plugs.

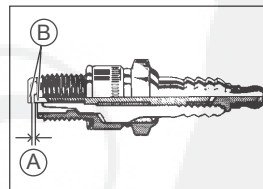

A. Spark Plug Gap
B. Electrodes

- Take the spark plug cap with fingers, and pull it up.
- Remove the spark plug by using a suitable plug wrench.
- Clean the electrodes by scraping or with a wire brush to remove carbon deposits and wetness.
- Inspect for cracked porcelain or other wear and damage. Replace the spark plug with a new one if necessary.
- Check the spark plug gap and reset it if necessary. The gap must be between 0.6 and 0.7 mm. To change the gap, bend only side-electrode, using a spark plug tool.
- Install and tighten the spark plug to 14 N·m (1.4 kgf·m).
- Fit the spark plug cap on the spark plug securely.
- Pull up the spark plug cap lightly to make sure of the installation of the spark plug cap.

Recommended spark plug: NGK BPMP8Y

Spark Arrester Cleaning Service

Clean spark arrester every 50 hours of operation.

⚠ WARNING

Engines can become extremely hot during normal operation. Hot engine components can cause severe burns. Stop the engine and allow it to cool before servicing spark arrester.

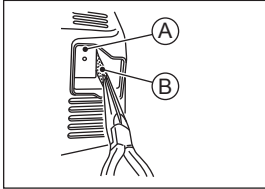

A. Muffler
B. Spark Arrester

- Remove the spark arrester from the exhaust hole of muffler.
- Clean deposits from the spark arrester screen by brushing it.
- Install the spark arrester.

Carbon Removal

Every 50 hours of operation. These items must be performed with proper tools. See your authorized equipment dealer for service.

Cutter Blades Lubrication Service

⚠ WARNING

Hot engine parts can cause severe burns. Allow engine to stop, and cool before lubricating cutter blades.

⚠ WARNING

Cutter blades can cause severe injury. Wear gloves to protect hands when handling cutter blades.

HF600DT-DELUX,750DT-DELUX · HF600DT-PRO,750DT-PRO · HF580DT-L,750DT-L

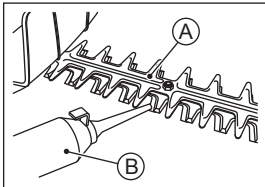

HF750FS-PRO · H550S,750S

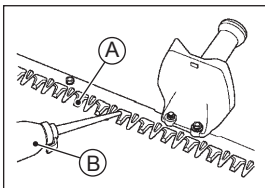

A. Cutter Blades
B. Machine Oil

- Clean and lubricate the cutter blades at each refueling. Disconnect the spark plug cap from the spark plug.
- Clean the surface of cutter blades, and apply a few drops of machine oil to them on each refuelling.

Gear Case Lubrication Service

Lubricate the gear case every 20 hours.

HF600DT-DELUX,750DT-DELUX · HF600DT-PRO,750DT-PRO

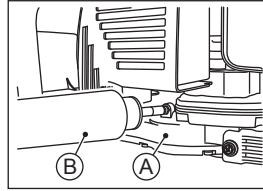

- Disconnect the spark plug cap from the spark plug.
- Urea grease into the gear case by using grease gun.

HF580DT-L,750DT-L

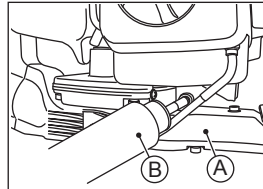

HF750FS-PRO

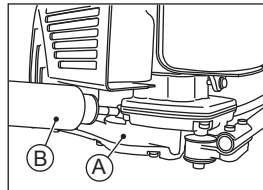

H550S,750S

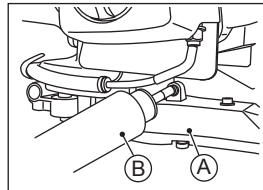

A. Gear Case
B. Grease Gun

⚠ WARNING

Hot engine parts can cause severe burns. Allow engine to stop, and cool before lubricating gear case.

⚠ WARNING

Cutter blades can cause severe injury. Wear gloves to protect hands when handling cutter blades.

STORAGE

Drain Fuel System

WARNING

Gasoline is a toxic substance. Dispose of gasoline properly. Contact your local authorities for approved disposal methods.

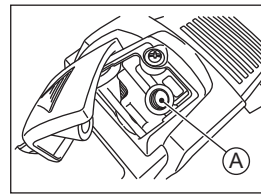

A. Spark Plug Hole

If you plan to store the hedge trimmer for more than 30 days, completely drain the fuel to prevent gum deposits forming on essential carburetor parts, fuel filter, and fuel tank.

- Clean the engine and the cutter blades.
- Remove all the fuel from the fuel tank and run the engine at idling to use up the fuel in the carburetor.
- Remove the spark plug, pour in 0.5 mL of new 2-stroke engine oil through the plug hole, pull the recoil starter grip several times, and reinstall the spark plug.
- Slowly pull the recoil starter grip until resistance is felt.
- Store the hedge trimmer in a clean and dry place.

TROUBLESHOOTING GUIDE

If the engine malfunctions, carefully examine the symptoms and the operating conditions, and use the table below as a guide to troubleshooting.

Symptom		Probable cause	Remedy
Engine won't start or output is low	No fuel to combustion chamber	No fuel in fuel tank	Fill fuel tank
		Blocked fuel filter or tube	Clean
		Blocked air vent in tank cap	
		Faulty carburetor	◆
	Spark plug fouled by fuel	Over-rich fuel/air mixture	Turn lift up lever to "Running" position. Pull recoil starter grip with spark plug removed to discharge excess fuel. Clean spark plug.
		Clogged air cleaner	Clean
		Faulty carburetor	◆
		Incorrect grade/type of fuel	Change fuel
		Water in fuel	
	No spark or weak spark	Faulty spark plug	Replace spark plug
		Faulty ignition coil	◆
		Engine switch left in "O" (STOP) position.	Turn engine switch to "I" (START) position.
	Insufficient compression	Faulty piston, cylinder and piston ring	◆
Loose spark plug		Tighten properly	
Loose cylinder bolts			
Low output	Engine overheats	Clogged air cleaner	Clean
		Recoil starter or cooling air path clogged with dirt.	
	Carbon built-up in combustion chamber	◆	
	Poor ventilation around engine	Select a better location	

◆: Service should be performed by an authorized equipment dealer.

A LIRE EN PRIORITÉ

Pour votre sécurité, lisez ce manuel de l'utilisateur et assurez-vous de bien le comprendre avant de faire fonctionner ce TAILLE-HAIE.

Généralités

Ce produit est un outil puissant, à grande vitesse pour coupe rapide ; ce n'est pas un jouet. Avant d'utiliser ce taille-haie et pour votre propre sécurité comme celle des autres, prenez bonne connaissance de toutes les consignes de sécurité contenues dans le manuel du propriétaire. Conservez ce manuel et mettez-le à la disposition des personnes qui utiliseront le taille-haie. Consultez-le périodiquement pour renforcer votre connaissance des consignes de sécurité qu'il contient.

- **L'utilisation incorrecte ou imprudente de cet outil peut conduire à de graves ou mortelles blessures.**
Observez les consignes de sécurité contenues dans ce manuel ainsi que toutes les normes, règlements et ordonnances gouvernementales ou d'entreprise. Votre concessionnaire d'équipement peut vous montrer comment utiliser correctement votre produit.
- **Au cours du fonctionnement, la lame provoquera de sérieuses blessures si on la touche et, de plus, elle peut projeter des objets qui eux aussi blesseront.**
Éloignez les personnes, adultes ou enfants, présentes fortuitement, ainsi que les animaux ; tous ne doivent pas se trouver à moins de 15 m de l'endroit où fonctionne le taille-haie.
- **Ne laissez pas les enfants se servir du taille-haie.**
Les utilisateurs doivent avoir une taille, une force et une maturité suffisantes pour être capable de soulever et faire fonctionner correctement le taille-haie pendant de longues durées. Ils doivent également être capables de lire, comprendre et suivre les instructions de sécurité contenues dans ce manuel.
- **Les gaz d'échappement contiennent du monoxyde de carbone qui est un gaz très toxique.**
Ne faites fonctionner le taille-haie qu'en extérieur et dans des zones bien ventilées. Arrêtez immédiatement le moteur si les gaz d'échappement vous donne des maux de tête ou la nausée.
- **L'essence est extrêmement inflammable et peut être explosive dans certaines conditions.**
Arrêtez le moteur et laissez-le se refroidir avant de refaire le plein de carburant. Ne fumez pas. Assurez-vous que le plein de carburant est effectué dans un lieu bien aéré et qu'il n'y a aucune source de chaleur ou d'étincelles, incluant la veilleuse d'un appareil. Essayez immédiatement toute essence renversée. Recherchez les fuites éventuelles de carburant et réparez-les, le cas échéant, avant de démarrer le taille-haie.

Opérateur

- **L'inattention ou la fatigue peut conduire à de graves ou mortelles blessures.**
N'utilisez jamais le taille-haie si vous êtes sous l'influence de l'alcool ou de narcotiques. N'utilisez pas le taille-haie si vous êtes malade ou si vous prenez des médicaments qui provoquent la somnolence. Faites une pause si vous êtes fatigué pendant que vous utilisez le taille-haie.
- **Portez toujours des équipements de protection individuelle.**
Protégez vos yeux avec des lunettes à coques ou des lunettes de sécurité bien adaptées à votre visage. Protégez votre ouïe par des bouchons d'oreille. Faites examiner votre ouïe périodiquement. Protégez vos mains et vos pieds en portant toujours des gants non-glissants et des chaussures robustes lorsque vous opérez ou manipulez le taille-haie.
- **Des vêtements amples et des écharpes peuvent entraîner des blessures.**
Des cheveux longs et des vêtements lâches, de même que des écharpes et des bijoux, peuvent être attrapés dans la végétation alentour ou dans les pièces tournantes du taille-haie lui-même. Portez toujours des chemises à manches longues, près du corps, et des pantalons longs qui toutefois laissent une bonne liberté de mouvement. Groupez vos cheveux de façon qu'ils soient au-dessus des épaules.

- **Maintenez votre équilibre afin d'éviter la perte de contrôle de la machine.**
Soyez prudent sur un sol irrégulier et meuble. Maintenez vos pieds fermement sur le sol lorsque vous utilisez le taille-haie. Ne travaillez jamais sur une échelle, dans un arbre ou sur un support qui ne soit pas sûr. Gardez vos mains sur le taille-haie et n'essayez pas d'atteindre des points trop éloignés. N'essayez jamais d'utiliser l'appareil d'une seule main.
- **Soyez toujours attentif à la périphérie et aux dangers possibles que vous ne pourriez pas entendre en raison du bruit du moteur.**
- **Avant de nettoyer, vérifier, maintenir ou travailler avec le taille-haie, arrêtez le moteur et assurez-vous que la lame est immobile.**
- **L'essence est extrêmement inflammable et peut brûler ou irriter la peau. Changez immédiatement de vêtements sur lesquels s'est répandu du carburant. Ne retirez jamais le bouchon du réservoir de carburant lorsque le moteur tourne.**
- **Soyez attentif aux blessures dues à la fatigue.**
L'utilisation sur une longue durée de ce produit ou de toute machine qui vibre peut provoquer l'engourdissement, des sensations de brûlure, et autres indices de blessures. Si vous ressentez ce genre de symptômes, n'utilisez pas le taille-haie et consultez un médecin.

Taille-haie

- **Un taille-haie modifié peut être dangereux.**
Ne modifiez jamais votre taille-haie, sauf si le fabricant le prescrit par écrit. N'utilisez que les accessoires et les pièces de rechange fournis ou approuvés par le fabricant.
- **Des pièces endommagées ou desserrées peuvent se détacher et blesser l'opérateur ou les personnes avoisinantes.**
Inspectez toujours votre taille-haie avant de l'utiliser. Assurez-vous que le papillon des gaz fonctionne sans à-coups et revient en position fermée lorsqu'il est relâché. N'utilisez jamais un taille-haie dont le papillon des gaz est dur à manœuvrer. Assurez-vous que l'outil de coupe est fixé bien en place et n'est ni fendu, ni cassé ou tordu.
- **Le protège-lame doit être en place pour éviter des blessures.**
Avant chaque utilisation, assurez-vous que le protège-lame est en place et bien fixé. N'utilisez jamais un taille-haie sans son protège-lame.
- **Afin de réduire les risques d'incendies, assurez-vous qu'il n'y a dans le moteur et le silencieux ni débris ni feuilles ou excès de lubrifiant.**
- **Le cordon du lanceur à rappel peut vous blesser s'il est brutalement relâché.**
Lorsque vous démarrez le moteur, agrippez fermement la poignée du lanceur. Ne tirez pas sur le cordon lui-même. Ne laissez pas le cordon vous échapper lorsqu'il s'enroule dans son logement. Si le cordon de lancement est relâché soudainement il risque de fouetter et de blesser et/ou d'endommager le mécanisme de démarrage à rappel.
- **Une maintenance correcte est essentielle pour la sécurité.**
Un taille-haie bien entretenu est plus sûr et fonctionne plus efficacement. Vérifiez régulièrement les réglages du taille-haie et remplacez les pièces usées ou endommagées. Si le ralenti est trop élevé, la lame ne s'arrêtera pas lorsque l'utilisateur relâche le levier d'accélérateur. Un silencieux usé ou endommagé peut émettre des étincelles et provoquer un incendie. Des niveaux de bruit élevés peuvent provoquer une perte de l'ouïe. Une lame émoussée est plus à même de mal fonctionner qu'une lame affûtée. Suivez le plan de maintenance indiqué dans le manuel du propriétaire.

- **Entreposez le taille-haie de façon sûre afin de ne pas l'endommager et d'éviter des incendies.**
Afin d'éviter des déversements de carburant et de provoquer des incendies, entreposez toujours votre taille-haie avec son réservoir vide et son carburateur sec. Un carburant qui a stagné peut boucher le carburateur et rendre difficile le démarrage et le fonctionnement. Entreposez le taille-haie dans un endroit sec, sûr et hors de portée des enfants. Si le taille-haie est transporté dans un véhicule, fixez-le correctement pour qu'il ne tombe pas et déverse son carburant.

PROTECTION DE L'ENVIRONNEMENT

Pour aider à préserver l'environnement, mettre au rebut de façon appropriée les piles, les huiles et les liquides usagés, ou d'autres organes du moteur que vous pourriez jeter ultérieurement. Consultez votre distributeur agréé ou l'agence de recyclage des déchets locale pour en savoir plus sur la procédure de mise au rebut appropriée. Ceci s'applique aussi à la mise au rebut de l'ensemble du moteur à la fin de sa longévité.

SENSIBILISATION À LA SÉCURITÉ

Si vous voyez les symboles montrés ci-dessous, lisez leurs instructions !
Suivez toujours le fonctionnement concernant la sécurité et les pratiques d'entretien.

DANGER

« DANGER » indique une situation dangereuse qui, si elle n'est pas évitée, provoquera la mort ou de graves blessures.

AVERTISSEMENT

« AVERTISSEMENT » indique une situation dangereuse qui, si elle n'est pas évitée, provoquera la mort ou de graves blessures.

PRECAUTION

« PRECAUTION » indique une situation dangereuse qui, si elle n'est pas évitée, provoquera des blessures mineures ou modérées.

REMARQUE

« REMARQUE » est utilisée pour des pratiques initiales qui ne sont pas apparentées à des dommages corporels.

NOTE

- Le symbole de cette note indique des points d'intérêt particulier pour un fonctionnement plus efficace et commode.

AVANT-PROPOS

Merci d'avoir choisi ce produit. Ce manuel du propriétaire est fourni pour vous aider à utiliser le produit d'une manière fiable et sûre. Lisez-le et prenez-en bonne connaissance avant de faire fonctionner votre machine.

Pour assurer une utilisation durable et sans problème de votre moteur, suivez les instructions de service et d'entretien indiquées dans ce manuel.

Aucune partie de ce document ne peut être reproduite, stockée dans un système de recherche documentaire, ou transmise, sous quelque forme que ce soit et quel que soit le moyen de transmission, photocopie électronique ou mécanique, enregistrement ou autre.

Bien que le plus grand soin ait été apporté pour que ce manuel soit aussi complet et précis que possible, les fabricants ne peuvent garantir l'absence d'erreurs ou d'omissions. En raison des améliorations apportées à la conception et aux performances en cours de production, les procédures et spécifications sont susceptibles d'être modifiées sans préavis.

Les illustrations sont fournies à titre de référence seulement et peuvent ne pas correspondre exactement à l'aspect et aux composants du produit réel.

Première édition (1) : Février 2013

TABLE DES MATIÈRES

A LIRE EN PRIORITÉ	1	MAINTENANCE ET RÉGLAGE	12
SENSIBILISATION À LA SÉCURITÉ	2	Tableau d'entretien périodique	12
PROTECTION DE L'ENVIRONNEMENT	2	Entretien du bouchon du réservoir de carburant	12
AVANT-PROPOS	2	Entretien du filtre à air	13
TABLE DES MATIÈRES	2	Entretien du filtre à carburant.....	13
SPÉCIFICATIONS	3	Entretien de la bougie	13
Modèle double lame	3	Entretien et nettoyage du pare-étincelles	14
Modèle simple lame.....	5	Enlèvement des dépôts de carbone	14
PRÉPARATION POUR L'UTILISATION	6	Lubrification des lames	14
Emplacement des pièces et des étiquettes	6	Intervention sur la boîte à engrenages.....	14
Carburant et huile.....	8	RANGEMENT	15
INSTRUCTIONS D'UTILISATION	9	Dispositif de vidange du carburant	15
Démarrage du moteur	9	GUIDE DE DÉPANNAGE	15
Préchauffage du moteur	10		
Arrêt du moteur.....	10		
Fonctionnement	11		

SPÉCIFICATIONS

Modèle double lame

Modèle		HFX600DT-DELUX	HFX750DT-DELUX	HF600DT-PRO	HF750DT-PRO	
Dimensions d'ensemble	Longueur x largeur x hauteur mm	1038 x 256 x 223	1178 x 256 x 223	1038 x 258 x 220	1178 x 258 x 220	
Poids	kg	5,6	5,8	5,3	5,5	
Moteur	Modèle	TJ23V/TLE24VD				
	Type	Moteur à essence, à refroidissement forcé par air, 2 temps, à arbre vertical				
	Cylindrée	ml	22,5			
	Carburateur	Type à membrane				
	Allumage	Magnéto à volant à transistors				
	Bougie	NGK BPMR8Y				
	Démarrreur	Laceur de démarrage à rappel				
	Embrayage/diamètre	Type centrifuge automatique/54				
Carburant	Rapport de mélange	50 parts d'essence ordinaire sans plomb pour 1 part d'huile 2 temps par volume				
	Capacité du réservoir	L	TJ23V: 0,43 / TLE24VD: 0,5			
Lames	Type	Lame double à double effet				
	Longueur globale	mm	587	727	587	727
	Longueur coupante	mm	518	658	518	658
	Pas des dents	mm	35			
	Vitesse	mm	1 324 par seconde à 9 000 tr/min			
Transmission	Type d'embrayage	Type sec				
	Rapport de réduction	1:4,08 (13T/53T)				
	Entraînement	Double entraînement par cames				
	Lubrification	Graisse Urea				

Mesure des vibrations conformément à EN ISO 22867

		HFX600DT-DELUX	HFX750DT-DELUX	HF600DT-PRO	HF750DT-PRO
Poignée avant	m/s ²	4,2	3,6	8,8	8,8
Poignée arrière	m/s ²	3,9	4,2	8,0	7,3

Émissions sonores conformément à la directive 2000/14/CE

		HFX600DT-DELUX	HFX750DT-DELUX	HF600DT-PRO	HF750DT-PRO
Niveau de puissance sonore garanti	L _{WA} dB	105			
Niveau de puissance sonore mesuré	dB	83	84	83	84

Mesure de niveau acoustique conforme à EN ISO 10517

		HFX600DT-DELUX	HFX750DT-DELUX	HF600DT-PRO	HF750DT-PRO
Niveau de puissance acoustique mesuré et pondéré A	L _{WA,eq}	103dB	104dB	103dB	104dB
Niveau de pression acoustique émis pondéré A, L _{pA} sur la position de l'opérateur.		L _{pA,eq} : 92dB (Incertitude K, 1dB)			

PRECAUTION

Information sur l'interdiction d'utiliser la machine dans une ambiance potentiellement explosive.

Modèle		HF580DT-L	HF750DT-L	
Dimensions d'ensemble	Longueur x largeur x hauteur mm	1012 x 258 x 218	1156 x 258 x 218	
Poids	kg	5,1	5,3	
Moteur	Modèle	TJ23V / TLE24VD		
	Type	Moteur à essence, à refroidissement forcé par air, 2 temps, à arbre vertical		
	Cylindrée	ml	22,5	
	Carburateur	Type à membrane		
	Allumage	Magnéto à volant à transistors		
	Bougie	NGK BPMR8Y		
	Démarrreur	Laceur de démarrage à rappel		
	Embrayage/diamètre	Type centrifuge automatique/54		
Carburant	Rapport de mélange	50 parts d'essence ordinaire sans plomb pour 1 part d'huile 2 temps par volume		
	Capacité du réservoir	L	TJ23V: 0,43 / TLE24VD: 0,5	
Lames	Type	Lame double à double effet		
	Longueur globale	mm	587	731
	Longueur coupante	mm	519	659
	Pas des dents	mm	35	
	Vitesse	mm	1050 par seconde à 9 000 tr/min	
Transmission	Type d'embrayage	Type sec		
	Rapport de réduction	1:5,14 (7T/36T)		
	Entraînement	Double entraînement par cames		
	Lubrification	Graisse Urea		

Mesure des vibrations conformément à EN ISO 22867

		HF580DT-L	HF750DT-L
Poignée avant	m/s ²	9,0	9,0
Poignée arrière	m/s ²	6,7	6,7

Émissions sonores conformément à la directive 2000/14/CE

		HF580DT-L	HF750DT-L
Niveau de puissance sonore garanti	L _{WA} dB	103	
Niveau de puissance sonore mesuré	dB	82	

Mesure de niveau acoustique conforme à EN ISO 10517

		HF580DT-L	HF750DT-L
Niveau de puissance acoustique mesuré et pondéré A		L _{WA,eq} : 101dB	
Niveau de pression acoustique émis pondéré A, L _{pA} sur la position de l'opérateur.		L _{pA,eq} : 92dB (Incertitude K, 1dB)	

PRECAUTION

Information sur l'interdiction d'utiliser la machine dans une ambiance potentiellement explosive.

Modèle simple lame

Modèle		HF750FS-PRO	H550S	H750S	
Dimensions d'ensemble	Longueur x largeur x hauteur	1070 x 270 x 220	910 x 270 x 218	1044 x 270 x 218	
	mm				
Poids		5,3	4,9	5,1	
Moteur	Modèle	TJ23V/TLE24VD			
	Type	Moteur à essence, à refroidissement forcé par air, 2 temps, à arbre vertical			
	Cylindrée	ml	22,5		
	Carburateur	Type à membrane			
	Allumage	Magnéto à volant à transistors			
	Bougie	NGK BPMR8Y			
	Démarrreur	Laceur de démarrage à rappel			
	Embrayage/diamètre	Type centrifuge automatique/54			
Carburant	Rapport de mélange	50 parts d'essence ordinaire sans plomb pour 1 part d'huile 2 temps par volume			
	Capacité du réservoir	L	TJ23V: 0,43 / TLE24VD: 0,5		
Lames	Type	Lame simple à double effet			
	Longueur globale	mm	727	597	731
	Longueur coupante	mm	623	554	694
	Pas des dents	mm	35		
	Vitesse	mm	1 324 par seconde à 9 000 tr/min	1050 par seconde à 9 000 tr/min	
Transmission	Type d'embrayage	Type sec			
	Rapport de réduction	1:4,08 (13T/53T)	1:5,14 (7T/36T)		
	Entraînement	Double entraînement par cames			
	Lubrification	Graisse Urea			

Mesure des vibrations conformément à EN ISO 22867

		HF750FS-PRO	H550S	H750S
Poignée avant	m/s ²	8,1	–	–
Poignée arrière	m/s ²	7,7	–	–

Émissions sonores conformément à la directive 2000/14/CE

		HF750FS-PRO	H550S	H750S
Niveau de puissance sonore garanti	L _{WA} dB	104	–	–
Niveau de puissance sonore mesuré	dB	84	–	–

Mesure de niveau acoustique conforme à EN ISO 10517

		HF750FS-PRO	H550S	H750S
Niveau de puissance acoustique mesuré et pondéré A	L _{WA,eq}	103dB	–	–
Niveau de pression acoustique émis pondéré A, L _{pA} sur la position de l'opérateur.	L _{pA,eq}	93dB (Incertitude K, 1dB)	–	–

PRECAUTION

Information sur l'interdiction d'utiliser la machine dans une ambiance potentiellement explosive.

PRÉPARATION POUR L'UTILISATION

Emplacement des pièces et des étiquettes

Modèle double lame (HFX600DT-DELUX,750DT-DELUX · HF600DT-PRO,750DT-PRO · HF580DT-L,750DT-L)

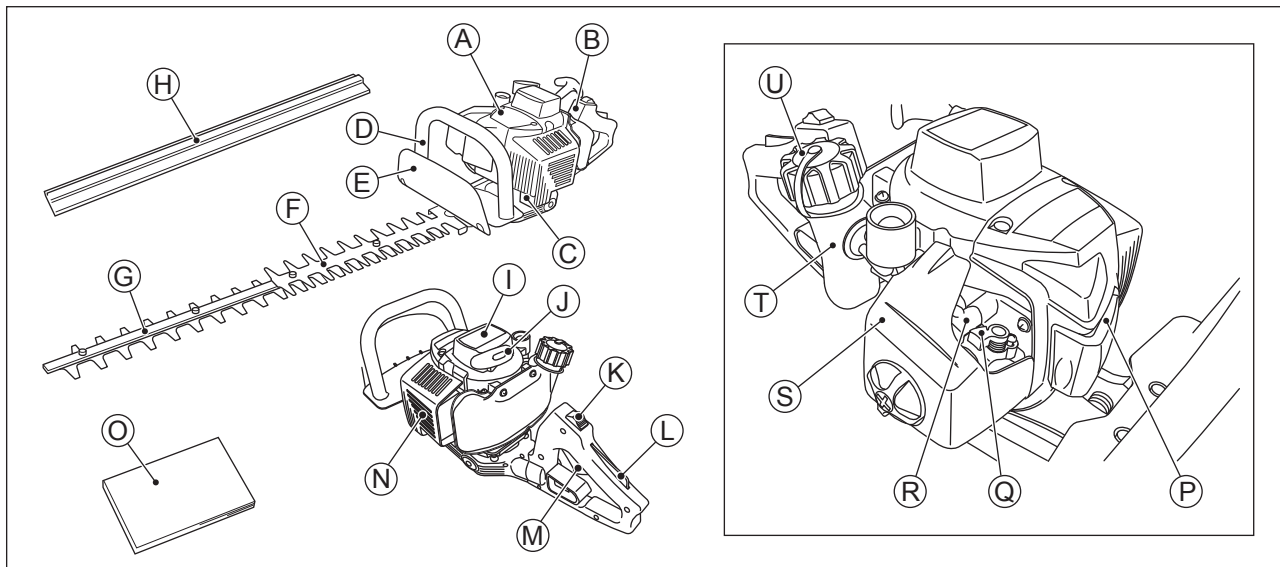

A. Moteur
B. Poignée arrière
C. Carter de boîte
D. Poignée avant
E. Carter
F. Contre lame

G. Lames
H. Protège lame
I. Lacey de démarrage à rappel
J. Poignée de lanceur
K. Interrupteur marche/arrêt du moteur

L. Starter
M. Levier d'accélérateur
N. Protège silencieux/Silencieux
O. Manuel du Propriétaire

R. Carburateur
S. Filtre à air
T. Réservoir de carburant
U. Bouchon du réservoir de carburant
Q. Levier basculant

Modèle simple lame (HF750FS-PRO · H550S,750S)

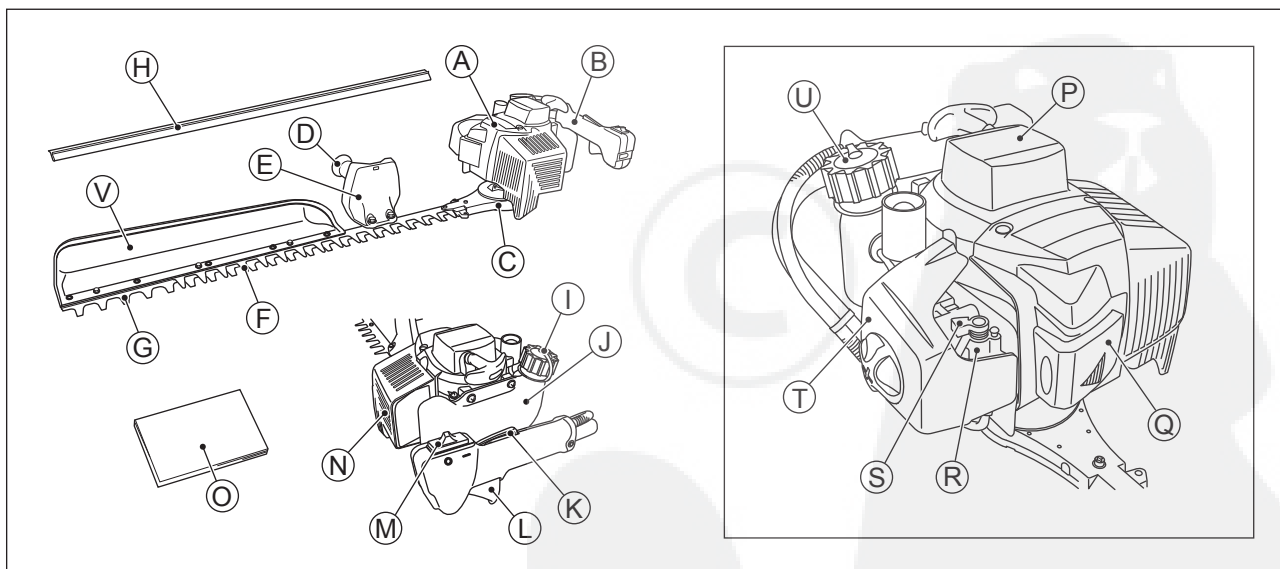

A. Moteur
B. Poignée arrière
C. Carter de boîte
D. Poignée avant
E. Carter
F. Contre lame
G. Lames

H. Protège lame
I. Bouchon du réservoir de carburant
J. Réservoir de carburant
K. Starter
L. Levier d'accélérateur

M. Interrupteur marche/arrêt du moteur
N. Protège silencieux/Silencieux
O. Manuel du Propriétaire
P. Lacey de démarrage à rappel
Q. Bougie/Couvercle de bougie

R. Carburateur
S. Levier basculant
T. Filtre à air
U. Poignée de lanceur
V. Récepteur de feuilles (Produit spécifique uniquement)

Côté moteur (TJ23V)

Étiquette numéro de série du moteur

CODE TJ023V-XXXX
E / NO. 1 2 3 4 5 6

Numéro de série du moteur

Le numéro de série du moteur est le seul moyen d'identifier votre moteur parmi les autres moteurs du même modèle. Ce numéro de série est demandé par votre concessionnaire lors de la commande de pièces.

Étiquette de certification



Étiquette d'avertissement (Type: A)



- A: AVERTISSEMENT
B: Le manuel de l'utilisateur contient des informations importantes sur la sécurité des opérations. Lisez-le avant d'utiliser le moteur.
C: L'essence est extrêmement inflammable et explosive. Arrêtez le moteur avant de remplir le réservoir de carburant.
D: Le gaz d'échappement contient du monoxyde de carbone, un poison inodore et mortel. Ne faites pas tourner le moteur dans un endroit clos.

Étiquette d'avertissement (Type: B)

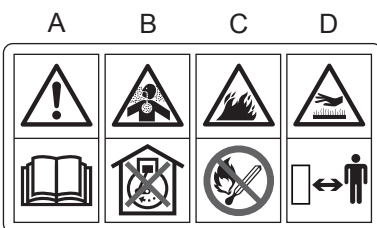

- A: Le manuel de l'utilisateur contient des informations importantes sur la sécurité des opérations. Lisez-le avant d'utiliser le moteur.
B: Le gaz d'échappement contient du monoxyde de carbone, un poison inodore et mortel. Ne faites pas tourner le moteur dans un endroit clos.
C: L'essence est extrêmement inflammable et explosive. Pas de flammes nues ou autres sources d'ignition.
D: Le moteur peut devenir très chaud pendant le fonctionnement normal. Restez à l'écart des parties chaudes du moteur.

Côté cadre

Marque d'avertissement

	Lisez attentivement le manuel d'instructions.
	Portez des protections pour la tête, les yeux et les oreilles
	AVERTISSEMENT
	Portez des gants de protection.
	Portez des chaussures de protection.

Étiquette numéro de série du bâti

Le numéro de série du bâti est le seul moyen d'identifier votre produit particulier parmi les autres du même modèle. Ce numéro de série est requis par votre concessionnaire lors de la commande de pièces.

Carburant et huile

AVERTISSEMENT

L'essence est extrêmement inflammable et risque d'exploser sous certaines conditions, créant un potentiel pouvant occasionner de graves brûlures. Tourner le commutateur d'allumage sur « OFF » (hors circuit).

Ne pas fumer. S'assurer que l'endroit est bien ventilé et exempt de n'importe quelle source de flammes ou d'étincelles; ceci comprenant n'importe quel dispositif avec une lampe témoin.

Ne jamais remplir complètement le réservoir jusqu'en haut. Si le réservoir est complètement rempli jusqu'en haut, la chaleur risque d'entraîner le carburant à s'étendre et à se déverser à travers les orifices du bouchon du réservoir.

Après le ravitaillement en carburant, s'assurer que le bouchon du réservoir est fermé de façon sûre.

Si de l'essence s'est répandue sur le réservoir de carburant, l'essuyer immédiatement.

REMARQUE

En ne faisant fonctionner qu'avec de l'essence on provoquera un grippage du moteur. Utiliser un mélange d'essence-huile.

Le moteur à 2 temps de nécessite un mélange d'essence-huile.

Proportion du mélange d'essence et d'huile pour moteur:

50:1

(Essence 50, Huile pour moteur à 2 temps 1)

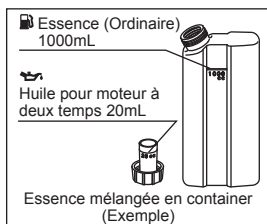

Verser l'huile pour moteur à 2 temps et l'essence dans un conteneur approprié en respectant les proportions indiquées ci-dessus, et secouer fortement pour éviter leur séparation. Puis, verser dans le réservoir de carburant.

Type de carburant et indice d'octane

Utiliser de l'essence propre, fraîche et exempte de plomb avec un contenu de volume d'éthanol ne dépassant pas 10% et un indice d'octane égal ou supérieur à celui indiqué sur le tableau.

Type de carburant	Essence exempte de plomb
Contenu d'éthanol	E10 ou moins
Indice d'octane minimum	Recherche de l'indice d'octane (RON) 91

REMARQUE

Ne pas utiliser dans ce moteur un carburant contenant plus d'éthanol ou d'autres produits oxygénés que ceux spécifiés pour un carburant* E10. Un endommagement du moteur et du circuit d'alimentation en carburant, ou des problèmes de démarrage du moteur et/ou du comportement pourraient résulter de l'utilisation d'un carburant impropre.

* E10 signifie un carburant contenant jusqu'à 10% d'éthanol, comme il est spécifié dans les directives européennes.

NOTE

- Ne pas utiliser une essence qui a été entreposée plus de deux mois.
- Pour s'assurer d'un démarrage approprié sous des températures ambiantes basses, un carburant frais d'un grade pour service en hiver doit être utilisé.
- Si un « cognement ou un cliquetis » survient, utiliser une marque d'essence différente ou un indice d'octane plus élevé.

Huile pour moteur recommandée

Huile pour moteur à 2 temps d'une qualité élevée
Classification de Service JASO – Classe FC

INSTRUCTIONS D'UTILISATION

Démarrage du moteur

Carburant

- Mettre le moteur de niveau avant de faire le plein.
- Retirez le bouchon du réservoir de carburant et remplissez le réservoir avec un mélange 50:1 essence/huile.
- Versez doucement pour éviter des débordements et permettre à l'air de s'échapper du réservoir.
- Fermer soigneusement le bouchon du réservoir en le tournant dans le sens horaire aussi loin que possible.

AVERTISSEMENT

Ne jamais remplir le réservoir jusqu'à ce que le niveau de carburant dépasse le goulot de remplissage. Si le réservoir est trop rempli, la chaleur pourrait provoquer la dilatation du carburant et son débordement par les orifices d'aération du bouchon du réservoir. Après avoir fait le plein, veiller à ce que le bouchon du réservoir soit bien fermé.

Si du carburant est renversé sur le réservoir à carburant, essuyez-le immédiatement.

DANGER

Les gaz d'échappement contiennent du monoxyde de carbone, un gaz incolore, inodore et toxique. Ne faites pas fonctionner le moteur dans des espaces clos. Assurez toujours une ventilation adéquate.

HFX600DT-DELUX, 750DT-DELUX ·
HF600DT-PRO, 750DT-PRO ·
HF580DT-L, 750DT-L

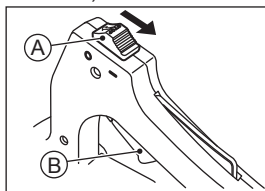

HF750FS-PRO · H550S, 750S

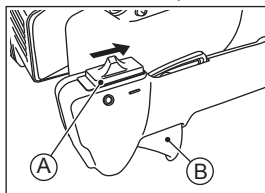

A. Interrupteur marche/arrêt du moteur
B. Levier d'accélérateur

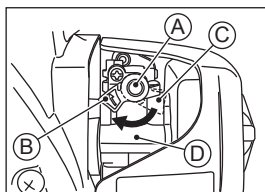

A. Levier basculant
B. Position de démarrage
C. Position de fonctionnement
D. Carburateur

- Placez l'interrupteur moteur situé sur l'équipement sur la position « I » (démarrage).
- Maintenez le levier des gaz sur l'équipement en position complètement FERMÉE (vitesse de ralenti).
- Mettre le levier basculant sur le carburateur en position « DÉMARRAGE ».

NOTE

- Lorsque le moteur est déjà chaud, ou lorsque le temps est chaud, placez le levier sur la position « RUNNING (Marche) ».

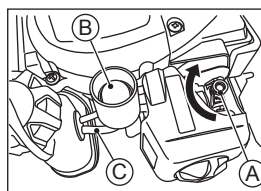

A. Levier basculant (moteur froid seulement)
B. Pompe d'amorçage
C. Tube de trop-plein

- Poussez plusieurs fois doucement sur la pompe d'amorçage jusqu'à ce que le carburant arrive dans le tube de trop-plein.

NOTE

- Ce moteur est conçu de manière à ce que le carburant qui déborde du fait d'une poussée sur la pompe d'amorçage revienne au réservoir de carburant.
- Il n'y a pas de crainte de noyage du moteur. Aussi, appuyer suffisamment de fois sur la pompe d'amorçage pour mettre en marche le moteur.

AVERTISSEMENT

Un relâchement soudain de la corde de démarrage risque de la laisser fouetter autour d'elle et de provoquer une blessure et/ou un endommagement au mécanisme du démarrage à retour automatique. Lors de la mise en route du moteur, saisir fermement la poignée du démarreur à retour automatique; Ne pas saisir la corde de démarrage même. Vérifier toujours que la corde s'enroule dans son logement.

HFX600DT-DELUX, 750DT-DELUX ·
HF600DT-PRO, 750DT-PRO ·
HF580DT-L, 750DT-L

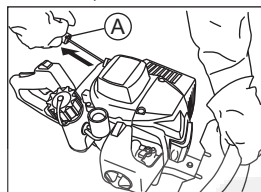

HF750FS-PRO · H550S, 750S

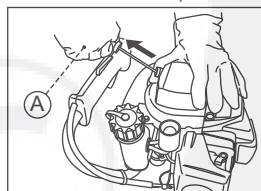

A. Poignée de lanceur

- Tirer lentement sur la poignée de démarrage pour engager le démarreur, puis tirer rapidement d'un coup sec.

NOTE

- Ne tirez pas trop souvent sur le cordon de démarrage si le moteur ne démarre pas et que le levier basculant se trouve en position « DÉMARRAGE ».

HF600DT-DELUX,750DT-DELUX ·
HF600DT-PRO,750DT-PRO ·
HF580DT-L,750DT-L

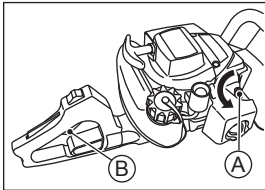

HF750FS-PRO · H550S,750S

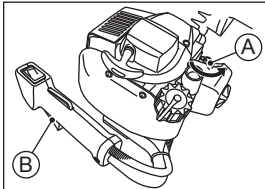

A. Levier basculant
(position de
fonctionnement)
B. Levier d'accélérateur

Après le démarrage, laisser tourner le moteur au ralenti quelques minutes. (Voir Préchauffage)

NOTE

- Le levier basculant revient automatiquement sur la position « MARCHE/RALENTI » lorsque l'opérateur actionne la manette des gaz et la relâche.
- Après le démarrage, modifier pendant de courts instants le régime du moteur en actionnant la manette de commande des gaz pour éliminer l'air restant dans le carburateur.

Préchauffage du moteur

- Après le démarrage du moteur, le faire tourner au ralenti (la position de la manette des gaz est complètement FERMÉE) pendant quelques minutes.

REMARQUE

Laisser une durée de réchauffage suffisante pour éviter d'endommager le moteur et le laisser tourner régulièrement. Le moteur devra tourner pendant quelques minutes à un régime de ralenti pour le laisser se réchauffer avant d'y appliquer une charge. Cela permettra à l'huile d'atteindre les différents organes du moteur, et de laisser un jeu radial du piston, de manière à répondre aux spécifications de la construction.

Réglage de la vitesse de ralenti

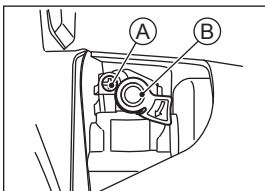

A. Vis de ralenti
B. Levier basculant

- Si les lames sont en mouvement lorsque le moteur tourne au ralenti, tourner la vis de ralenti dans le sens antihoraire afin de réduire la vitesse de ralenti.
- Si le moteur ne tourne pas au ralenti, la réduction de vitesse a été trop importante. Tourner la vis de ralenti dans le sens horaire pour augmenter la vitesse de ralenti.

La vitesse stable de ralenti est d'environ 3 000 tr/min.

Réglage de la quantité de carburant

Le carburateur a été réglé à l'usine pour une alimentation en carburant optimale.
Ne pas modifier le réglage du carburateur.

NOTE

- Si un réglage est nécessaire, il devra être effectué par votre distributeur agréé.

Arrêt du moteur

REMARQUE

Un arrêt soudain du moteur lors d'un fonctionnement à un régime élevé risque de provoquer un endommagement du moteur. Diminuer le régime du moteur sur un régime de ralenti pendant une minute avant de couper le moteur, après un fonctionnement à un régime élevé à pleine charge.

Arrêt normal

HF600DT-DELUX,750DT-DELUX ·
HF600DT-PRO,750DT-PRO ·
HF580DT-L,750DT-L

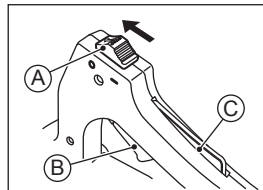

- Posez le taille-haie sur un sol ferme.
- Placez le levier des gaz sur la position « MARCHE/RALENTI » et laissez le moteur tourner au ralenti.
- Placez l'interrupteur moteur sur la position « O ».

HF750FS-PRO · H550S,750S

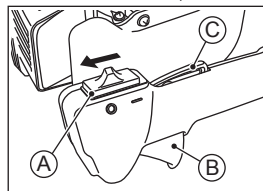

A. Interrupteur marche/arrêt
du moteur
B. Levier d'accélérateur
C. Starter

Arrêt d'urgence

- Placez l'interrupteur moteur sur la position « O ».

NOTE

- Ne jamais couper le moteur si le régime de celui-ci est supérieur au régime de ralenti.
- Couper le moteur et le laisser refroidir avant de transporter ou ranger le souffleur.
- Ne pas déposer l'unité sur de l'herbe sèche ou à proximité d'objets inflammables si le moteur n'est pas froid ou refroidi.

Fonctionnement

HFX600DT-DELUX,750DT-DELUX ·
HF600DT-PRO,750DT-PRO ·
HF580DT-L,750DT-L

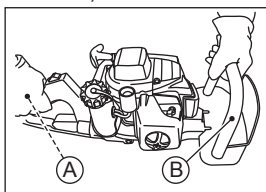

HF750FS-PRO · H550S,750S

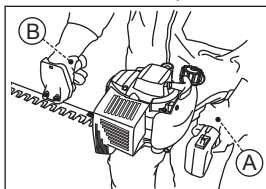

A. Levier d'accélérateur et starter
B. Poignée avant

- Lorsque vous utilisez le taille-haie, maintenez le levier d'accélérateur, le levier de starter et la poignée avant.

Réglage de l'angle de la poignée arrière

HFX600DT-DELUX,750DT-DELUX ·
HF600DT-PRO,750DT-PRO ·
HF580DT-L,750DT-L

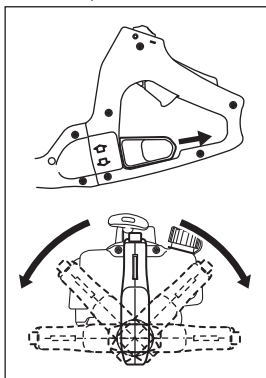

- Choisissez l'une des cinq positions de poignée arrière disponibles. Tirez le levier de verrouillage pour libérer la poignée. (Voir les illustrations sur la gauche.) Assurez-vous que le moteur est arrêté avant de régler la poignée.
- Maintenez la poignée arrière vers le haut, quelle que soit la position de la lame.

● Taille du dessus



Tenez la poignée fermement et des deux mains, et maintenez le taille-haie horizontal. Puis inclinez légèrement la lame dans la direction de la coupe et taillez la haie en décrivant un arc.

● Taille du côté

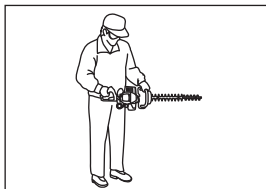

Tenez le corps de la machine verticalement et taillez la haie de haut en bas en déplaçant la lame aussi loin de vous que possible.

MAINTENANCE ET RÉGLAGE

Tableau d'entretien périodique

⚠ AVERTISSEMENT

Pour empêcher un démarrage accidentel du moteur lors de son entretien, retirer l'antiparasite (capuchon) de la bougie d'allumage.

Rubriques d'entretien	Intervalle				
	Journalier	Les premières 20 heures	Toutes les 20 heures	Toutes les 50 heures	Toutes les 100 heures
Vérifier le niveau de carburant et refaire le plein	●				
Vérifier l'absence de fuite de carburant	●				
Vérifier si les boulons, écrous et vis, ne sont pas desserrés ni perdus	●				
Vérifier que la manette des gaz fonctionne bien	●				
Vérifiez le fonctionnement de l'interrupteur du moteur	●				
★ Nettoyez l'élément du filtre à air	●				
Serrer les boulons, les écrous et les vis		●		●	
Nettoyer le filtre à carburant			●		
Nettoyer la bougie et régler l'écartement des pointes d'électrode				●	
★ Retirer les dépôts et la poussière des ailettes du cylindre				●	
Graissage de la boîte à engrenages			●		
◆ Retirer la calamine présente sur la tête du piston et à l'intérieur du cylindre				●	
◆ Retirer la calamine présente dans le tuyau d'échappement du silencieux				●	
◆ Vérifier la partie coulissante du vilebrequin, des bielles, etc.					●
Tuyau à carburant	Remplacer tous les 3 ans.				

NOTE

- Les fréquences d'entretien mentionnées ne sont données qu'à titre indicatif. Un entretien plus fréquent doit être effectué lorsque les conditions d'utilisation le demandent.
- Les pièces endommagées ou défectueuses doivent être remplacées par des pièces neuves (pièces d'origine Kawasaki).
- ◆: Entretien à faire effectuer par un distributeur agréé.
- ★: Procédez à un entretien plus fréquent si l'environnement est poussiéreux.

Entretien du bouchon du réservoir de carburant

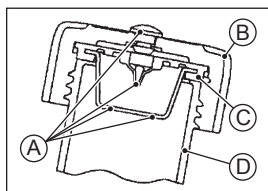

- A. Passage du reniflard
- B. Bouchon du réservoir
- C. Ensemble du reniflard
- D. Réservoir de carburant

Le capuchon du réservoir comporte un reniflard. Le carburant ne coulera pas dans le carburateur si ce reniflard est bouché, et le démarrage et le fonctionnement du moteur seront difficiles. Inspectez ce reniflard et nettoyez-le avant utilisation. Assurez-vous, en même temps, que la base du reniflard est fermement installée dans la rainure à l'intérieur du capuchon du réservoir, comme illustré.

Entretien du filtre à air

Nettoyez le filtre chaque jour d'utilisation.

AVERTISSEMENT

L'essence et les solvants peuvent s'enflammer, exploser et provoquer des brûlures graves. Procéder au nettoyage dans un local bien aéré, et s'assurer qu'aucune étincelle ou flamme n'est produite près de la zone de travail. N'utilisez pas d'essence ou de solvants pour nettoyer l'élément de filtre à air.

REMARQUE

Ne pas utiliser de solvants pétroliers pour nettoyer le filtre.
Ne pas huiler le filtre à air.
Ne pas utiliser d'air comprimé pour le nettoyage ou le séchage du filtre à air.

REMARQUE

Afin d'éviter une usure excessive du moteur, ne pas le faire tourner sans son filtre à air.

HFX600DT-DELUX, 750DT-DELUX ·
HF600DT-PRO, 750DT-PRO ·
HF580DT-L, 750DT-L

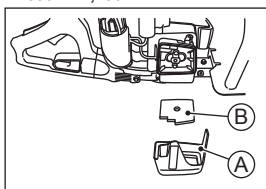

HF750FS-PRO · H550S, 750S

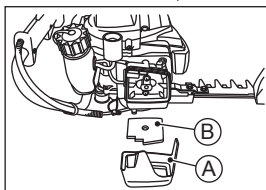

A. Cache du filtre à air
B. Élément

- Retirer le capuchon du filtre à air du carter du filtre à air en enlevant la vis du capuchon du filtre à air.
- Retirer l'élément du carter du filtre à air.
- Laver l'élément avec un détergent et de l'eau, et le sécher entièrement.
- Réinstaller l'élément dans le carter du filtre à air et remettre en place le filtre à air. Puis, resserrer la vis.

REMARQUE

Un nettoyage incorrect de l'élément risque de provoquer un endommagement du moteur.
Ne pas utiliser de l'air comprimé pour nettoyer ou sécher l'élément.
Ne nettoyer toujours l'élément qu'avec un solvant à point d'éclair élevé approuvé. Ne jamais utiliser d'essence.
Ne faites pas tourner le moteur avec un filtre à air dont certaines pièces sont manquantes.

NOTE

- Un fonctionnement dans un environnement poussiéreux peut nécessiter un entretien plus fréquent que celui indiqué ci-dessus.

Entretien du filtre à carburant

Nettoyer l'élément de filtre à carburant toutes les 20 heures de fonctionnement.

AVERTISSEMENT

De nombreux solvants sont hautement inflammables et peuvent provoquer de graves brûlures. L'utilisation incorrecte de solvants risque de provoquer un incendie ou une explosion. Ne pas utiliser d'essence ou de solvants à point d'inflammation faible pour nettoyer le filtre à carburant. Ne nettoyer que dans un endroit bien ventilé, éloigné de sources d'étincelles ou de flammes, y compris n'importe quel dispositif avec une lampe témoin.

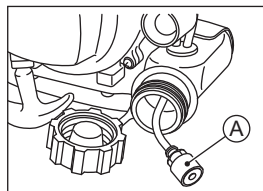

A. Filtre à carburant

- Retirer le filtre à carburant du réservoir de carburant.
- Nettoyez le filtre à carburant dans un bain de solvant à point d'éclair élevé.
- Séchez le filtre à carburant avant de l'installer.

NOTE

- Si le carburant ne s'écoule pas normalement après le nettoyage, remplacer le filtre à carburant par un neuf.

Entretien de la bougie

Nettoyez ou remplacez les bougies d'allumage et réglez l'écartement toutes les 50 heures d'utilisation.

AVERTISSEMENT

Les moteurs peuvent devenir extrêmement chauds en fonctionnement normal. Les parties chaudes du moteur peuvent provoquer de graves brûlures. Arrêter le moteur et le laisser se refroidir avant de changer la bougie.

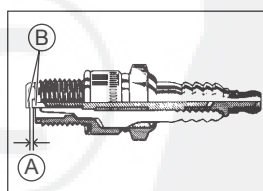

A. Écartement des électrodes de la bougie
B. Électrodes

- Sortez le capuchon de bougie en le tirant avec les doigts.
- Retirez la bougie à l'aide de la clé à bougie appropriée.
- Nettoyez les électrodes par grattage, ou avec une brosse métallique, pour éliminer les dépôts de calamine et l'humidité.
- Vérifiez que l'isolant n'est pas fêlé ou usé et endommagé. Utilisez une bougie neuve si nécessaire.
- Vérifier l'écartement des électrodes et le régler si nécessaire. L'écartement doit être compris entre 0,6 mm et 0,7 mm. Pour modifier l'écartement, il suffit de courber l'électrode latérale avec un outil prévu à cet effet.
- Installer et serrer la bougie d'allumage sur 14 N·m (1,4 kgf·m).
- Fixez fermement le capuchon sur la bougie.
- Soulever légèrement le capuchon de la bougie d'allumage pour s'assurer qu'il est bien fixé.

Bougie recommandée: NGK BPMR8Y

Entretien et nettoyage du pare-étincelles

Nettoyer le pare-étincelles toutes les 50 heures de fonctionnement.

⚠ AVERTISSEMENT

Les moteurs peuvent devenir extrêmement chauds en fonctionnement normal. Les parties chaudes du moteur peuvent provoquer de graves brûlures. Arrêter le moteur et le laisser se refroidir avant d'intervenir sur le pare-étincelles du pot d'échappement.

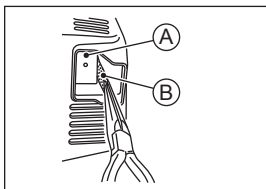

A. Silencieux
B. Pare-étincelles

- Retirer le pare-étincelles d'allumage de l'orifice du pot d'échappement.
- Nettoyer les dépôts de l'écran du pare-étincelles d'allumage en les brossant.
- Réinstaller le pare-étincelles d'allumage.

Enlèvement des dépôts de carbone

Toutes les 50 heures de fonctionnement.
Ce travail doit être effectué avec des outils appropriés.
Pour l'entretien, consultez votre distributeur agréé.

Lubrification des lames

⚠ AVERTISSEMENT

Les parties chaudes du moteur peuvent provoquer de graves brûlures.
Attendez que le moteur s'arrête et se refroidisse avant de lubrifier les lames.

⚠ AVERTISSEMENT

Une lame peut provoquer de graves blessures.
Portez des gants de sécurité pour manipuler les lames.

HF600DT-DELUX,750DT-DELUX ·
HF600DT-PRO,750DT-PRO ·
HF580DT-L,750DT-L

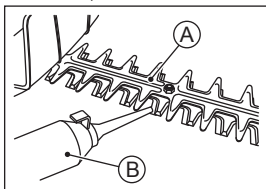

HF750FS-PRO · H550S,750S

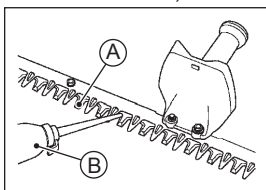

A. Lames
B. Huile moteur

- Nettoyez et lubrifiez les lames à chaque plein de carburant. Déconnectez le capuchon de bougie de la bougie.
- Chaque fois que vous faites le plein de carburant, nettoyez la surface des lames et versez quelques gouttes d'huile sur leurs surfaces.

Intervention sur la boîte à engrenages

Lubrifiez la boîte toutes les 20 heures.

HF600DT-DELUX,750DT-DELUX ·
HF600DT-PRO,750DT-PRO

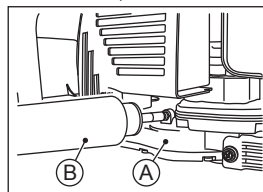

- Déconnectez le capuchon de bougie.
- Injectez de la graisse Urea dans la boîte à engrenages avec un pistolet à graisse.

HF580DT-L,750DT-L

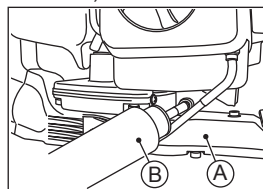

HF750FS-PRO

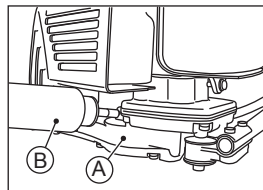

H550S,750S

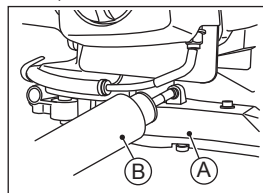

A. Carter de boîte
B. Pistolet à graisse

⚠ AVERTISSEMENT

Les parties chaudes du moteur peuvent provoquer de graves brûlures.
Attendez que le moteur s'arrête et se refroidisse avant de lubrifier la boîte à engrenages.

⚠ AVERTISSEMENT

Une lame peut provoquer de graves blessures.
Portez des gants de sécurité pour manipuler les lames.

RANGEMENT

Dispositif de vidange du carburant

AVERTISSEMENT

L'essence est une substance toxique.
S'en débarrasser comme il se doit.
Contacter les autorités locales pour connaître les méthodes de mise au rebut agréées.

Si le taille-haie a été entreposé pendant plus de 30 jours, videz-le complètement de son carburant pour éviter la formation de dépôts de gomme sur les pièces du carburateur et du filtre à carburant, et dans le réservoir.

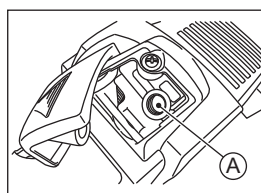

A. Trou de bougie d'allumage

- Nettoyez le moteur et les lames.
- Videz complètement le réservoir de carburant et faites tourner le moteur au ralenti jusqu'à ce que le carburateur soit vide.
- Retirez la bougie, versez 0,5 ml d'huile moteur deux temps par le trou de bougie, tirez plusieurs fois sur la poignée du démarreur à rappel et remettez la bougie en place.
- Tirer lentement sur la poignée du démarreur à retour automatique jusqu'à ce qu'une résistance soit ressentie.
- Entreposez le taille-haie dans un endroit propre et sec.

GUIDE DE DÉPANNAGE

Si le moteur fonctionne mal, examinez attentivement les symptômes et conditions de fonctionnement de l'appareil, et utilisez le tableau ci-dessous comme guide de dépannage.

Symptôme		Cause probable	Solution
Le moteur ne veut pas démarrer ou la puissance délivrée est faible	Le carburant n'arrive pas dans la chambre de combustion	Réservoir de carburant vide	Remplir le réservoir
		Filtre ou tuyau à carburant obstrués	Nettoyer
		Obstruction de l'évent du bouchon du réservoir	
		Carburateur défectueux	◆
	Bougie encrassée par le carburant	Mélange air-carburant trop riche	Mettre le levier basculant sur la position « Marche (Running) ». La bougie étant retirée, tirez sur la poignée du démarreur à rappel pour évacuer le carburant en excès. Nettoyer la bougie d'allumage.
		Filtre à air bouché	Nettoyer
		Carburateur défectueux	◆
		Qualité/type de carburant incorrect	Changer le carburant
		Présence d'eau dans l'essence	
		Absence d'étincelle ou étincelle faible	Bougie défectueuse
	Compression insuffisante	Bobine d'allumage défectueuse	◆
		Interrupteur moteur en position « O » (Arrêt)	Mettre l'interrupteur moteur sur la position « I » (Démarrage).
Piston, cylindre et segment de piston défectueux		◆	
Puissance faible	Surchauffe du moteur	Bougie desserrée	Serrer correctement
		Goujons de cylindre desserrés	
	Filtre à air bouché	Lanceur à rappel automatique ou canal de refroidissement encrassé.	Nettoyer
		Accumulation de calamine dans la chambre de combustion	◆
Environnement de fonctionnement peu aéré	Choisir un endroit plus approprié		

◆: L'entretien doit être effectué par un distributeur agréé.

ALS ERSTES LESEN

Lesen Sie im Interesse Ihrer eigenen Sicherheit vor der Inbetriebnahme dieser HECKENSCHERE diese Bedienungsanleitung und stellen Sie sicher, dass Sie deren Inhalt gründlich verstanden haben.

Allgemeines

Eine Heckenschere ist ein schnelles, motorgetriebenes Schneidwerkzeug und kein Spielzeug. Lesen und verstehen Sie für Ihre eigene Sicherheit und die Sicherheit anderer alle Sicherheitshinweise in der Bedienungsanleitung, bevor Sie die Heckenschere in Betrieb nehmen. Bewahren Sie die Bedienungsanleitung auf und machen Sie sie allen Personen zugänglich, die die Heckenschere benutzen werden. Lesen Sie in regelmäßigen Abständen das Handbuch erneut durch, um Ihr Verständnis der darin enthaltenen Sicherheitshinweise aufzufrischen.

- **Durch unsachgemäße oder missbräuchliche Verwendung kann es zu schweren oder tödlichen Verletzungen kommen.**

Beachten Sie die Sicherheitshinweise in dieser Anleitung sowie alle geltenden behördlichen und betrieblichen Sicherheitsnormen, -vorschriften und -verordnungen. Ihr autorisierter Geräte-Händler kann Ihnen zeigen, wie Sie die Heckenschere richtig bedienen.

- **Der Kontakt mit der sich bewegenden Schneidklinge führt zu schweren Verletzungen, und die sich bewegende Schneidklinge kann Gegenstände hochschleudern und Verletzungen verursachen.**

Halten Sie Umstehende, Kinder und Tiere vom Einsatzbereich der Heckenschere fern.

- **Lassen Sie die Heckenschere nicht von Kindern bedienen.** Die Benutzer müssen über eine ausreichende Größe, Stärke und Reife verfügen, um die Heckenschere richtig über einen längeren Zeitraum heben und betreiben zu können. Sie müssen auch in der Lage sein, die Sicherheitshinweise in diesem Handbuch zu lesen und zu verstehen.

- **Abgase enthalten giftiges Kohlenmonoxid.**

Verwenden Sie die Heckenschere nur im Freien in einem gut belüfteten Bereich. Stellen Sie den Motor sofort ab, wenn Sie aufgrund der Abgase Symptome wie Kopfschmerzen oder Übelkeit verspüren.

- **Benzin ist leicht entflammbar und kann unter bestimmten Bedingungen explosionsfähig sein.**

Stellen Sie vor dem Tanken den Motor ab und lassen Sie ihn abkühlen. Nicht rauchen. Stellen Sie sicher, dass der Arbeitsbereich gut belüftet ist und sich darin keine flammen- oder funkenerzeugenden Quellen wie z. B. Geräte mit Kontrollleuchten befinden. Wischen Sie verschüttetes Benzin sofort auf. Überprüfen Sie die Heckenschere vor dem Betrieb auf Austreten von Benzin und beheben Sie undichte Stellen.

Benutzer

- **Unaufmerksamkeit oder Müdigkeit können zu schweren oder tödlichen Verletzungen führen.**

Betreiben Sie die Heckenschere keinesfalls unter dem Einfluss von Drogen oder Alkohol. Verwenden Sie die Heckenschere nicht, wenn Sie krank sind oder Medikamente einnehmen, die Schläfrigkeit verursachen. Wenn Sie beim Betrieb der Heckenschere müde werden, machen Sie eine Pause.

- **Tragen Sie immer eine geeignete Schutzausrüstung, um Verletzungen zu vermeiden.**

Tragen Sie immer eine zugelassene Schutzbrille. Gehörschutz, beispielsweise Ohrstöpsel, sollte ebenfalls benutzt werden. Lassen Sie Ihr Gehör regelmäßig überprüfen. Schützen Sie beim Betrieb der Heckenschere stets Ihre Hände und Füße durch das Tragen von rutschfesten Handschuhen und schweren Stiefeln.

- **Lose Kleidung oder Haare können zu Verletzungen führen.**

Langes Haar und lose Kleidungsstücke wie Schals, Krawatten, Schmuck u. ä. können sich in benachbartem Ästen oder in den beweglichen Teilen der Heckenschere verfangen. Tragen Sie stets robuste eng anliegende langärmelige Hemden und lange Hosen, die eine gute Bewegungsfreiheit lassen. Sichern Sie lange Haare bis über Schulterhöhe.

- **Halten Sie Ihr Gleichgewicht, um Verlust der Kontrolle und Verletzungen zu vermeiden.**

Seien Sie besonders vorsichtig bei losem, unebenem Untergrund. Stehen Sie mit beiden Beinen fest auf dem Boden, während Sie die Heckenschere bedienen. Arbeiten Sie niemals auf einer Leiter, in einem Baum oder auf einer anderen unsicheren Stütze. Halten Sie die Heckenschere mit beiden Händen und lehnen Sie sich nicht zu weit vor. Versuchen Sie niemals, über Kopf oder mit einer Hand zu schneiden.

- **Achten Sie stets auf Ihre Umgebung und bleiben Sie wachsam für mögliche Gefahren, die Sie wegen des Lärms der Heckenschere nicht hören können.**

- **Stellen Sie den Motor ab und vergewissern Sie sich, dass die Schneidklinge stillsteht, bevor Sie die Heckenschere reinigen, prüfen, warten oder Arbeiten daran ausführen.**

- **Benzin ist leicht entflammbar und kann zu Hautverbrennungen oder Hautreizungen führen. Ziehen Sie Kleidung sofort aus, wenn Benzin darauf verschüttet wurde. Entfernen Sie niemals den Tankdeckel, während der Motor läuft.**

- **Achten Sie auf Anzeichen von Verletzungen durch Wiederholungsbelastung.**

Die Verwendung der Heckenschere oder von anderen vibrierenden Maschinen über einen längeren Zeitraum kann zu Taubheitsgefühl, Brennen oder anderen Anzeichen von Verletzungen führen. Wenn Sie derartige Symptome spüren, betreiben Sie die Heckenschere nicht weiter und fragen Sie Ihren Arzt.

Heckenschere

- **Änderungen an der Heckenschere können diese unsicher machen.**

Nehmen Sie niemals Änderungen an der Heckenschere vor, es sei denn, Sie wurden dazu schriftlich vom Hersteller aufgefordert. Verwenden Sie nur vom Hersteller gelieferte oder zugelassene Anbaugeräte und Reparaturteile.

- **Beschädigte oder lose Teile können sich lösen und zu Verletzungen des Benutzers oder der Umstehenden führen.**

Überprüfen Sie die Heckenschere vor jedem Gebrauch. Überprüfen Sie, ob die Drosselklappe reibungslos arbeitet und bei Freigabe in eine geschlossene Position zurückkehrt. Verwenden Sie die Heckenschere niemals mit einem schwergängigen Gashebel. Stellen Sie sicher, dass das Schneidwerkzeug richtig befestigt und nicht gebrochen, verbogen, verzogen oder defekt ist.

- **Die Schutzhauben müssen angebracht sein, um Verletzungen zu vermeiden.**

Überprüfen Sie vor jeder Verwendung, ob die Schutzhaube einwandfrei befestigt ist. Betreiben Sie die Heckenschere niemals ohne die Schutzhauben.

- **Zur Verringerung der Brandgefahr halten den Motor und Auspuff frei von Schmutz, Laub oder übermäßigem Schmiermittel.**

- **Das selbstaufwickelnde Starterseil kann zu Verletzungen führen, wenn es plötzlich losgelassen wird.**

Fassen Sie den Reversierstarter beim Starten des Motors fest am Griff. Greifen Sie nicht das Starterseil selbst. Lassen Sie das Seil stets kontrolliert in das Gehäuse zurücklaufen. Wird das Starterseil plötzlich losgelassen, könnte das Seil herumpeitschen und Sie verletzen und/oder den Aufrollmechanismus des Seils beschädigen.

- **Ordnungsgemäße Wartung ist wichtig für die Sicherheit.**

Eine gepflegte Heckenschere ist sicherer und arbeitet effizienter. Überprüfen Sie regelmäßig die Einstellungen der Heckenschere und ersetzen Sie verschlissene oder beschädigte Teile. Ist die Motor-Leerlaufdrehzahl zu hoch eingestellt, stoppt die Klinge nicht, wenn der Benutzer den Gashebel loslässt. Eine abgenutzter oder beschädigter Schalldämpfer kann Funken ausstoßen und einen Brand verursachen. Erhöhter Lärmpegel können zu Hörschäden führen. Ein stumpfe Klinge neigt eher zum Verhaken als eine scharfe Klinge. Beachten Sie den Wartungsplan in der Bedienungsanleitung.

- **Bewahren Sie die Heckenschere sicher auf, um einen Brand oder Schäden am Gerät zu verhindern.**
Entleeren Sie zur Vermeidung von Auslaufen von Benzin und Brandgefahr stets den Benzintank und lassen Sie den Vergaser trocken laufen, bevor Sie die Heckenschere verstauen. Altes Benzin kann den Vergaser verstopfen und das Starten erschweren oder zu schlechten Laufbedingungen führen. Bewahren Sie die Heckenschere an einem trockenen, sicheren Ort außerhalb der Reichweite von Kindern auf. Ergreifen Sie beim Transport der Heckenschere in einem Fahrzeug geeignete Maßnahmen, um sie vor Beschädigungen durch Umfallen und Austreten von Benzin zu schützen.

UMWELTSCHUTZ

Um zur Erhaltung der Umwelt beizutragen, entsorgen Sie die Batterien, das Öl und andere Flüssigkeiten sowie andere Motorteile vorschriftsgemäß.
Wenden Sie sich zwecks Entsorgung der oben aufgeführten Teile an Ihren autorisierten Fachhändler oder die zuständige Behörde für Sondermüllbeseitigung. Dies gilt auch für die Entsorgung des gesamten Motors nach Ende seiner Lebenszeit.

ZUR SICHERHEIT

Immer, wenn Sie die unten gezeigten Symbole sehen, befolgen Sie bitte die auf Ihnen angeführten Anleitungen!
Befolgen Sie die Sicherheitshinweise und Wartungsverfahren.

 GEFAHR
GEFAHR weist auf eine gefährliche Situation hin, die, falls sie nicht vermieden wird, zu tödlichen oder schweren Verletzungen führt.

 WARNUNG
WARNUNG weist auf eine gefährliche Situation hin, die, falls sie nicht vermieden wird, zu tödlichen oder schweren Verletzungen führen kann.

 VORSICHT
VORSICHT weist auf eine gefährliche Situation hin, die, falls sie nicht vermieden wird, zu leichten oder mittelschweren Verletzungen führen kann.

ANMERKUNG
ANMERKUNG gilt für Verfahren, die sich nicht auf Körperverletzungen beziehen.

HINWEIS

- *Dieses symbol bezieht sich auf spezielle Hinweise für einen effizienteren und bequemeren Betrieb.*

VORWORT

Wir danken Ihnen, dass Sie dieses Produkt gewählt haben. Diese Bedienungsanleitung soll Sie beim sicheren und zuverlässigen Betrieb Ihrer Produkts unterstützen. **LESEN UND VERSTEHEN SIE DIESE VOR INBETRIEBNAHME DES PRODUKTS.**

Bitte führen Sie im Interesse eines langjährigen, störungsfreien Betriebs die in dieser Bedienungsanleitung beschriebene Pflege und Wartung durch.

Kein Teil dieser Publikation darf in irgendeiner Form oder mit irgendwelchen Mitteln – sei es elektronischer oder mechanischer Art, durch Fotokopieren, Aufzeichnen oder andere Verfahren – reproduziert, in einem Retrieval-System gespeichert oder dorthin übertragen werden.

Obwohl alle Sorgfalt darauf verwendet wurde, dieses Handbuch so vollständig und genau wie möglich zu machen, können die Hersteller keine Garantie auf Fehlerfreiheit und Vollständigkeit übernehmen. Aufgrund von Verbesserungen in Design und Leistung während der Produktion unterliegen die Vorgehensweisen und technischen Daten Änderungen ohne Vorankündigung.

Die Abbildungen dienen allgemeinen Referenzzwecken und können von den tatsächlichen Produktspekten und -komponenten abweichen.

Erste Ausgabe (1): Februar 2013

INHALTSVERZEICHNIS

ALS ERSTES LESEN	1	WARTUNG UND EINSTELLUNG	12
ZUR SICHERHEIT	2	Tabelle für periodische Wartung	12
UMWELTSCHUTZ	2	Wartung des Kraftstofftankverschlusses	12
VORWORT	2	Luftfilterwartung	13
INHALTSVERZEICHNIS	2	Kraftstofffilterwartung	13
TECHNISCHE DATEN	3	Zündkerzenwartung	13
Modell mit doppelseitiger Schneidklinge	3	Wartung des Funkenfängers	14
Modell mit einseitiger Schneidklinge	5	Entfernung von Kohleablagerungen	14
VORBEREITUNG FÜR DEN BETRIEB	6	Schmieren der Schneidklinge	14
Lage der Teile und Hinweisschilder	6	Schmieren des Getriebegehäuses	14
Kraftstoff und Öl	8	LAGERUNG	15
BETRIEBSANLEITUNG	9	Benzinsystem entleeren	15
Starten des Motors	9	ANLEITUNG ZUR STÖRUNGSSUCHE	15
Warmlauf	10		
Den Motor ausschalten	10		
Betrieb	11		

TECHNISCHE DATEN

Modell mit doppelseitiger Schneidklinge

Modell		HFX600DT-DELUX	HFX750DT-DELUX	HF600DT-PRO	HF750DT-PRO
Abmessungen über alles	Länge × Breite × Höhe mm	1.038 x 256 x 223	1.178 x 256 x 223	1.038 x 258 x 220	1.178 x 258 x 220
Gewicht	kg	5,6	5,8	5,3	5,5
Motor	Modell	TJ23V/TLE24VD			
	Typ	Zwangsluftgekühlt, 2-Takt, Vertikalwelle, Benzinmotor			
	Hubraum ml	22,5			
	Vergaser	Membrantyp			
	Zündung	Schwungmagnetzündler, Transistorzündung			
	Zündkerze	NGK BPMR8Y			
	Anlasser	Recoil-Handstarter			
Kraftstoff	Kupplung/Durchmesser	Automatische Fliehkraftkupplung/54			
	Mischungsverhältnis	50-zu-1-Mischung aus bleifreiem Normalbenzin und 2-Takt-Motoröl			
Schneidmesser	Tankinhalt L	TJ23V: 0,43 / TLE24VD: 0,5			
	Typ	Hin- und herbewegliche doppelseitige Klinge			
	Gesamtlänge mm	587	727	587	727
	Schneidlänge mm	518	658	518	658
	Zahnabstand mm	35			
Getriebe	Geschwindigkeit mm	1.324 pro Sekunde bei 9.000 U/min			
	Kupplungsart	Trocken			
	Übersetzung	1:4,08 (13T/53T)			
	Antrieb	Zwei Nocken in Reihe			
Schmierung		Fett auf Ureabasis			

Vibrationsmessung nach EN ISO 22867

		HFX600DT-DELUX	HFX750DT-DELUX	HF600DT-PRO	HF750DT-PRO
Vorderer Griff	m/s ²	4,2	3,6	8,8	8,8
Hinterer Griff	m/s ²	3,9	4,2	8,0	7,3

Geräuschemissionen gemäß der Richtlinie 2000/14/EG

		HFX600DT-DELUX	HFX750DT-DELUX	HF600DT-PRO	HF750DT-PRO
Garantierte Schalleistung	L _{WA} dB	105			
Gemessene Schalleistung	dB	83	84	83	84

Schallmessung nach EN ISO 10517

		HFX600DT-DELUX	HFX750DT-DELUX	HF600DT-PRO	HF750DT-PRO
Gemessener A-bewerteter Schalleistungspegel	L _{WA,eq}	103dB	104dB	103dB	104dB
Gemessener A-bewerteter Schalldruckpegel, L _{pA} am Bedienerstandort		L _{pA,eq} : 92dB (Unsicherheit, K 1dB)			

⚠ VORSICHT

Information, dass die Maschine nicht unter explosionsgefährdeten Umgebungsbedingungen verwendet werden kann.

Modell		HF580DT-L	HF750DT-L	
Abmessungen über alles	Länge × Breite × Höhe mm	1.012 x 258 x 218	1.156 x 258 x 218	
Gewicht	kg	5,1	5,3	
Motor	Modell	TJ23V / TLE24VD		
	Typ	Zwangsluftgekühlt, 2-Takt, Vertikalwelle, Benzinmotor		
	Hubraum	ml	22,5	
	Vergaser	Membrantyp		
	Zündung	Schwungmagnetzündler, Transistorzündung		
	Zündkerze	NGK BPMR8Y		
	Anlasser	Recoil-Handstarter		
	Kupplung/Durchmesser	Automatische Fliehkraftkupplung/54		
Kraftstoff	Mischungsverhältnis	50-zu-1-Mischung aus bleifreiem Normalbenzin und 2-Takt-Motoröl		
	Tankinhalt	L	TJ23V: 0,43 / TLE24VD: 0,5	
Schneidmesser	Typ	Hin- und herbewegliche doppelseitige Klinge		
	Gesamtlänge	mm	587	731
	Schneidlänge	mm	519	659
	Zahnabstand	mm	35	
	Geschwindigkeit	mm	1.050 pro Sekunde bei 9.000 U/min	
Getriebe	Kupplungsart	Trocken		
	Übersetzung	1:5,14 (7T/36T)		
	Antrieb	Zwei Nocken in Reihe		
	Schmierung	Fett auf Ureabasis		

Vibrationsmessung nach EN ISO 22867

		HF580DT-L	HF750DT-L
Vorderer Griff	m/s ²	9,0	9,0
Hinterer Griff	m/s ²	6,7	6,7

Geräuschemissionen gemäß der Richtlinie 2000/14/EG

		HF580DT-L	HF750DT-L
Garantierte Schalleistung	L _{WA} dB	103	
Gemessene Schalleistung	dB	82	

Schallmessung nach EN ISO 10517

		HF580DT-L	HF750DT-L
Gemessener A-bewerteter Schalleistungspegel		L _{WA,eq} : 101dB	
Gemessener A-bewerteter Schalldruckpegel, L _{pA} am Bedienerstandort		L _{pA,eq} : 92dB (Unsicherheit, K 1dB)	

⚠ VORSICHT

Information, dass die Maschine nicht unter explosionsgefährdeten Umgebungsbedingungen verwendet werden kann.

Modell mit einseitiger Schneidklinge

Modell		HF750FS-PRO	H550S	H750S	
Abmessungen über alles	Länge × Breite × Höhe mm	1.070 x 270 x 220	910 x 270 x 218	1.044 x 270 x 218	
Gewicht	kg	5,3	4,9	5,1	
Motor	Modell	TJ23V/TLE24VD			
	Typ	Zwangsluftgekühlt, 2-Takt, Vertikalwelle, Benzinmotor			
	Hubraum	ml	22,5		
	Vergaser	Membrantyp			
	Zündung	Schwungmagnetzündler, Transistorzündung			
	Zündkerze	NGK BPMR8Y			
	Anlasser	Recoil-Handstarter			
Kraftstoff	Kupplung/Durchmesser	Automatische Fliehkraftkupplung/54			
	Mischungsverhältnis	50-zu-1-Mischung aus bleifreiem Normalbenzin und 2-Takt-Motoröl			
Schneidmesser	Tankinhalt	L	TJ23V: 0,43 / TLE24VD: 0,5		
	Typ	Hin- und herbewegliche einseitige Klinge			
	Gesamtlänge	mm	727	597	731
	Schneidlänge	mm	623	554	694
	Zahnabstand	mm	35		
Getriebe	Geschwindigkeit	mm	1.324 pro Sekunde bei 9.000 U/min	1.050 pro Sekunde bei 9.000 U/min	
	Kupplungsart	Trocken			
	Übersetzung		1:4,08 (13T/53T)	1:5,14 (7T/36T)	
	Antrieb	Zwei Nocken in Reihe			
Schmierung	Fett auf Ureabasis				

Vibrationsmessung nach EN ISO 22867

		HF750FS-PRO	H550S	H750S
Vorderer Griff	m/s ²	8,1	–	–
Hinterer Griff	m/s ²	7,7	–	–

Geräuschemissionen gemäß der Richtlinie 2000/14/EG

		HF750FS-PRO	H550S	H750S
Garantierte Schalleistung	L _{WA} dB	104	–	–
Gemessene Schalleistung	dB	84	–	–

Schallmessung nach EN ISO 10517

		HF750FS-PRO	H550S	H750S
Gemessener A-bewerteter Schalleistungspegel	L _{WA,eq}	103dB	–	–
Gemessener A-bewerteter Schalldruckpegel, L _{pA} am Bedienerstandort	L _{pA,eq}	93dB (Unsicherheit, K 1dB)	–	–

⚠ VORSICHT

Information, dass die Maschine nicht unter explosionsgefährdeten Umgebungsbedingungen verwendet werden kann.

VORBEREITUNG FÜR DEN BETRIEB

Lage der Teile und Hinweisschilder

Modell mit doppelseitiger Schneidklinge
(HF600DT-DELUX, 750DT-DELUX · HF600DT-PRO, 750DT-PRO · HF580DT-L, 750DT-L)

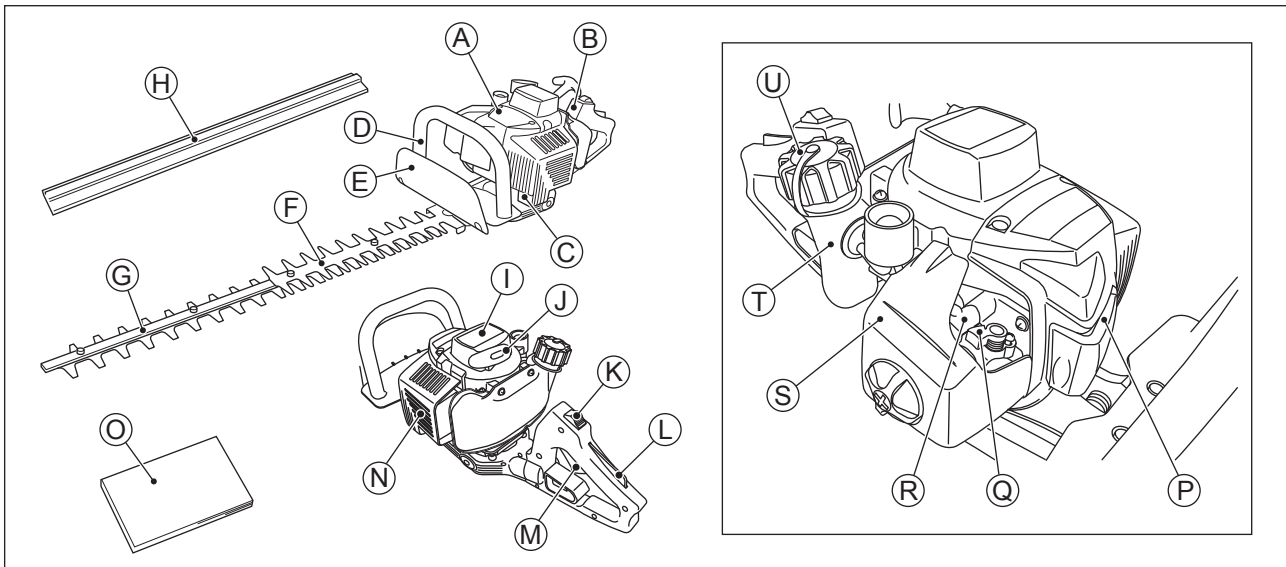

A. Motor
B. Hinterer Griff
C. Getriebegehäuse
D. Vorderer Griff
E. Schutzhaube
F. Schutzhaube

G. Schneidmesser
H. Schneidklingenhaube
I. Recoil-Handstarter
J. Reversierstartergriff
K. Motorschalter
L. Stellhebel

M. Gashebel
N. Schalldämpferabdeckung/
Schalldämpfer
O. Bedienungsanleitung
P. Zündkerze/Zündkerzenstecker
Q. Choke-Hebel

R. Vergaser
S. Luftfilter
T. Benzintank
U. Tankdeckel

Modell mit einseitiger Schneidklinge (HF750FS-PRO · H550S, 750S)

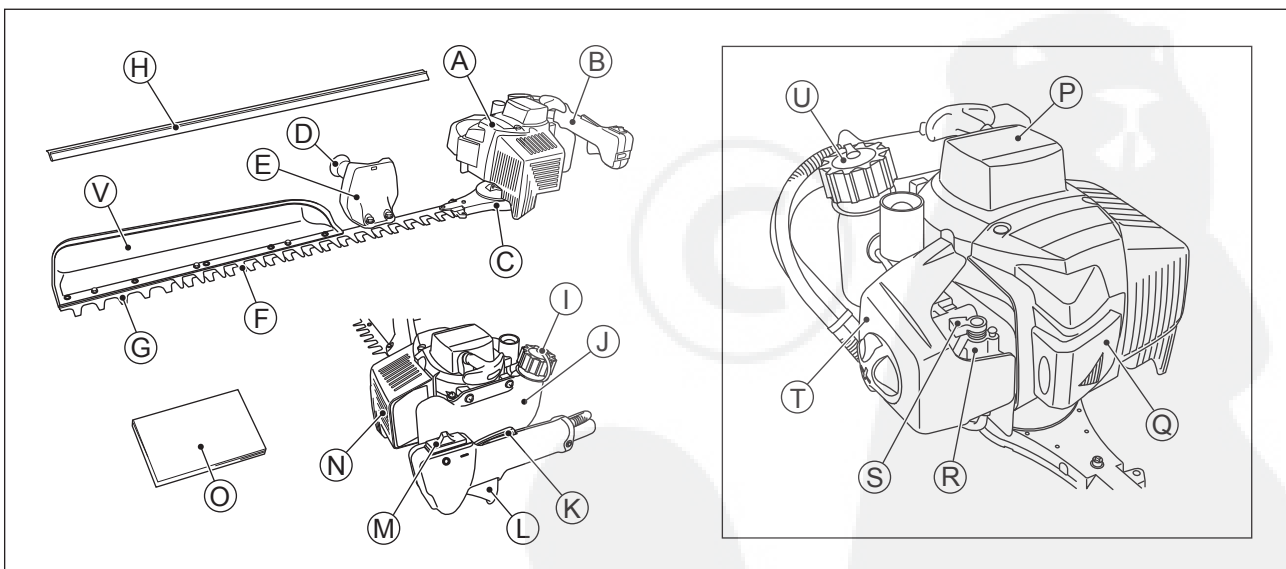

A. Motor
B. Hinterer Griff
C. Getriebegehäuse
D. Vorderer Griff
E. Schutzhaube
F. Schutzhaube

G. Schneidmesser
H. Schneidklingenhaube
I. Tankdeckel
J. Benzintank
K. Stellhebel
L. Gashebel

M. Motorschalter
N. Schalldämpferabdeckung/
Schalldämpfer
O. Bedienungsanleitung
P. Recoil-Handstarter
Q. Zündkerze/Zündkerzenstecker

R. Vergaser
S. Choke-Hebel
T. Luftfilter
U. Reversierstartergriff
V. Blattfänger
(Spezifisches Produkt)

Motorseite (TJ23V)

Motor-Seriennummernschild

CODE TJ023V-XXXX

E / NO. 1 2 3 4 5 6

Motorseriennummer

Die Motorseriennummer ist die einzige Möglichkeit zur Unterscheidung Ihres Motors von typgleichen anderen Motoren desselben Modells.

Ihr Händler benötigt die Motorseriennummer, wenn Teile bestellt werden.

Zulassungsschild



Warnschild (Typ: A)



- A: WARNUNG
- B: Die Betriebsanleitung enthält wichtige Informationen zu sicheren Betrieb. Vor dem Betrieb des Motors unbedingt durchlesen.
- C: Benzin ist extrem leicht entflammbar und explosionsfähig. Den Motor vor dem Betanken abschalten.
- D: Abgase enthalten Kohlenmonoxid, ein farbloses, geruchloses und lebensgefährliches Gas. Den Motor nicht in einem geschlossenen Raum laufen lassen.

Warnschild (Typ: B)

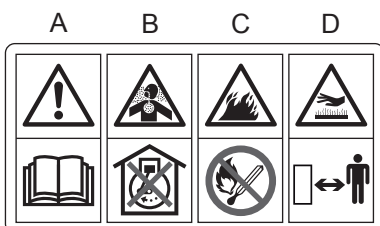

- A: Die Betriebsanleitung enthält wichtige Informationen zu sicheren Betrieb. Vor dem Betrieb des Motors unbedingt durchlesen.
- B: Abgase enthalten Kohlenmonoxid, ein farbloses, geruchloses und lebensgefährliches Gas. Den Motor nicht in einem geschlossenen Raum laufen lassen.
- C: Benzin ist extrem leicht entzündlich und kann explodieren. Von offenen Flammen oder anderen Entzündungsquellen fernhalten.
- D: Motoren können im normalen Betrieb sehr heiß werden. Darauf achten heiße Teile des Motors nicht zu berühren.

Rahmenseite

Warnmarkierung

	Lesen Sie die Bedienungsanleitung sorgfältig durch.
	Immer Helm, Schutzbrille und Gehörschutz tragen
	WARNUNG
	Schutzhandschuhe tragen.
	Tragen Sie Sicherheitsschuhe.

Rahmen-Seriennummernschild

Die Rahmenseriennummer ist die einzige Möglichkeit zur Unterscheidung Ihrer Produkte von typgleichen anderen Ausführungen desselben Modells.

Ihr Händler benötigt die Rahmenseriennummer, wenn Teile bestellt werden.

Kraftstoff und Öl

⚠️ WARNUNG

Benzin ist extrem feuergefährlich und kann unter gewissen Bedingungen explodieren, so dass ein Risiko von schweren Verletzungen besteht.

Drehen Sie den Zündschalter auf „AUS“.

Rauchen Sie nicht. Stellen Sie sicher, dass der Raum gut durchlüftet und frei von Flammen- oder Funkenquellen ist, einschließlich der Kontrolllampe eines Geräts.

Füllen Sie den Tank nie ganz. Wenn der Tank vollständig gefüllt ist, kann die Hitzeentwicklung dazu führen, dass sich der Kraftstoff ausdehnt und dann durch die Öffnungen im Tankverschluss ausläuft.

Falls Benzin aus dem Kraftstofftank ausfließt, wischen Sie es sofort auf.

ANMERKUNG

Wird der Motor mit Benzin allein betrieben, frisst er sich fest. Verwenden Sie ein Gemisch aus Kraftstoff und Öl.

Der Zweitaktmotor erfordert ein Gemisch aus Kraftstoff und Öl.

Das Mischungsverhältnis zwischen Kraftstoff und Motoröl beträgt:

50:1

(Kraftstoff: 50 Teile, Zweitaktmotoröl: 1 Teil)

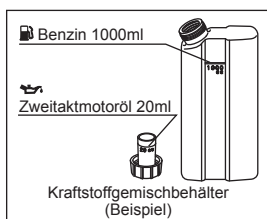

Gießen Sie das Öl für den Zweitaktmotoröl und den Kraftstoff in einen geeigneten Behälter, und zwar im oben angeführten Verhältnis, und schütteln Sie das Gemisch kräftig, um eine Trennung des Gemischs in seine Bestandteile zu verhindern. Gießen Sie das Gemisch dann in den Kraftstofftank.

Kraftstofftyp und Oktanzahl

Verwenden Sie sauberes, frisches und bleifreies Benzin mit einem Äthanol-Volumenanteil von nicht mehr als 10% und einer Oktanzahl, die der in der Tabelle angeführten mindestens gleich hoch ist.

Kraftstofftyp	Bleifreies Benzin
Äthanolanteil	E10 oder weniger
Mindestoktanzahl	Researchoktanzahl (ROZ) 91

ANMERKUNG

Verwenden Sie keinen Kraftstoff, der mehr Äthanol oder andere Sauerstoffanreicherungen enthält als für den E10-Kraftstoff* dieses Motors angegeben. Bei Verwendung von ungeeignetem Kraftstoff kann es zu einer Beschädigung des Motors oder des Kraftstoffsystems, Problemen beim Anlassen des Motors und/oder Leistungsproblemen kommen.

* E10 bedeutet, dass der Kraftstoff bis zu 10% Äthanol enthält, wie von der Europäischen Richtlinie festgelegt.

HINWEIS

- Verwenden Sie kein Benzin, das länger als zwei Monate eingelagert war.
- Um das problemfreie Anlassen des Motors bei niedrigen Umgebungstemperaturen zu gewährleisten, muss frischer Winterkraftstoff verwendet werden.
- Falls ein Klopfen auftritt, verwenden Sie Kraftstoff einer anderen Marke oder mit einer höheren Oktanzahl.

Empfohlenes Motoröl

Hochwertiges Zweitaktmotoröl

JASO Service Klassifizierung: FC-Klasse

BETRIEBSANLEITUNG

Starten des Motors

Kraftstoff

- Richten Sie den Motor vor dem Auftanken aus.
- Drehen Sie den Tankdeckel ab und füllen Sie den Tank mit 50:1-Benzin-Öl-Gemisch.
- Gießen Sie langsam, um „Zurückschwappen“ zu vermeiden und damit die Luft aus dem Benzintank entweichen kann.
- Verschließen Sie den Tankverschluss fest, indem Sie ihn soweit wie möglich im Uhrzeigersinn drehen.

⚠️ WARNUNG

Füllen Sie den Tank niemals so weit, dass der Kraftstoff bis zum Einfüllstutzen reicht. Falls der Kraftstofftank überfüllt wird, kann die erzeugte Hitze zu einem Ausdehnen des Kraftstoffs führen, sodass dieser durch die Öffnungen im Tankverschluss ausläuft. Vergewissern Sie sich nach dem Auftanken, dass der Kraftstofftankverschluss fest verschlossen ist. Falls Benzin auf dem Kraftstofftank verschüttet wird, wischen Sie es sofort auf.

⚠️ GEFAHR

Die Abgase enthalten Kohlenmonoxid, ein farb- und geruchloses, giftiges Gas. Betreiben Sie den Motor nicht in geschlossenen Räumen. Sorgen Sie jederzeit für ausreichende Belüftung.

HF600DT-DELUX, 750DT-DELUX ·
HF600DT-PRO, 750DT-PRO ·
HF580DT-L, 750DT-L

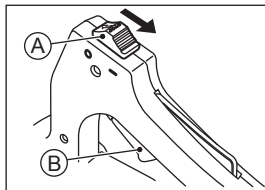

HF750FS-PRO · H550S, 750S

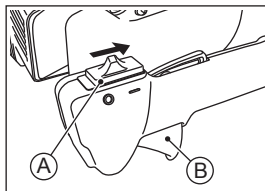

A. Motorschalter
B. Gashebel

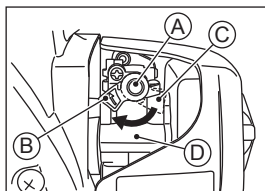

A. Choke-Hebel
B. Startstellung
C. Betriebsstellung
D. Vergaser

- Stellen Sie den Motorschalter am Gerät auf „I“ (Start).
- Lassen Sie den Gashebel am Gerät vollständig in Position CLOSED (Leerlauf).

- Stellen Sie den Choke Hebel am Vergaser von Hand in Position „STARTING“.

HINWEIS

- Wenn der Motor bereits warm ist oder an heißen Tagen den Choke-Hebel auf die Position „RUNNING“ stellen.

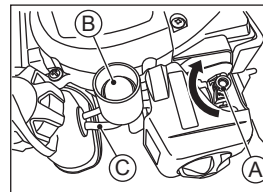

A. Choke-Hebel
(nur bei kaltem Motor)
B. Ansaugpumpe
C. Überlaufschlauch

- Betätigen Sie mehrmals die Ansaugpumpe, bis Benzin aus dem Überlaufschlauch austritt.

HINWEIS

- Dieser Motor ist so konzipiert, dass der überlaufende Kraftstoff durch Betätigung der Ansaugpumpe erneut dem Kraftstofftank zugeführt wird.
- Es besteht keine Gefahr, daß der Motor überläuft. Drücken Sie deshalb die Ansaugpumpe oft genug, um den Motor zu starten.

⚠️ WARNUNG

Die Reservierstarter-Rücklaufschnur kann zu Verletzungen oder einer Beschädigung des Reservierstarters führen, wenn sie plötzlich freigelassen wird. Fassen Sie den Griff des Reservierstarters beim Anlassen des Motors fest an. Fassen Sie nicht die Reservierstarter-Rücklaufschnur selbst an. Achten Sie darauf, dass Sie die Schnur immer unter Kontrolle haben, bis sie sicher in ihrem Gehäuse aufgewickelt ist.

HF600DT-DELUX, 750DT-DELUX ·
HF600DT-PRO, 750DT-PRO ·
HF580DT-L, 750DT-L

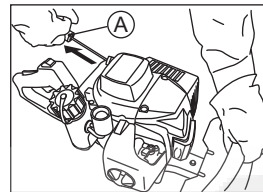

HF750FS-PRO · H550S, 750S

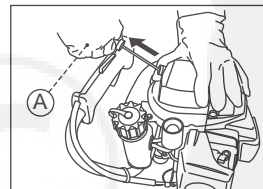

A. Reversierstartergriff

- Ziehen Sie den Griff des Seilzug-Anlassers langsam, um den Starter einrasten zu lassen und ziehen Sie dann kurz und schnell durch.

HINWEIS

- Falls der Motor nicht anspringt, ziehen Sie den Griff des Reversierstarters nicht zu oft, während sich der Choke-Hebel in Position „STARTING“ befindet.

HF600DT-DELUX,750DT-DELUX ·
HF600DT-PRO,750DT-PRO ·
HF580DT-L,750DT-L

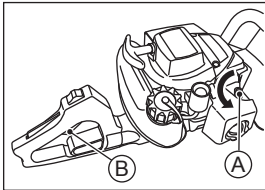

- Drücken Sie einmal den Gashebel, um den Choke-Hebel in Position RUNNING (Leerlauf) zu stellen, und lassen Sie den Gashebel dann vollständig in Position CLOSED zurückkehren.

HF750FS-PRO · H550S,750S

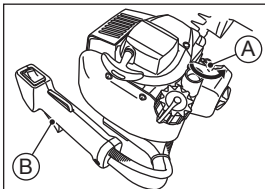

A. Choke-Hebel
(Betriebsstellung)
B. Gashebel

Lassen Sie den Motor nach dem Anlassen einige Minuten lang mit Leerlaufdrehzahl laufen. (Siehe Warmlauf)

HINWEIS

- Der Choke-Hebel kehrt automatisch in die Position „RUNNING/IDLING“ zurück, sobald der Benutzer den Gashebel kurz berührt.
- Variieren Sie die Motordrehzahl nach dem Anlassen einige Mal, indem Sie den Gashebel betätigen, um die Restluft aus dem Vergaser zu entfernen.

Warmlauf

- Lassen Sie den Motor nach dem Starten einige Minuten lang bei Leerlaufdrehzahl (Gashebel vollständig geschlossen) laufen.

ANMERKUNG

Lassen Sie den Motor ausreichend lang warmlaufen, damit er nicht beschädigt wird und ruhig läuft. Der Motor sollte einige Minuten lang mit Leerlaufdrehzahl laufen, damit er warmlaufen kann, bevor eine Last angewandt wird. Auf diese Weise kann das Öl alle Motorteile erreichen, und das Kolbenspiel kann die vorgegebenen Werte erreichen.

Einstellen der Leerlaufdrehzahl

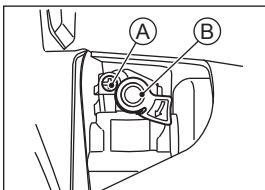

A. Leerlaufschraube
B. Choke-Hebel

- Wenn sich die Schneidklinge bewegt, wenn der Motor mit Leerlaufdrehzahl läuft, drehen Sie die Leerlaufschraube gegen den Uhrzeigersinn, um die Motor-Leerlaufdrehzahl zu verringern.
- Wenn der Motor im Leerlauf nicht läuft, kann die Leerlaufdrehzahl zu niedrig eingestellt sein. Drehen Sie die Leerlaufschraube im Uhrzeigersinn, um die Motor-Leerlaufdrehzahl zu erhöhen.

Die stabile Leerlaufdrehzahl beträgt ca. 3000 U/min.

Kraftstoffeinstellung

Der Vergaser wurde werkseitig auf eine optimale Kraftstoffzufuhr eingestellt.
Die Vergasereinstellung darf nicht verändert werden.

HINWEIS

- Falls eine Einstellung erforderlich ist, lassen Sie sie von Ihrem autorisierten Fachhändler durchführen.

Den Motor ausschalten

ANMERKUNG

Wenn der Motor plötzlich vom Betrieb mit hoher Drehzahl gestoppt wird, kann er beschädigt werden. Bevor Sie den Motor nach dem Betrieb mit hoher Drehzahl und Vollbelastung ausschalten, reduzieren Sie die Drehzahl eine Minute lang auf die Leerlaufdrehzahl.

Normales Ausschalten

HF600DT-DELUX,750DT-DELUX ·
HF600DT-PRO,750DT-PRO ·
HF580DT-L,750DT-L

- Legen Sie die Heckenschere auf einen festen Boden.
- Stellen Sie den Gashebel in Position „RUNNING/IDLING“ und lassen Sie den Motor mit Leerlaufdrehzahl laufen.
- Stellen Sie den Motorschalter in Position „O“.

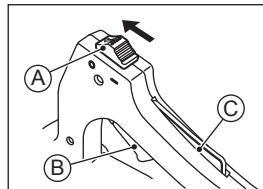

HF750FS-PRO · H550S,750S

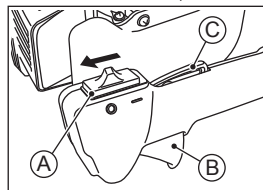

A. Motorschalter
B. Gashebel
C. Stellhebel

Notabschaltung

- Stellen Sie den Motorschalter in Position „O“.

HINWEIS

- Niemals den Motor ausschalten, während er schneller als im Leerlauf läuft.
- Den Motor ausschalten und abkühlen lassen, bevor das Gerät transportiert oder verstaut wird.
- Das Gerät nicht auf trockenes Gras oder in die Nähe entflammbarer Gegenstände legen, solange der Motor noch nicht kalt oder abgekühlt ist.

Betrieb

HFX600DT-DELUX,750DT-DELUX-
HF600DT-PRO,750DT-PRO-
HF580DT-L,750DT-L

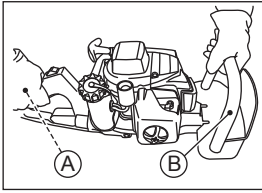

- Halten Sie beim Betrieb der Heckenschere den Gashebel, den Stellhebel und den vorderen Griff.

HF750FS-PRO · H550S,750S

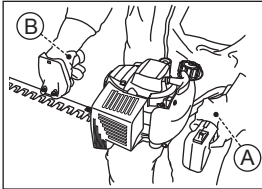

A. Gashebel und Stellhebel
B. Vorderer Griff

Einstellen des Winkels des hinteren Griffs

HFX600DT-DELUX,750DT-DELUX-
HF600DT-PRO,750DT-PRO-
HF580DT-L,750DT-L

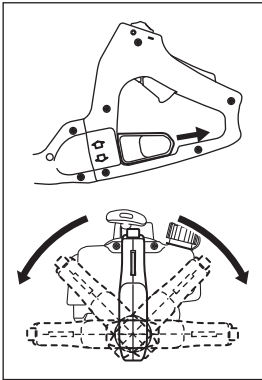

- Der hintere Griff kann in fünf Positionen eingestellt werden. Ziehen Sie dazu den Verriegelungshebel. (Siehe Abbildungen auf der linken Seite.) Stellen Sie vor dem Einstellen des Griffs unbedingt den Motor ab.
- Lassen Sie den hinteren Griff während des Betriebs nach oben gerichtet, unabhängig von der Stellung der Schneidklinge.

● Oberes Trimmen

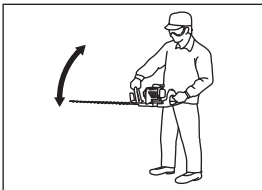

Halten Sie den Griff fest mit beiden Händen und halten Sie die Maschine waagrecht. Neigen Sie nun die Schneidklinge leicht in Schneidrichtung und trimmen Sie die Hecke unter bogenförmigen Schwenkbewegungen.

● Seitliches Trimmen

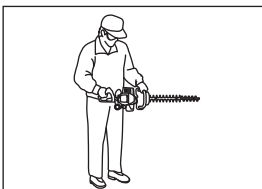

Halten Sie die Maschine senkrecht und trimmen Sie die Hecke von unten nach oben, wobei Sie die Schneidklinge so weit wie möglich von Ihrem Körper entfernt halten.

WARTUNG UND EINSTELLUNG

Tabelle für periodische Wartung

⚠️ WARNUNG

Verhindern Sie ein unbeabsichtigtes Starten bei der Motorenwartung, indem Sie die Zündkerzenkappen entfernen.

Wartung	Intervall				
	Täglich	Nach den ersten 20 Betriebsstunden	Alle 20 Betriebsstunden	Alle 50 Betriebsstunden	Alle 100 Betriebsstunden
Kraftstofftank kontrollieren, ggf. nachfüllen	●				
Auf Kraftstofflecks untersuchen	●				
Kontrollieren, ob Bolzen, Muttern und Schrauben locker sind oder fehlen.	●				
Funktion des Gaszugs kontrollieren	●				
Funktion des Motorschalters überprüfen	●				
★ Luftfilterelement reinigen	●				
Bolzen, Muttern und Schrauben festziehen		●		●	
Den Kraftstofffilter reinigen			●		
Zündkerze reinigen und den Elektrodenabstand einstellen				●	
★ Staub und Schmutz aus den Zylinderrippen entfernen				●	
Getriebegehäuse schmieren			●		
◆ Kohlenstoffablagerungen vom Kolbenboden und von der Innenseite des Zylinders entfernen				●	
◆ Kohlenstoffablagerungen im Auspuffrohr des Schalldämpfers entfernen				●	
◆ Gleitbereiche von Kurbelwelle, Pleuelstange usw. kontrollieren					●
Kraftstoffleitung	Alle drei Jahre erneuern.				

HINWEIS

- Die angegebenen Wartungsintervalle sind als Orientierungshilfe zu verstehen. Abhängig von den Betriebsbedingungen kann häufigere Wartung erforderlich sein.
- Teile, an denen Schäden oder Fehler erkannt werden, sind durch neue zu ersetzen.
- ◆: Wartungsarbeiten von einem autorisierten Fachhändler durchführen lassen.
- ★: Bei staubreicher Umgebung häufiger warten.

Wartung des Kraftstofftankverschlusses

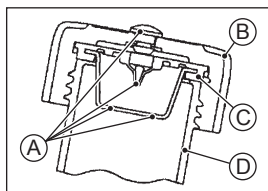

- A. Entlüfterdurchgang
- B. Tankdeckel
- C. Entlüfter-Baugruppe
- D. Benzintank

Im Tankdeckel befindet sich eine Belüftungsöffnung. Ist die Belüftungsöffnung verstopft, kann kein Benzin in den Vergaser fließen, was zu Problemen beim Starten oder Betrieb des Motors führt. Kontrollieren und reinigen Sie die Belüftungsöffnung vor dem Betrieb. Achten Sie gleichzeitig darauf, dass der Sockel der Belüftungsvorrichtung fest in die Nut im Inneren des Tankdeckels greift, wie abgebildet.

Luftfilterwartung

Reinigen Sie das Filterelement täglich.

⚠ WARNUNG

Benzin- und Lösungsmittel mit niedrigem Flammpunkt sind brennbar und/oder explosiv und können schwere Verbrennungen verursachen.
Reinigen Sie das Luftfilterelement in einem gut belüfteten Bereich und sorgen Sie dafür, dass in der Nähe keine Funken oder Flammen auftreten. Verwenden Sie zum Reinigen des Luftfilterelements kein Benzin- oder Lösungsmittel mit niedrigem Flammpunkt.

ANMERKUNG

Verwenden Sie zum Reinigen des Luftfilterelements kein Lösungsmittel auf Mineralölbasis.
Das Luftfilterelement nicht einölen.
Verwenden Sie keine Druckluft zum Reinigen oder Trocknen des Luftfilterelements.

ANMERKUNG

Um übermäßigen Verschleiß des Motors zu verhindern, den Motor nicht ohne Luftfilter betreiben.

HF600DT-DELUX, 750DT-DELUX ·
HF600DT-PRO, 750DT-PRO ·
HF580DT-L, 750DT-L

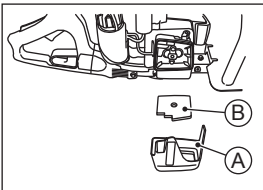

- Nehmen Sie den Luftfilterverschluss aus dem Luftfiltergehäuse, indem Sie die Luftfilterverschlusschraube ausdrehen.
- Nehmen Sie den Luftfilter aus dem Luftfiltergehäuse.
- Waschen Sie den Luftfilter mit Waschmittel und Wasser, und trocknen Sie ihn dann gründlich ab.
- Setzen Sie den Luftfilter erneut in das Luftfiltergehäuse ein, setzen Sie dann das Luftfilterverschluss ein, und ziehen Sie die Schraube fest.

HF750FS-PRO · H550S, 750S

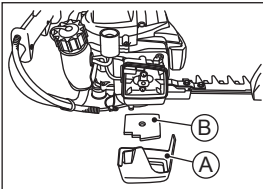

A. Luftfilterverschluss
B. Entlüfterschlauch

ANMERKUNG

Die unsachgemäße Reinigung des Luftfilters kann zu einer Beschädigung des Motors führen.
Verwenden Sie keine Druckluft, um den Luftfilter zu reinigen oder zu trocknen.
Reinigen Sie den Luftfilter immer in einer Lösung mit hohem Flammpunkt. Verwenden Sie kein Benzin zur Reinigung.
Den Motor nicht ohne Luftfilterteile verwenden.

HINWEIS

- Durch Betrieb unter staubigen Bedingungen kann eine häufigere Wartung als oben angegeben erforderlich sein.

Kraftstofffilterwartung

Den Kraftstofffiltereinsatz alle 20 Betriebsstunden reinigen.

⚠ WARNUNG

Viele Lösungsmittel sind hochentzündlich und können zu schweren Verbrennungen führen.
Der unsachgemäße Gebrauch von Lösungsmitteln kann zu einem Brand oder einer Explosion führen.
Verwenden Sie kein Benzin oder ein Lösungsmittel mit einem niedrigen Flammpunkt, um den Filter zu reinigen. Führen Sie die Reinigung nur in einem gut durchlüfteten Raum durch, entfernt von Funken- oder Flammenquellen, einschließlich der Kontrollampe eines Geräts.

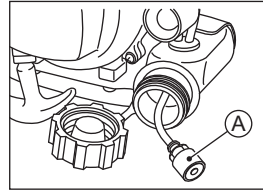

A. Kraftstofffilter

- Ziehen Sie den Kraftstofffilter aus dem Kraftstofftank.
- Reinigen Sie die Benzinfilter-Baugruppe in einem Lösungsmittelbad mit hohem Flammpunkt.
- Trocknen Sie die Benzinfilter-Baugruppe vor dem Einsetzen.

HINWEIS

- Falls der Kraftstoff nach der Reinigung immer noch nicht richtig fließt, ist der Kraftstofffilter durch einen neuen zu ersetzen.

Zündkerzenwartung

Die Zündkerze alle 50 Betriebsstunden reinigen oder ersetzen und den Elektrodenabstand nachstellen.

⚠ WARNUNG

Motoren können während des normalen Betriebs sehr heiß werden. Heiße Motorkomponenten können schwere Verbrennungen verursachen. Schalten Sie den Motor aus und lassen Sie ihn abkühlen, bevor Sie die Zündkerze überprüfen.

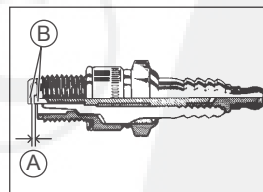

A. Elektrodenabstand
B. Elektroden

- Fassen Sie den Zündkerzenstecker mit den Fingern und ziehen Sie ihn nach oben.
- Entfernen Sie die Zündkerze mit einem geeigneten Zündkerzenschlüssel.
- Die Elektroden durch Kratzen oder mit einer Drahtbürste von Kohleablagerungen und von Feuchtigkeit reinigen.
- Die Keramik auf Risse oder andere Verschleißerscheinungen und Beschädigungen untersuchen. Die Zündkerze bei Bedarf durch eine neue ersetzen.
- Überprüfen Sie den Elektrodenabstand. Falls erforderlich, nachstellen. Der Abstand muss zwischen 0,6 mm und 0,7 mm betragen. Um den Abstand abzuändern, biegen Sie nur die Nebenelektrode mit Hilfe eines Zündkerzenwerkzeugs.
- Achten Sie darauf, die Zündkerze auf 14 N·m (1,4 ft·lb) zu montieren und festzuziehen.
- Den Zündkerzenstecker wieder fest auf der Zündkerze befestigen.
- Ziehen Sie leicht am Zündkerzenstecker, um sich zu vergewissern, dass er sicher auf der Zündkerze sitzt.

Empfohlene Zündkerze: NGK BPMR8Y

Wartung des Funkenfängers

Der Funkenfänger ist alle 50 Betriebsstunden zu reinigen.

⚠️ WARNUNG

Motoren können während des normalen Betriebs sehr heiß werden. Heiße Motorkomponenten können schwere Verbrennungen verursachen. Schalten Sie den Motor aus und lassen Sie ihn abkühlen, bevor Sie den Funkenfänger überprüfen.

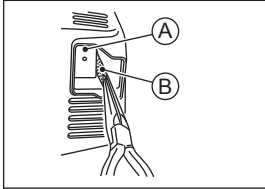

A. Schalldämpfer
B. Funkenfänger

- Nehmen Sie den Funkenfänger aus der Abgasöffnung des Schalldämpfers.
- Entfernen Sie die Ablagerungen mit einer Bürste vom Funkenfänger.
- Setzen Sie den Funkenfänger erneut ein.

Entfernung von Kohleablagerungen

Alle 50 Betriebsstunden. Dieser Vorgang muss mit geeignetem Werkzeug durchgeführt werden. Wenden Sie sich zwecks Wartung an Ihren autorisierten Fachhändler.

Schmieren der Schneidklinge

⚠️ WARNUNG

Bei Berührung heißer Motorteile besteht die Gefahr schwerer Verbrennungen. Lassen Sie den Motor anhalten und abkühlen, bevor Sie die Schneidklinge schmieren.

⚠️ WARNUNG

Die Schneidklingen können schwere Verletzungen verursachen. Tragen Sie Handschuhe beim Umgang mit den Schneidklingen.

HF600DT-DELUX,750DT-DELUX ·
HF600DT-PRO,750DT-PRO ·
HF580DT-L,750DT-L

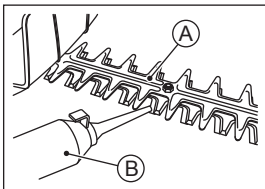

HF750FS-PRO · H550S,750S

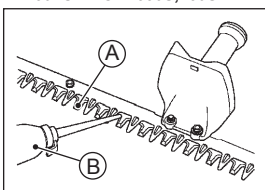

A. Schneidmesser
B. Maschinenöl

- Reinigen und schmieren Sie die Schneidklinge bei jedem Tankvorgang. Ziehen Sie den Zündkerzenstecker von der Zündkerze ab.
- Reinigen Sie bei jedem Tankvorgang die Oberfläche der Schneidklinge und tragen Sie ein paar Tropfen Maschinenöl auf.

Schmieren des Getriebegehäuses

Schmieren Sie das Getriebe alle 20 Stunden.

HF600DT-DELUX,750DT-DELUX ·
HF600DT-PRO,750DT-PRO

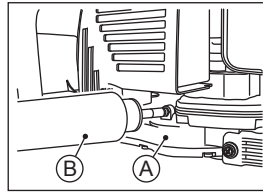

- Ziehen Sie den Zündkerzenstecker von der Zündkerze ab.
- Füllen Sie Urea-Schmierfett mit einer Fettpresse in das Getriebegehäuse ein.

HF580DT-L,750DT-L

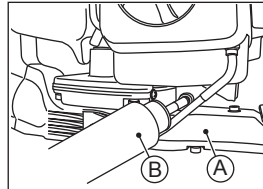

HF750FS-PRO

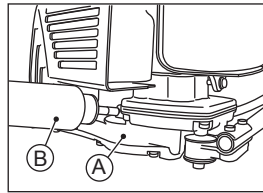

H550S,750S

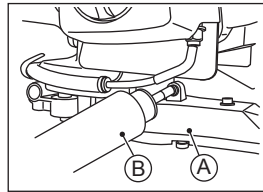

A. Getriebegehäuse
B. Fettpresse

⚠️ WARNUNG

Bei Berührung heißer Motorteile besteht die Gefahr schwerer Verbrennungen. Lassen Sie den Motor anhalten und abkühlen, bevor Sie das Getriebegehäuse schmieren.

⚠️ WARNUNG

Die Schneidklingen können schwere Verletzungen verursachen. Tragen Sie Handschuhe beim Umgang mit den Schneidklingen.

LAGERUNG

Benzinsystem entleeren

WARNUNG

**Benzin ist ein Giftstoff.
Entsorgen Sie Benzin sachgemäß.
Wenden Sie sich wegen der offiziell zugelassenen
Entsorgungsmethoden die örtlichen Behörden.**

Wenn die Heckenschere länger als 30 Tage gelagert werden soll, ist das Benzin vollständig abzulassen, damit sich an wichtigen Vergaserteilen, am Benzinfilter und im Tank keine Harzablagerungen bilden.

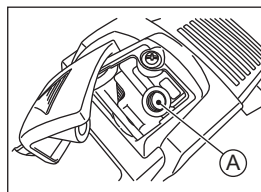

A. Zündkerzenloch

- Reinigen Sie den Motor und die Schneidklinge.
- Entfernen Sie das Benzin vollständig aus dem Tank und lassen Sie den Motor im Leerlauf laufen, um das Benzin im Vergaser zu verbrauchen.
- Entfernen Sie die Zündkerze, füllen Sie in 0,5 ml frisches 2-Takt-Motorenöl in das Zündkerzenloch ein, ziehen Sie mehrmals den Reversierstarter und setzen Sie die Zündkerze wieder ein.
- Ziehen Sie den Griff des Reversierstarters langsam, bis Sie einen Widerstand fühlen.
- Bewahren Sie die Heckenschere an einem sauberen und trockenen Ort auf.

ANLEITUNG ZUR STÖRUNGSSUCHE

Falls Funktionsstörungen des Motors auftreten, beachten Sie bitte genau die Symptome und die Betriebsbedingungen, und verwenden Sie die nachfolgende Tabelle, um die Probleme zu beheben.

Symptom		Mögliche Ursache	Abhilfe
Motor startet nicht oder geringe Ausgangsleistung	Kein Kraftstoff in der Verbrennungskammer	Kein Kraftstoff im Kraftstofftank	Kraftstofftank füllen
		Kraftstofffilter oder Schlauch verstopft	Reinigen
		Blockierte Belüftung im Tankdeckel	
		Fehlerhafter Vergaser	◆
	Zündkerze mit Kraftstoff verschmutzt	Zu fettes Kraftstoff/Luft-Gemisch	Choke-Hebel auf „Betrieb“ stellen. Reversierstarter bei entfernter Zündkerze betätigen, um überschüssiges Benzin zu entfernen. Zündkerze reinigen
		Verstopfter Luftfilter	Reinigen
		Fehlerhafter Vergaser	◆
		Falsche Kraftstoffqualität/Typ	Benzin wechseln
		Wasser im Kraftstoff	
	Keine oder schwache Funken	Fehlerhafte Zündkerze	Zündkerze austauschen
		Fehlerhafte Zündspule	◆
		Motorschalter steht in „O“ (STOP) – Position	Motorschalter auf „I“ (START) drehen.
Ungenügende Verdichtung	Fehlerhafter Kolben, Zylinder oder Kolbenring	◆	
	Zündkerze locker	Richtig festziehen	
	Zylinderbolzen locker		
Geringe Ausgangsleistung	Überhitzter Motor	Verstopfter Luftfilter	Reinigen
		Starter oder Kühlluftkanal sind mit Schmutz verstopft.	
		Kohlenstoffablagerung in der Verbrennungskammer	◆
		Schlechte Belüftung um den Motor	Einen besseren Ort wählen

◆: Die Wartung sollte von einem autorisierten Fachhändler durchgeführt werden.

INFORMAZIONI PRELIMINARI

Per una maggiore sicurezza, leggere il manuale d'istruzioni dell'apparecchio e assicurarsi di averlo compreso perfettamente prima di azionare il TAGLIASIEPI.

Informazioni generali

Questo tagliasiepi non è un giocattolo, bensì un utensile da taglio rapido ad alta velocità. Per la propria sicurezza e quella altrui leggere attentamente e assicurarsi di avere compreso le istruzioni di sicurezza contenute nelle presenti istruzioni per l'uso prima di utilizzare il prodotto. Conservare le istruzioni per l'uso e renderle disponibili a chiunque usi il tagliasiepi. Consultare periodicamente le istruzioni per l'uso per mantenere sempre aggiornata la propria comprensione delle istruzioni di sicurezza in esse contenute.

● Un uso negligente o improprio può causare lesioni gravi o mortali.

Osservare le istruzioni di sicurezza contenute in questo manuale nonché gli standard di sicurezza, le normative e le regolamentazioni governative applicabili e presenti sul posto di lavoro. Il vostro rivenditore autorizzato è in grado di illustrare il funzionamento corretto del tagliasiepi.

● Il contatto con la lama del dispositivo di taglio in movimento può causare lesioni gravi e scagliare oggetti con conseguenti lesioni.

Fare in modo che terze persone, bambini e animali stiano lontani dal tagliasiepi quando viene utilizzato.

● Non permettere l'uso del tagliasiepi ai bambini.

Gli operatori devono essere in possesso delle condizioni fisiche (statura, forza e maturità) idonee tali da consentire loro di sollevare e fare funzionare il tagliasiepi correttamente per periodi di tempo prolungati. Inoltre devono essere in grado di leggere, comprendere e rispettare le istruzioni di sicurezza contenute in questo manuale.

● I gas di scarico contengono monossido di carbonio velenoso.

Fare funzionare il tagliasiepi esclusivamente all'aperto in un'area ben ventilata. Arrestare immediatamente il motore se i gas di scarico provocano sintomi quali mal di testa o nausea.

● La benzina è altamente infiammabile e, in alcune circostanze, può risultare esplosiva.

Arrestare il motore e lasciarlo raffreddare prima di effettuare il rifornimento. Non fumare. Assicurarsi che l'area sia ben ventilata e priva di fonti di fiamme o scintille, inclusa la fiamma pilota di qualsiasi dispositivo. Rimuovere immediatamente ogni traccia di carburante versato. Verificare la presenza di perdite di carburante e provvedere alla riparazione prima di azionare il tagliasiepi.

Operatore

● Disattenzione o fatica possono causare lesioni gravi o fatali.

Non utilizzare mai il tagliasiepi sotto l'effetto di droghe o alcol. Non utilizzare il tagliasiepi in caso di malattia o se si stanno assumendo farmaci che possono causare sonnolenza. Fare una pausa in caso di stanchezza durante l'uso del tagliasiepi.

● Indossare sempre indumenti protettivi per evitare lesioni.

Utilizzare protezioni per gli occhi quali occhiali protettivi o occhiali di sicurezza correttamente indossati. Usare anche protezioni per l'udito come tappi auricolari. Sottoporsi regolarmente ad un controllo dell'udito. Proteggere mani e piedi indossando guanti antiscivolo e stivali resistenti, quando si usa il tagliasiepi.

● Indumenti larghi o capelli possono causare lesioni.

Capelli lunghi o capi di abbigliamento larghi e allentati come sciarpe, collane, ecc. possono rimanere intrappolati in prossimità dei rami o nelle parti in movimento del tagliasiepi stesso. Indossare sempre maglie attillate a manica lunga e pantaloni lunghi che consentano la libertà di movimento. Raccogliere i capelli in modo che rimangano al di sopra dell'altezza delle spalle.

● Rimanere in equilibrio per evitare la perdita di controllo e lesioni.

Prestare attenzione in presenza di dislivelli del terreno. Appoggiare saldamente entrambi i piedi per terra mentre si utilizza il tagliasiepi. Non lavorare mai su scale, alberi o in qualsiasi altro luogo non sicuro. Mantenere entrambe le mani sul tagliasiepi e mantenere saldamente la presa. Non cercare di eseguire il taglio oltre la propria altezza o con una sola mano.

● Essere sempre consapevoli dell'ambiente circostante e prestare attenzione a possibili pericoli che potrebbero non essere avvertiti a causa del rumore causato dal tagliasiepi.

● Spegnere il motore e accertarsi che la lama sia ferma durante interventi di pulizia, controllo e manutenzione o quando si lavora sul tagliasiepi.

● La benzina è altamente infiammabile e può causare ustioni o irritazioni alla pelle. Cambiare immediatamente gli indumenti se vi è stata versata sopra della benzina. Non rimuovere mai il tappo del serbatoio carburante con il motore in funzione.

● Prestare attenzione ad eventuali sintomi di affaticamento causato da sforzi ripetitivi.

L'uso prolungato del tagliasiepi o di qualsiasi macchinario vibrante può causare intorpidimento, sensazioni di bruciore o altri sintomi di lesione. In presenza di uno qualsiasi di questi sintomi, interrompere l'uso del tagliasiepi e consultare un medico.

Tagliasiepi

● Eventuali modifiche apportate al tagliasiepi possono renderlo non sicuro.

Non modificare mai il tagliasiepi, salvo quanto consigliato dal produttore per iscritto. Utilizzare esclusivamente gli attrezzi e i ricambi autorizzati o forniti dal produttore.

● Parti danneggiate o allentate possono staccarsi e ferire l'operatore o terze persone.

Controllare sempre il tagliasiepi prima di ogni utilizzo. Verificare che l'acceleratore funzioni senza problemi e scatti in posizione chiusa quando viene rilasciato. Non usare mai un tagliasiepi con la leva dell'acceleratore bloccata. Assicurarsi che l'utensile di taglio sia correttamente fissato in posizione e non sia incrinato, piegato, deformato o rotto.

● La protezione deve essere in posizione per prevenire lesioni.

Prima di ogni utilizzo, effettuare un controllo per assicurarsi che la protezione sia fissata correttamente in posizione. Non mettere mai in funzione il tagliasiepi senza protezioni.

● Per ridurre il pericolo di incendio, mantenere il motore e il silenziatore privi di detriti, foglie o lubrificante in eccesso.

● La fune dell'avviamento autoavvolgente può causare lesioni personali se rilasciata improvvisamente.

Afferrare saldamente l'impugnatura dell'avviamento a strappo con autoavvolgente quando si avvia il motore. Non afferrare direttamente la fune dell'avviamento. Mantenere sempre il controllo della fune durante il riavvolgimento nell'alloggiamento. Rilasciare la fune dell'avviamento bruscamente può farla sbattere e causare lesioni e/o danneggiare il meccanismo di avviamento a strappo con autoavvolgente.

● Una manutenzione corretta è fondamentale per la sicurezza.

Un tagliasiepi sottoposto ad una manutenzione ottimale è più sicuro e funziona in modo più efficiente. Controllare regolarmente le regolazioni del tagliasiepi e sostituire le parti usurate o danneggiate. Se il minimo del motore è impostato troppo alto, la lama di taglio non si arresterà quando l'operatore rilascia l'acceleratore. Un silenziatore usurato o danneggiato può emettere scintille e causare un incendio. Livelli di rumorosità elevati possono comportare una perdita dell'udito. Una lama da taglio smussata tende ad incepparsi più facilmente rispetto ad una lama affilata. Osservare il programma di manutenzione riportato in queste istruzioni per l'uso.

- **Conservare il tagliasiepi in modo sicuro per evitare incendi o danni alle apparecchiature.**

Per evitare perdite di carburante e il pericolo di incendio, svuotare sempre il serbatoio e fare girare il motore fino a svuotare il carburatore prima del rimessaggio del tagliasiepi. Il carburante esausto può otturare il carburatore e comportare un avviamento o condizioni di funzionamento difficili. Conservare il tagliasiepi in un luogo asciutto e sicuro lontano dalla portata dei bambini. Quando si trasporta il tagliasiepi in un veicolo, adottare le misure necessarie per proteggerlo da possibili cadute o versamento di carburante.

INFORMAZIONI SULLA SICUREZZA

Leggere e attenersi alle istruzioni fornite ogni qual volta si presentano i simboli indicati sotto!
Bisogna osservare sempre le procedure di manutenzione e funzionamento in condizioni di sicurezza.

PERICOLO

PERICOLO indica una situazione di rischio che, se non evitata, sarebbe causa di morte o infortunio grave.

AVVERTENZA

AVVERTENZA indica una situazione di rischio che, se non evitata, potrebbe essere causa di morte o infortunio grave.

ATTENZIONE

ATTENZIONE indica una situazione di rischio che, se non evitata, potrebbe essere causa di infortunio non grave.

AVVISO

AVVISO serve ad indicare operazioni che non comportano rischi d'infortuni.

NOTA

- Questo simbolo di nota indica punti di particolare interesse per un funzionamento più efficiente e conveniente.

PROTEZIONE AMBIENTALE

Come aiuto alla protezione dell'ambiente, provvedere in modo appropriato allo smaltimento di batterie usate, oli e liquidi, o altri componenti del motore che potrebbero essere destinati allo smaltimento in futuro.

Consultare il rivenditore autorizzato, o l'azienda locale addetta allo smaltimento dei rifiuti a impatto ambientale, per essere informati sulle procedure in merito vigenti sul posto. Questo vale anche per quando bisognerà provvedere allo smaltimento di tutto il motore alla fine della sua durata di servizio utile.

INTRODUZIONE

Grazie per aver scelto questo prodotto. Queste istruzioni per l'uso sono fornite in dotazione per offrire un supporto sul funzionamento sicuro e affidabile del prodotto. **LEGGERE ATTENTAMENTE LE ISTRUZIONI PER L'USO E ASSICURARSI DI AVERNE COMPRESO IL CONTENUTO PRIMA DI UTILIZZARE IL PRODOTTO.**

Per garantire la massima durata e il minimo rischio di inconvenienti, è necessario prestare la massima cautela ed effettuare le operazioni di manutenzione indicate nelle istruzioni per l'uso.

Nessuna parte di questa pubblicazione può essere riprodotta, registrata in un sistema di recupero dati o trasmessa in alcuna forma o con alcun mezzo, elettronico o meccanico, di fotocopiatura, registrazione o altro.

Nonostante sia stata adottata la massima cura per rendere questo manuale il più completo e preciso possibile, i produttori declinano ogni responsabilità per eventuali errori e omissioni. Le specifiche e le procedure sono soggette a modifiche senza preavviso a seguito di miglioramenti di progettazione e prestazione in fase di produzione.

Le immagini sono fornite a solo scopo illustrativo e possono differire per aspetto e componenti dal prodotto effettivo.

Prima edizione (1): Febbraio 2013

INDICE

INFORMAZIONI PRELIMINARI	1	MANUTENZIONE E REGOLAZIONI	12
INFORMAZIONI SULLA SICUREZZA	2	Tabella della manutenzione ordinaria	12
PROTEZIONE AMBIENTALE	2	Manutenzione del tappo del serbatoio del carburante	12
INTRODUZIONE	2	Manutenzione del filtro dell'aria	13
INDICE	2	Manutenzione del filtro del carburante	13
DATI TECNICI	3	Manutenzione della candela	13
Modello con lama su entrambi i lati	3	Manutenzione parascintille	14
Modello con lama su un lato	5	Eliminazione dei depositi carboniosi	14
PREPARAZIONE PER IL FUNZIONAMENTO	6	Lubrificazione della lama	14
Ubicazione di componenti ed etichette	6	Lubrificazione della scatola ingranaggi	14
Carburante e olio	8	CONSERVAZIONE	15
ISTRUZIONI OPERATIVE	9	Sistema di svuotamento del carburante	15
Avviamento del motore	9	GUIDA PER LA RISOLUZIONE DEI PROBLEMI	15
Riscaldamento del motore	10		
Arresto del motore	10		
Uso	11		

DATI TECNICI

Modello con lama su entrambi i lati

Modello		HFX600DT-DELUX	HFX750DT-DELUX	HF600DT-PRO	HF750DT-PRO
Dimensioni d'ingombro	Lunghezza x larghezza x altezza mm	1.038 x 256 x 223	1.178 x 256 x 223	1.038 x 258 x 220	1.178 x 258 x 220
Peso	kg	5,6	5,8	5,3	5,5
Motore	Modello	TJ23V/TLE24VD			
	Tipo	Motore a benzina, ad albero verticale, a 2 tempi, raffreddato ad aria			
	Cilindrata cc	22,5			
	Carburatore	Tipo a membrana			
	Accensione	Volano magnete transistorizzato			
	Candela	NGK BPMR8Y			
	Avviamento	Avviamento a strappo con fune autoavvolgente			
	Frizione/diametro	Automatica, centrifuga tipo/54			
Carburante	Rapporto di miscelazione	50 parti di benzina normale senza piombo per 1 parte di olio per motore 2T in volume			
	Capacità serbatoio L	TJ23V: 0,43 / TLE24VD: 0,5			
Lama	Tipo	Doppia lama a movimento alternato			
	Lunghezza totale mm	587	727	587	727
	Lunghezza di taglio mm	518	658	518	658
	Passo utensile mm	35			
	Velocità mm	1.324 al secondo a 9.000 giri/min			
Trasmissione	Tipo frizione	A secco			
	Rapporto di riduzione	1:4,08 (13T/53T)			
	Trasmissione	Trasmissione a doppia biella			
	Lubrificazione	Grasso al litio			

Misurazione vibrazioni conforme a EN ISO 22867

	HFX600DT-DELUX	HFX750DT-DELUX	HF600DT-PRO	HF750DT-PRO
Impugnatura anteriore m/s ²	4,2	3,6	8,8	8,8
Impugnatura posteriore m/s ²	3,9	4,2	8,0	7,3

Emissioni di rumore da Direttiva 2000/14/CE

	HFX600DT-DELUX	HFX750DT-DELUX	HF600DT-PRO	HF750DT-PRO
Livello potenza acustica, garantito L _{WA} dB	105			
Livello potenza acustica, misurato dB	83	84	83	84

Misurazione del livello sonoro conforme a EN ISO 10517

	HFX600DT-DELUX	HFX750DT-DELUX	HF600DT-PRO	HF750DT-PRO
Livello di potenza sonora ponderato A misurato L _{WA,eq} : 103dB	L _{WA,eq} : 103dB	L _{WA,eq} : 104dB	L _{WA,eq} : 103dB	L _{WA,eq} : 104dB
Livello pressione sonora ponderata A misurato, L _{pA} presso la postazione dell'operatore	L _{pA,eq} : 92dB (Incertezza, K 1dB)			

ATTENZIONE

La macchina non può essere utilizzata in ambienti potenzialmente esplosivi.

Modello		HF580DT-L	HF750DT-L
Dimensioni d'ingombro	Lunghezza x larghezza x altezza mm	1.012 x 258 x 218	1.156 x 258 x 218
Peso	kg	5,1	5,3
Motore	Modello	TJ23V / TLE24VD	
	Tipo	Motore a benzina, ad albero verticale, a 2 tempi, raffreddato ad aria	
	Cilindrata	cc	22,5
	Carburatore	Tipo a membrana	
	Accensione	Volano magnete transistorizzato	
	Candela	NGK BPMR8Y	
	Avviamento	Avviamento a strappo con fune autoavvolgente	
	Frizione/diametro	Automatica, centrifuga tipo/54	
Carburante	Rapporto di miscelazione	50 parti di benzina normale senza piombo per 1 parte di olio per motore 2T in volume	
	Capacità serbatoio	L	TJ23V: 0,43 / TLE24VD: 0,5
Lama	Tipo	Doppia lama a movimento alternato	
	Lunghezza totale	mm	587
	Lunghezza di taglio	mm	519
	Passo utensile	mm	35
	Velocità	mm	1.050 al secondo a 9.000 giri/min
Trasmissione	Tipo frizione	A secco	
	Rapporto di riduzione	1:5,14 (7T/36T)	
	Trasmissione	Trasmissione a doppia biella	
	Lubrificazione	Grasso al litio	

Misurazione vibrazioni conforme a EN ISO 22867

		HF580DT-L	HF750DT-L
Impugnatura anteriore	m/s ²	9,0	9,0
Impugnatura posteriore	m/s ²	6,7	6,7

Emissioni di rumore da Direttiva 2000/14/CE

		HF580DT-L	HF750DT-L
Livello potenza acustica, garantito	L _{WA} dB	103	
Livello potenza acustica, misurato	dB	82	

Misurazione del livello sonoro conforme a EN ISO 10517

		HF580DT-L	HF750DT-L
Livello di potenza sonora ponderato A misurato		L _{WA,eq} : 101dB	
Livello pressione sonora ponderata A misurato, L _{pA} presso la postazione dell'operatore		L _{pA,eq} : 92dB (Incertezza, K 1dB)	

ATTENZIONE

La macchina non può essere utilizzata in ambienti potenzialmente esplosivi.

Modello con lama su un lato

Modello		HF750FS-PRO	H550S	H750S
Dimensioni d'ingombro	Lunghezza x larghezza x altezza mm	1.070 x 270 x 220	910 x 270 x 218	1044 x 270 x 218
Peso	kg	5,3	4,9	5,1
Motore	Modello	TJ23V/TLE24VD		
	Tipo	Motore a benzina, ad albero verticale, a 2 tempi, raffreddato ad aria		
	Cilindrata cc	22,5		
	Carburatore	Tipo a membrana		
	Accensione	Volano magnete transistorizzato		
	Candela	NGK BPMR8Y		
	Avviamento	Avviamento a strappo con fune autoavvolgente		
	Frizione/diametro	Automatica, centrifuga tipo/54		
Carburante	Rapporto di miscelazione	50 parti di benzina normale senza piombo per 1 parte di olio per motore 2T in volume		
	Capacità serbatoio L	TJ23V: 0,43 / TLE24VD: 0,5		
Lama	Tipo	Lama singola a movimento alternato		
	Lunghezza totale mm	727	597	731
	Lunghezza di taglio mm	623	554	694
	Passo utensile mm	35		
	Velocità mm	1.324 al secondo a 9.000 giri/min	1.050 al secondo a 9.000 giri/min	
Trasmissione	Tipo frizione	A secco		
	Rapporto di riduzione	1:4,08 (13T/53T)	1:5,14 (7T/36T)	
	Trasmissione	Trasmissione a doppia biella		
	Lubrificazione	Grasso al litio		

Misurazione vibrazioni conforme a EN ISO 22867

		HF750FS-PRO	H550S	H750S
Impugnatura anteriore	m/s ²	8,1	–	–
Impugnatura posteriore	m/s ²	7,7	–	–

Emissioni di rumore da Direttiva 2000/14/CE

		HF750FS-PRO	H550S	H750S
Livello potenza acustica, garantito	L _{WA} dB	104	–	–
Livello potenza acustica, misurato	dB	84	–	–

Misurazione del livello sonoro conforme a EN ISO 10517

		HF750FS-PRO	H550S	H750S
Livello di potenza sonora ponderato A misurato	L _{WA,eq} : 103dB	–	–	–
Livello pressione sonora ponderata A misurato, L _{pA} presso la postazione dell'operatore	L _{pA,eq} : 93dB (Incertezza, K 1dB)	–	–	–

ATTENZIONE

La macchina non può essere utilizzata in ambienti potenzialmente esplosivi.

PREPARAZIONE PER IL FUNZIONAMENTO

Ubicazione di componenti ed etichette

Modello con lama su entrambi i lati

(HF600DT-DELUX,750DT-DELUX · HF600DT-PRO,750DT-PRO · HF580DT-L,750DT-L)

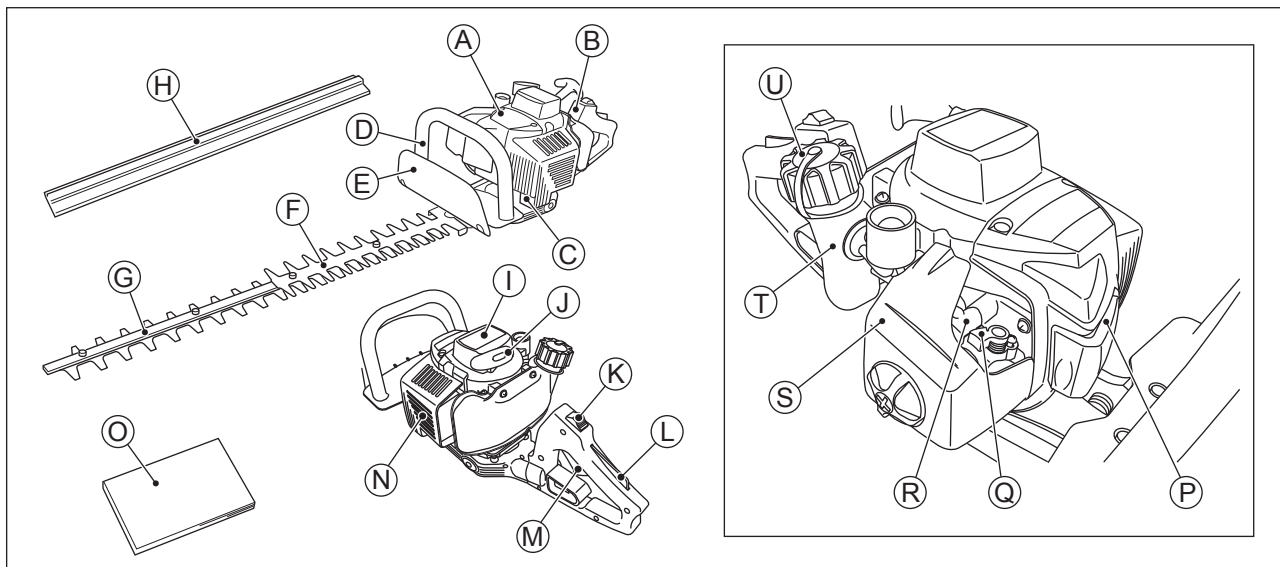

A. Motore
B. Impugnatura posteriore
C. Scatola ingranaggi
D. Impugnatura anteriore
E. Protezione
F. Protezione lama

G. Lama dispositivo di taglio
H. Protezione lama
I. Avviamento a strappo con fune autoavvolgente
J. Impugnatura avviamento a strappo

K. Interruttore avviamento motore
L. Leva di regolazione
M. Leva comando acceleratore
N. Mascherina silenziatore/
Marmitta
O. Istruzioni per l'uso

P. Candela/Cappuccio candela
Q. Leva dell'arricchitore
R. Carburatore
S. Filtro aria
T. Serbatoio carburante
U. Tappo serbatoio carburante

Modello con lama su un lato (HF750FS-PRO · H550S,750S)

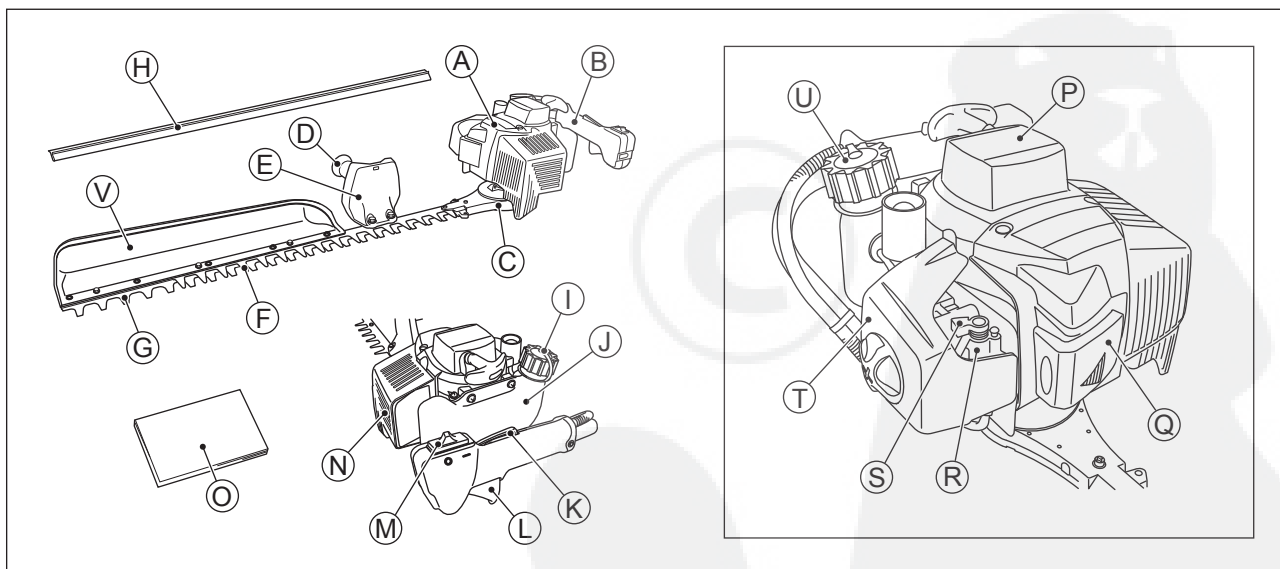

A. Motore
B. Impugnatura posteriore
C. Scatola ingranaggi
D. Impugnatura anteriore
E. Protezione
F. Protezione lama
G. Lama dispositivo di taglio

H. Protezione lama
I. Tappo serbatoio carburante
J. Serbatoio carburante
K. Leva di regolazione
L. Leva comando acceleratore
M. Interruttore avviamento motore
N. Mascherina silenziatore/

Marmitta
O. Istruzioni per l'uso
P. Avviamento a strappo con fune autoavvolgente
Q. Candela/Cappuccio candela
R. Carburatore
S. Leva dell'arricchitore

T. Filtro aria
U. Impugnatura avviamento a strappo
V. Raccogliore di foglie (solo prodotto specifico)

Lato motore (TJ23V)

Etichetta numero di serie del motore

CODE TJ023V-XXXX

E / NO. 1 2 3 4 5 6

Numero di serie del motore

Il numero di serie del motore rappresenta l'unico mezzo per distinguere un particolare motore dagli altri dello stesso modello.

È quindi necessario fornire tale numero al proprio rivenditore quando si ordinano dei componenti.

Etichetta certificazione



Etichetta di Avvertenza (Tipo: A)

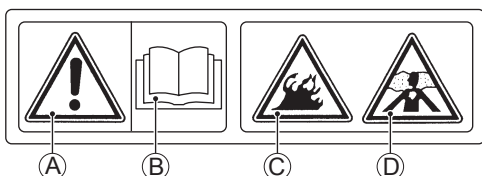

A: AVVERTENZA

B: Il manuale d'uso contiene informazioni importanti sull'uso in sicurezza. Prima di accendere il motore si raccomanda pertanto di leggerlo.

C: La benzina è altamente infiammabile ed esplosiva. Arrestare il motore prima di effettuare il rifornimento.

D: Gli scarichi contengono monossido di carbonio, un gas inodore e mortale. Non accendere il motore in un ambiente chiuso.

Etichetta di Avvertenza (Tipo: B)

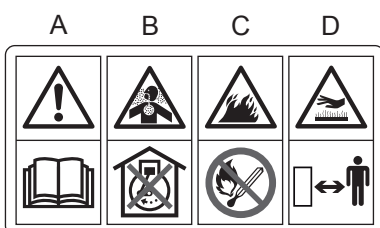

A: Il manuale d'uso contiene informazioni importanti sull'uso in sicurezza. Prima di accendere il motore si raccomanda pertanto di leggerlo.

B: Gli scarichi contengono monossido di carbonio, un gas inodore e mortale. Non accendere il motore in un ambiente chiuso.

C: La benzina è molto infiammabile ed esplosiva. Non utilizzare fiamme libere o altre fonti di innesco.

D: I motori possono raggiungere temperature estremamente elevate durante il normale impiego. Tenere le distanze dalle parti calde del motore.

Lato telaio

Simbolo di avvertimento

	Leggere attentamente le istruzioni per l'uso.
	Indossare protezioni per mani, occhi e orecchie
	AVVERTENZA
	Indossare guanti di protezione.
	Indossare scarpe protettive.

Etichetta numero di serie del telaio

Il numero di serie del telaio rappresenta l'unico mezzo per distinguere un prodotto particolare dagli altri dello stesso modello.

È quindi necessario fornire tale numero durante l'ordine delle parti.

Carburante e olio

AVVERTENZA

In certe situazioni, la benzina è estremamente infiammabile e può essere esplosiva, quindi potenzialmente rischiosa di gravi ustioni. Girare su "OFF" la chiavetta di accensione. Non fumare. Accertarsi che il luogo sia ben ventilato e non ci siano sorgenti di fiamme o scintille, comprese eventuali le lampade spia di apparecchi. NON riempire il serbatoio al punto che il livello del carburante arrivi fino al bocchettone, o alla superficie di livello del misuratore del livello. Se il serbatoio è riempito troppo, il calore potrebbe causare l'espansione del carburante e il trabocco attraverso le aperture nel tappo del serbatoio. Terminato il rifornimento di carburante, accertarsi che il tappo del serbatoio sia chiuso saldamente. Strofinare via la benzina eventualmente versata, subito.

AVVISO

Il funzionamento del motore con solo benzina come carburante sarebbe causa di grippaggio. Usare una miscela olio-benzina.

Il motore a 2 tempi deve funzionare con miscela olio-benzina.

Rapporto di miscela olio motore e benzina:

50:1

(Benzina, 50; Olio per motore a 2 tempi, 1)

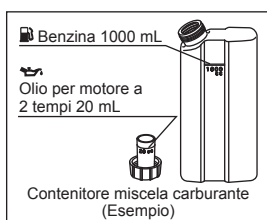

Versare l'olio per motore a 2 tempi e la benzina in un contenitore appropriato, nella proporzione indicata sopra, e agitare bene per evitare che rimangano separati. Dopo di che, versare la miscela nel serbatoio del carburante.

Tipo di carburante e numero di ottani

Usare benzina pulita e senza piombo, con volume di etanolo non superiore al 10% e un numero di ottani uguale o superiore a quello mostrato in tabella.

Tipo di carburante	Benzina senza piombo
Contenuto di etanolo	E10, o meno
Numero di ottani minimo	Numero di ottani di ricerca (RON) 91

AVVISO

In questo motore, non bisogna usare carburante che contenga più etanolo o altri ossigenati rispetto ai valori specificati per il carburante E10*. L'uso di carburante non adatto potrebbe comportare danni al motore e al sistema di distribuzione del carburante, o problemi di rendimento e/o avviamento del motore.

* E10 significa che il carburante contiene fino al 10% di etanolo, come specificato dalla normativa europea.

NOTA

- Non usare benzina che sia stata immagazzinata più di due mesi.
- Per essere sicuri di ottenere un buon avviamento del motore a basse temperature ambientali, Bisogna usare carburante nuovo di classificazione invernale.
- In caso di "battito in testa o sussulti", usare una benzina di marca diversa o a più alto numero di ottani.

Olio motore raccomandato

Olio motore a 2 tempi di alta qualità
Classificazione di servizio JASO – classe FC

ISTRUZIONI OPERATIVE

Avviamento del motore

Carburante

- Spegner il motore prima di fare rifornimento di carburante.
- Aprire il tappo del serbatoio carburante e riempire il serbatoio con una miscela benzina-olio 50:1.
- Versare lentamente per evitare schizzi e consentire la fuoriuscita dell'aria dal serbatoio del carburante.
- Chiudere saldamente il tappo carburante girandolo in senso orario fino a fine corsa.

⚠ AVVERTENZA

Non riempire il serbatoio in modo che il livello del carburante salga fino al bocchettone. Se il serbatoio è troppo pieno, il calore potrebbe causare l'espansione e il trabocco del carburante attraverso le aperture nel tappo del serbatoio. Dopo il rifornimento, assicurarsi che il tappo del serbatoio carburante sia chiuso saldamente. Se viene versata benzina sul serbatoio carburante, pulirla immediatamente.

⚠ PERICOLO

I gas di scarico contengono monossido di carbonio, il quale è un gas tossico incolore e inodore. Non mettere in funzione il motore in ambienti chiusi. Fornire sempre un'adeguata ventilazione.

HF600DT-DELUX,750DT-DELUX ·
HF600DT-PRO,750DT-PRO ·
HF580DT-L,750DT-L

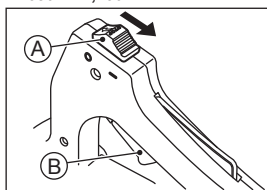

- Ruotare l'interruttore avviamento motore sulla macchina in posizione "I" (avviamento).
- Mantenere la leva comando acceleratore sull'attrezzatura in posizione completamente CHIUSA (motore al minimo).

HF750FS-PRO · H550S,750S

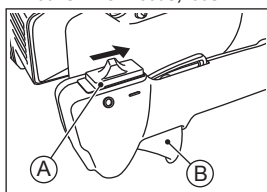

- A. Interruttore avviamento motore
- B. Leva comando acceleratore

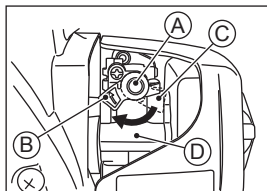

- A. Leva dell'arricchitore
- B. Posizione di avviamento
- C. Posizione di marcia
- D. Carburatore

- Spostare manualmente la leva dell'arricchitore sul carburatore in posizione "STARTING" (avviamento).

NOTA

- Se il motore è già caldo o nelle giornate molto calde, non sollevare la leva dell'arricchitore in posizione "RUNNING".

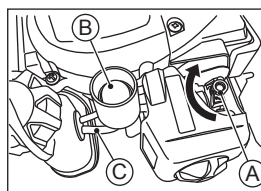

- A. Leva dell'arricchitore (solo se il motore è freddo)
- B. Pompa di adescamento
- C. Tubo di ritorno

- Premere lentamente la pompa di adescamento diverse volte finché il carburante non fuoriesce dal tubo di ritorno.

NOTA

- Questo motore è stato progettato in modo che il carburante in traboccante per l'azione della pompa di adescamento ritorni nel serbatoio del carburante.
- Siccome non c'è pericolo di inondare il motore si può premere anche molte volte la pompa di adescamento, fino a che il motore si avvia.

⚠ AVVERTENZA

Se rilasciata di scatto, la corda di avviamento potrebbe diventare pericolosa ed essere causa d'infortunio e/o danneggiamento del meccanismo dell'avviatore autoavvolgente. Per avviare il motore, afferrare saldamente l'impugnatura dell'avviatore autoavvolgente; non afferrare direttamente la corda. E controllare che la corda si riavvolga nel suo alloggiamento.

HF600DT-DELUX,750DT-DELUX ·
HF600DT-PRO,750DT-PRO ·
HF580DT-L,750DT-L

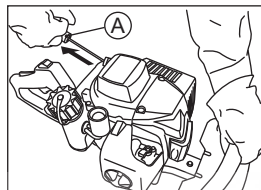

- Tirare lentamente l'impugnatura dell'avviamento a strappo per innestare l'avviamento, quindi tirare nuovamente con un movimento breve e rapido.

HF750FS-PRO · H550S,750S

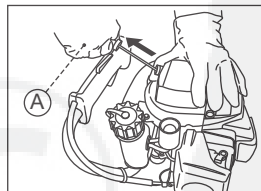

- A. Impugnatura avviamento a strappo

NOTA

- Se il motore non dovesse avviarsi, non tirare l'impugnatura dell'avviamento a strappo troppe volte con la leva dell'arricchitore in posizione "STARTING" (avviamento).

HF600DT-DELUX,750DT-DELUX ·
HF600DT-PRO,750DT-PRO ·
HF580DT-L,750DT-L

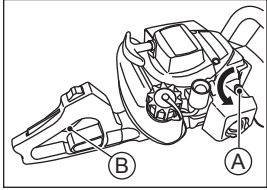

- Premere una volta la leva comando acceleratore per commutare la leva dell'arricchitore in posizione "RUNNING" (motore al minimo), quindi rilasciare la leva comando acceleratore in posizione completamente CHIUSA.

HF750FS-PRO · H550S,750S

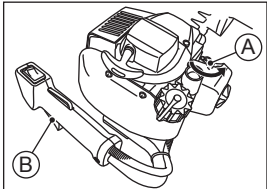

- A. Leva dell'arricchitore (posizione di marcia)
B. Leva comando acceleratore

Dopo l'avviamento, far girare il motore alla velocità di funzionamento al minimo per alcuni minuti.
(Vedere Riscaldamento iniziale)

NOTA

- La leva dell'arricchitore ritornerà automaticamente in posizione "RUNNING/IDLING" (marcia/minimo) quando l'operatore aziona leggermente la manopola dell'acceleratore.
- Dopo l'avviamento, variare per un po' la velocità del motore usando la leva dell'acceleratore, questo per liberare il carburatore dall'aria rimasta.

Riscaldamento del motore

- Dopo aver avviato il motore, farlo girare al minimo (leva dell'acceleratore in posizione CLOSED (Chiusa)) per alcuni minuti.

AVVISO

È bene concedere abbastanza tempo al riscaldamento iniziale per evitare di danneggiare il motore e far girare il motore senza forzare. Il motore deve funzionare a regime di minimo per alcuni minuti perché si riscaldi prima essere messo sotto sforzo. In questo modo l'olio raggiungerà le parti componenti il motore, e il gioco del pistone raggiungerà il valore delle specifiche di progetto.

Regolazione della velocità minima

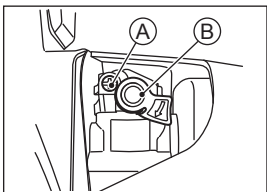

- A. Vite del minimo
B. Leva dell'arricchitore

- Se le lame del dispositivo di taglio si muovono quando il motore gira al minimo, ruotare la vite del minimo in senso antiorario per ridurre la velocità del motore.
- Se il motore non rimane acceso al minimo, ruotare la vite del minimo in senso orario per aumentare il minimo del motore.

Il minimo è stabile a circa 3000 giri/min.

Regolazione del carburante

Il carburatore è stato regolato, in fabbrica, per l'alimentazione di carburante ottimale.
Non cambiare la regolazione di fabbrica.

NOTA

- Le eventuali regolazioni necessarie devono essere eseguite dal rivenditore autorizzato.

Arresto del motore

AVVISO

Arrestare improvvisamente il motore che sta girando ad alta velocità può essere causa di guasto. Ridurre la velocità del motore a regime di minimo per un minuto prima di spegnere il motore che sta girando ad alta velocità, a pieno carico.

Arresto normale

HF600DT-DELUX,750DT-DELUX ·
HF600DT-PRO,750DT-PRO ·
HF580DT-L,750DT-L

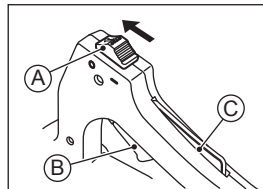

- Appoggiare il tagliaerba su una superficie stabile.
- Spostare le leve dell'acceleratore in posizione "RUNNING/IDLING" (marcia/minimo) e far girare il motore al minimo.
- Portare l'interruttore del motore nella posizione "O".

HF750FS-PRO · H550S,750S

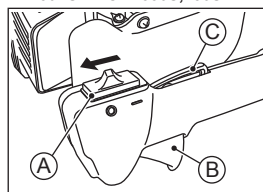

- A. Interruttore avviamento motore
B. Leva comando acceleratore
C. Leva di regolazione

Arresto d'emergenza

- Portare l'interruttore del motore nella posizione "O".

NOTA

- Non arrestare mai il motore durante il funzionamento a una velocità superiore al minimo.
- Spegnere il motore e lasciarlo raffreddare prima di trasportare o riporre l'unità.
- Non collocare l'unità su erba secca o nelle vicinanze di oggetti infiammabili se il motore non è freddo o non si è raffreddato.

Uso

HFX600DT-DELUX,750DT-DELUX ·
HF600DT-PRO,750DT-PRO ·
HF580DT-L,750DT-L

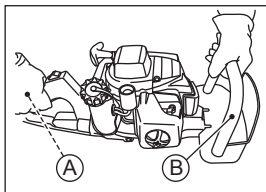

HF750FS-PRO · H550S,750S

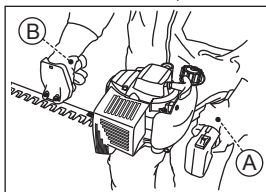

A. Leva dell'acceleratore e
leva di regolazione
B. Impugnatura anteriore

Regolare l'angolazione dell'impugnatura posteriore

HFX600DT-DELUX,750DT-DELUX ·
HF600DT-PRO,750DT-PRO ·
HF580DT-L,750DT-L

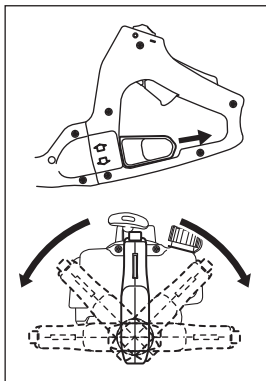

- Mantenere in posizione la leva dell'acceleratore, la leva di regolazione e l'impugnatura anteriore mentre il taglia siepi è in funzione.

- L'impugnatura posteriore può essere impostata in cinque posizioni in base alle esigenze. Per sbloccarla per il posizionamento, tirare la leva di blocco. (vedere la figura a sinistra) Prima di regolare la leva, accertarsi di avere spento il motore.
- Tenere l'impugnatura posteriore verso l'alto durante l'uso indipendentemente dalla posizione della lama.

● Taglio in alto

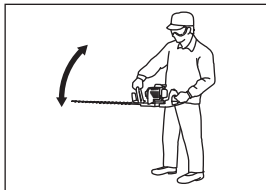

Afferrare saldamente l'impugnatura con due mani e mantenere il corpo della macchina in posizione orizzontale. Poi inclinare lentamente la lama nella direzione di taglio e tagliare la siepe eseguendo movimenti ad arco.

● Taglio laterale

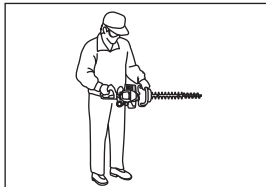

Tenere il corpo della macchina in posizione verticale e tagliare la siepe partendo dal basso mantenendo la lama il più lontano possibile dal corpo.

MANUTENZIONE E REGOLAZIONI

Tabella della manutenzione ordinaria

⚠ AVVERTENZA

Togliere il cappuccio candela per prevenire l'avviamento involontario durante la manutenzione sul motore.

Manutenzione	Frequenza				
	Giornaliera	Prime 20 ore	Ogni 20 ore	Ogni 50 ore	Ogni 100 ore
Controllare e rabboccare livello carburante	●				
Controllare che non vi siano perdite di carburante	●				
Controllare che bulloni, dadi e viti non siano allentati o mancanti	●				
Controllare funzionamento leva comando acceleratore	●				
Verificare il funzionamento dell'interruttore di avviamento del motore	●				
★ Pulire il filtro dell'aria	●				
Serrare bulloni, dadi e viti		●		●	
Ripulire il filtro del carburante			●		
Pulire la candela e regolare la distanza degli elettrodi				●	
★ Rimuovere polvere e sporcizia dalle alette dei cilindri				●	
Ingrassare la scatola ingranaggi			●		
◆ Rimozione dei depositi di carbonio dalla testa del pistone e dall'interno del cilindro				●	
◆ Asportare i depositi carboniosi del tubo di scarico della marmitta				●	
◆ Controllare la parte scorrevole dell'albero a gomiti, biella ecc.					●
Tubo carburante	Sostituire ogni 3 anni.				

NOTA

- Gli intervalli di manutenzione qui riportati sono indicativi. Potrebbe essere necessario eseguire gli interventi di manutenzione più frequentemente del previsto a causa delle condizioni d'esercizio.
- Quando uno dei componenti controllati risulta danneggiato o difettoso, sostituirlo con uno nuovo.
- ◆: Manutenzione a cura di un rivenditore autorizzato.
- ★: Manutenzione più frequente in condizioni estremamente polverose.

Manutenzione del tappo del serbatoio del carburante

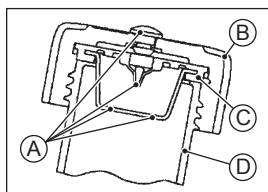

- A. Passaggio di sfiato
- B. Tappo serbatoio
- C. Gruppo sfiatatoio
- D. Serbatoio carburante

Il tappo del serbatoio è dotato di uno sfiato. Se lo sfiato è otturato il carburante non arriva nel carburatore causando problemi di avviamento o funzionamento del motore. Controllare e pulire lo sfiato prima di utilizzare il tagliasepi. Verificare inoltre che la base dello sfiato sia inserita saldamente nella scanalatura del tappo del serbatoio come mostrato.

Manutenzione del filtro dell'aria

Pulire l'elemento quotidianamente.

AVVERTENZA

La benzina e i solventi con basso punto di infiammabilità possono essere infiammabili e/o esplosivi e causare gravi ustioni. Pulire l'elemento filtro aria in un ambiente ben areato e assicurarsi che l'ambiente di lavoro circostante sia privo di sorgenti di fiamme o scintille. Non usare benzina o solventi con un basso punto d'infiammabilità per la pulizia dell'elemento filtro aria.

AVVISO

Non usare solventi a base di petrolio per pulire l'elemento.
Non oliare l'elemento.
Non usare aria compressa per pulire o asciugare l'elemento.

AVVISO

Non fare funzionare il motore senza il filtro dell'aria onde prevenirne un'usura eccessiva.

HFX600DT-DELUX, 750DT-DELUX ·
HF600DT-PRO, 750DT-PRO ·
HF580DT-L, 750DT-L

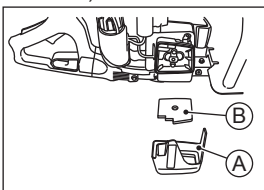

- Rimuovere il tappo del filtro dell'aria dal contenitore del filtro dell'aria dopo aver rimosso la vite del tappo del filtro dell'aria.
- Rimuovere l'elemento dal contenitore del filtro dell'aria.
- Lavare l'elemento in acqua e detergente, e farlo asciugare bene.
- Reinstallare l'elemento nel contenitore del filtro dell'aria e reinstallare il filtro dell'aria, dopo di che avvitare bene la vite.

HF750FS-PRO · H550S, 750S

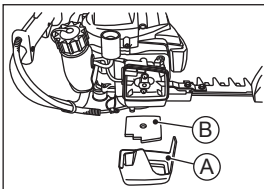

A. Tappo del filtro dell'aria
B. Elemento

AVVISO

Pulire in modo errato l'elemento può essere causa di guasto del motore.
Non usare aria compressa per pulire o asciugare l'elemento.
Pulire sempre l'elemento solo con un solvente approvato e ad alto punto d'infiammabilità. Non usare benzina, in nessun caso.
Non azionare il motore con componenti del filtro dell'aria smontati.

NOTA

- Il funzionamento in condizioni polverose potrebbe richiedere una manutenzione più frequente rispetto a quanto riportato.

Manutenzione del filtro del carburante

Pulire la cartuccia del filtro del carburante ogni 20 ore di funzionamento.

AVVERTENZA

Molti solventi sono altamente infiammabili e potrebbero causare scottature anche gravi. L'uso non accurato di solventi può essere causa di incendio o esplosioni. Non usare benzina o solventi altamente infiammabili per pulire il filtro del carburante. Pulire solo in un luogo ben ventilato e non vicino a sorgenti di fiamme o scintille, comprese eventuali le lampade spia di apparecchi.

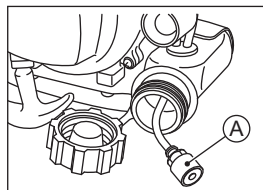

A. Filtro carburante

- Estrarre il filtro del carburante dal serbatoio del carburante.
- Pulire il filtro carburante in un bagno di solvente con un punto d'infiammabilità elevato.
- Asciugare il filtro carburante prima di rimontarlo.

NOTA

- Se ottemperate le raccomandazioni il carburante ancora non circolasse regolarmente, sostituire il filtro del carburante con uno nuovo.

Manutenzione della candela

Pulire o sostituire la candela e regolare la distanza degli elettrodi ogni 50 ore di funzionamento.

AVVERTENZA

I motori possono diventare estremamente caldi durante il normale funzionamento. Le parti del motore molto calde possono causare gravi ustioni. Arrestare il motore e lasciarlo raffreddare prima di controllare la candela.

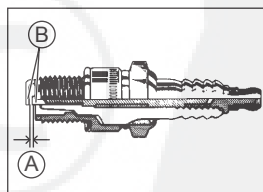

A. Distanza elettrodi candela
B. Elettrodi

- Afferrare il cappuccio della candela con le dita e tirarlo.
- Rimuovere la candela utilizzando una chiave per candela idonea.
- Pulire gli elettrodi raschiandoli o con una spazzola metallica per rimuovere i depositi carboniosi e l'umidità.
- Verificare l'eventuale presenza di crepe sull'isolante in porcellana o altra usura e altri danni. Se necessario, sostituire la candela con una nuova.
- Controllare la distanza degli elettrodi della candela e aggiustarla se necessario. La distanza tra gli elettrodi dev'essere compresa tra 0,6 mm e 0,7 mm. Per modificare la distanza piegare solamente l'elettrodo laterale usando un utensile per candele.
- Installare e avvitare bene la candela usando una coppia di 14 N·m (1,4 kgf·m).
- Montare saldamente i cappucci sulle candele.
- Sollevare leggermente il cappuccio della candela per accertarsi che sia installato bene.

Candela consigliata: NGK BPMR8Y

Manutenzione parascintille

Pulire il paraframma ogni 50 ore di funzionamento.

AVVERTENZA

I motori possono diventare estremamente caldi durante il normale funzionamento. Le parti del motore molto calde possono causare gravi ustioni. Arrestare il motore e lasciarlo raffreddare prima di effettuare la manutenzione sul parascintille.

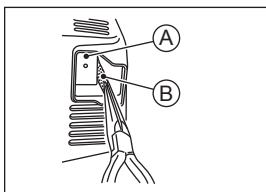

A. Marmitta
B. Parascintille

- Rimuovere il parascintille dal foro del gas di scarico della marmitta.
- Spazzolare lo schermo parascintille per pulirlo rimuovendone i depositi.
- Installare il parascintille.

Eliminazione dei depositi carboniosi

Ogni 50 ore di funzionamento.

Queste operazioni devono essere eseguite con gli attrezzi adatti.

Per il servizio di assistenza tecnica, contattare il rivenditore autorizzato.

Lubrificazione della lama

AVVERTENZA

Le parti del motore molto calde possono causare gravi ustioni. Fare arrestare il motore e lasciarlo raffreddare prima di lubrificare la lama.

AVVERTENZA

Le lame del dispositivo di taglio possono causare lesioni gravi. Indossare i guanti per proteggere le mani durante la manipolazione delle lame del dispositivo di taglio.

HFX600DT-DELUX,750DT-DELUX ·
HF600DT-PRO,750DT-PRO ·
HF580DT-L,750DT-L

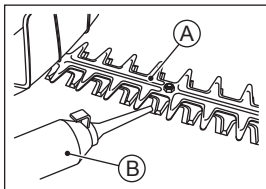

HF750FS-PRO - H550S,750S

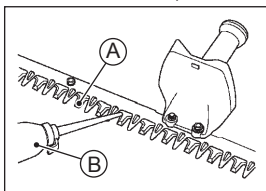

A. Lame dispositivo di taglio
B. Olio per macchine

- Pulire e lubrificare le lame del dispositivo di taglio a ogni rifornimento. Scollegare il cappuccio della candela.
- Pulire la superficie delle lame del dispositivo di taglio e applicare alcune gocce di olio per macchine a ogni rifornimento.

Lubrificazione della scatola ingranaggi

Lubrificare la scatola ingranaggi ogni 20 ore.

HFX600DT-DELUX,750DT-DELUX ·
HF600DT-PRO,750DT-PRO

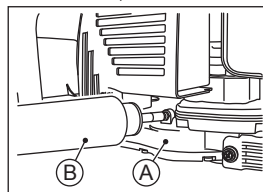

- Scollegare il cappuccio della candela dalla candela.
- Lubrificare la scatola ingranaggi con un ingrassatore.

HF580DT-L,750DT-L

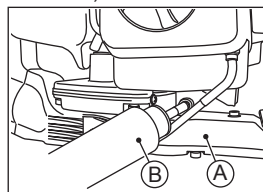

HF750FS-PRO

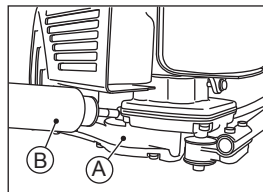

H550S,750S

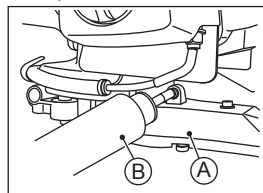

A. Scatola ingranaggi
B. Ingrassatore

AVVERTENZA

Le parti del motore molto calde possono causare gravi ustioni. Spegner il motore e lasciarlo raffreddare prima di lubrificare la scatola ingranaggi.

AVVERTENZA

Le lame del dispositivo di taglio possono causare lesioni gravi. Indossare i guanti per proteggere le mani durante la manipolazione delle lame del dispositivo di taglio.

CONSERVAZIONE

Sistema di svuotamento del carburante

AVVERTENZA

La benzina è una sostanza tossica.
Smaltire la benzina in modo corretto.
Contattare la autorità locali per conoscere i metodi di smaltimento approvati.

In caso di rimessaggio del tagliaerba per un periodo superiore a 30 giorni, è necessario svuotare completamente il carburante per impedire la formazione di depositi gommosi sui componenti principali del carburatore, sul filtro del carburante e sul serbatoio carburante.

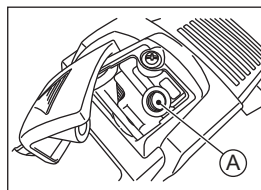

A. Foro candela

- Pulire il motore e le lame del dispositivo di taglio.
- Svuotare completamente il serbatoio del carburante e fare funzionare il motore al minimo per esaurire il carburante nel carburatore.
- Smontare la candela, versare 0,5 ml di olio per motori a 2 tempi nuovo attraverso il foro, tirare diverse volte l'impugnatura dell'avviamento a strappo e rimontare la candela.
- Tirare lentamente l'impugnatura dell'avviatore autoavvolgente fino a sentire una certa resistenza.
- Conservare il tagliaerba in un luogo pulito e asciutto.

GUIDA PER LA RISOLUZIONE DEI PROBLEMI

Se il motore presenta problemi di funzionamento, esaminate attentamente i sintomi e le condizioni operative, quindi usate la tabella che segue come guida per la ricerca e eliminazione guasti.

Problema		Probabile causa	Rimedio
Il motore non parte o il rendimento è scarso	Mancanza di carburante nella camera di combustione	Manca carburante nel serbatoio	Riempite il serbatoio di carburante
		Filtro o tubo carburante intasati o ostruiti	Ripulite
		Sfiato aria bloccato nel tappo del serbatoio	
		Difetto del carburatore	◆
	Candela ingolfata di carburante	Miscela carburante/aria troppo ricca	Ruotare la leva dell'arricchitore in posizione "Starting" (avviamento). Tirare la corda per azionare il motore senza la candela per scaricare il carburante in eccesso. Pulire la candela.
		Filtro aria intasato	Ripulite
		Difetto del carburatore	◆
		Tipo/qualità del carburante sbagliati	Sostituire il carburante
		C'è acqua nel carburante	
	Scintilla debole o assente	Candela difettosa	Sostituire la candela
		Bobina d'accensione difettosa	◆
		Avete lasciato l'interruttore del motore nella posizione "O" (STOP) (arresto).	Ruotate l'interruttore del motore sulla posizione "I" (START) (acceso).
Compressione insufficiente	Pistone, cilindro e fascia elastica difettosi	◆	
	Candela allentata	Serrare adeguatamente	
	Bulloni del cilindro allentati		
Scarso Rendimento	Surriscaldamento motore	Filtro aria intasato	Ripulite
		Avviamento a strappo o percorso aria di raffreddamento intasati a causa di sporcizia.	
	Incrostazioni carboniose nella camera di combustione	◆	
	Scarsa ventilazione intorno al motore	Scegliere una collocazione migliore	

◆: L'intervento di assistenza deve essere eseguito da un rivenditore autorizzato.

LÉAME PRIMERO

Por su seguridad, asegúrese de leer y comprender este manual del propietario antes de utilizar esta CORTADORA DE SETOS.

General

Una cortadora de setos es una herramienta eléctrica de corte rápido y de alta velocidad, no un juguete. Para su propia seguridad y la seguridad de los demás, lea y asegúrese de entender todas las precauciones de seguridad incluidas en el Manual del propietario antes de utilizar la cortadora de setos. Guarde el Manual del propietario y póngalo a disposición de todas aquellas personas que vayan a utilizar la cortadora de setos. Repase periódicamente el manual para refrescar su conocimiento de las instrucciones de seguridad contenidas en él.

- **El uso negligente o inapropiado puede provocar lesiones graves o fatales.**

Cumpla las instrucciones de seguridad contenidas en este manual y todos los estándares, normativas y ordenanzas gubernamentales y del lugar de trabajo aplicables. Su distribuidor autorizado del equipo puede indicarle cómo utilizar su cortadora de setos adecuadamente.

- **El contacto con la cuchilla de la cortadora en movimiento provocará graves lesiones y la cuchilla de la cortadora en movimiento puede lanzar objetos y provocar lesiones.** Mantenga a transeúntes, niños y animales alejados de la zona en la que se utilice la cortadora de setos.

- **No permita que los niños utilicen la cortadora de setos.**

Los operarios tienen que tener suficiente envergadura, fortaleza y edad para poder elevar y utilizar la cortadora de setos correctamente durante periodos prolongados de uso. También deben tener la capacidad de leer, comprender y seguir las instrucciones de seguridad de este manual.

- **Los humos de escape contiene gas tóxico de monóxido de carbono.**

Utilice su cortadora de setos solo en exteriores y en áreas bien ventiladas. Pare el motor inmediatamente si los humos de escape le provocaran síntomas de dolor de cabeza o náuseas.

- **La gasolina es extremadamente inflamable y puede ocasionar explosiones en determinadas condiciones.**

Antes del repostaje, pare el motor y deje que se enfríe. No fume. Asegúrese de que el área esté bien ventilada y de que no existe riesgo alguno de que se produzcan llamas o chispas; esto incluye dispositivos con piloto de encendido. Limpie los derrames de combustible inmediatamente. Compruebe y repare cualquier fuga de combustible antes de arrancar la cortadora de setos.

Operario

- **La falta de atención o el cansancio puede provocar lesiones graves o fatales.**

Nunca utilice la cortadora de setos bajo la influencia de las drogas o alcohol. No use la cortadora de setos si estuviera enfermo o estuviera tomando medicación que provocara somnolencia. Si se cansara mientras está utilizando la cortadora de setos, tómese un descanso.

- **Póngase siempre ropa de protección adecuada para evitar lesiones.**

Debe ponerse protección ocular en forma de gafas de protección o gafas de seguridad ajustadas convenientemente. También debe utilizar protección auditiva, como por ejemplo tapones para los oídos. Tiene que revisar su audición regularmente. Proteja sus manos y pies poniéndose siempre botas de trabajos pesados y guantes antideslizantes al utilizar y manejar la cortadora de setos.

- **La vestimenta o cabellos sueltos pueden provocar lesiones.**

El pelo largo y artículos sueltos de la vestimenta tales como bufandas, collares, etc., pueden quedar atrapados en las ramas cercanas o en piezas giratorias de la propia cortadora de setos. Póngase siempre pantalones largos y camisas de manga larga ajustadas y resistentes que sigan permitiendo la libertad de movimiento. Recójase el pelo para que se encuentre por encima del nivel de los hombros.

- **Mantenga el equilibrio para evitar la pérdida de control y lesiones.**

Preste atención al terreno irregular suelto. Mantenga los pies firmemente sobre el terreno mientras utilice la cortadora de setos. No trabaje nunca sobre una escalera, en un árbol o cualquier soporte inseguro. Mantenga ambas manos en la cortadora de setos y mantenga una postura firme. Nunca intente cortar por encima de la cabeza con una sola mano.

- **Vigile siempre los alrededores y manténgase alerta por si existieran peligros que no pudiera escuchar debido al ruido de la cortadora de setos.**

- **Pare el motor y asegúrese de que la cuchilla de corte esté detenida al realizar la limpieza, comprobación, mantenimiento o al trabajar en la cortadora de setos.**

- **La gasolina es extremadamente inflamable y puede provocar quemaduras o irritar la piel. Cámbiese de ropa inmediatamente si se derramara combustible en ella. Nunca quite la tapa del depósito de combustible mientras el motor se encuentre funcionando.**

- **Manténgase alerta con los signos de lesiones por estrés repetitivo.**

El uso de una cortadora de setos o de cualquier maquinaria vibratoria durante un periodo de tiempo prolongado, podría provocar entumecimiento, sensación de quemazón u otros indicadores de lesión. Si experimentara alguno de dichos síntomas, deje de utilizar la cortadora de setos y consúltelo con su médico.

Cortadora de setos

- **La modificación de la cortadora de setos puede convertirla en una máquina peligrosa.**

Nunca modifique la cortadora de setos, excepto si el fabricante lo recomienda por escrito. Use únicamente piezas de repuesto y accesorios suministrados o aprobados por el fabricante.

- **Las piezas dañadas o sueltas podrían provocar fracturas y lesiones en el operario o en los transeúntes.**

Inspeccione siempre su cortadora de setos antes de cada uso. Asegúrese de que el acelerador funciona sin problemas y que se sitúa en la posición de cierre cuando se libere. Nunca utilice una cortadora de setos con una palanca del acelerador atascada. Asegúrese de que la herramienta de corte se encuentre fijada correctamente y que no esté agrietada, doblada, deformada o rota.

- **Las protecciones deben encontrarse instaladas para evitar lesiones.**

Antes de cada uso, asegúrese de que la protección se encuentra fijada en su posición convenientemente. Nunca utilice la cortadora de setos sin las protecciones.

- **Para reducir el peligro contra incendios, mantenga el motor y el silenciador libres de desperdicios, hojas o exceso de lubricante.**

- **La cuerda del motor de arranque de retroceso puede provocar lesiones si la liberara repentinamente.**

Al arrancar el motor, agarre firmemente el motor de arranque de retroceso por el agarre. No agarre la propia cuerda del motor de arranque. Controle siempre la cuerda cuando se enrolle en el alojamiento. Si soltara la cuerda del motor de arranque de forma repentina, podría hacer que ésta diera latigazos que provocaran lesiones y daños en el mecanismo del motor de arranque de retroceso.

- **Es fundamental realizar un mantenimiento adecuado para garantizar la seguridad.**

Una cortadora de setos bien mantenida es más segura y eficiente. Compruebe regularmente los ajustes de la cortadora de setos y sustituya piezas desgastadas o dañadas. Si el ralentí del motor fuera demasiado alto, la cuchilla de corte no se detendrá cuando el operario libere el acelerador. Un silenciador desgastado o dañado podría emitir chispas y provocar un incendio. El aumento de los niveles de ruido puede provocar la pérdida de audición. Una cuchilla de corte desafilada tiene más probabilidades de engancharse que otra afilada. Cumpla el plan de mantenimiento establecido en el Manual del propietario.

- **Guarde la cortadora de setos de forma segura para evitar incendios o daños en el equipo.**

Para evitar fugas de combustible y peligro de incendio, vacíe siempre del depósito de combustible y haga funcionar el carburador en seco antes de guardar su cortadora de setos. El combustible antiguo puede atascar el carburador y dificultar el arranque o provocar unas condiciones de funcionamiento deficientes. Guarde la cortadora de setos en un lugar seco y seguro fuera del alcance de los niños. Al transportar la cortadora de setos en un vehículo, tome precauciones para evitar daños por su caída o por derrames de combustible.

PRECAUCIONES DE SEGURIDAD

Cuando vea los símbolos indicados debajo, ¡siga sus instrucciones!

Respete siempre la forma de utilización segura y las labores de mantenimiento.

PELIGRO

La palabra **PELIGRO** nos indica una situación peligrosa que, si no se evita, provocará lesiones graves o incluso la muerte.

AVISO

La palabra **AVISO** nos indica una situación peligrosa que, si no se evita, puede provocar lesiones graves o incluso la muerte.

PRECAUCIÓN

La palabra **PRECAUCIÓN** nos indica una situación peligrosa que, si no se evita, puede provocar lesiones moderadas o leves.

ATENCIÓN

Se usa la palabra **ATENCIÓN** para explicar prácticas no relacionadas con las lesiones personales.

NOTA

- Esta palabra nos indica puntos de particular interés para obtener una utilización más eficiente y útil.

PROTECCIÓN MEDIO AMBIENTAL

Para ayudar a proteger nuestro medio ambiente, deseche correctamente las pilas usadas, los aceites y los fluidos, u otro tipo de componentes de motor de los que vaya a desechar en el futuro.

Consulte al distribuidor autorizado del equipo o al organismo medioambiental local para informarse sobre el procedimiento adecuado de eliminación de desechos. Esto también se refiere al modo de deshacerse del motor entero al finalizar su vida útil.

PREFACIO

Gracias por elegir este producto. Este Manual del propietario se proporciona para ayudarle a disfrutar de un uso seguro y fiable de su producción. LÉALO Y ENTIÉNDALO A FONDO ANTES DE UTILIZAR SU PRODUCCIÓN.

Para garantizar que su producción tenga una duración larga y sin averías, proporcione el cuidado y mantenimiento adecuados de acuerdo con este Manual del propietario.

Ninguna parte de esta publicación puede ser reproducida, almacenada en un sistema de recuperación o transmitida de ninguna forma ni por ningún medio electrónico, fotocopia mecánica, grabación o cualquier otro método.

Aunque se ha puesto todo el cuidado posible para que este manual sea lo más completo y preciso posible, los fabricantes no pueden garantizar que no existan errores u omisiones. Debido a mejoras en el diseño y en el rendimiento durante la producción, los procedimientos y especificaciones están sujetos a cambio sin previa notificación.

Las ilustraciones se proporcionan como referencia general y podrían variar con respecto a aspectos y componentes de los productos reales.

Primera edición (1): Febrero de 2013

ÍNDICE

LÉAME PRIMERO	1	MANTENIMIENTO Y AJUSTE	12
PRECAUCIONES DE SEGURIDAD	2	Cuadro de mantenimiento periódico	12
PROTECCIÓN MEDIO AMBIENTAL	2	Mantenimiento del tapón del depósito de combustible	12
PREFACIO	2	Mantenimiento del filtro de aire	13
ÍNDICE	2	Mantenimiento de filtro de combustible	13
ESPECIFICACIONES	3	Mantenimiento de la bujía	13
Modelo con cuchilla de doble cara	3	Mantenimiento del amortiguador de chispas	14
Modelo con cuchilla de una cara	5	Retirada de la carbonilla	14
PREPARACIÓN PARA EL FUNCIONAMIENTO	6	Servicio de lubricación de las cuchillas de la cortadora ...	14
Ubicación de las piezas y etiquetas	6	Mantenimiento de la lubricación de la caja de engranajes	14
Combustible y aceite	8	ALMACENAMIENTO	15
INSTRUCCIONES DE FUNCIONAMIENTO	9	Sistema de drenaje de combustible	15
Arranque del motor	9	GUÍA DE LOCALIZACIÓN DE AVERÍAS	15
Calentamiento	10		
Paro del motor	10		
Funcionamiento	11		

ESPECIFICACIONES

Modelo con cuchilla de doble cara

Modelo		HFX600DT-DELUX	HFX750DT-DELUX	HF600DT-PRO	HF750DT-PRO	
Dimensiones generales	Longitud × Ancho × Alto	1.038 x 256 x 223	1.178 x 256 x 223	1.038 x 258 x 220	1.178 x 258 x 220	
	mm					
Peso	kg	5,6	5,8	5,3	5,5	
Motor	Modelo	TJ23V/TLE24VD				
	Tipo	Motor de gasolina con eje vertical, de 2 tiempos, con refrigeración forzada por aire				
	Cilindrada	ml	22,5			
	Carburador	Tipo diafragma				
	Encendido	Magneto de volante transistorizado				
	Bujía	NGK BPMR8Y				
	Arranque	Motor de arranque de retroceso				
	Embrague/diámetro	Tipo centrífugo automático/54				
Combustible	Mezcla	50 partes de gasolina normal sin plomo por 1 parte de aceite para motores de 2 tiempos, por volumen				
	Capacidad del depósito	L	TJ23V: 0,43 / TLE24VD: 0,5			
Cuchillas	Tipo	Cuchilla de doble cara, de doble accionamiento recíproco				
	Longitud general	mm	587	727	587	727
	Longitud de corte	mm	518	658	518	658
	Paso de diente	mm	35			
	Velocidad	mm	1.324 por segundo a 9.000 rpm			
Transmisión	Tipo de embrague	Tipo seco				
	Relación de engranajes	1:4,08 (13T/53T)				
	Accionamiento	Dos accionamientos de levas en serie				
	Lubricación	Grasa de urea				

Medición de la vibración de acuerdo con EN ISO 22867

		HFX600DT-DELUX	HFX750DT-DELUX	HF600DT-PRO	HF750DT-PRO
Mango delantero	m/s ²	4,2	3,6	8,8	8,8
Mango trasero	m/s ²	3,9	4,2	8,0	7,3

Emisiones de ruido según la Directiva 2000/14/CE

		HFX600DT-DELUX	HFX750DT-DELUX	HF600DT-PRO	HF750DT-PRO
Nivel de potencia acústica garantizado	L _{WA} dB	105			
Nivel de potencia acústica medido	dB	83	84	83	84

Medición del ruido de acuerdo con EN ISO 10517

		HFX600DT-DELUX	HFX750DT-DELUX	HF600DT-PRO	HF750DT-PRO
Nivel de potencia acústica ponderado A medido	L _{WA,eq}	103dB	104dB	103dB	104dB
Nivel de presión acústica de emisión ponderado A medido, L _{pA} en la posición del operador	L _{pAeq} : 92dB (Incertidumbre, K 1dB)				

PRECAUCIÓN

Información para evitar el uso de la máquina en un ambiente potencialmente explosivo.

Modelo		HF580DT-L	HF750DT-L	
Dimensiones generales	Longitud × Ancho × Alto mm	1.012 x 258 x 218	1.156 x 258 x 218	
Peso	kg	5,1	5,3	
Motor	Modelo	TJ23V/TLE24VD		
	Tipo	Motor de gasolina con eje vertical, de 2 tiempos, con refrigeración forzada por aire		
	Cilindrada	ml	22,5	
	Carburador	Tipo diafragma		
	Encendido	Magneto de volante transistorizado		
	Bujía	NGK BPMR8Y		
	Arranque	Motor de arranque de retroceso		
	Embrague/diámetro	Tipo centrífugo automático/54		
Combustible	Mezcla	50 partes de gasolina normal sin plomo por 1 parte de aceite para motores de 2 tiempos, por volumen		
	Capacidad del depósito	L	TJ23V: 0,43 / TLE24VD: 0,5	
Cuchillas	Tipo	Cuchilla de doble cara, de doble accionamiento recíproco		
	Longitud general	mm	587	731
	Longitud de corte	mm	519	659
	Paso de diente	mm	35	
	Velocidad	mm	1.050 por segundo a 9.000 rpm	
Transmisión	Tipo de embrague	Tipo seco		
	Relación de engranajes	1:5,14 (7T/36T)		
	Accionamiento	Dos accionamientos de levas en serie		
	Lubricación	Grasa de urea		

Medición de la vibración de acuerdo con EN ISO 22867

		HF580DT-L	HF750DT-L
Mango delantero	m/s ²	9,0	9,0
Mango trasero	m/s ²	6,7	6,7

Emisiones de ruido según la Directiva 2000/14/CE

		HF580DT-L	HF750DT-L
Nivel de potencia acústica garantizado	L _{WA} dB	103	
Nivel de potencia acústica medido	dB	82	

Medición del ruido de acuerdo con EN ISO 10517

		HF580DT-L	HF750DT-L
Nivel de potencia acústica ponderado A medido		L _{WA,eq} : 101dB	
Nivel de presión acústica de emisión ponderado A medido, L _{pA} en la posición del operador		L _{pA,eq} : 92dB (Incertidumbre, K 1dB)	

PRECAUCIÓN

Información para evitar el uso de la máquina en un ambiente potencialmente explosivo.

Modelo con cuchilla de una cara

Modelo		HF750FS-PRO	H550S	H750S	
Dimensiones generales	Longitud × Ancho × Alto mm	1.070 x 270 x 220	910 x 270 x 218	1.044 x 270 x 218	
Peso	kg	5,3	4,9	5,1	
Motor	Modelo	TJ23V/TLE24VD			
	Tipo	Motor de gasolina con eje vertical, de 2 tiempos, con refrigeración forzada por aire			
	Cilindrada	ml	22,5		
	Carburador	Tipo diafragma			
	Encendido	Magneto de volante transistorizado			
	Bujía	NGK BPMR8Y			
	Arranque	Motor de arranque de retroceso			
	Embrague/diámetro	Tipo centrífugo automático/54			
Combustible	Mezcla	50 partes de gasolina normal sin plomo por 1 parte de aceite para motores de 2 tiempos, por volumen			
	Capacidad del depósito	L	TJ23V: 0,43 / TLE24VD: 0,5		
Cuchillas	Tipo	Cuchilla de una cara, de doble accionamiento recíproco			
	Longitud general	mm	727	597	731
	Longitud de corte	mm	623	554	694
	Paso de diente	mm	35		
	Velocidad	mm	1.324 por segundo a 9.000 rpm	1.050 por segundo a 9.000 rpm	
Transmisión	Tipo de embrague	Tipo seco			
	Relación de engranajes	1:4,08 (13T/53T)	1:5,14 (7T/36T)		
	Accionamiento	Dos accionamientos de levas en serie			
	Lubricación	Grasa de urea			

Medición de la vibración de acuerdo con EN ISO 22867

	HF750FS-PRO	H550S	H750S	
Mango delantero	m/s ²	8,1	–	–
Mango trasero	m/s ²	7,7	–	–

Emisiones de ruido según la Directiva 2000/14/CE

	HF750FS-PRO	H550S	H750S	
Nivel de potencia acústica garantizado	L _{WA} dB	104	–	–
Nivel de potencia acústica medido	dB	84	–	–

Medición del ruido de acuerdo con EN ISO 10517

	HF750FS-PRO	H550S	H750S
Nivel de potencia acústica ponderado A medido	L _{WA,eq} : 103dB	–	–
Nivel de presión acústica de emisión ponderado A medido, L _{pA} en la posición del operador	L _{pA,eq} : 93dB (Incertidumbre, K 1dB)	–	–

PRECAUCIÓN

Información para evitar el uso de la máquina en un ambiente potencialmente explosivo.

PREPARACIÓN PARA EL FUNCIONAMIENTO

Ubicación de las piezas y etiquetas

Modelo con cuchilla de doble cara

(HF600DT-DELUX,750DT-DELUX · HF600DT-PRO,750DT-PRO · HF580DT-L,750DT-L)

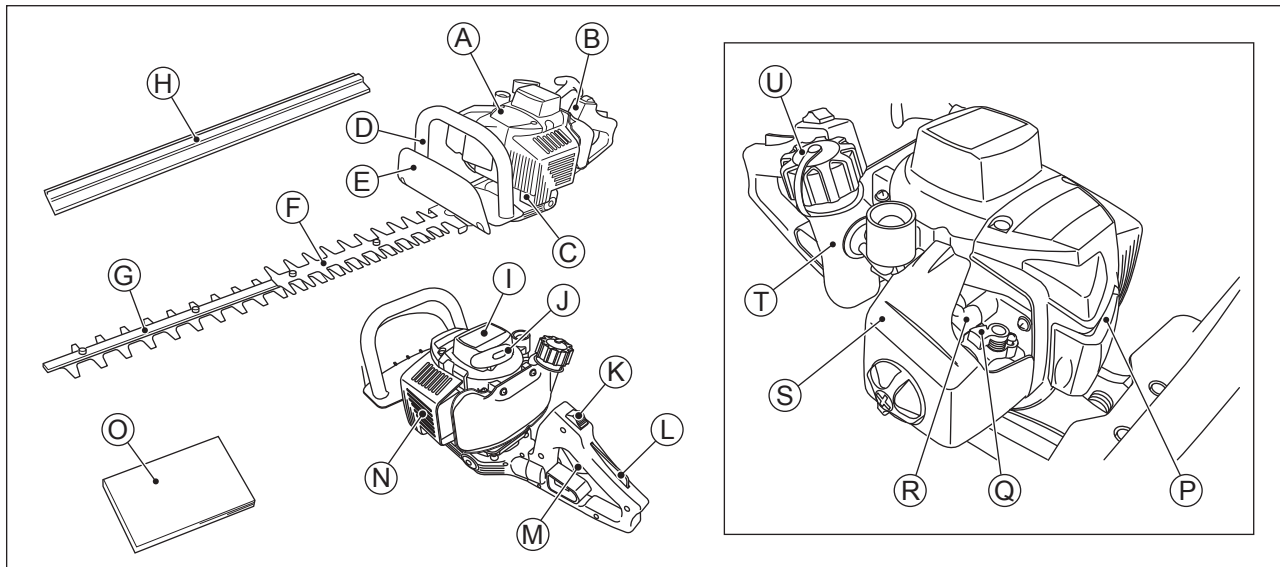

A. Motor

B. Mango trasero

C. Caja de engranajes

D. Mango delantero

E. Protección

F. Protección de la cortadora

G. Cuchillas de la cortadora

H. Protección de las cuchillas de la cortadora

I. Motor de arranque de retroceso

J. Agarre del motor de arranque de retroceso

K. Llave de contacto

L. Palanca de ajuste

M. Palanca del acelerador

N. Cubierta del silenciador/ Silenciador

O. Manual del propietario

P. Bujía de encendido/capuchón de la bujía de encendido

R. Carburador

S. Filtro de aire

T. Depósito de combustible

U. Tapa del depósito de combustible

Modelo con cuchilla de una cara (HF750FS-PRO · H550S,750S)

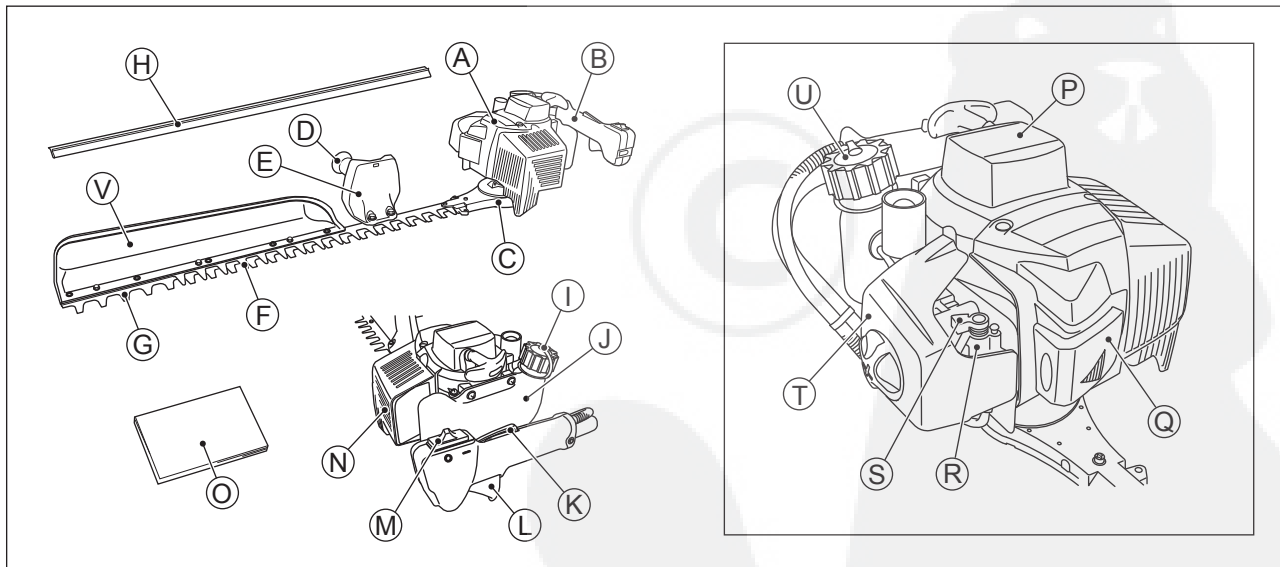

A. Motor

B. Mango trasero

C. Caja de engranajes

D. Mango delantero

E. Protección

F. Protección de la cortadora

G. Cuchillas de la cortadora

H. Protección de las cuchillas de la cortadora

I. Tapa del depósito de combustible

J. Depósito de combustible

K. Palanca de ajuste

L. Palanca del acelerador

M. Llave de contacto

N. Cubierta del silenciador/ Silenciador

O. Manual del propietario

P. Motor de arranque de retroceso

Q. Bujía de encendido/capuchón de la bujía de encendido

R. Carburador

S. Palanca de elevación

T. Filtro de aire

U. Agarre del motor de arranque de retroceso

V. Captador de lámina (producto específico solamente)

Lado del motor (TJ23V)

Etiqueta del número de serie del motor

CODE TJ023V-XXXX

E / NO. 1 2 3 4 5 6

Número de serie del motor

El número de serie del motor es el único medio de identificación de su motor concreto para diferenciarlo de otros motores del mismo tipo de modelo.

El distribuidor necesitará este número cuando solicite piezas.

Etiqueta de certificación



Etiqueta de Aviso (Tipo: A)

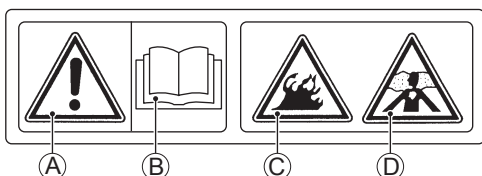

A: AVISO

B: El manual del propietario contiene información importante sobre la operación segura. Léalo antes de utilizar el motor.

C: La gasolina es extremadamente inflamable y explosiva. Detenga el motor antes de repostar.

D: El gas de escape contiene monóxido de carbono, un veneno inodoro y mortal. No arranque el motor en un área cerrada.

Etiqueta de Aviso (Tipo: B)

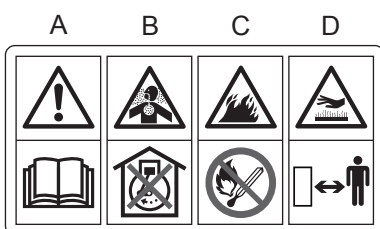

A: El manual del propietario contiene información importante sobre la operación segura. Léalo antes de utilizar el motor.

B: El gas de escape contiene monóxido de carbono, un veneno inodoro y mortal. No arranque el motor en un área cerrada.

C: La gasolina es extremadamente inflamable y explosiva. No utilice llamas ni otras fuentes de ignición.

D: Los motores pueden calentarse extremadamente durante el funcionamiento normal. Manténgase alejado de las partes calientes del motor.

Lado del bastidor

Marca de advertencia

	Lea el manual de instrucciones atentamente.
	Póngase protección para la cabeza, ojos y oídos
	AVISO
	Lleve puestos guantes de protección
	Use calzado de protección.

Etiqueta del número de serie del bastidor

El número de serie del bastidor es el único medio de identificación de sus productos concretos para diferenciarlos de otros productos del mismo tipo de modelo. El distribuidor necesitará este número cuando solicite piezas.

Combustible y aceite

AVISO

La gasolina es extremadamente inflamable y puede ser explosiva bajo ciertas condiciones, creando el potencial de serias quemaduras.

Coloque el interruptor de encendido en "OFF".

No fume. Asegúrese de que el área esté bien ventilada y que no haya llamas ni chispas, incluyendo la presencia de algún piloto luminoso de algún aparato.

Nunca llene el depósito completamente hasta el vértice superior. Si el depósito se llena completamente hasta arriba, el calor puede hacer que el combustible se expanda y se derrame a través de los respiros del tapón del depósito.

Después de haber llenado el depósito, asegúrese que el tapón del depósito está bien cerrado.

Si la gasolina se derrama sobre el depósito de combustible, límpielo inmediatamente.

ATENCIÓN

Si utiliza sólo gasolina hará que el motor se agarrote. Use mezcla de aceite y gasolina.

Los motores de 2 tiempos requieren una mezcla de aceite y gasolina.

Proporción de aceite de motor y gasolina:

50:1

(50 partes de gasolina por 1 parte de aceite para motores de 2 tiempos)

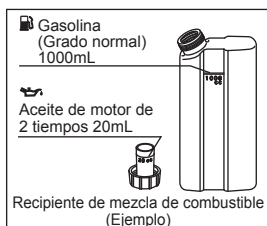

Vierta aceite para motores de 2 tiempos y la gasolina en un contenedor apropiado con las proporciones indicadas arriba, y agítelo bien para evitar que los componentes estén separados. Y después, vierta la mezcla en el depósito de combustible.

Tipo de Combustible y Octanaje

Use gasolina limpia, nueva sin plomo con un contenido de etanol de más del 10% y un octanaje igual o superior al indicado en la tabla.

Tipo de Combustible	Gasolina sin Plomo
Contenido de etanol	E10 o inferior
Mínimo Octanaje	Índice Mínimo de Octano-Investigación (RON) 91

ATENCIÓN

No use ningún combustible que contenga más etanol u otros oxigenantes que los especificados para el combustible* E10 en este motor. En caso de utilizarse un combustible no apropiado se pueden producir un deterioro del motor y del sistema de combustible o problemas en el arranque del motor y/o problemas del rendimiento.

* E10 quiere decir combustible con un contenido hasta de un 10% de etanol como se especifica en la normativa europea.

NOTA

- No use gasolina que haya permanecido almacenada durante más de dos meses.
- Para asegurar el arranque apropiado a una temperatura ambiente baja, se debe usar combustible nuevo de grado de invierno.
- Si ocurre un "golpeteo o picado" use una marca diferente de gasolina o un octanaje superior.

Aceite de Motor Recomendado

Aceite de motor de 2 tiempos de alta calidad
Clasificación de JASO –Clase FC

INSTRUCCIONES DE FUNCIONAMIENTO

Arranque del motor

Combustible

- Nivele el motor antes de introducir el combustible.
- Abra la tapa del depósito de combustible y llénelo con combustible premezclado de gas/aceite 50:1.
- Échelo lentamente para evitar "derrames" y permita que el aire se escape del depósito de combustible.
- Cierre la tapa del depósito firmemente girándola, todo lo que pueda, en dirección a las agujas del reloj.

⚠ AVISO

Nunca llene el depósito de manera que el nivel del combustible supere el cuello de relleno. Si se introdujera demasiado combustible, el calor puede hacer que el combustible se expanda y rebose a través de los conductos de la tapa. Después de introducir el combustible, asegúrese de que la tapa está bien cerrada. Si se derramase gasolina sobre el depósito de combustible, séquela inmediatamente.

⚠ PELIGRO

Los gases de escape contienen monóxido de carbono, un gas venenoso, incoloro e inodoro. No haga funcionar el motor en lugares cerrados. Suministre siempre una ventilación adecuada.

HFX600DT-DELUX, 750DT-DELUX ·
HF600DT-PRO, 750DT-PRO ·
HF580DT-L, 750DT-L

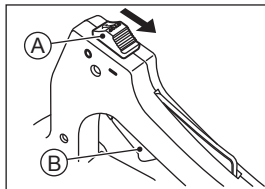

HF750FS-PRO · H550S, 750S

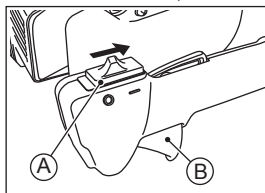

A. Llave de contacto
B. Palanca del acelerador

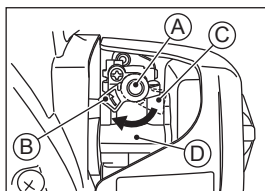

A. Palanca de elevación
B. Posición de arranque
C. Posición de funcionamiento
D. Carburador

- Gire la llave de contacto en el equipo hasta la posición "I" (arranque).
- Mantenga la palanca del acelerador en el equipo en la posición CLOSED (ralentí).

- Gire la palanca de elevación en el carburador hasta la posición "STARTING" (arranque) con la mano.

NOTA

- Cuando el motor ya esté caliente o haga calor, sitúe la palanca de elevación en la posición "RUNNING" (marcha).

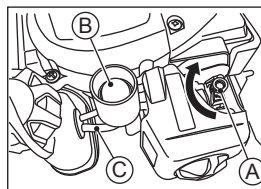

A. Palanca de elevación (solo con motor frío)
B. Bomba de cebado
C. Tubo de desborde

- Accione lentamente la bomba de cebado varias veces hasta que el combustible salga del tubo de desborde.

NOTA

- El motor ha sido diseñado de manera que el combustible de reboso debido a presión de la bomba de cebado vuelva al depósito de combustible.
- No hay peligro de que se inunde el motor, de manera que puede oprimir la bomba de cebado las veces necesarias para arrancar el motor.

⚠ AVISO

Si libera la cuerda brusca y repentinamente, puede que se enrolle y cause lesiones y/o deteriore el mecanismo de arranque de retroceso. Cuando arranque el motor, coja la empuñadura del arranque de retroceso con firmeza; no coja de la cuerda. Controle siempre la cuerda cuando rebobina en el alojamiento.

HFX600DT-DELUX, 750DT-DELUX ·
HF600DT-PRO, 750DT-PRO ·
HF580DT-L, 750DT-L

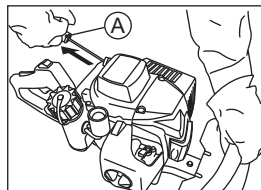

HF750FS-PRO · H550S, 750S

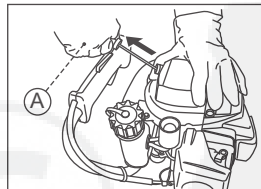

A. Agarre del motor de arranque de retroceso

- Tire lentamente del cordón para acoplar el mecanismo y, a continuación, déle un tirón corto y rápido.

NOTA

- Si el motor no arrancara, no intente tirar del tirador del motor de arranque de retroceso demasiadas veces con la palanca de elevación en la posición de "STARTING" (arranque).

HF600DT-DELUX,750DT-DELUX ·
HF600DT-PRO,750DT-PRO ·
HF580DT-L,750DT-L

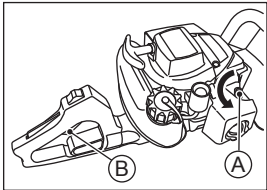

HF750FS-PRO · H550S,750S

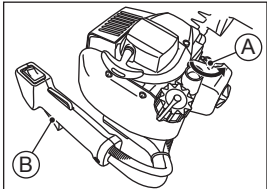

A. Palanca de elevación
(Posición de funcionamiento)
B. Palanca del acelerador

Después de arrancar el motor, mantenga el motor a velocidad de vacío durante unos minutos.
(Vea Calentamiento)

NOTA

- La palanca del estérter volverá automáticamente a la "RUNNING/IDLING" (funcionamiento/ralentí) cuando el operario empuñe momentáneamente la palanca del acelerador.
- Después de la puesta en marcha, varíe la velocidad del motor para extraer el aire remanente en el carburador.

Calentamiento

- Cuando el motor se ponga en marcha, déjelo al ralentí (mando del gas en posición completamente CERRADA) durante unos minutos.

ATENCIÓN

Deje que se caliente lo suficiente para prevenir dañar el motor y hágalo funcionar suavemente. El motor deberá hacerse funcionar a motor vacío durante unos minutos para permitir que se caliente antes de aplicarle una carga. Esto permitirá que el aceite llegue a los componentes del motor, y permitirá que la holgura del pistón se ajuste a las especificaciones de su diseño.

Ajuste del ralentí

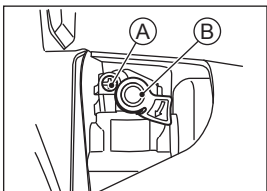

A. Tornillo de marcha en vacío
B. Palanca de elevación

- Si las cuchillas de corte se mueven cuando el motor funciona al ralentí, gire el tornillo de ralentí en sentido contrario a las agujas del reloj para reducir el ralentí del motor.
- Si el motor no funciona al ralentí, puede estar ajustado excesivamente bajo. Gire el tornillo de ralentí en el sentido de las agujas del reloj para aumentar el ralentí del motor.

El régimen estable al ralentí es de aproximadamente 3000 r/min (rpm).

Ajuste del combustible

El carburador sale de fábrica ajustado con el suministro de combustible óptimo.
No reajuste el carburador.

NOTA

- En caso de que sea necesario un ajuste, debe realizarlo el distribuidor autorizado del equipo.

Paro del motor

ATENCIÓN

Si para el motor de repente cuando este está funcionando a todo gas puede causar un deterioro del motor. Reduzca la velocidad del motor durante un minuto para pasar a velocidad de motor sin carga antes de apagar el motor cuando este estuviera girando a gran velocidad y a toda carga.

Paro normal

HF600DT-DELUX,750DT-DELUX ·
HF600DT-PRO,750DT-PRO ·
HF580DT-L,750DT-L

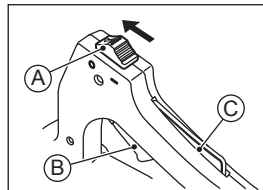

HF750FS-PRO · H550S,750S

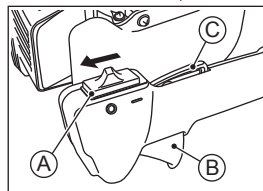

A. Llave de contacto
B. Palanca del acelerador
C. Palanca de ajuste

- Sitúe la cortadora de setos sobre terreno firme.
- Mueva la palanca del acelerador hasta la posición "RUNNING/IDLING" (funcionamiento/ralentí), y haga funcionar el motor al ralentí.
- Gire la llave de contacto hasta la posición "O" (parada).

Paro de emergencia

- Gire la llave de contacto hasta la posición "O" (parada).

NOTA

- No pare nunca el motor cuando esté funcionando a un régimen superior al ralentí.
- Pare el motor y deje que se enfríe antes de transportar o guardar el soplador.
- No coloque el soplador sobre hierba seca o cerca de objetos inflamables si el motor está caliente.

Funcionamiento

HFX600DT-DELUX,750DT-DELUX ·
HF600DT-PRO,750DT-PRO ·
HF580DT-L,750DT-L

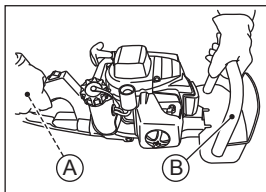

HF750FS-PRO · H550S,750S

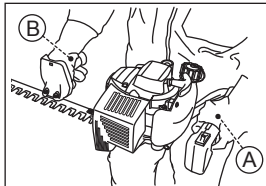

A. Palanca del acelerador y
palanca de ajuste
B. Mango delantero

- Sujete la palanca del acelerador, la palanca de ajuste y el mango delantero mientras utilice la cortadora de setos.

Ajuste el ángulo del mango trasero

HFX600DT-DELUX,750DT-DELUX ·
HF600DT-PRO,750DT-PRO ·
HF580DT-L,750DT-L

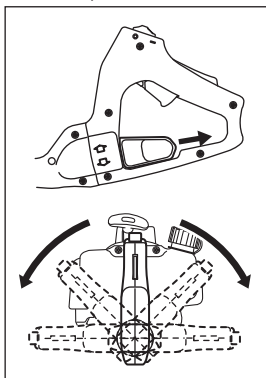

- El mango trasero puede establecerse en cinco posiciones según se desee. Tire de la palanca de bloqueo para liberarlo y posicionarlo. (Consulte las ilustraciones a la izquierda). Asegúrese de parar el motor antes de ajustar el mango.
- Mantenga el mango trasero hacia arriba durante el funcionamiento, independientemente de la posición de la cuchilla de corte.

● Corte superior



Sujete el mango firmemente con ambas manos y mantenga el cuerpo de la máquina horizontal. A continuación, incline ligeramente la cuchilla de corte en la dirección de corte y corte el arbusto balanceando la cuchilla como si dibujara un arco.

● Corte lateral

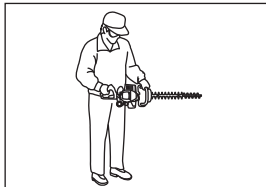

Mantenga el cuerpo de la máquina vertical y corte el arbusto hacia arriba desde la parte inferior manteniendo la cuchilla de corte lo más alejada posible de su cuerpo.

MANTENIMIENTO Y AJUSTE

Cuadro de mantenimiento periódico



AVISO

Evite el arranque accidental durante el mantenimiento del motor retirando las tapas de la bujía de encendido.

Mantenimiento	Intervalo				
	Diario	Primeras 20 horas	Cada 20 horas	Cada 50 horas	Cada 100 horas
Comprobar y llenar el depósito de gasolina	●				
Comprobar si hay fugas de gasolina	●				
Comprobar que no falten pernos, tuercas y tornillos y que estén bien apretados	●				
Comprobar el funcionamiento del mando del gas	●				
Compruebe el funcionamiento de la llave de contacto	●				
★ Limpie el elemento del filtro de aire	●				
Apretar los pernos, tuercas y tornillos		●		●	
Limpiar el filtro de combustible			●		
Limpiar la bujía y ajustar la separación entre electrodos				●	
★ Eliminar el polvo y la suciedad de las aletas del cilindro				●	
Engrase el conjunto de la caja de engranajes			●		
◆ Eliminar la carbonilla de la corona del pistón y del interior del cilindro				●	
◆ Eliminar la carbonilla del tubo de escape del silenciador				●	
◆ Comprobar la parte deslizante del cigüeñal, la biela, etc.					●
Tubo de combustible	Cambiar cada 3 años.				

NOTA

- Los intervalos de mantenimiento indicados son sólo orientativos. El mantenimiento debe realizarse con más frecuencia si así lo requieren las condiciones de funcionamiento.
- Cuando existan daños o defectos en las piezas comprobadas, sustitúyalas por una nueva.
- ◆: El mantenimiento debe realizarlo el distribuidor autorizado del equipo.
- ★: Es necesario realizar operaciones de mantenimiento con mayor frecuencia cuando hay mucho polvo.

Mantenimiento del tapón del depósito de combustible

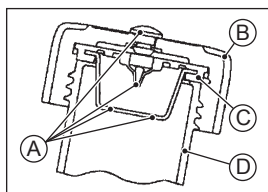

- A. Conducto respiradero
- B. Tapa del depósito
- C. Conjunto del respiradero
- D. Depósito de combustible

Se incorpora un pasaje del respiradero en la tapa del depósito. Si el pasaje del respiradero se atascara, el combustible no fluiría hacia el carburador, y se producirían problemas en el arranque o funcionamiento del motor. Compruebe y limpie el pasaje del respiradero antes del uso. Al mismo tiempo, asegúrese de que la base del conjunto del respiradero se instale firmemente en la ranura situada en el interior de la tapa del depósito como se indica.

Mantenimiento del filtro de aire

Limpie el elemento cada día de uso.

⚠ AVISO

La gasolina y los disolventes de temperatura de inflamabilidad baja pueden ser inflamables y/o explosivos y pueden provocar quemaduras graves. Limpie el elemento en un lugar bien ventilado y preste atención para que no se produzcan chispas o llamas en el entorno próximo a las zonas de trabajo. No utilice gasolina o disolventes de temperatura de inflamabilidad baja para limpiar el elemento.

ATENCIÓN

No utilice disolventes derivados del petróleo para limpiar el elemento.
No lubrique el elemento.
No utilice aire presurizado para limpiar o secar el elemento.

ATENCIÓN

Para evitar el desgaste excesivo del motor, no haga funcionar el motor con el filtro de aire retirado.

HFX600DT-DELUX, 750DT-DELUX ·
HF600DT-PRO, 750DT-PRO ·
HF580DT-L, 750DT-L

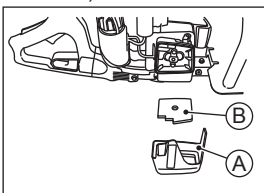

- Retire el tapón del purificador de aire de la caja del purificador retirando el tornillo del tapón del purificador.
- Retire el elemento del alojamiento del depurador del aire.
- Lave el elemento con detergente y agua, y séquelo cuidadosamente.
- Vuelva a colocar el elemento en el alojamiento del depurador de aire y reinstale el purificador de aire, y apriete el tornillo.

HF750FS-PRO · H550S, 750S

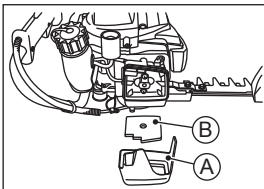

- A. Tapón de purificador de aire
- B. Elemento

ATENCIÓN

Una limpieza del filtro inapropiada puede causar daños en el motor.
No utilice aire comprimido para limpiar o secar el filtro.
Limpie siempre el filtro con un solvente cuyo punto de inflamabilidad sea alto. Nunca utilice gasolina.
Evite que el motor funcione con piezas del filtro de aire retiradas.

NOTA

- El funcionamiento en condiciones con mucho polvo puede requerir un mantenimiento más frecuente que el indicado anteriormente.

Mantenimiento de filtro de combustible

Limpie el filtro de combustible cada 20 horas de funcionamiento.

⚠ AVISO

Muchos disolventes son altamente inflamables y puede provocar serias quemaduras.
Un uso inapropiado de disolventes puede producir un incendio o una explosión. No use gasolina o disolventes con un punto de ignición bajo para limpiar el filtro de combustible. Limpie sólo en un área bien ventilada alejada de fuentes de chispas o llamas, alejado también de la presencia de aparatos con pilotos luminosos.

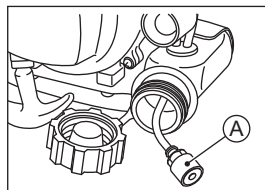

A. Filtro del combustible

- Extraiga el filtro de combustible fuera del depósito de combustible.
- Limpie el conjunto del filtro de combustible en un baño de disolvente de temperatura de inflamabilidad alta.
- Seque el filtro de combustible antes de instalarlo.

NOTA

- Si el combustible no corre bien después de limpiarse, sustituya el filtro de combustible por uno nuevo.

Mantenimiento de la bujía

Limpie o sustituya la bujía de encendido y reajuste la separación entre los electrodos cada 50 horas de uso.

⚠ AVISO

Los motores pueden calentarse excesivamente durante el funcionamiento normal. Los componentes del motor calientes pueden provocar quemaduras graves. Detenga el motor y deje que se enfríe antes de comprobar las bujías de encendido.

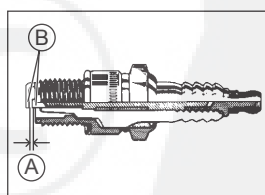

A. Separación entre electrodos de la bujía
B. Electrodo

- Coja el capuchón de la bujía de encendido con los dedos y tire de él hacia arriba.
- Retire la bujía de encendido con una llave de bujías adecuada.
- Para limpiar los electrodos, frótelos con un cepillo de alambre a fin de eliminar los depósitos de carbonilla y restos de humedad.
- Compruebe si la porcelana está agrietada o si alguna otra parte está gastada o dañada. Si es necesario, sustituya la bujía de encendido por una nueva.
- Compruebe la separación entre electrodos y reajústela si es necesario. La separación entre electrodos debe ser entre 0,6 mm y 0,7 mm. Para modificar la separación, doble solamente el electrodo lateral con una herramienta para bujías.
- Coloque y apriete la bujía a 14 N·m (1,4 kgf·m).
- Coloque el capuchón en la bujía de encendido con firmeza.
- Intente levantar ligeramente la tapa de la bujía para comprobar que esté bien conectada.

Bujía recomendada: NGK BPMR8Y

Mantenimiento del amortiguador de chispas

Limpie el parachispas cada 50 horas de funcionamiento.

⚠ AVISO

Los motores pueden calentarse excesivamente durante el funcionamiento normal. Los componentes del motor calientes pueden provocar quemaduras graves. Detenga el motor y deje que se enfríe antes de realizar el mantenimiento del apagachispas.

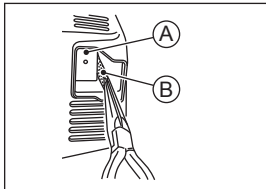

A. Silenciador
B. Amortiguador de chispas

- Retire el amortiguador de chispas del orificio del silenciador.
- Limpie los depósitos que pueda haber en la rejilla del amortiguador de chispas mediante un cepillo.
- Coloque el amortiguador de chispas.

Retirada de la carbonilla

Cada 50 horas de utilización. Estos elementos deben ser limpiados utilizando herramientas adecuadas. Para el mantenimiento del equipo dirjase al distribuidor autorizado.

Servicio de lubricación de las cuchillas de la cortadora

⚠ AVISO

Las piezas calientes del motor pueden provocar quemaduras graves. Pare el motor y deje que se enfríe antes de realizar la lubricación de las cuchillas de la cortadora.

⚠ AVISO

Las cuchillas de la cortadora pueden provocar lesiones graves. Póngase guantes para protegerse las manos al manejar las cuchillas de la cortadora.

HFX600DT-DELUX,750DT-DELUX ·
HF600DT-PRO,750DT-PRO ·
HF580DT-L,750DT-L

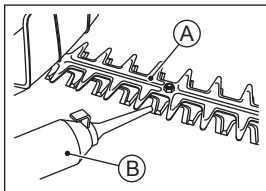

HF750FS-PRO · H550S,750S

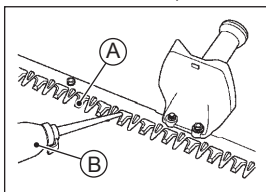

A. Cuchillas de la cortadora
B. Aceite para máquinas

- Limpie y lubrique las cuchillas de la cortadora en cada repostaje. Desconecte el capuchón de las bujías de encendido.
- Limpie la superficie de las cuchillas de la cortadora, y aplíqueles algunas gotas de aceite para máquinas en cada repostaje.

Mantenimiento de la lubricación de la caja de engranajes

Lubrique la caja de engranajes cada 20 horas.

HFX600DT-DELUX,750DT-DELUX ·
HF600DT-PRO,750DT-PRO

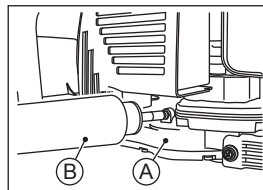

- Desconecte el capuchón de las bujías de encendido.
- Grasa de urea en la caja de engranajes mediante el uso de la pistola de grasa.

HF580DT-L,750DT-L

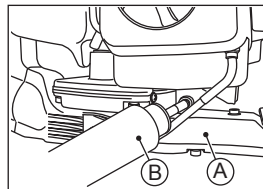

HF750FS-PRO

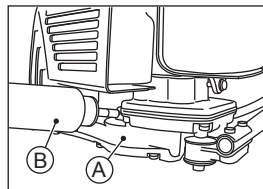

H550S,750S

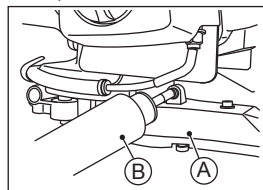

A. Caja de engranajes
B. Pistola de engrase

⚠ AVISO

Las piezas calientes del motor pueden provocar quemaduras graves. Pare el motor y deje que se enfríe antes de realizar la lubricación de la caja de engranajes.

⚠ AVISO

Las cuchillas de la cortadora pueden provocar lesiones graves. Póngase guantes para protegerse las manos al manejar las cuchillas de la cortadora.

ALMACENAMIENTO

Sistema de drenaje de combustible

AVISO

La gasolina es una sustancia tóxica. Deseche la gasolina adecuadamente. Infórmese ante las autoridades locales de los métodos de desecho aprobados.

Si planifica almacenar la cortadora de setos durante más de 30 días debe drenarse de combustible completamente para evitar la formación de depósitos de goma en piezas fundamentales del carburador, el filtro y el depósito de combustible.

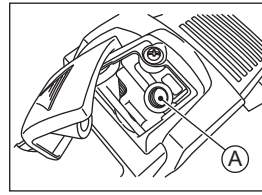

A. Orificio de la bujía de encendido

- Limpie el motor y las cuchillas de la cortadora.
- Retire todo el combustible del depósito de combustible y haga funcionar el motor al ralentí para utilizar todo el combustible en el carburador.
- Retire la bujía de encendido, vierta 0,5 ml de aceite para motor de 2 tiempos nuevo a través del orificio del tapón, tire del agarre del motor de arranque de retroceso varias veces y vuelva a instalar la bujía de encendido.
- Tire de la empuñadura del arranque suavemente hasta que sienta cierta resistencia.
- Guarde la cortadora de setos en un lugar limpio y seco.

GUÍA DE LOCALIZACIÓN DE AVERÍAS

Si el motor no funciona bien, examine cuidadosamente los síntomas y las condiciones de funcionamiento y utilice el cuadro siguiente a modo de guía para localizar los fallos.

Síntoma	Causa probable	Remedio	
El motor no arranca o le falta potencia	No llega combustible a la cámara de combustión	No hay combustible en el depósito	Llenar depósito de combustible
		Filtro o tubo de combustible obstruidos	Limpiar
		Respiradero de la tapa del depósito obstruido	
		Carburador averiado	◆
	Bujía engrasada	Mezcla de combustible/aire demasiado rica	Gire la palanca de elevación hasta la posición "Marcha". Tire del agarre del motor de arranque de retroceso de la bujía de encendido y gire el motor para descargar el combustible que sobra. Limpie la bujía de encendido.
		Filtro de aire obstruido	Limpiar
		Carburador averiado	◆
		Calidad/tipo de combustible incorrectos	Cambie el combustible
		Agua en combustible	
	No hay chispa o chispa débil	Bujía defectuosa	Cambiar la bujía
Bobina de encendido defectuosa		◆	
Interruptor del motor en posición "O" (paro).		Situar el interruptor del motor a la posición "I" (marcha).	
Compresión insuficiente	Pistón, cilindro y aros de pistón defectuosos	◆	
	Bujía floja	Apretar adecuadamente	
	Pernos de cilindro flojos		
Falta potencia	El motor se recalienta	Filtro de aire obstruido	Limpiar
		Obstrucción por suciedad en el mecanismo de arranque o en el conducto del aire de refrigeración.	
		Carbonilla acumulada en la cámara de combustión	◆
		Falta de ventilación en torno al motor	Seleccionar un lugar más adecuado

◆: El mantenimiento debe realizarlo el distribuidor autorizado del equipo.

LEES DIT EERST

Voor uw eigen veiligheid is het van belang dat u deze gebruikershandleiding zorgvuldig leest en goed begrijpt, voordat u deze HEGGENSCHAAR in gebruik neemt.

Algemeen

Een heggenschaar is een hoogtoeren, snelsnijdend gereedschap, geen speelgoed. Voor uw eigen veiligheid en de veiligheid van anderen, deze veiligheidsvoorschriften in de gebruikshandleiding lezen en zorgen dat u deze heeft begrepen, voordat u de heggenschaar gebruikt. Bewaar de gebruikshandleiding en stel deze ter beschikking aan personen die de heggenschaar gaan gebruiken. De handleiding regelmatig opnieuw doorlezen om ervoor te zorgen dat de kennis van de veiligheidsvoorschriften wordt opgefrist.

● **Onzorgvuldig of onjuist gebruik kan dodelijk letsel veroorzaken.**

De veiligheidsvoorschriften in deze handleiding opvolgen, evenals de geldende lokale wetgeving en ARBO-voorschriften, overheidsbesluiten en verordeningen. De geautoriseerde dealer van de apparatuur kan demonstreren hoe de heggenschaar op de juiste wijze kan worden gebruikt.

● **Contact met het bewegende mesblad veroorzaakt ernstig letsel en het bewegende mesblad kan objecten wegslingeren en letsel veroorzaken.**

Houd omstanders, kinderen en dieren uit de buurt van de omgeving waar de heggenschaar wordt gebruikt.

● **Laat kinderen de heggenschaar niet gebruiken.**

Bedieners moeten lang, sterk en volwassen genoeg zijn om de heggenschaar te kunnen optillen en correct te gebruiken gedurende langere tijd. Ze moeten ook de veiligheidsinstructies in deze handleiding kunnen lezen, begrijpen en opvolgen.

● **Uitlaatgassen bevatten giftig koolmonoxidegas.**

Gebruik de heggenschaar alleen in de buitenlucht in een goed geventileerde omgeving. Stop de motor direct als de uitlaatgassen ervoor zorgen dat u hoofdpijn krijgt of misselijk wordt.

● **Benzine is uiterst brandbaar en kan onder bepaalde omstandigheden ontploffingsgevaar opleveren.**

Stop de motor en laat deze afkoelen vóór het tanken. Rook niet. Zorg dat de omgeving goed geventileerd is en vrij is van open vuur en vonken, hiertoe behoren ook apparaten met een waakvlam. Veeg gemorste brandstof onmiddellijk op. Controleer de heggenschaar op brandstoflekkages en repareer deze voor het starten.

Bediener

● **Onoplettendheid of vermoeidheid kan dodelijk letsel veroorzaken.**

Gebruik de heggenschaar nooit onder invloed van medicijnen, drugs of alcohol. Gebruik de heggenschaar niet als u ziek bent of medicijnen gebruikt die slaperigheid veroorzaken. Neem een pauze als u moe raakt van het gebruik van de heggenschaar.

● **Draag altijd de juiste beschermende uitrusting, zodat letsel wordt voorkomen.**

Draag gezichtsbescherming in de vorm van een oogscherm of een goed aansluitende veiligheidsbril. Gebruik ook gehoorbescherming, zoals oordoppen. Laat uw gehoor regelmatig controleren. Bescherm uw handen en voeten altijd door het dragen van veiligheidsschoenen en handschoenen met antisliplaag tijdens het gebruik van de heggenschaar.

● **Loshangende kleding of haar kan letsel veroorzaken.**

Lang haar en losse kledingstukken, zoals sjaals, kettingen, etc. kunnen worden gegrepen door takken in de buurt en draaiende onderdelen van de heggenschaar. Draag altijd stevige nauwsluitende shirts met lange mouwen en een lange broek, die voldoende bewegingsvrijheid geven. Zet het haar vast, zodat het boven schouderniveau blijft.

● **Zorg voor een stabiele houding en voorkom uit balans raken en letsel.**

Wees voorzichtig op een losse, ongelijkmatige ondergrond. Houd tijdens het gebruik van de heggenschaar beide voeten stevig op de grond. Werk nooit op een ladder, in een boom of met andere onveilige ondersteuning. Houd beide handen op de heggenschaar en reik niet te ver. Probeer nooit boven uw hoofd te snijden.

● **Zorg dat u altijd aandacht heeft voor de directe omgeving en blijf alert op gevaren die u mogelijk niet hoort door het geluid van de heggenschaar.**

● **Stop de motor en zorg dat het mesblad is gestopt bij het reinigen, controleren, onderhouden of bij werkzaamheden aan de heggenschaar.**

● **Benzine is uiterst brandbaar en kan de huid verbranden of irriteren. Kleed u direct om na het morsen van brandstof op uw kleding. Verwijder de tankdop nooit terwijl de motor draait.**

● **Wees alert op RSI-klachten.**

Het gebruik van een heggenschaar of trillende machines gedurende langere tijd kan ongevoeligheid, een branderig gevoel of andere letselsymptomen veroorzaken. Ervaart u dergelijke symptomen, stop dan het gebruik van de heggenschaar en neem contact op met uw huisarts.

Heggenschaar

● **Door modificaties kan de heggenschaar onveilig worden.**

De heggenschaar mag alleen na schriftelijk advies van de fabrikant worden gewijzigd. Gebruik uitsluitend door de fabrikant geleverde of goedgekeurde hulpstukken en reparatieonderdelen.

● **Beschadigde of losse onderdelen kunnen afbreken en letsel; veroorzaken bij bediener en omstanders.**

Inspecteer uw heggenschaar altijd voor en na het gebruik. Controleer of de gashendel soepel werkt en terugspringt naar een gesloten stand na het loslaten. Gebruik de heggenschaar nooit met een niet soepel bewegende gashendel. Zorg dat het snijgereedschap goed is bevestigd en niet is gescheurd, verbogen, vervormd of gebroken.

● **Beschermkappen moeten geplaatst zijn om letsel te voorkomen.**

Zorg voor elk gebruik dat de beschermkap goed geplaatst is en vastzit. Gebruik de heggenschaar nooit zonder de beschermkappen.

● **Voorkom brandgevaar, houd de motor en uitlaatdemper vrij van vuil, bladeren en overtollige smeermiddelen.**

● **Het trekkoord van de repeteerstarter kan letsel veroorzaken wanneer het plotseling wordt losgelaten.**

Bij het starten van de motor, de greep van de trekstarter stevig vasthouden. Het trekkoord zelf niet vastgrijpen. Geleid het trekkoord altijd terug in de behuizing tijdens het opwickelen. Het plotseling loslaten van het trekkoord van de trekstarter kan ervoor zorgen dat het koord rondslaat en persoonlijk letsel of schade aan het trekstartermechanisme veroorzaakt.

● **Correct onderhoud is essentieel voor de veiligheid.**

Een goed onderhouden heggenschaar is veiliger en werkt efficiënter. Controleer de afstelling van de heggenschaar regelmatig en vervang versleten of beschadigde onderdelen. Is het stationaire motortoerental te hoog ingesteld, stopt het snijblad niet als de bediener de gashendel loslaat. Een versleten of beschadigde uitlaatdemper kan vonken uitstoten en brand veroorzaken. Hoge geluidsniveaus kunnen doofheid veroorzaken. Een bot mesblad blijft eerder steken dan een scherp mesblad. Het onderhoudsschema in de gebruikshandleiding opvolgen.

● **De heggenschaar veilig opbergen om brand en schade aan de uitrusting te voorkomen.**

Om brandstoflekkages en brandgevaar te voorkomen, de brandstoftank altijd leegmaken en de carburateur droog laten lopen, voordat u uw heggenschaar opbergt. Oude brandstof kan de carburateur verstopen en zorgen voor slechte start- en loopeigenschappen. De heggenschaar opslaan in een droge, veilige omgeving, buiten bereik van kinderen. Bij het transporteren van de heggenschaar in een voertuig, voorzorgsmaatregelen treffen tegen schade door vallen en morsen van brandstof.

VEILIG WERKEN

Wanneer u een of meerdere van de onderstaande symbolen tegenkomt, is het belangrijk dat u de bijbehorende instructie in acht neemt!

Ga bij het bedienen en onderhouden van apparatuur altijd veilig te werk.

GEVAAR

Gevaar maakt u attent op een gevaarlijke situatie die, als die niet wordt vermeden, zal leiden tot ernstig of fataal letsel.

WAARSCHUWING

Waarschuwing maakt u attent op een gevaarlijke situatie die, als die niet wordt vermeden, kan leiden tot ernstig of fataal letsel.

VOORZICHTIG

VOORZICHTIG maakt u attent op een gevaarlijke situatie die, als die niet wordt vermeden, kan leiden tot klein of groter letsel.

KENNISGEVING

KENNISGEVING wordt gebruikt bij handelingen die geen verband houden met persoonlijk letsel.

OPMERKING

- *Dit symbool maakt u attent op aspecten waarmee u het apparaat efficiënter of handiger kunt gebruiken.*

MILIEUBESCHERMING

Voer gebruikte batterijen, oliën en vloeistoffen of andere motoronderdelen zorgvuldig af.

Neem contact op met uw erkende dealer of de gemeente voor meer informatie over het zorgvuldig afvoeren van afval. Dit geldt ook voor het afvoeren van de complete motor aan het eind van de levensduur.

VOORWOORD

Graag willen wij u bedanken voor uw keuze voor dit product. Deze gebruikshandleiding wordt geleverd om u te helpen bij het veilig en betrouwbaar gebruiken van uw product. **LEES EN BEGRIJP DE HANDLEIDING, VOORDAT U HET PRODUCT GEBRUIKT.**

Voor een lange, probleemloze levensduur van uw product, moet het goed worden verzorgd en onderhouden volgens deze gebruikshandleiding.

Deze publicatie mag noch geheel noch gedeeltelijk worden gereproduceerd, opgeslagen in een documentatiesysteem, gefotokopieerd, opgenomen of op enige andere wijze worden doorgegeven.

Hoewel de grootst mogelijke zorg is besteed aan het zo volledig en accuraat mogelijk maken van deze handleiding, zijn de fabrikanten niet aansprakelijk voor fouten en ontbrekende informatie. Door verbeteringen in het ontwerp en de prestaties tijdens de productie, zijn procedures en specificaties onderhevig aan wijzigingen, zonder mededelingen vooraf.

Illustraties zijn gegeven voor algemene referentie en kunnen afwijken van het werkelijke product en de onderdelen hiervan.

Eerste uitgave (1): Februari 2013

INHOUDSOPGAVE

LEES DIT EERST	1	ONDERHOUD EN AFSTELLINGEN	12
VEILIG WERKEN	2	Schema periodiek onderhoud	12
MILIEUBESCHERMING	2	Onderhoud van de brandstoftankdop	12
VOORWOORD	2	Onderhoudsbeurt luchtfilterelement	13
INHOUDSOPGAVE	2	Onderhoudsbeurt brandstoffilter	13
SPECIFICATIES	3	Onderhoudsbeurt bougie	13
Model met dubbelzijdig blad	3	Reinigingsbeurt vonkvanger	14
Model met enkelzijdig blad	5	Koolaanslag verwijderen.....	14
VOORBEREIDING VOOR HET GEBRUIK	6	Smeren van de mesbladen	14
Plaats van onderdelen en labels	6	Smeren van de overbrenging.....	14
Brandstof en olie	8	OPSLAG	15
BEDIENINGSINSTRUCTIES	9	Brandstofsysteem aftappen	15
De motor starten	9	HANDLEIDING VOOR PROBLEEMOPLOSSING	15
Opwarmen.....	10		
De motor stoppen.....	10		
Bediening	11		

SPECIFICATIES

Model met dubbelzijdig blad

Model		HFX600DT-DELUX	HFX750DT-DELUX	HF600DT-PRO	HF750DT-PRO
Afmetingen	Lengte x breedte x hoogte mm	1.038 x 256 x 223	1.178 x 256 x 223	1.038 x 258 x 220	1.178 x 258 x 220
Gewicht	kg	5,6	5,8	5,3	5,5
Motor	Model	TJ23V/TLE24VD			
	Type	Luchtgekoelde, 2-takt benzine motor met verticale as			
	Cilinderinhoud ml	22,5			
	Carburateur	Membraancarburateur			
	Ontsteking	Getransistoriseerde vliegwielmagneetontsteking			
	Bougie	NGK BPMR8Y			
	Starter	Trekstarter			
Benzine	Koppelingdiameter	Automatisch centrifugaaltype/54			
	Mengverhouding	50 delen normale ongelode benzine op 1 deel tweetaktolie, op basis van volume			
Mesbladen	Tankinhoud L	TJ23V: 0,43 / TLE24VD: 0,5			
	Type	Dubbelslags, dubbelzijdig blad			
	Totale lengte mm	587	727	587	727
	Snijlengte mm	518	658	518	658
	Steek van de tanden mm	35			
Overbrenging	Snelheid mm	1.324 per seconde bij 9.000 omw/min			
	Type koppeling	Droog type			
	Overbrengingsverhouding	1:4,08 (13T/53T)			
	Aandrijving	Tweevoudige nokaandrijving			
	Smering	Ureumvet			

Trillingsmeting volgens EN ISO 22867

		HFX600DT-DELUX	HFX750DT-DELUX	HF600DT-PRO	HF750DT-PRO
Voorste handgreep	m/s ²	4,2	3,6	8,8	8,8
Achterste handgreep	m/s ²	3,9	4,2	8,0	7,3

Lawaai-emissie volgens conform Richtlijn 2000/14/EG

		HFX600DT-DELUX	HFX750DT-DELUX	HF600DT-PRO	HF750DT-PRO
Geluidsvermogen, gegarandeerd	L _{WA} dB	105			
Geluidsvermogen, gemeten	dB	83	84	83	84

Geluidsmeting volgens EN ISO 10517

		HFX600DT-DELUX	HFX750DT-DELUX	HF600DT-PRO	HF750DT-PRO
A-gewogen geluidsvermogeniveau	L _{WA,eq}	103dB	104dB	103dB	104dB
Gemeten A-gewogen geluidsdruk niveau, L _{pA} bij de positie van de gebruiker		L _{pA,eq} : 92dB (Onzekerheid, K 1dB)			

⚠ VOORZICHTIG

Informatie dat de machine niet kan worden gebruikt in een potentieel explosieve omgeving.

Model		HF580DT-L	HF750DT-L	
Afmetingen	Lengte x breedte x hoogte mm	1.012 x 258 x 218	1.156 x 258 x 218	
Gewicht	kg	5,1	5,3	
Motor	Model	TJ23V / TLE24VD		
	Type	Luchtgekoelde, 2-takt benzine motor met verticale as		
	Cilinderinhoud	ml	22,5	
	Carburateur	Membraancarburateur		
	Ontsteking	Getransistoriseerde vliegwielmagneetontsteking		
	Bougie	NGK BPMR8Y		
	Starter	Trekstarter		
	Koppelingdiameter	Automatisch centrifugaaltype/54		
Benzine	Mengverhouding	50 delen normale ongelode benzine op 1 deel tweetaktolie, op basis van volume		
	Tankinhoud	L	TJ23V: 0,43 / TLE24VD: 0,5	
Mesbladen	Type	Dubbelblags, dubbelzijdig blad		
	Totale lengte	mm	587	731
	Snijlengte	mm	519	659
	Steek van de tanden	mm	35	
	Snelheid	mm	1.050 per seconde bij 9.000 omw/min	
Overbrenging	Type koppeling	Droog type		
	Overbrengingsverhouding	1:5,14 (7T/36T)		
	Aandrijving	Tweevoudige nokaandrijving		
	Smering	Ureumvet		

Trillingsmeting volgens EN ISO 22867

		HF580DT-L	HF750DT-L
Voorste handgreep	m/s ²	9,0	9,0
Achterste handgreep	m/s ²	6,7	6,7

Lawaai-emissie volgens conform Richtlijn 2000/14/EG

		HF580DT-L	HF750DT-L
Geluidsvermogen, gegarandeerd	L _{WA} dB	103	
Geluidsvermogen, gemeten	dB	82	

Geluidsmeting volgens EN ISO 10517

		HF580DT-L	HF750DT-L
A-gewogen geluidsvermogeniveau		L _{WA,eq} : 101dB	
Gemeten A-gewogen geluidsdruk niveau, L _{pA} bij de positie van de gebruiker		L _{pA,eq} : 92dB (Onzekerheid, K 1dB)	

⚠ VOORZICHTIG

Informatie dat de machine niet kan worden gebruikt in een potentieel explosieve omgeving.

Model met enkelzijdig blad

Model		HF750FS-PRO	H550S	H750S
Afmetingen	Lengte x breedte x hoogte mm	1.070 x 270 x 220	910 x 270 x 218	1044 x 270 x 218
Gewicht	kg	5,3	4,9	5,1
Motor	Model	TJ23V/TLE24VD		
	Type	Luchtgekoelde, 2-takt benzinemotor met verticale as		
	Cilinderinhoud ml	22,5		
	Carburateur	Membraancarburateur		
	Ontsteking	Getransistoriseerde vliegwielmagneetontsteking		
	Bougie	NGK BPMR8Y		
	Starter	Trekstarter		
Benzine	Koppelingdiameter	Automatisch centrifugaaltype/54		
	Mengverhouding	50 delen normale ongelode benzine op 1 deel tweetaktolie, op basis van volume		
Mesbladen	Tankinhoud L	TJ23V: 0,43 / TLE24VD: 0,5		
	Type	Dubbelblags, enkelzijdig blad		
	Totale lengte mm	727	597	731
	Snijlengte mm	623	554	694
	Steek van de tanden mm	35		
Overbrenging	Snelheid mm	1.324 per seconde bij 9.000 omw/min	1.050 per seconde bij 9.000 omw/min	
	Type koppeling	Droog type		
	Overbrengingsverhouding	1:4,08 (13T/53T)	1:5,14 (7T/36T)	
	Aandrijving	Tweevoudige nokaandrijving		
	Smering	Ureumvet		

Trillingsmeting volgens EN ISO 22867

		HF750FS-PRO	H550S	H750S
Voorste handgreep	m/s ²	8,1	–	–
Achterste handgreep	m/s ²	7,7	–	–

Lawaai-emissie volgens conform Richtlijn 2000/14/EG

		HF750FS-PRO	H550S	H750S
Geluidsvermogen, gegarandeerd	L _{WA} dB	104	–	–
Geluidsvermogen, gemeten	dB	84	–	–

Geluidsmeting volgens EN ISO 10517

		HF750FS-PRO	H550S	H750S
A-gewogen geluidsvermogeniveau	L _{WA,eq}	103dB	–	–
Gemeten A-gewogen geluidsdruk niveau, L _{pA} bij de positie van de gebruiker	L _{pA,eq}	93dB (Onzekerheid, K 1dB)	–	–

⚠ VOORZICHTIG

Informatie dat de machine niet kan worden gebruikt in een potentieel explosieve omgeving.

VOORBEREIDING VOOR HET GEBRUIK

Plaats van onderdelen en labels

Model met dubbelzijdig blad (HF600DT-DELUX,750DT-DELUX · HF600DT-PRO,750DT-PRO · HF580DT-L,750DT-L)

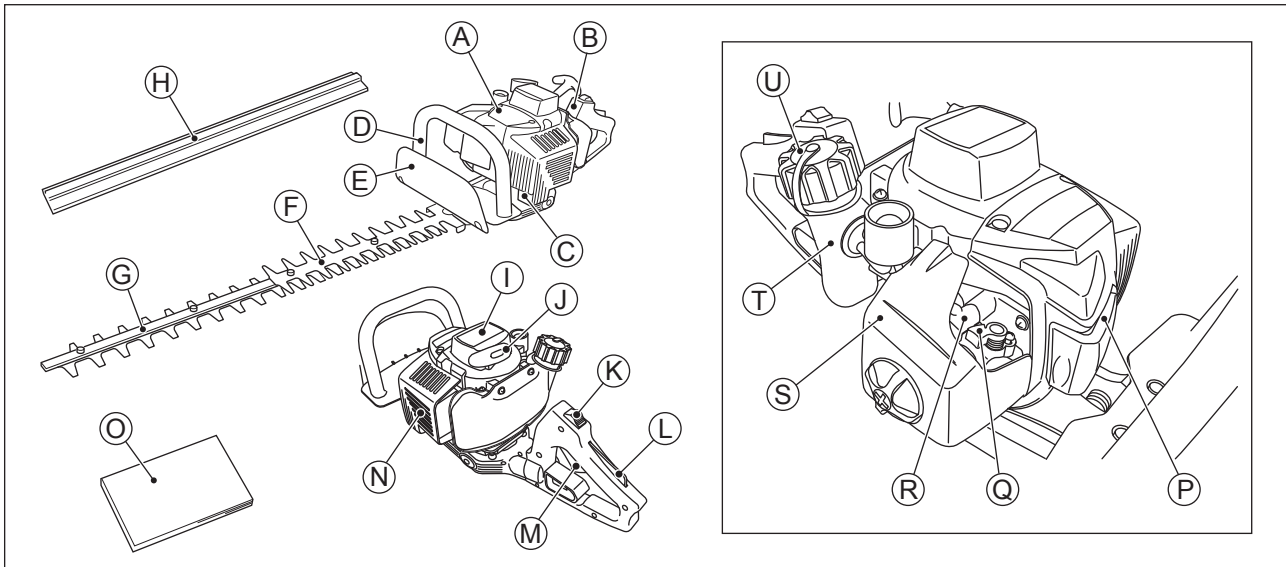

A. Motor
B. Achterste handgreep
C. Overbrenging
D. Voorste handgreep
E. Beschermkap
F. Mesbescherming

G. Mesbladen
H. Mesbladbescherming
I. Trekstarter
J. Trekstartergreep
K. Motorschakelaar
L. Instelhendel

M. Gashendel
N. Beschermkap uitlaatdemper/
Uitlaatdemper
O. Gebruikshandleiding
P. Bougie/bougiedop
Q. Chokehendel

R. Carburateur
S. Luchtfilter
T. Brandstoftank
U. Brandstoftankdop

Model met enkelzijdig blad (HF750FS-PRO · H550S,750S)

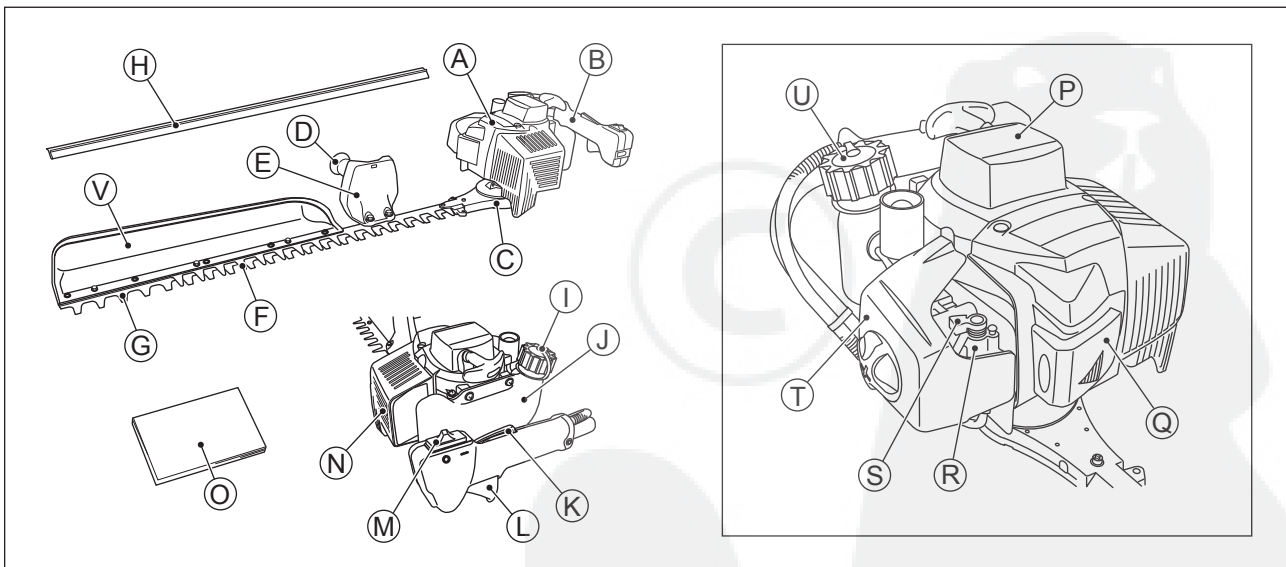

A. Motor
B. Achterste handgreep
C. Overbrenging
D. Voorste handgreep
E. Beschermkap
F. Mesbescherming

G. Mesbladen
H. Mesbladbescherming
I. Brandstoftankdop
J. Brandstoftank
K. Instelhendel
L. Gashendel

M. Motorschakelaar
N. Beschermkap uitlaatdemper/
Uitlaatdemper
O. Gebruikshandleiding
P. Trekstarter
Q. Bougie/bougiedop

R. Carburateur
S. Chokehendel
T. Luchtfilter
U. Trekstartergreep
V. Bladgrijper
(uitsluitend specifieke product)

Motorzijde (TJ23V)

Motorserienummerlabel

CODE TJ023V-XXXX

E / NO. 1 2 3 4 5 6

Motorserienummer

Het motorserienummer is de enige mogelijkheid voor het identificeren van uw motor t.o.v. andere motoren van hetzelfde type.

Uw dealer heeft het motorserienummer nodig bij het bestellen van onderdelen.

Certificaatlabel



Waarschuingslabel (Type: A)

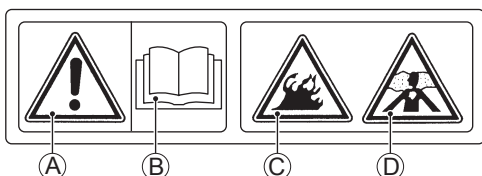

- A: WAARSCHUWING
- B: De handleiding van de producent bevat belangrijke informatie over een veilige bediening. Lees het voordat u werkt aan de motor.
- C: Benzine is zeer ontvlambaar en explosief. Stop de motor vóór het tanken.
- D: Uitlaatgas bevat koolmonoxide, een geurloos en dodelijk gif. Laat de motor niet lopen in een afgesloten ruimte.

Waarschuingslabel (Type: B)

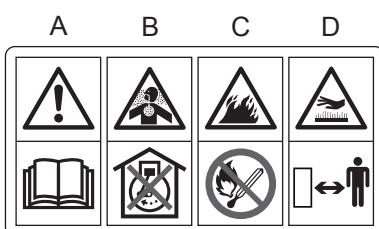

- A: De handleiding van de producent bevat belangrijke informatie over een veilige bediening. Lees het voordat u werkt aan de motor.
- B: Uitlaatgas bevat koolmonoxide, een geurloos en dodelijk gif. Laat de motor niet lopen in een afgesloten ruimte.
- C: Benzine is extreem brandbaar en explosief. Houd het uit de buurt van open vuur of andere bronnen van ontsteking.
- D: Motoren kunnen tijdens normale werking extreem heet worden. Blijf uit de buurt van hete onderdelen van de motor.

Onderstelzijde

Waarschuingsmarkering

	Lees de gebruikshandleiding zorgvuldig.
	Draag hoofd-, oog- en gehoorbescherming
	WAARSCHUWING
	Draag beschermende handschoenen.
	Draag beschermend schoeisel.

Frameserienummerlabel

Het frameserienummer is de enige manier waarop u uw specifieke product kunt onderscheiden van andere van hetzelfde type.

Uw dealer heeft dit frameserienummer nodig bij het bestellen van onderdelen.

Brandstof en olie

⚠ WAARSCHUWING

Benzine is erg licht ontvlambaar en kan onder bepaalde omstandigheden explosief worden en mogelijk brandwonden veroorzaken.

Zet de startschakelaar in de stand 'OFF'.

Niet roken. Zorg ervoor dat de ruimte goed geventileerd is en er geen open vuur of vonken aanwezig zijn (bijvoorbeeld de waakvlam van een apparaat).

Vul de tank nooit helemaal tot de rand.

Als de tank helemaal tot de rand gevuld wordt, kan de brandstof door de warmteontwikkeling van de motor uitzetten en via de ontluuchttingsopeningen in de tankdop ontsnappen.

Controleer na het bijvullen of de tankdop goed gesloten is.

Neem gemorste brandstof onmiddellijk op.

KENNISGEVING

Wanneer in plaats van mengsmering gewone benzine gebruikt wordt, zal de motor vastlopen. Gebruik mengsmering.

Tweetaktmotoren werken op een mengsel van benzine en olie.

Mengverhouding benzine en motorolie:

50:1

(50 delen benzine 50 op 1 deel 2-taktmotorolie)

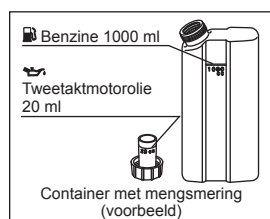

Giet de 2-tweetaktmotorolie en de benzine in de hierboven genoemde mengverhouding in een jerrycan en schud deze vervolgens goed om te voorkomen dat de benzine en de olie ontmengen. Giet het mengsel vervolgens in de brandstoftank.

Brandstof type en octaangetal

Gebruik schone en nieuwe ongelode benzine met minder dan 10 volumepercent ethanol en een octaangetal dat gelijk aan of hoger is dan dat in de tabel.

Brandstoftype	Ongelode benzine
Gehalte ethanol	E10 of minder
Minimaal octaangetal	Octaangetal (RON) 91

KENNISGEVING

Gebruik in deze motor geen brandstof die meer ethanol of andere oxygenaten bevat dan gespecificeerd is voor E10-brandstof*. Door het gebruik van ongeschikte brandstof kan de motor minder presteren of schade aan de motor en het brandstofsysteem ontstaan.

* E10 is de benaming voor brandstof met maximaal 10% ethanol, zoals is gespecificeerd in de Europese richtlijn.

OPMERKING

- Gebruik geen benzine die langer dan twee maanden opgeslagen is.
- Gebruik bij lage temperaturen winterbrandstof om ervoor te zorgen dat de motor ook dan goed start.
- Gebruik een ander merk brandstof of een brandstof met een hoger octaangetal als de motor pingelt.

Aanbevolen motorolie

Goede tweetaktmotorolie

JASO-onderhouds classificatie: FC-klasse

BEDIENINGSINSTRUCTIES

De motor starten

Benzine

- Zet de motor waterpas voor het tanken.
- Open de brandstoftankdop en vul de brandstoftank met 50:1 benzine-/mengsmeringbrandstof.
- Langzaam gieten om "terugstroom" te voorkomen en zorg dat de lucht uit de brandstoftank kan ontsnappen.
- Sluit de dop zorgvuldig door hem zo ver mogelijk met de klok mee te draaien.

⚠ WAARSCHUWING

Vul de tank nooit zover dat de benzine tot aan de vulhals komt. Indien de tank te vol is, kan hitte ervoor zorgen dat de benzine uitzet en overvloeit langs de ventilatieopeningen van de tankdop. Zorg er na het tanken voor, dat de tankdop zorgvuldig is vastgedraaid. Indien er benzine werd gemorst op de benzinetank, veeg deze dan onmiddellijk af.

⚠ GEVAAR

Uitlaatgassen bevatten koolmonoxide. Dit is een kleurloos, geurloos, giftig gas. Gebruik de motor niet in afgesloten ruimtes. Zorg altijd voor adequate ventilatie.

HF600DT-DELUX,750DT-DELUX ·
HF600DT-PRO,750DT-PRO ·
HF580DT-L,750DT-L

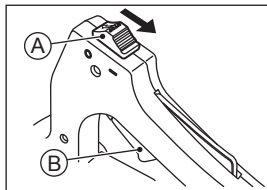

- Draai de motorschakelaar op de machine naar de stand "I" (start).
- Zet de gashendel op de uitrusting in de stand volledig GESLOTEN (stationair motortoerental).

HF750FS-PRO · H550S,750S

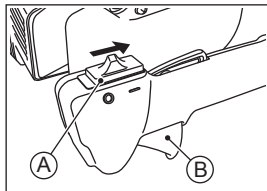

A. Motorschakelaar
B. Gashendel

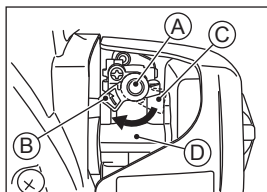

A. Chokehendel
B. Startstand
C. Bedrijfsstand
D. Carburateur

- Zet de chokehendel op de carburateur met de hand in de stand "START".

OPMERKING

- Is de motor al warm of op warme dagen, moet u de chokehendel in de stand "RUNNING" (BEDRIJF) zetten.

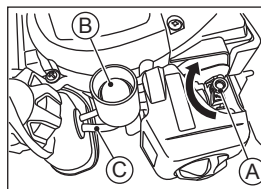

A. Chokehendel
(alleen bij koude motor)
B. Brandstofpomp
C. Overloopbuis

- Langzaam enkele keren op de opvoerpomp drukken, tot brandstof uit de overloopbuis komt.

OPMERKING

- Deze motor is zo ontworpen dat overstromende brandstof als gevolg van het bedienen van de vlotterpomp in de brandstoftank terugstroomt.
- Het is niet mogelijk om de motor te 'verzuipen'; u kunt de vlotterpomp vaak genoeg indrukken om de motor gestart te krijgen.

⚠ WAARSCHUWING

Door het startertouw plotseling los te laten kan het als een zweep gaan bewegen en letsel veroorzaken of het startermechanisme beschadigen. Start de motor door de aan de greep van de trekstarter te trekken; trek nooit aan het koord zelf. Laat het koord altijd gecontroleerd terug in de behuizing terugtrekken.

HF600DT-DELUX,750DT-DELUX ·
HF600DT-PRO,750DT-PRO ·
HF580DT-L,750DT-L

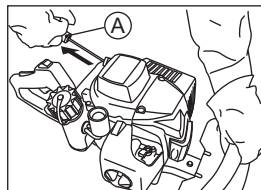

HF750FS-PRO · H550S,750S

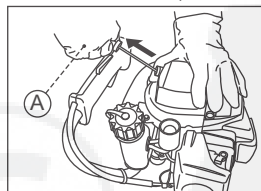

A. Trekstartergreep

- Trek langzaam aan de greep van de repeteerstarter om de starter in te schakelen en geef vervolgens een korte, snelle ruk.

OPMERKING

- Start de motor niet, moet u niet te vaak trekken aan de greep van de repeteerstarter met de chokehendel in de "START"-stand.

HF600DT-DELUX,750DT-DELUX ·
HF600DT-PRO,750DT-PRO ·
HF580DT-L,750DT-L

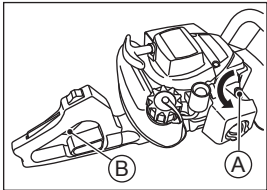

- De gashendel één keer inknijpen om de chokehendel in de stand **BEDRIJF** (stationair motortoerental) te zetten, daarna de gashendel loslaten en terug laten keren naar de stand volledig **GESLOTEN**.

HF750FS-PRO · H550S,750S

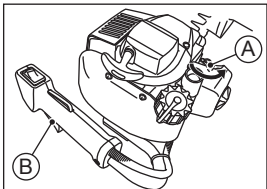

A. Chokehendel
(bedrijfsstand)
B. Gashendel

Laat, na het starten, de motor een paar minuten op een stationair toerental draaien. (Zie opwarmen)

OPMERKING

- De chokehendel keert automatisch terug in de stand "BEDRIJFS/STATIONAIR" als de gebruiker de gashendel even indrukt.
- Geef enkele keren gas nadat de motor aangeslagen is door de gashendel te bedienen om de resterende lucht uit de carburateur te trekken.

Opwarmen

- Laat de motor na het starten enkele minuten stationair draaien (gashendel in volledig **GESLOTEN** stand).

KENNISGEVING

Laat de motor voldoende lang warmdraaien om te voorkomen dat de motor beschadigt en de motor soepel te laten draaien. Laat de motor enkele minuten stationair draaien om deze op te laten warmen voordat u deze gaat belasten. Daardoor kan de olie alle onderdelen van de motor bereiken en de speling van de zuiger de ontwerpgegevens bereiken.

Instellen van het stationaire toerental

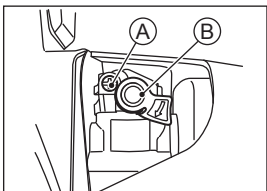

A. Stationairschroef
B. Chokehendel

- Bewegen de mesbladen terwijl de motor stationair draait, draai dan de stationairschroef linksom om het stationaire toerental te verlagen.
- Draait de motor niet stationair, kan de instelling te laag zijn. Draai de stationairschroef rechtsom, om het stationaire toerental te verhogen.

Het stabiele stationaire toerental is circa **3000 omw/min (rpm)**.

Brandstofafstelling

De carburateur is in de fabriek afgesteld op de optimale brandstofvoeder. Wijzig de afstelling van de carburateur niet.

OPMERKING

- Wanneer het product moet worden afgesteld, dient dit door een erkende dealer te worden uitgevoerd.

De motor stoppen

KENNISGEVING

Als u de motor uitschakelt wanneer deze een hoog toerental heeft, kan de motor beschadigen. Laat de motor eerst ongeveer een minuut stationair draaien voordat u de motor uitschakelt nadat deze met een hoog toerental belast gebruikt werd.

Normale stop

HF600DT-DELUX,750DT-DELUX ·
HF600DT-PRO,750DT-PRO ·
HF580DT-L,750DT-L

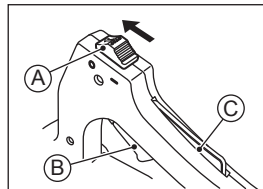

- Plaats de heggenschaar op een stevige ondergrond.
- Draai de gashendel naar de stand "BEDRIJF/STATIONAIR" en laat de motor stationair draaien.
- Zet de motorschakelaar in de stand "O".

HF750FS-PRO · H550S,750S

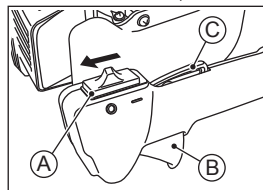

A. Motorschakelaar
B. Gashendel
C. Instelhendel

Noodstop

- Zet de motorschakelaar in de stand "O".

OPMERKING

- Stop de motor nooit tijdens gebruik terwijl de snelheid boven stationaire snelheid is.
- Schakel de motor uit en laat deze afkoelen voordat u het apparaat transporteert of opslaat.
- Leg het apparaat niet neer op droog gras of in de buurt van een brandbaar object, tenzij de motor koud of afgekoeld is.

Bediening

HFX600DT-DELUX,750DT-DELUX ·
HF600DT-PRO,750DT-PRO ·
HF580DT-L,750DT-L

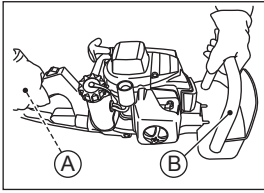

- Tijdens het gebruik van de heggenschaar de gashendel, instelhendel en voorste handgreep vasthouden.

HF750FS-PRO · H550S,750S

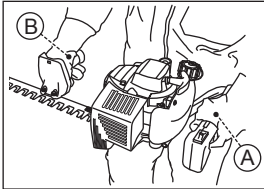

A. Gashendel en instelhendel
B. Voorste handgreep

Instellen van de hoek van de achterste handgreep

HFX600DT-DELUX,750DT-DELUX ·
HF600DT-PRO,750DT-PRO ·
HF580DT-L,750DT-L

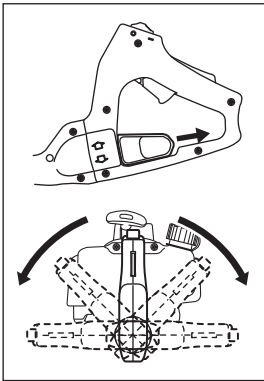

- De achterste handgreep kan naar wens in vijf standen worden gezet. Trek aan de vergrendelingshendel om het verstellen mogelijk te maken. (Zie illustratie links). Stop de motor, voor het verstellen van de handgreep.
- Houd tijdens gebruik de handgreep omhoog, ongeacht de stand van het mesblad.

● Bovensnijden

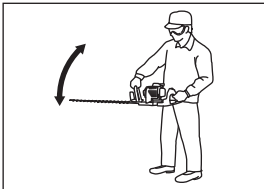

De handgreep stevig vasthouden met beide handen en houd het machinehuis horizontaal. Houd daarna het blad iets schuin in de snijrichting en snijd de heg, tegelijk heen en weer zwenken in een boog.

● Zijkanten snijden

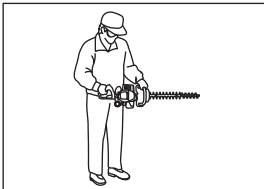

Het machinehuis verticaal houden en de heg van beneden naar boven snijden, houd daarbij het mesblad zover mogelijk van uw lichaam.

ONDERHOUD EN AFSTELLINGEN

Schema periodiek onderhoud

⚠ WAARSCHUWING

Vermijd accidenteel starten tijdens motoronderhoud door de bougiedop te verwijderen.

Onderhoud	Interval				
	Elke dag	Eerste 20 uur	Om de 20 uur	Om de 50 uur	Om de 100 uur
Brandstof controleren en bijvullen	●				
Controleren op brandstoflekage	●				
Controleren of bouten, moeren en schroeven nog vast zitten en aanwezig zijn	●				
Werking van de gashendel controleren	●				
Controleer de werking van de motorschakelaar	●				
★ Luchtfilter reinigen	●				
Bouten, moeren en schroeven aandraaien		●		●	
Brandstoffilter reinigen			●		
Bougie reinigen en elektrodenafstand aanpassen				●	
★ Stof en vuil verwijderen van de cilinder koelvinnen				●	
Overbrenging smeren			●		
◆ Koolstofafzetting verwijderen op de zuigerkop en in de cilinder				●	
◆ Koolstofafzetting verwijderen uit de uitlaatpijp van de uitlaatdemper				●	
◆ Draaiende gedeelten van krukas, drijfstang, enzovoort controleren					●
Brandstofslang	Elke 3 jaar vervangen.				

OPMERKING

- De aangegeven onderhoudsintervallen gebruiken als richtlijn. Onderhoud moet vaker worden uitgevoerd, als dit nodig is vanwege de gebruiksomstandigheden.
- Indien schade of defect optreedt bij gecontroleerde delen, vervangen door een nieuw.
- ◆: Onderhoud moet door een erkende dealer worden uitgevoerd.
- ★: Bij stoffige omstandigheden, vaker onderhoud uitvoeren.

Onderhoud van de brandstoftankdop

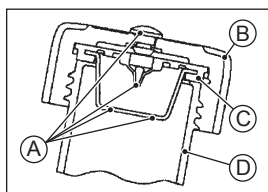

- A. Ontluchtingsopening
- B. Tankdop
- C. Ontluchterunit
- D. Brandstoftank

De tank heeft een ontluchtingskanaal. Is het ontluchtingskanaal verstopt, stroomt geen brandstof naar de carburateur, waardoor problemen ontstaan bij het starten en gebruik van de motor. Controleer het ontluchtingskanaal voor gebruik. Zorg ook dat de basis van de ontluchtingssamenstelling stevig is bevestigd in de groef in de tankdop, zoals afgebeeld.

Onderhoudsbeurt luchtfilterelement

Reinig het element elke dag.

⚠ WAARSCHUWING

Autobenzine en detergents met laag vlampunt kunnen ontvlambaar en/of explosief zijn en ernstige brandwonden veroorzaken.

Reinig elementen in een goed geventileerde ruimte en zorg ervoor dat er geen vonk of vlam is in de nabijheid van de werkruimtes. Gebruik nooit benzine of een oplosmiddel met een laag vlampunt om het element te reinigen.

KENNISGEVING

Gebruik geen petroleum oplosmiddel om het element te reinigen.

Olie het element niet in.

Gebruik geen gecompriëerde lucht om het element te reinigen of te drogen.

KENNISGEVING

De motor niet laten draaien zonder luchtfilter, om excessieve motorslijtage te voorkomen.

HF600DT-DELUX, 750DT-DELUX ·
HF600DT-PRO, 750DT-PRO ·
HF580DT-L, 750DT-L

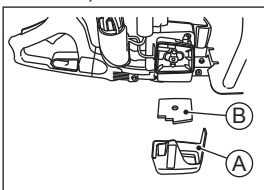

- Demonteer de luchtfilterkap van de behuizing door de bevestigingsschroef op het filter los te draaien.
- Demonteer het element uit het luchtfilterhuis.
- Spoel het filter element in een verdund reinigingsmiddel en droog het grondig.
- Plaats het element opnieuw in het luchtfilterhuis, monteer het luchtfilter en bevestig het met de bevestigingsschroef.

HF750FS-PRO · H550S, 750S

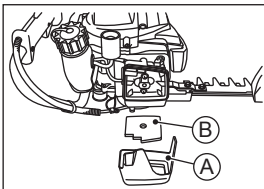

A. Kap van luchtfilterkap
B. Element

KENNISGEVING

Wanneer het element niet goed gereinigd wordt, kan de motor beschadigen.

Gebruik nooit perslucht om het element te reinigen of te drogen.

Reinig het element uitsluitend met een oplosmiddel met een hoog vlampunt. Gebruik hiervoor nooit benzine. Laat de motor niet draaien met gedemonteerde luchtfilteronderdelen.

OPMERKING

- Werken in een stoffige omgeving kan een grotere onderhoudsfrequentie vereisen dan bovenvermeld.

Onderhoudsbeurt brandstoffilter

Reinig het brandstoffilter om de 20 uur.

⚠ WAARSCHUWING

Veel oplosmiddelen zijn licht ontvlambaar en kunnen ernstige brandwonden veroorzaken.

Het onjuist gebruik van oplosmiddelen kan brand of een explosie veroorzaken. Gebruik geen benzine of oplosmiddelen met een laag vlampunt om het brandstoffilter te reinigen. Reinig het filter alleen in een goed geventileerde ruimte waar geen open vuur of vonken aanwezig zijn (zoals de waakvlam van een apparaat).

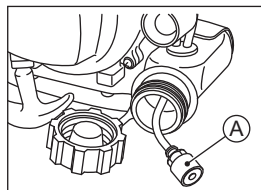

A. Brandstoffilter

- Trek het brandstoffilter uit de brandstoftank.
- Reinig de brandstoffiltersamenstelling in een bad met oplosmiddel met een hoog vlampunt.
- Droog het brandstoffilter voor het monteren.

OPMERKING

- Vervang het brandstoffilter door een nieuw exemplaar als de brandstof na het reinigen nog steeds niet goed stroomt.

Onderhoudsbeurt bougie

Elke 50 bedrijfsuren de bougie reinigen of vervangen en de elektrodeafstand instellen.

⚠ WAARSCHUWING

Motoren kunnen extreem heet worden gedurende normale gebruik. Hete motorcomponenten kunnen ernstige brandwonden veroorzaken. Stop de motor en laat hem afkoelen vóór de bougies te controleren.

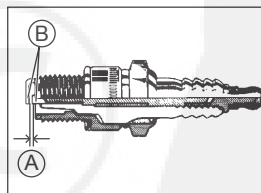

A. Elektrodenafstand
B. Elektroden

- Klem de bougiedop tussen de vingers en trek deze omhoog.
- Verwijder de bougie met een geschikte bougiesleutel.
- Reinig de elektroden door koolaanslag en vetigheid te verwijderen met staalborstel.
- Inspecteer de bougies op gescheurd porselein of andere slijtage en schade. Vervang de bougie door een nieuwe, indien nodig.
- Controleer de elektrodenafstand en pas deze zo nodig aan. De afstand moet tussen 0,6 mm en 0,7 mm zijn. Als u de afstand wilt wijzigen, buigt u alleen de elektrode met bougiegereedschap.
- Monteer de bougie en draai deze vast met 14 N·m (1,4 kgf·m).
- Plaats de bougiedop stevig op de bougie.
- Trek de bougiedop iets omhoog om de bevestiging van de dop te controleren.

Aanbevolen bougie: NGK BPMR8Y

Reinigingsbeurt vonkvanger

Reinig de vonkendoover om de 50 uur.

⚠ WAARSCHUWING

Motoren kunnen extreem heet worden gedurende normale gebruik. Hete motorcomponenten kunnen ernstige brandwonden veroorzaken. Stop de motor en laat hem afkoelen vóór het onderhouden van de vonkendoover.

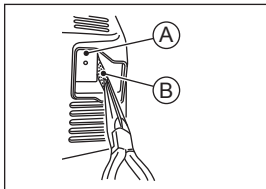

A. Uitlaatdemper
B. Vonkvanger

- Verwijder de vonkvanger uit de uitlaatopening van de uitlaatdemper.
- Verwijder afzettingen op de vonkvanger met een staalborstel.
- Monteer de vonkvanger.

Koolaanslag verwijderen

Na elk 50 uur bedrijf.
Deze werkzaamheden moeten uitgevoerd worden met daarvoor geschikte gereedschappen.
Neem hiervoor contact op met de erkende dealer.

Smeren van de mesbladen

⚠ WAARSCHUWING

Hete motoronderdelen kunnen ernstige brandwonden veroorzaken.
De motor stoppen en laten afkoelen, vóór het smeren van de mesbladen.

⚠ WAARSCHUWING

Mesbladen kunnen letsel veroorzaken.
Draag werkhandschoenen bij het hanteren van mesbladen.

HFX600DT-DELUX,750DT-DELUX ·
HF600DT-PRO,750DT-PRO ·
HF580DT-L,750DT-L

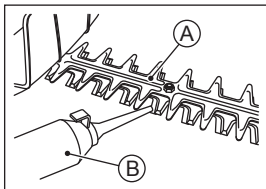

HF750FS-PRO · H550S,750S

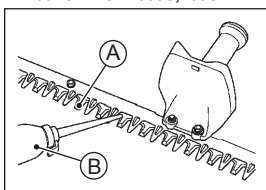

A. Mesbladen
B. Machineolie

- Reinig en smeer de mesbladen bij elke tankbeurt.
De bougie dop van de bougie trekken.
- Reinig het oppervlak van de mesbladen en breng bij elke tankbeurt een paar druppels machineolie aan.

Smeren van de overbrenging

Smeer de overbrenging elke 20 uur.

HFX600DT-DELUX,750DT-DELUX ·
HF600DT-PRO,750DT-PRO

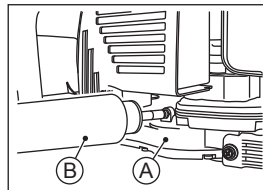

- De bougie dop van de bougie trekken en de bougie verwijderen.
- Breng ureumvet in de overbrenging met een vetpistool.

HF580DT-L,750DT-L

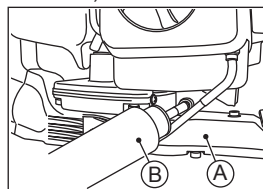

HF750FS-PRO

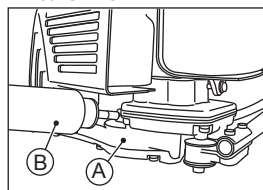

H550S,750S

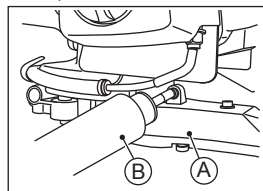

A. Overbrenging
B. Vetpistool

⚠ WAARSCHUWING

Hete motoronderdelen kunnen ernstige brandwonden veroorzaken.
Stop de motor en laat deze afkoelen, vóór het smeren van de overbrenging.

⚠ WAARSCHUWING

Mesbladen kunnen letsel veroorzaken.
Draag werkhandschoenen bij het hanteren van mesbladen.

OPSLAG

Brandstofsysteem aftappen

⚠ WAARSCHUWING

**Benzine is een giftige substantie.
Verwijder benzine op de juiste manier.
Neem contact op met de lokale overheid voor informatie
over de toegestane afvoermethoden.**

Wilt u de heggenschaar meer dan 30 dagen opbergen, moet de brandstof volledig worden afgetapt om gompvorming op essentiële onderdelen van de carburateur, het brandstoffilter en de brandstoftank te voorkomen.

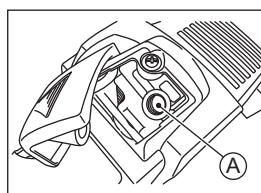

A. Bougiegat

- Reinig de motor en de mesbladen.
- Verwijder alle brandstof uit de brandstoftank en laat de motor stationair draaien om de brandstof in de carburateur te verbruiken.
- Verwijder de bougie en giet ca. 0,5 ml 2-taktolie in het bougiegat, torn de motor een paar keer met de repeteerstarter en monteer de bougie weer.
- Trek langzaam aan de trekstartergreep tot u weerstand voelt.
- De heggenschaar opslaan in een schone en droge ruimte.

HANDLEIDING VOOR PROBLEEMOPLOSSING

Wanneer de motor storingen vertoont, moet u de symptomen en de omstandigheden goed bestuderen en aan de hand van de onderstaande tabel de problemen oplossen.

Symptoom		Mogelijke oorzaak	Oplossing
Motor start niet of heeft weinig vermogen	Geen brandstof in verbrandings-ruimte	Geen brandstof in brandstoftank	Brandstoftank vullen
		Geblokkeerd(e) brandstoffilter of -slang	Reinigen
		Geblokkeerde luchtgaten in tankdop	
		Defecte carburateur	◆
	Bougie vervuild door brandstof	Te rijk brandstof-/luchtmengsel	Draai de chokehendel naar de stand "Bedrijf". Torn de motor met de repeteerstarter met verwijderde bougie om overtollige benzine af te voeren. Reinig de bougie.
		Verstopt luchtfilterelement	Reinigen
		Defecte carburateur	◆
		Onjuiste klasse/onjuist type brandstof	Vervang de brandstof
		Water in brandstof	
	Geen vonk of zwakke vonk	Defecte bougie	Bougie vervangen
		Defecte ontstekingsspoel	◆
Motorschakelaar staat nog in de stopstand (O)		Motorschakelaar in startstand (I) zetten.	
Onvoldoende compressie	Defecte zuiger, cilinder en zuigerveer	◆	
	Losse bougie	Stevig aandraaien	
	Losse cilinderbouten		
Laag vermogen	Motor oververhit	Verstopt luchtfilterelement	Reinigen
		Repeteerstarter of koellucht pad verstopt met vuil.	
		Koolstofafzetting in verbrandingsruimte	◆
		Slechte ventilatie rondom de motor	Betere locatie selecteren

◆: Onderhoud moet worden uitgevoerd door een erkende dealer.

LEIA ISTO PRIMEIRO

Para sua segurança, leia este Manual de instruções atentamente e compreenda-o na totalidade antes de utilizar este APARADOR DE SEBES.

Aspectos gerais

O aparador de sebes é aparelho a motor de alta velocidade e de corte rápido, não é um brinquedo. Para a sua própria segurança e para a segurança de terceiros, leia e tenha a certeza de que compreende todas as precauções de segurança contidas no Manual de instruções antes da utilização do aparador de sebes. Conserve o Manual de instruções e disponibilize-o a todas as pessoas que utilizarão o aparador de sebes. Periodicamente, reveja o manual para relembrar o seu conhecimento das instruções de segurança contidas no manual.

● A utilização negligente e incorrecta pode causar ferimentos ou morte.

Cumpra as instruções de segurança contidas neste manual, assim como todas as normas, regulamentos e directivas de segurança legais e no local de trabalho aplicáveis. O seu revendedor do equipamento autorizado pode demonstrar-lhe a utilização correcta do seu aparador de sebes.

● O contacto com a lâmina de corte em movimento causará ferimentos graves e a lâmina de corte em movimento pode projectar objectos, provocando ferimentos graves.

Mantenha observadores, crianças e animais afastados da área de utilização do aparador de sebes.

● Não deixe crianças utilizar o aparador de sebes.

Os operadores devem ter estatura, força e maturidade suficientes para serem capazes de levantar e utilizar correctamente o aparador de sebes durante longos períodos de utilização. Também têm de ser capazes de ler, compreender e seguir as instruções de segurança neste manual.

● Os gases de escape contêm monóxido de carbono tóxico.

Utilize o seu aparador de sebes apenas no exterior, numa área bem ventilada. Pare o motor imediatamente se os gases de escape lhe provocarem sintomas de dor de cabeça ou náuseas.

● A gasolina é altamente inflamável e pode ser explosiva em determinadas circunstâncias.

Antes de reabastecer, pare o motor e deixe-o arrefecer. Não fume. Certifique-se de que a área está bem ventilada e livre de fontes de chamas ou faíscas, incluindo dispositivos com luz piloto. Limpe imediatamente combustível derramado. Verifique e repare fugas de combustível antes de colocar o aparador de sebes em funcionamento.

Operador

● A falta de atenção ou a fadiga pode resultar em ferimentos graves ou fatais.

Nunca utilize o aparador de sebes sob a influência de medicamentos ou álcool. Não utilize o aparador de sebes se estiver doente ou a tomar medicação que cause sonolência. Se ficar cansado durante a utilização do aparador de sebes, faça um intervalo.

● Use sempre equipamento de protecção adequado para evitar ferimentos.

É obrigatório o uso de protecção ocular sob a forma de óculos de protecção ou de óculos de segurança correctamente adaptados. Também deve ser usada protecção auricular, tal como tampões. Verifique regularmente a sua audição. Proteja sempre as suas mãos e pés usando botas resistentes e luvas antiderrapantes durante a utilização do aparador de sebes.

● O uso de vestuário solto ou de cabelo solto pode resultar em ferimentos.

Cabelo comprido e peças de vestuário soltas, tais como lenços, gravatas, jóias, etc. podem ficar presos em ramos próximos ou nas peças móveis do próprio aparador de sebes. Use sempre camisas de manga comprida, justas e resistentes e calças de perna comprida que continuem a permitir liberdade de movimentos. Prenda o cabelo para ficar a um nível superior aos ombros.

● Mantenha o seu equilíbrio para evitar a perda de controlo e ferimentos.

Tenha cuidado em solos soltos e irregulares. Mantenha ambos os pés firmemente no solo durante a utilização do aparador de sebes. Nunca trabalhe num escadote, numa árvore ou em qualquer outro suporte inseguro. Mantenha ambas as mãos no aparador de sebes e não se debruce. Nunca tente cortar acima da cabeça ou com uma mão.

● Esteja sempre consciente das suas imediações e mantenha-se alerta para possíveis perigos que possa não ouvir devido ao ruído do aparador de sebes.

● Pare o motor e certifique-se de que a lâmina do cortador está parada durante a limpeza, verificação, manutenção ou funcionamento do aparador de sebes.

● A gasolina é altamente inflamável e pode queimar ou irritar a pele. Mude imediatamente a roupa se derramar gasolina nela. Nunca retire o tampão do depósito de combustível durante o funcionamento do motor.

● Esteja alerta a sinais de ferimentos de tensão repetitiva.

Utilizar o aparador de sebes ou qualquer tipo de maquinaria vibratória durante um longo período de tempo pode causar dormência, sensações de ardor ou outras indicações de ferimentos. Se experimentar este tipo de sintomas, interrompa a utilização do aparador de sebes e consulte o seu médico.

Aparador de sebes

● Modificar o aparador de sebes poderá afectar a sua segurança.

Nunca modifique o seu aparador de sebes, excepto conforme aconselhado pelo Fabricante por escrito. Utilize apenas acessórios e peças de reparação fornecidos e aprovados pelo Fabricante.

● Peças danificadas ou soltas podem partir-se e ferir o operador ou observadores.

Inspeccione sempre o seu aparador de sebes antes de cada utilização. Certifique-se de que o acelerador funciona correctamente e que engata na posição fechada quando é solto. Nunca utilize o aparador de sebes com o acelerador preso. Certifique-se de que a ferramenta de corte está apertada correctamente e que não está fendida, dobrada, deformada ou partida.

● As protecções devem estar no lugar para prevenir ferimentos.

Antes de cada utilização, certifique-se de que a protecção está apertada correctamente no seu lugar. Nunca utilize o aparador de sebes sem as protecções.

● Para reduzir o risco de incêndio mantenha o motor e o silenciador livres de resíduos, folhas ou lubrificante em excesso.

● A corda do arrancador manual pode causar ferimentos se a soltar repentinamente.

Ao ligar o motor, agarre o arrancador manual firmemente pela pega. Não agarre a própria corda de arranque. Controle sempre a corda durante o processo de enrolamento no compartimento. Largar a corda de arranque repentinamente poderá fazer com que a corda produza um efeito de chicote causando ferimentos ou danificando o mecanismo do arrancador.

● A manutenção adequada é essencial para a segurança.

Um aparador de sebes em bom estado de manutenção é mais seguro e funciona de forma mais eficiente. Verifique regularmente os ajustes do aparador de sebes e substitua as peças gastas ou danificadas. Se a velocidade de ralenti do motor estiver ajustada para demasiado alta, a lâmina de corte não parará quando o operador largar o acelerador. Um silenciador gasto ou danificado pode emitir faíscas e provocar um incêndio. Níveis elevados de ruído podem causar perda de audição. É mais provável o emaranhamento em lâminas de corte rombas do que em lâminas afiadas. Observe o mapa de manutenção no Manual de instruções.

- **Guarde o aparador de sebes num local seguro para prevenir incêndios ou danos no equipamento.**
Para evitar a fuga de combustível e o perigo de incêndio, drene sempre o depósito de combustível e deixe o carburador em funcionamento até estar seco, antes de guardar o aparador de sebes. O combustível usado pode obstruir o carburador e resultar em arranques difíceis e condições de funcionamento deficientes. Guarde o aparador de sebes num local seco e seguro, fora do alcance de crianças. Durante o transporte do aparador de sebes num veículo, tome as precauções necessárias para o proteger contra danos de queda e derrame de combustível.

SENSIBILIZAÇÃO PARA A SEGURANÇA

Ao encontrar símbolos mostrados abaixo, siga à risca a suas instruções!

Sempre siga práticas de operação segura e de manutenção.

PERIGO

PERIGO indica situações perigosas que se não forem evitadas, resultarão em morte ou ferimentos graves.

AVISO

AVISO indica situações perigosas que se não forem evitadas, podem resultar em morte ou ferimentos graves.

PRECAUÇÃO

PRECAUÇÃO indica situações perigosas que se não forem evitadas, podem resultar em ferimentos leves ou moderados.

OBSERVAÇÃO

OBSERVAÇÃO é utilizada para indicar práticas não relacionadas a ferimentos pessoais.

NOTA

- Este símbolo de nota indica pontos de interesse particulares para uma operação mais eficiente e conveniente.

PROTECÇÃO DO AMBIENTE

Para auxiliar a preservação do meio ambiente, desfaça-se apropriadamente de pilhas utilizadas, óleos e fluidos, ou outros componentes do motor que possa por ventura se desfazer no futuro.

Consulte o seu concessionário do equipamento autorizado ou a agência local de resíduo ambiental para o procedimento de despejo apropriado. Isto também aplica-se ao desfazer-se do motor inteiro ao final da sua vida-útil.

INTRODUÇÃO

Obrigado por ter escolhido este produto.

Este Manual do Proprietário é fornecido para o ajudar na utilização segura e fiável do seu produto. **LEIA-O E COMPREENDA-O MINUCIOSAMENTE, ANTES DE UTILIZAR O PRODUTO.**

Para garantir que o produto tem uma vida útil longa e isenta de problemas, cuide devidamente do mesmo e faça a manutenção de acordo com as instruções deste Manual do Proprietário.

Não é permitida a reprodução de qualquer parte desta publicação, o armazenamento num sistema de recuperação, nem a transmissão sob qualquer forma nem por qualquer meio, a reprodução mecânica ou electrónica, nem a gravação,

Apesar de terem sido tidos todos os cuidados para que este manual fosse o mais completo e preciso possível, os fabricantes não oferecem garantias contra erros e omissões. Por motivos de melhoramentos do design e do desempenho ao longo da produção, os procedimentos e características técnicas estão sujeitos a alterações sem aviso prévio.

As ilustrações destinam-se apenas a referência, podendo diferir das características reais dos produtos e dos componentes.

Primeira edição (1): Fevereiro 2013

ÍNDICE

LEIA ISTO PRIMEIRO	1	MANUTENÇÃO E AJUSTE	12
SENSIBILIZAÇÃO PARA A SEGURANÇA	2	Tabela de manutenção periódica	12
PROTECÇÃO DO AMBIENTE	2	Manutenção da Tampa do Tanque de Combustível	12
INTRODUÇÃO	2	Manutenção do filtro de ar	13
ÍNDICE	2	Manutenção do filtro de combustível	13
ESPECIFICAÇÕES	3	Manutenção da vela de ignição	13
Modelo de lâmina de face dupla	3	Manutenção de limpeza do pára-chispas	14
Modelo de lâmina de face única	5	Remoção de carvão	14
PREPARAÇÃO PARA A UTILIZAÇÃO	6	Assistência da lubrificação das lâminas do cortador	14
Localização das peças e etiquetas	6	Assistência da lubrificação da caixa de engrenagens	14
Combustível e óleo	8	ARMAZENAMENTO	15
INSTRUÇÕES DE UTILIZAÇÃO	9	Drenagem do sistema de combustível	15
Arranque do motor	9	GUIA DE DETECÇÃO E RESOLUÇÃO DE PROBLEMAS...	15
Aquecimento do motor	10		
Paragem do motor	10		
Funcionamento	11		

ESPECIFICAÇÕES

Modelo de lâmina de face dupla

Modelo		HFX600DT-DELUX	HFX750DT-DELUX	HF600DT-PRO	HF750DT-PRO	
Dimensões gerais	Comprimento × Largura × Altura mm	1038 x 256 x 223	1178 x 256 x 223	1038 x 258 x 220	1178 x 258 x 220	
Peso	kg	5,6	5,8	5,3	5,5	
Motor	Modelo	TJ23V/TLE24VD				
	Tipo	Motor a gasolina, eixo vertical, 2 tempos, refrigerado a ar forçado				
	Cilindrada	ml	22,5			
	Carburador	Tipo diafragma				
	Ignição	Magneto do volante de inércia transistorizado				
	Vela de ignição	NGK BPMR8Y				
	Motor de arranque	Arrancador manual				
	Embraiagem/diâmetro	Tipo centrífuga automática/54				
Combustível	Relação de mistura	50 partes de gasolina sem chumbo normal para 1 parte de óleo para motor a 2 tempos por volume				
	Capacidade do depósito	L	TJ23V: 0,43 / TLE24VD: 0,5			
Lâminas	Tipo	Lâmina de face dupla, dupla reciprocção				
	Comprimento geral	mm	587	727	587	727
	Comprimento de corte	mm	518	658	518	658
	Passo de dente	mm	35			
	Velocidade	mm	1324 por segundo a 9.000 rpm			
Transmissão	Tipo embraiagem	Tipo seco				
	Razão de transmissão	1:4,08 (13T/53T)				
	Transmissão	Transmissão excêntrica				
	Lubrificação	Massa lubrificante à base de uréia				

Medição da vibração de acordo com a norma EN ISO 22867

		HFX600DT-DELUX	HFX750DT-DELUX	HF600DT-PRO	HF750DT-PRO
Punho dianteiro	m/s ²	4,2	3,6	8,8	8,8
Punho traseiro	m/s ²	3,9	4,2	8,0	7,3

Emissões de ruído de acordo com a Directiva 2000/14/CE

		HFX600DT-DELUX	HFX750DT-DELUX	HF600DT-PRO	HF750DT-PRO
Nível de potência sonora, garantido	L _{WA} dB	105			
Nível de potência sonora, medido	dB	83	84	83	84

Medição do som de acordo com a norma EN ISO 10517

		HFX600DT-DELUX	HFX750DT-DELUX	HF600DT-PRO	HF750DT-PRO
Nível de potência sonora com ponderação A	L _{WA,eq} : 103dB	L _{WA,eq} : 104dB	L _{WA,eq} : 103dB	L _{WA,eq} : 104dB	
Nível de pressão sonora emitida com ponderação A, L _{pA} na posição do operador:	L _{pAeq} : 92dB (Imprecisão, K 1dB)				

PRECAUÇÃO

Informação que a máquina não pode ser utilizada em ambientes potencialmente explosivos.

Modelo		HF580DT-L	HF750DT-L	
Dimensões gerais	Comprimento × Largura × Altura mm	1012 x 258 x 218	1156 x 258 x 218	
Peso	kg	5,1	5,3	
Motor	Modelo	TJ23V / TLE24VD		
	Tipo	Motor a gasolina, eixo vertical, 2 tempos, refrigerado a ar forçado		
	Cilindrada	ml	22,5	
	Carburador	Tipo diafragma		
	Ignição	Magneto do volante de inércia transistorizado		
	Vela de ignição	NGK BPMR8Y		
	Motor de arranque	Arrancador manual		
	Embraiagem/diâmetro	Tipo centrífuga automática/54		
Combustível	Relação de mistura	50 partes de gasolina sem chumbo normal para 1 parte de óleo para motor a 2 tempos por volume		
	Capacidade do depósito	L	TJ23V: 0,43 / TLE24VD: 0,5	
Lâminas	Tipo	Lâmina de face dupla, dupla reciprocção		
	Comprimento geral	mm	587	731
	Comprimento de corte	mm	519	659
	Passo de dente	mm	35	
	Velocidade	mm	1050 por segundo a 9.000 rpm	
Transmissão	Tipo embraiagem	Tipo seco		
	Razão de transmissão	1:5,14 (7T/36T)		
	Transmissão	Transmissão excêntrica		
	Lubrificação	Massa lubrificante à base de uréia		

Medição da vibração de acordo com a norma EN ISO 22867

		HF580DT-L	HF750DT-L
Punho dianteiro	m/s ²	9,0	9,0
Punho traseiro	m/s ²	6,7	6,7

Emissões de ruído de acordo com a Directiva 2000/14/CE

		HF580DT-L	HF750DT-L
Nível de potência sonora, garantido	L _{WA} dB	103	
Nível de potência sonora, medido	dB	82	

Medição do som de acordo com a norma EN ISO 10517

		HF580DT-L	HF750DT-L
Nível de potência sonora com ponderação A		L _{WA,eq} : 101dB	
Nível de pressão sonora emitida com ponderação A, L _{pA} na posição do operador:		L _{pA,eq} : 92dB (Imprecisão, K 1dB)	

PRECAUÇÃO

Informação que a máquina não pode ser utilizada em ambientes potencialmente explosivos.

Modelo de lâmina de face única

Modelo		HF750FS-PRO	H550S	H750S	
Dimensões gerais	Comprimento × Largura × Altura mm	1070 x 270 x 220	910 x 270 x 218	1044 x 270 x 218	
Peso	kg	5,3	4,9	5,1	
Motor	Modelo	TJ23V/TLE24VD			
	Tipo	Motor a gasolina, eixo vertical, 2 tempos, refrigerado a ar forçado			
	Cilindrada	ml	22,5		
	Carburador	Tipo diafragma			
	Ignição	Magneto do volante de inércia transistorizado			
	Vela de ignição	NGK BPMR8Y			
	Motor de arranque	Arrancador manual			
	Embraiagem/diâmetro	Tipo centrífuga automática/54			
Combustível	Relação de mistura	50 partes de gasolina sem chumbo normal para 1 parte de óleo para motor a 2 tempos por volume			
	Capacidade do depósito	L	TJ23V: 0,43 / TLE24VD: 0,5		
Lâminas	Tipo	Lâmina de face única, dupla reciprocção			
	Comprimento geral	mm	727	597	731
	Comprimento de corte	mm	623	554	694
	Passo de dente	mm	35		
	Velocidade	mm	1324 por segundo a 9.000 rpm	1050 por segundo a 9.000 rpm	
Transmissão	Tipo embraiagem	Tipo seco			
	Razão de transmissão	1:4,08 (13T/53T)	1:5,14 (7T/36T)		
	Transmissão	Transmissão excêntrica			
	Lubrificação	Massa lubrificante à base de uréia			

Medição da vibração de acordo com a norma EN ISO 22867

		HF750FS-PRO	H550S	H750S
Punho dianteiro	m/s ²	8,1	–	–
Punho traseiro	m/s ²	7,7	–	–

Emissões de ruído de acordo com a Directiva 2000/14/CE

		HF750FS-PRO	H550S	H750S
Nível de potência sonora, garantido	L _{WA} dB	104	–	–
Nível de potência sonora, medido	dB	84	–	–

Medição do som de acordo com a norma EN ISO 10517

		HF750FS-PRO	H550S	H750S
Nível de potência sonora com ponderação A	L _{WA,eq} : 103dB	–	–	–
Nível de pressão sonora emitida com ponderação A, L _{pA} na posição do operador:	L _{pA,eq} : 93dB (Imprecisão, K 1dB)	–	–	–

PRECAUÇÃO

Informação que a máquina não pode ser utilizada em ambientes potencialmente explosivos.

PREPARAÇÃO PARA A UTILIZAÇÃO

Localização das peças e etiquetas

Modelo de lâmina de face dupla
(HF600DT-DELUX,750DT-DELUX · HF600DT-PRO,750DT-PRO · HF580DT-L,750DT-L)

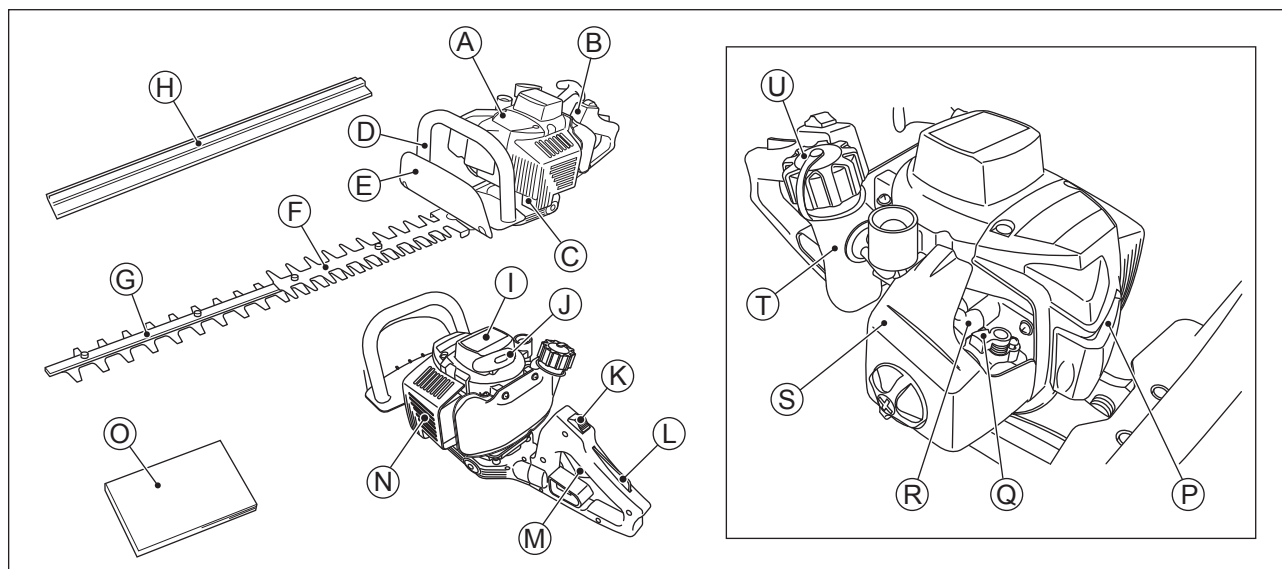

- | | | | |
|--------------------------|--------------------------------------|---|--------------------------------------|
| A. Motor | H. Protecção das lâminas do cortador | N. Cobertura do silenciador/ Silenciador | S. Filtro de ar |
| B. Punho traseiro | I. Arrancador manual | O. Manual de instruções | T. Depósito de combustível |
| C. Caixa de engrenagens | J. Pega do arrancador manual | P. Vela de ignição/ Cachimbo da vela de ignição | U. Tampão do depósito do combustível |
| D. Punho dianteiro | K. Interruptor do motor | Q. Alavanca de levantamento | |
| E. Protecção | L. Bloqueador do acelerador | | |
| F. Protecção do cortador | M. Manete de aceleração | | |
| G. Lâminas do cortador | | | |

Modelo de lâmina de face única (HF750FS-PRO · H550S,750S)

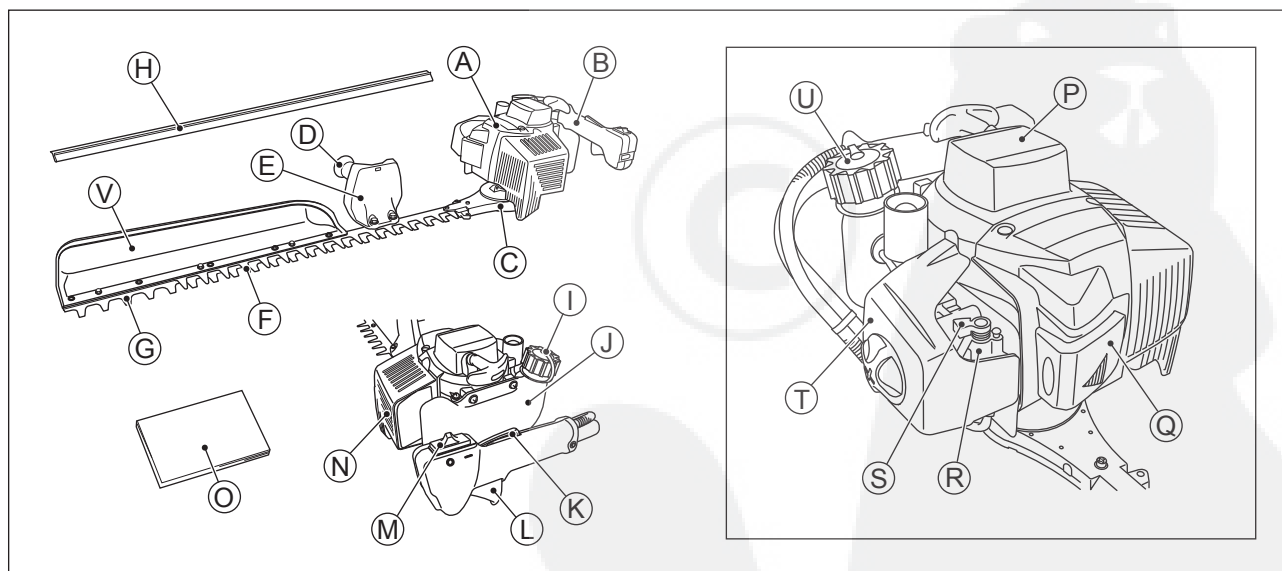

- | | | | |
|--------------------------|--------------------------------------|---|---|
| A. Motor | H. Protecção das lâminas do cortador | M. Interruptor do motor | R. Carburador |
| B. Punho traseiro | I. Tampão do depósito do combustível | N. Cobertura do silenciador/ Silenciador | S. Alavanca de levantamento |
| C. Caixa de engrenagens | J. Depósito de combustível | O. Manual de instruções | T. Filtro de ar |
| D. Punho dianteiro | K. Bloqueador do acelerador | P. Arrancador manual | U. Pega do arrancador manual |
| E. Protecção | L. Manete de aceleração | Q. Vela de ignição/ Cachimbo da vela de ignição | V. Apanha Folhas (Apenas específico do produto) |
| F. Protecção do cortador | | | |
| G. Lâminas do cortador | | | |

Lado do Motor (TJ23V)

Etiqueta do número de série do motor

CODE TJ023V-XXXX

E / NO. 1 2 3 4 5 6

Número de série do motor

O número de série do motor é o único meio para identificar o seu motor em particular entre outros do mesmo tipo de modelo. O seu revendedor necessitará do número de série do motor quando encomendar peças.

Etiqueta da Certificação



Etiqueta de Aviso (Tipo: A)

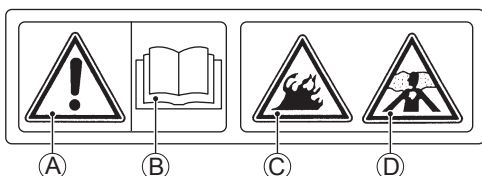

- A: AVISO
- B: O Manual do Proprietário contém informações importantes para um funcionamento seguro. Leia-o antes de pôr o motor em funcionamento.
- C: A gasolina é extremamente inflamável e explosiva. Pare o motor antes de o reabastecer.
- D: O gás de exaustão contém monóxido de carbono, um veneno sem odor e mortal. Não ponha o motor a funcionar num local fechado.

Etiqueta de Aviso (Tipo: B)

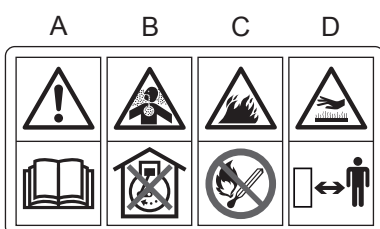

- A: O Manual do Proprietário contém informações importantes para um funcionamento seguro. Leia-o antes de pôr o motor em funcionamento.
- B: O gás de exaustão contém monóxido de carbono, um veneno sem odor e mortal. Não ponha o motor a funcionar num local fechado.
- C: A gasolina é extremamente inflamável e explosiva. Não aproxime de chamas vivas ou de outras fontes de ignição.
- D: Os motores podem ficar extremamente quentes durante o funcionamento normal. Mantenha-se afastado das peças quentes do motor.

Lado da Carroçaria

Marca de Advertência

	Leia o manual de instruções atentamente.
	Use protecção na cabeça, ocular e auditiva.
	AVISO
	Use luvas de protecção.
	Use calçado de protecção.

Etiqueta do número de série do chassis

O número de série do chassis é o único meio para identificar os seus produtos específicos entre outros do mesmo tipo de modelo. O seu revendedor necessitará do número de série do chassis para a encomenda de peças.

Combustível e óleo

AVISO

A gasolina é extremamente inflamável e pode explodir sob certas condições, criando o potencial de causar queimaduras graves.

Comute o interruptor de ignição em "OFF" (desligado). Não fume. Assegure-se de que o local esteja bem ventilado e livre de quaisquer fontes de chama ou faíscas, incluindo-se quaisquer aparelhos com luz piloto.

Nunca encha o tanque completamente até a boca. Caso o tanque estiver completamente preenchido até a boca, o calor poderá causar o combustível a expandir-se e ocasionar o sobrefluxo através dos respiradouros na tampa do tanque.

Após o reabastecimento, assegure-se de que a tampa do tanque esteja fechada completamente.

Caso a gasolina seja derramada sobre o tanque de combustível, limpe-o imediatamente.

OBSERVAÇÃO

A operação somente com a gasolina causará o travamento do motor. Empregue uma mistura de gasolina com óleo.

O motor de 2 tempos requer uma mistura de gasolina com óleo.

Proporção de mistura de gasolina e óleo de motor:

50:1

(Gasolina 50. Óleo para motor de 2 tempos 1)

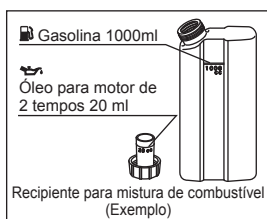

Despeje o óleo para motor de 2 tempos e a gasolina num contenedor apropriado de acordo com a proporção indicada acima, e agite-o vigorosamente para evitar a separação entre os elementos. Feito isto, abasteça o tanque de combustível com a mistura.

Tipo de Combustível e Octanagem

Empregue gasolina limpa e sem chumbo com volume de etanol adicionado a não mais de 10%, e uma octanagem igual ou superior ao da indicada na tabela.

Tipo de Combustível	Gasolina sem Chumbo
Etanol Adicionado	E10 ou menos
Octanagem Mínima	Número de Pesquisa de Octano (RON) 91

OBSERVAÇÃO

Não empregue nenhum combustível que contenha mais etanol ou outros oxigenantes do que o especificado para o combustível E10* neste motor. Avarias ao motor e ao sistema de combustível, ou problemas de arranque e/ou desempenho podem se resultar devido ao uso de combustível inapropriado.

* E10 indica combustível a conter um máximo de 10% de etanol como especificado pela directiva Europeia.

NOTA

- Não empregue gasolina que tenha sido armazenada por mais de dois meses.
- Para assegurar o arranque apropriado em baixas temperaturas, deve-se empregar combustível de graduação de serviço em inverno.
- Caso ocorra "solavancos" ou "zunidos", empregue uma marca diferente de gasolina ou com octanagem mais elevada.

Óleo de Motor Recomendado

Óleo para motor de 2 tempos de alta qualidade
Classificação de Serviço JASO – Classe FC

INSTRUÇÕES DE UTILIZAÇÃO

Arranque do motor

Combustível

- Nivele o motor antes de encher o depósito.
- Abra o tampão do depósito de combustível e encha o depósito com combustível pré-misturado gasolina/óleo na proporção 50:1.
- Verta lentamente para evitar o retorno de gases e permitir que o ar escape do depósito de combustível.
- Feche a tampa do tanque de forma segura rodando-a no sentido dos ponteiros do relógio até ao fim.

⚠ AVISO

Nunca encha o tanque de forma a que o combustível chegue ao tubo de enchimento. Se o tanque for enchido em demasia, calor pode causar expansão e transbordamento do combustível através dos respiradouros na tampa do tanque. Depois de reabastecer, certifique-se de que a tampa do combustível está fechada de forma segura. Se a gasolina for derramada no tanque de combustível, limpe-a imediatamente.

⚠ PERIGO

Os gases de exaustão contêm monóxido de carbono, um gás venenoso, incolor e inodoro. Não trabalhe com o motor em áreas fechadas. Garanta sempre uma ventilação adequada.

HFX600DT-DELUX,750DT-DELUX ·
HF600DT-PRO,750DT-PRO ·
HF580DT-L,750DT-L

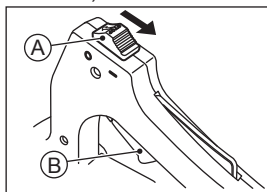

HF750FS-PRO · H550S,750S

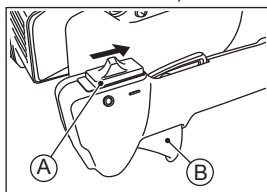

A. Interruptor do motor
B. Manete de aceleração

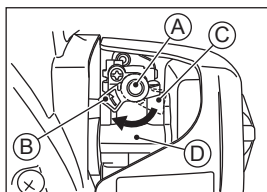

A. Alavanca de levantamento
B. Posição de arranque
C. Posição de funcionamento
D. Carburador

- Coloque o botão do motor no equipamento na posição "I" (arranque).
- Mantenha o acelerador no equipamento na posição totalmente FECHADA (posição de ralenti).

- Coloque a patilha do ar no carburador manualmente na posição de "ARRANQUE".

NOTA

- Quando o motor já estiver quente ou em dias quentes, coloque a patilha do ar na posição "FUNCIONAMENTO".

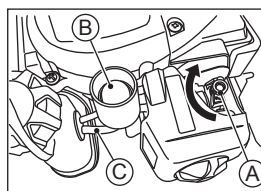

A. Alavanca de levantamento (apenas motor frio)
B. Bomba de escorvamento
C. Tubo de retorno

- Empurre a bomba de combustível lentamente várias vezes até o combustível sair para dentro do tubo ladrão.

NOTA

- Este motor foi projectado de modo que o combustível em sobrefluxo ocasionado pelo accionar da bomba de escorva seja retornado ao tanque de combustível.
- Não há que se temer de afogar o motor, portanto, carregue na bomba de escorva quantas vezes for necessário para dar partida ao motor.

⚠ AVISO

Ao soltar a corda de arranque repentinamente, poderá causar o chicoteamento e causar ferimentos e/ou avarias ao mecanismo de arranque retráctil. Ao dar partida ao motor, segure firmemente a pega do arranque por corda retráctil, e nunca segure pela corda em si. Sempre controle a corda na sua retracção ao seu compartimento.

HFX600DT-DELUX,750DT-DELUX ·
HF600DT-PRO,750DT-PRO ·
HF580DT-L,750DT-L

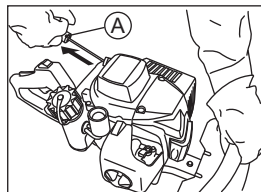

HF750FS-PRO · H550S,750S

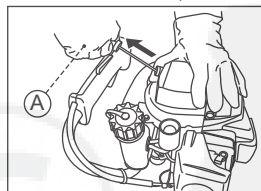

A. Pega do arrancador manual

- Puxe lentamente o puxador de arranque por cabo para engrenar o motor de arranque e, de seguida, puxe rapidamente de uma só vez.

NOTA

- Se o motor não pegar, não tente puxar o arrancador manual demasiadas vezes com a patilha do ar na posição de "ARRANQUE".

HF600DT-DELUX,750DT-DELUX ·
HF600DT-PRO,750DT-PRO ·
HF580DT-L,750DT-L

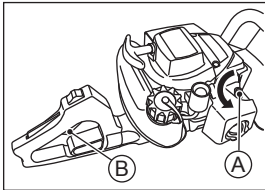

HF750FS-PRO · H550S,750S

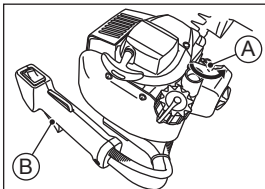

- A. Alavanca de levantamento
(posição de funcionamento)
B. Manete de aceleração

Depois de iniciar, opere o motor à velocidade do ponto morto por alguns minutos (Veja Aquecimento)

NOTA

- A patilha do ar voltará automaticamente para a posição de "FUNCIONAMENTO/RALENTI" quando o operador pressionar o acelerador temporariamente.
- Após a partida, varie algumas vezes a velocidade do motor com a alavanca do acelerador para retirar o ar restante no carburador.

Aquecimento do motor

- Depois do arranque do motor, coloque o motor ao ralenti (gatilho de controle de aceleração na posição completamente FECHADA) durante alguns minutos.

OBSERVAÇÃO

Aqueça suficientemente para evitar avarias ao motor, e faça funcionar suavemente o mesmo. O motor deve operar em velocidade de ponto morto por uns minutos para possibilitar o aquecimento antes da aplicação de uma carga. Isto permitirá que o óleo atinja partes do motor, possibilitando folgas no pistão para estar de acordo com as especificações do projecto.

Ajuste da velocidade de ralenti

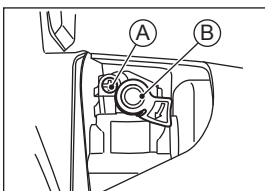

- A. Parafuso do ponto morto
B. Alavanca de levantamento

- Se as lâminas de corte se moverem quando o motor está em funcionamento à velocidade de ralenti, rode o parafuso de ralenti no sentido contrário ao dos ponteiros do relógio para reduzir a velocidade de ralenti do motor.
- Se o motor não funcionar à velocidade de ralenti é possível mudá-la para baixa velocidade. Rode o parafuso de ralenti no sentido dos ponteiros do relógio para aumentar a velocidade de ralenti do motor.

A velocidade de ralenti estável é de aprox. 3000 rpm.

Regulação do combustível

O carburador está regulado de fábrica com uma alimentação de combustível óptima. Não altere a regulação do carburador.

NOTA

- Se for necessária uma regulação, solicite-a ao revendedor autorizado do equipamento.

Paragem do motor

OBSERVAÇÃO

A paragem repentina quando o motor estiver em alta velocidade, poderá causar avarias ao motor. Reduza a velocidade do motor para a velocidade de ponto morto por um minuto antes de desligar o motor, após o funcionamento em alta velocidade com carga total.

Paragem Normal

HF600DT-DELUX,750DT-DELUX ·
HF600DT-PRO,750DT-PRO ·
HF580DT-L,750DT-L

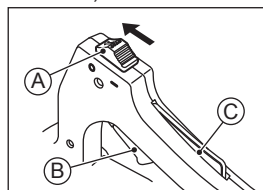

- Coloque o aparador de sebes sobre solo firme.
- Coloque o acelerador na posição "FUNCIONAMENTO/RALENTI" e deixe o motor funcionar à velocidade de ralenti.
- Coloque o botão do motor na posição "O".

HF750FS-PRO · H550S,750S

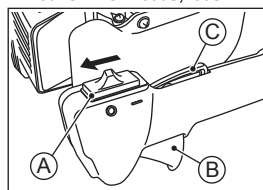

- A. Interruptor do motor
B. Manete de aceleração
C. Bloqueador do acelerador

Paragem de emergência

- Coloque o botão do motor na posição "O".

NOTA

- Nunca pare o motor durante o funcionamento acima da velocidade de ralenti.
- Desligue o motor e deixe-o arrefecer antes de transportar ou guardar a unidade.
- Não coloque a unidade sobre relva seca ou perto de um objecto inflamável, a não ser que o motor esteja frio ou tenha sido arrefecido.

Funcionamento

HFX600DT-DELUX,750DT-DELUX-
HF600DT-PRO,750DT-PRO-
HF580DT-L,750DT-L

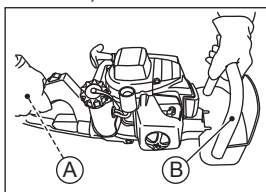

HF750FS-PRO · H550S,750S

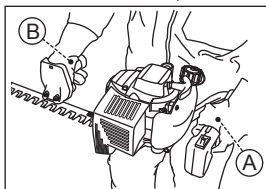

A. Acelerador e bloqueador do acelerador
B. Punho dianteiro

Ajuste do ângulo do punho traseiro

HFX600DT-DELUX,750DT-DELUX-
HF600DT-PRO,750DT-PRO-
HF580DT-L,750DT-L

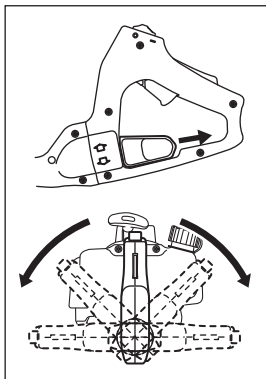

- Segure o acelerador, o bloqueador do acelerador e o punho dianteiro durante o funcionamento do aparador de sebes.

- É possível ajustar o punho traseiro em cinco posições à escolha. Puxe a alavanca de bloqueio para o libertar para o posicionamento. (Consulte as ilustrações à esquerda.) Certifique-se de que pára o motor antes do ajuste do punho.
- Mantenha o punho traseiro virado para cima durante o funcionamento, independentemente da posição da lâmina de corte.

● Corte superior

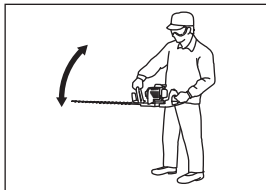

Segure o punho firmemente com ambas as mãos e mantenha o corpo da máquina na horizontal. Em seguida, incline ligeiramente a lâmina de corte para a direcção de corte e apare o arbusto enquanto oscila, como se desenhasse um arco.

● Corte lateral

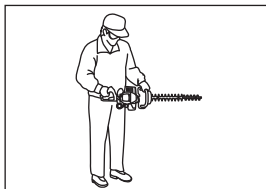

Segure o corpo da máquina na vertical e apare o arbusto num movimento ascendente desde o fundo mantendo a lâmina de corte o mais afastada possível do seu corpo.

MANUTENÇÃO E AJUSTE

Tabela de manutenção periódica



AVISO

Evite o arranque acidental durante a manutenção do motor retirando o cachimbo da vela de ignição.

Manutenção	Intervalo				
	Diariamente	Primeiras 20 horas	Todas as 20 horas	Todas as 50 horas	Todas as 100 horas
Verificar e reabastecer combustível	●				
Verificar fugas de combustível	●				
Verificar a presença e o aperto de parafusos com porca, porcas e parafusos	●				
Verificar o funcionamento do gatilho do controlo de aceleração	●				
Verifique o funcionamento do botão do motor	●				
★ Limpar elemento do filtro de ar	●				
Apertar os parafusos com porca, porcas e parafusos		●		●	
Limpar o filtro de combustível			●		
Limpar a vela de ignição e ajustar a folga do eléctrodo				●	
★ Remover o pó e a sujidade das alhetas do cilindro				●	
Lubrificar o conjunto da caixa de engrenagens			●		
◆ Retirar os depósitos de carbono da cabeça do pistão e do interior do cilindro				●	
◆ Retirar os depósitos de carbono do tubo de escape				●	
◆ Verificar a parte deslizante da cambota, da biela, etc..					●
Tubo de combustível	Substituir a cada 3 anos.				

NOTA

- Os intervalos de manutenção indicados destinam-se a referência. A manutenção deve ser realizada mais frequentemente conforme necessário em função das condições de operação.
- Se ocorrerem danos ou defeitos em peças verificadas, substitua-as por novas.
- ◆: Assistência a realizar por um revendedor do equipamento autorizado.
- ★: A assistência deverá ser mais frequente em condições com poeira.

Manutenção da Tampa do Tanque de Combustível

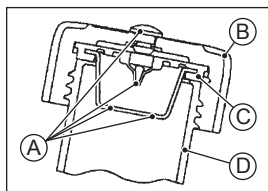

- A. Passagem do respiro
- B. Tampão do depósito
- C. Montagem do respiro
- D. Depósito de combustível

Na tampa do depósito de combustível está incorporada uma passagem para o respiradouro. Se a passagem do respiradouro estiver obstruída, o combustível não fluirá para o carburador, provocando problemas com o arranque e funcionamento do motor. Verifique e limpe a passagem do respiradouro antes do funcionamento. Simultaneamente, certifique-se de que a base do conjunto do respiradouro está assente firmemente na ranhura no interior do tampão do depósito de combustível, conforme demonstrado.

Manutenção do filtro de ar

Limpe o elemento a cada dia de funcionamento.

AVISO

Gasolina e solventes de baixo ponto de inflamação podem ser inflamáveis e/ou explosivos e podem provocar queimaduras graves. Limpe o elemento numa área bem ventilada e certifique-se de que não existem faíscas ou chamas na proximidade das áreas de trabalho. Não utilize gasolina ou solventes de baixo ponto de inflamação para limpar o elemento.

OBSERVAÇÃO

Não utilize solvente de petróleo para limpar o elemento. Não lubrifique o elemento. Não utilize ar comprimido para limpar ou secar o elemento.

OBSERVAÇÃO

Para evitar o desgaste excessivo do motor, não coloque o motor em funcionamento sem filtro de ar.

HF600DT-DELUX, 750DT-DELUX ·
HF600DT-PRO, 750DT-PRO ·
HF580DT-L, 750DT-L

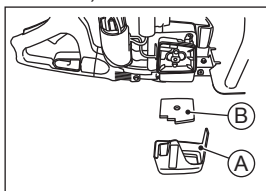

HF750FS-PRO · H550S, 750S

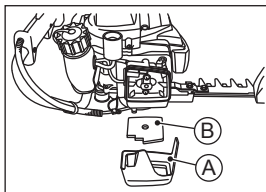

A. Tampa do filtro de ar
B. Elemento

- Remova a tampa do filtro de ar do seu estojo com a remoção do parafuso da tampa do filtro.
- Retire o elemento do estojo do filtro de ar.
- Lave o elemento com detergente e água, e seque-o completamente.
- Re-insira o elemento no estojo do filtro de ar, reinstale o filtro de ar e aperte o parafuso.

OBSERVAÇÃO

A limpeza inapropriada do elemento pode resultar em avarias no motor. Não utilize ar comprimido para limpar ou secar o elemento. Sempre limpe o elemento somente com solvente de ponto de ignição elevado. Nunca utilize gasolina. Não utilize o motor sem filtros de ar.

NOTA

- A operação em condições de muita poeira poderá exigir uma manutenção mais frequente do que indicado acima.

Manutenção do filtro de combustível

Limpe o elemento do filtro de combustível a cada 20 horas de funcionamento.

AVISO

Muitos solventes são altamente inflamáveis e podem causar queimaduras graves. A utilização inapropriada de solventes pode resultar em incêndios ou explosões. Não empregue gasolina ou solventes com baixo ponto de fulgor para limpar o filtro de combustível. Limpe somente em locais bem ventilados, afastado de fontes de faíscas ou chamas, incluindo quaisquer aparelhos com luz piloto.

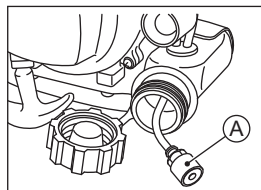

A. Filtro de combustível

- Puxe retirando o filtro de combustível do tanque de combustível.
- Limpe o conjunto do filtro de combustível mergulhando-o num solvente com um alto ponto de inflamação.
- Seque o conjunto do filtro duplo antes da instalação.

NOTA

- Se o combustível ainda não fluir bem após a limpeza, substitua o filtro de combustível por um novo.

Manutenção da vela de ignição

Limpe ou substitua a vela de ignição e reajuste a folga a cada 50 horas de funcionamento.

AVISO

O motor pode ficar extremamente quente durante o normal funcionamento. As peças quentes do motor podem causar queimaduras graves. Pare o motor e deixe-o arrefecer antes de verificar a vela de ignição.

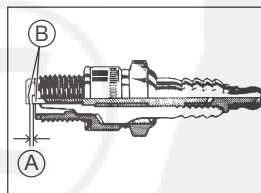

A. Folga da vela de ignição
B. Eléctrodos

- Pegue no cachimbo da vela de ignição com os dedos e puxe-o para cima.
- Retire a vela de ignição utilizando uma chave de vela adequada.
- Limpe os eléctrodos raspando ou com uma escova de arame para remover os depósitos de carvão e a humidade.
- Verifique se a porcelana apresenta fissuras ou outros sinais de desgaste e danos. Se necessário, substitua a vela de ignição.
- Verifique a folga da vela de ignição e ajuste, se necessário. A folga deve ter entre 0,6 mm e 0,7 mm. Para ajustar a folga, dobre apenas a parte do eléctrodo, com a ajuda de uma chave de velas.
- Instale e aperte a vela de ignição a 14 N·m (1,4 kgf·m).
- Coloque o cachimbo da vela de ignição firmemente na vela de ignição.
- Puxe ligeiramente o cachimbo da vela para cima, para se certificar de que está bem instalado.

Vela de ignição recomendada: NGK BP8Y

Manutenção de limpeza do pára-chispas

Limpe o pára-chispas a cada 50 horas de funcionamento.

⚠ AVISO

O motor pode ficar extremamente quente durante o normal funcionamento. As peças quentes do motor podem causar queimaduras graves. Pare o motor e deixe-o arrefecer antes de realizar a manutenção do pára-chispas.

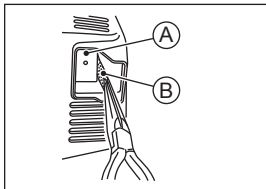

A. Silenciador
B. Pára-chispas

- Retire o pára-chispas do orifício de exaustão do silenciador.
- Limpe sedimentos na tela do pára-chispas com uma escova.
- Instale o pára-chispas.

Remoção de carvão

A cada 50 horas de funcionamento. Deve-se realizar a manutenção destes itens com ferramentas apropriadas. Consulte o seu concessionário do equipamento autorizado para a assistência.

Assistência da lubrificação das lâminas do cortador

⚠ AVISO

As peças quentes do motor podem provocar graves queimaduras. Deixe o motor parar e arrefecer antes de proceder à lubrificação das lâminas do cortador.

⚠ AVISO

As lâminas do cortador podem causar ferimentos graves. Use luvas para proteger as mãos durante o manuseamento das lâminas do cortador.

HF600DT-DELUX,750DT-DELUX ·
HF600DT-PRO,750DT-PRO ·
HF580DT-L,750DT-L

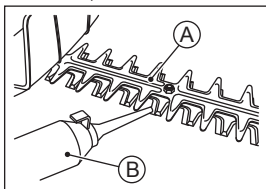

HF750FS-PRO · H550S,750S

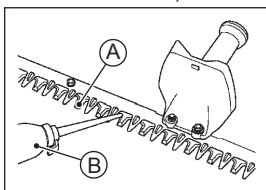

A. Lâminas do cortador
B. Óleo para máquinas

- Limpe e lubrifique as lâminas do cortador em cada reabastecimento. Retire o cachimbo da vela de ignição da vela de ignição.
- Limpe a superfície das lâminas do cortador e aplique algumas gotas de óleo para máquinas nas lâminas em cada reabastecimento.

Assistência da lubrificação da caixa de engrenagens

Lubrifique a caixa de engrenagens cada 20 horas.

HF600DT-DELUX,750DT-DELUX ·
HF600DT-PRO,750DT-PRO

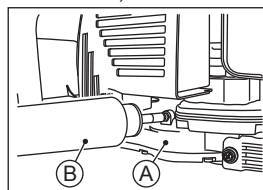

- Desligue o cachimbo da vela de ignição da vela de ignição.
- Aplicar massa lubrificante à base de uréia utilizando uma pistola lubrificadora.

HF580DT-L,750DT-L

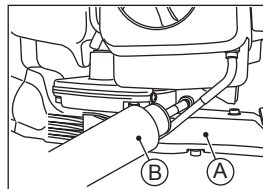

HF750FS-PRO

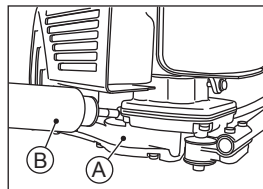

H550S,750S

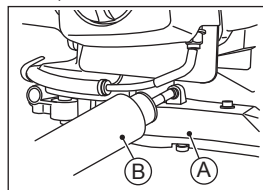

A. Caixa de engrenagens
B. Pistola lubrificadora

⚠ AVISO

As peças quentes do motor podem provocar graves queimaduras. Deixe o motor parar e arrefecer antes de proceder à lubrificação da caixa de engrenagens.

⚠ AVISO

As lâminas do cortador podem causar ferimentos graves. Use luvas para proteger as mãos durante o manuseamento das lâminas do cortador.

ARMAZENAMENTO

Drenagem do sistema de combustível

AVISO

**A gasolina é uma substância tóxica.
A eliminação de gasolina obedece a certos requisitos.
Consulte as autoridades locais para obter informações
sobre os métodos de eliminação aprovados.**

Se pretender armazenar o aparador de sebes por um período superior a 30 dias é necessário drenar completamente o combustível para evitar a formação de resíduos gomosos em peças essenciais do carburador, filtro de combustível e depósito de combustível.

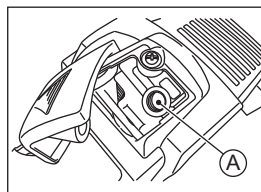

A. Orifício da vela de ignição

- Limpe o motor e as lâminas do cortador.
- Retire todo o combustível do depósito de combustível e deixe o motor em ralenti para gastar o combustível no carburador.
- Retire a vela de ignição, verta 0,5 mL de óleo de motor de 2 tempos novo através do orifício da vela, puxe a pega do arrancador manual o várias vezes e coloque novamente a vela de ignição.
- Puxe devagar a pega do arranque por corda retráctil, até sentir uma resistência.
- Guarde o aparador de sebes num local limpo e seco.

GUIA DE DETECÇÃO E RESOLUÇÃO DE PROBLEMAS

Se o motor avariar, examine cuidadosamente os sintomas e as condições de funcionamento e utilize a tabela que se segue como guia para a detecção e resolução de problemas.

Sintoma	Causa provável	Solução	
O motor não pega ou a potência de saída é reduzida	Falta de combustível na câmara de combustão	Depósito sem combustível	Encher o depósito de combustível
		Bloqueio no tubo ou filtro do combustível	Limpar
		Respiradouro da tampa do depósito bloqueado	
		Avaria no carburador	◆
	Vela de ignição obstruída com combustível	Mistura ar/combustível muito rica	Coloque a patilha do ar na posição "Funcionamento". Puxe a pega do arrancador manual com a vela de ignição removida para gastar o combustível em excesso. Limpe a vela de ignição.
		Filtro de ar obstruído	Limpar
		Avaria no carburador	◆
		Grau/tipo de combustível incorrecto	Mudar o combustível
		Água no combustível	
	Ignição fraca ou inexistente	Avaria na vela de ignição	Substituir a vela de ignição
		Defeito da bobina de ignição	◆
		Interruptor do motor colocado na posição de paragem "O" (Stop).	Colocar o interruptor do motor na posição "I" (Start).
Compressão insuficiente	Avaria no pistão, no cilindro e no segmento do pistão	◆	
	Vela de ignição desapertada	Apertar devidamente	
	Folga nos parafusos do cilindro		
Potência de saída reduzida	Sobreaquecimento do motor	Filtro de ar obstruído	Limpar
		Sistema de arranque por cabo ou circuito do ar de refrigeração obstruídos com sujidade.	
	Acumulação de carbono na câmara de combustão	◆	
	Ventilação deficiente em torno do motor	Seleccionar um local melhor	

◆: A assistência deve ser realizada por um revendedor do equipamento autorizado.

