

MOTOFALCIATRICE - SCYTHE MOWER - MOTOFAUCHEUSE - MOTOSEGADORA - BALKENMÄHER

Usò e manutenzione - Operating instructions - Mode d'emploi - Instrucciones de uso - Bedienungsanweisung

CONDIZIONI DI UTILIZZAZIONE – LIMITI D'USO La motofalciatrice è progettata e costruita per eseguire operazioni di falciatura di terreni erbosi e deve lavorare esclusivamente con attrezzi e ricambi originali. Ogni utilizzo diverso da quello sopra descritto è illegale e comporta, oltre al decadimento della garanzia, anche un grave pericolo per l'operatore e per le persone esposte.

CONDITIONS D'UTILISATION – LIMITES D'EMPLOI La motofaucheuse a projetée et construite pour la coupe de l'herbe. Il peut travailler exclusivement avec des outils et des pièces de recharge d'origine. Toute utilisation différente de celle préconisée est illégale et entraîne l'expiration de la garantie, mais représente aussi un danger grave pour l'opérateur et les personnes exposées.

CONDITIONS OF USE AND LIMITATIONS OF USE This motor mower is designed and built to mow grass on fodder cropped land. The motor mower must only be used with original equipment and spares. Any use other than that described above is prohibited and will involve, in addition to cancellation of the warranty, serious risk for the operator and bystanders.

CONDICIONES DE UTILIZACION – LIMITES DE USO La segadora fue diseñada y contruida para cortar superficies de hierba. El aparato debe funcionar únicamente con accesorios y piezas originales. Cualquier otro uso del descrito está prohibido y llevará consigo a una anulación de la garantía, además de un riesgo serio para el operador y demás personas expuestas.

EINSATZBEDINGUNGEN-EINSATZGRENZEN Der Motormäher ist entwickelt und gebaut worden, um auf Grasflächen Mäharbeiten auszuführen. Der Motormäher darf nur mit Original-Geräten und Original-Ersatzteilen arbeiten. Jede Benutzung, die von der hier beschriebenen abweicht, ist nicht gestattet. Es führt nicht nur zum Verfall der Garantiegewährung, sondern stellt auch eine große Gefahr für den Bediener und alle Personen die Reichweite der Maschine befindet dar.

DATI PER L'IDENTIFICAZIONE La targhetta con il numero di matricola è incollata sulla parte posteriore del telaio. Nota: nelle eventuali richieste di assistenza tecnica o nelle ordinazioni delle parti di ricambio, citare sempre il numero della macchina interessata.

DONNÉES D'IDENTIFICATION L'étiquette avec le données de la machine est collée sur la partie postérieure du châssis. Note: fournir le numéro de série de la débroussailleuse pour toute demande d'assistance technique ou commande de pièces.

IDENTIFICATION DATA The data plate with the serial number of the motor mower is applied to the rear part of the chassis. Note: always state your edger trimmer serial number when you need technical service or spare parts.

DATOS DE IDENTIFICACIÓN La placa con el número de matrícula se encuentra en la parte posterior del bastidor. Nota: para solicitar asistencia técnica o piezas de recambio indicar el número de serie de la desbrozadora.

KENNZEICHNUNGSANGABEN Das Maschinenschild mit der Artikelnummer ist im Hinteren Teil des Rahmens aufgeklebt. Hinweis: Bei eventuellen technischen Beratungsfragen oder bei Ersatzteilbestellungen die Kennnummer der Maschine angeben.

USO DELLA MACCHINA Dopo aver indossato indumenti adeguati, aver regolato nella posizione di lavoro laterale o centrale le ruote, tramite il supporto (39), azionare la leva (8).

UTILISATION DE LA DEBROUSSAILLEUSE Après avoir endossé les vêtements adéquats et avoir réglé les roues en position de travail latérale ou centrale, par l'intermédiaire du support (39), actionner le levier (8).





USING THE EDGER TRIMMER Wearing suitable garments, operate the lever (8) after having adjusted the wheels in the side or central work position using the support (39).

UTILIZACION DE LA DESBROZADORA Luego de haberse puesto prendas adecuadas y haber regulado las ruedas en la posición de trabajo lateral o central, accionar la palanca (8) mediante el soporte (39).



DIE BENUTZUNG DER MASCHINE Nachdem Sie die angemessene Arbeitskleidung angezogen haben, und die Räder in die richtige Arbeitsstellung durch die Arritierung (39) gebracht haben können Sie den Kupplungshebel (8) betätigen und das Arbeitswerkzeug ist Einsatzbereit.

 Pericolo grave per l'incolumità dell'operatore e delle persone esposte - Danger grave pour l'intégrité de l'opérateur et des personnes exposées - Serious risk for operator and bystander safety - Peligro grave para la incolumidad del operador y de las personas expuestas - Schwere Gefahr für die Unversehrtheit des Bedieners und der Personen in der Reichweite der Maschine.

NORME DI SICUREZZA

- 1) Togliere i corpi estranei dal prato prima di iniziare le operazioni di falciatura.
- 2) Prima di avviare la macchina munirsi di un paio di occhiali da lavoro infrangibili e proteggersi accuratamente con indumenti e calzature adeguate.
- 3) Avviare il motore della macchina con l'operatore dietro le stegole di guida. 
- 4) Non manomettere i ripari e i sistemi di sicurezza; lasciando le stegole la testina tagliaerba non deve mai ruotare.
- 5) Non avvicinarsi al filo in rotazione. 
- 6) Non permettere ai bambini ed estranei di utilizzare la macchina.
- 7) Non avviare mai la macchina al chiuso. I gas di scarico del motore a scoppio contengono monossido di carbonio velenoso. 
- 8) Le operazioni di montaggio e smontaggio della testina tagliaerba, nonché la sua pulizia, deve avvenire solo con il motore spento. 

MESURES DE SÉCURITÉ

- 1) Oter tout corps étranger se trouvant dans le pré avant de commencer les opérations de fauchage.
- 2) Avant de mettre en marche la débroussailleuse, il est nécessaire de se munir d'une paire de lunettes de travail incassables et se protéger efficacement avec les vêtements et les chaussures adéquates.
- 3) Le conducteur doit se trouver derrière les mancherons de la débroussailleuse lorsque le moteur est mis en marche. 
- 4) Ne pas ouvrir les protections et les systèmes de sécurité; la lame de la débroussailleuse ne doit jamais tourner lorsqu'on lâche les mancherons.
- 5) Ne pas s'approcher de la lame en mouvement. 
- 6) Interdire aux enfants et aux étrangers d'utiliser la débroussailleuse.
- 7) Mettre toujours la débroussailleuse en marche dans un lieu ouvert. Les gaz d'échappement du moteur contiennent du monoxyde de carbone nocif. 

- 8) Les opérations de montage et de démontage de la lame, ainsi que son nettoyage, ne doivent être effectuées que lorsque le moteur est éteint. ⚠

SAFETY PRECAUTIONS

- 1) Remove all foreign bodies from the lawn before starting the mowing operations.
- 2) Before starting work with edger trimmer, always wear a pair of unbreakable goggles and protect the body with adequate garments and footwear.
- 3) Start the engine with the operator in position behind the handlebar. ⚠
- 4) Never tamper with the guards or safety systems; the mowing unit must never turn if the handlebars are released.
- 5) Never move near the cutting cable while it turns. ⚠
- 6) Never allow children or inexperienced persons to use the edger trimmer.
- 7) Never ever start the edger trimmer in a closed place. The exhaust gas of the combustion engine contains poisonous carbon monoxide. ⚠
- 8) Only mount, demount or clean the mowing unit when the engine is off. ⚠

MEDIDAS DE SEGURIDAD

- 1) Eliminar cuerpos extraños del prado antes de iniciar las operaciones de siega.
- 2) Antes de poner en marcha la desbrozadora, utilizar un par de gafas protectoras infrangibles y prendas y zapatos adecuados.
- 3) Poner en marcha el motor de la desbrozadora con el operador detrás de las manceras de guía. ⚠
- 4) No desarmar las protecciones y los sistemas de seguridad; dejando las manceras la cabeza cortacésped no debe girar jamás.
- 5) No acercarse al alambre en rotación. ⚠
- 6) No permitir a los niños y a los extraños el empleo de la desbrozadora.
- 7) No poner nunca en marcha la desbrozadora en un lugar cerrado. Entre los gases de descarga del motor de explosión hay monóxido carbónico venenoso. ⚠
- 8) Las operaciones de montaje y de desmontaje de la cabeza cortacésped, así como su limpieza, deben efectuarse solamente con el motor apagado. ⚠

SICHERHEIT – EINSATZGRENZEN

- 1) Vor dem Mähen müssen Fremdkörper vom Rasen entfernt werden und auch beim Mähen ist auf Fremdkörper zu achten.
- 2) Bevor sie die Maschine starten sich mit Schutzbrille und geeigneter Schutzkleidung sowie angemessenem Schuhwerk ausrüsten.
- 3) Beim Anlassen (Starten) des Motors darf die Bedienungsperson nicht vor dem Mähbalken stehen. ⚠
- 4) Arbeiten Sie nie ohne die vorgeschriebene Schutzvorrichtung mit dem Freischneider sorgen Sie stets für einen sicheren Stand halten sie das Gerät mit beiden Händen fest und halten sie niemals Hände oder Füße unter die rotierenden Schneidwerkzeuge.
- 5) Rotierendes Messer oder Mähfaden kann Teile mit hoher Geschwindigkeit umher schleudern Sicherheitsabstand min. 15 m. ⚠
- 6) Das Bedienen des Mähers ist Jugendlichen unter 16 Jahren nicht gestattet.
- 7) Mäher mit Verbrennungsmotor dürfen wegen der damit verbundenen Vergiftungsgefahr keinesfalls in geschlossenen Räumen in Betrieb genommen werden. ⚠
- 8) Schneidwerkzeuge sind stets gefährlich. Meiden Sie den unmittelbaren Gefahrenbereich, bevor sie Reinigungsarbeiten oder Wartungsarbeiten vornehmen stellen Sie den Motor ab und nehmen Sie zur Sicherheit den Zündkerzenstecker von der Zündkerze ab. ⚠

MONTAGGIO STEGOLE Montare i tubi (15-16) al telaio fissandoli con le viti (21-22), le 4 rondelle (5) e i dadi (1). Attenzione: prima di serrare definitivamente le viti montare a pressione il cofano (17). Montare la stegola (10) fissarla ai tubi (15-16), tramite la vite (14) la rondella (13) e il pomolo (12). Montare il cavo frizione (11) infilandolo prima nel supporto della stegola (10) poi nel foro della leva (8).

MONTAGE DU MANCHERON Monter les tubes (15-16) sur le châssis en les fixant avec les vis (21-22), les rondelles (5) et les écrous (1). Attention: avant de serrer définitivement les vis ajuster correctement le capot (17).

Monter le mancheron (10) en le fixant aux tubes (15-16) avec la vis (14), la rondelle (13) et la poignée (12). Monter le câble d'embrayage en l'enfilant d'abord dans le support du mancheron (10) puis dans le trou du levier (8).

HANDLEBAR ASSEMBLY Mount the tubes (15-16) on the chassis and fix in place with the screws (21-22), the washers (5) and the nuts (1). Attention: press the hood (17) into place before definitively torquing the screws. Mount the handlebar (10), fixing it to the tubes (15-16) by means of screw (14), washer (13) and knob (12). Mount the clutch cable by first inserting it into the handlebar support (10), then into the lever hole (8).

MONTAJE MANCERA Montar los tubos (15-16) al bastidor fijándolos con los tornillos (21-22), las arandelas (5) y las tuercas (1). Atención: antes de apretar definitivamente los tornillos, montar por presión el capó (17). Luego cerrar completamente los tornillos. Montar la manquera (10) fijándola a los tubos (15-16) mediante el tornillo (14), la arandela (13) y el botón (12). Montar el cable embrague introduciéndolo en primer lugar en el soporte de la manquera (10) y luego en el orificio de la palanca (8).

MONTAGE LENKHOLM Die Hauptholmen (15 und 16) an den Grundrahmen (27) mit den Schrauben (21 und 22) sowie den Scheiben (5) und den Muttern Nummer (1) verschrauben. Achtung: Bevor sie die Schrauben endgültig fest ziehen montieren Sie die Haube (17) damit diese auf Festdruck sitzt und paßt. Danach montieren Sie Handholm (10) an die beiden Hauptholmen (15 und 16) mit den Schrauben (14) den Scheiben (13) und die Griffmutter. Anschließend wird der Kupplungshebel (8) an der dafür vorgesehenen Vorrichtung mit Schraube (7) montiert.

SOSTITUZIONE DEI FILI E/O SMONTAGGIO TESTINA RASAERBA Occorre sostituire i fili della testina ogni qual volta essi risultino usurati, procedere perciò ad inserire il perno cacciaspine Ø4 nel foro sul telaio (38) per bloccare l'alberino (36). Allentare con la chiave a brugola (fornita in dotazione) la vite grano (55) fino a quando risulti possibile svitare (in senso orario) la parte inferiore della testina (50), quindi sostituire i fili. **N.B.** (FIG. 1) Prestare attenzione nel riavvitare la testina, in quanto occorre far coincidere verticalmente una delle sedi per i fili con la vite a grano posta sulla parte superiore della testina, quindi procedere a riavvitare il grano. Per smontare totalmente la testina occorre, dopo aver rimosso la parte inferiore come descritto sopra, svitare il dado (54).

REPLACEMENT DES FILS ET/OU DEMONTAGE DE LA LAME DE LA DEBROUSSAILLEUSE Il faut changer les fils de la tête Nylon toutes les fois que ils sont usés pour cela: introduire un chasse-goupille de diamètre 4 dans le trou du châssis (38) afin de bloquer l'arbre (36). Desserrer la vis sans tête (55) avec la clé à 6 pans, fournie dans la trousse, jusqu'au moment où il est possible de deviser, dans le sens des aiguilles d'une montre, la partie inférieure de la tête (50). Remplacer les fils. **Attention:** (FIG. 1) lors du remontage de la tête. Faire coïncider verticalement un logement de fils avec la vis sans tête (placée sur la partie supérieure de la tête). Pour démonter entièrement la tête, il faut deviser l'écrou, après avoir enlevé la partie inférieure, comme décrit ci-dessus.

REPLACING THE LINES AND/OR DISASSEMBLING THE CUTTING HEAD You need to replace the cutting lines of the cutting head whenever they are worn out. These are the steps to follow: insert the nose of the tool (diam.4) into the frame's hole (38) to lock the

shaft. Loosen the grub screw with the hexagon keys (herewith supplied) until you can unscrew (clockwise) the bottom of the cutting head (50), then replace the cutting lines. (FIG. 1) Be careful when screwing the cutting head, as the grub screw placed in its upper side has to settle on one of the lines' seats. Then you can tighten the grub screw. In order to disassemble the cutting head completely, unscrew the nut (54), after removing the bottom part, as instructed above.

SUSTITUCION DE LOS CABLES Y/O DESMONTAJE CABEZA CORTACESPED Es necesario cambiar los cables de la cabeza cuando estén desgastados. Para ello, introducir el perno extractor para clavijas Ø4 en el agujero del bastidor (38) para bloquear el eje (36). Aflojar todo lo posible (en el sentido de las agujas del reloj) el tornillo sin cabeza (55) con la llave Allen (suministrada con la máquina) de la parte inferior de la cabeza (50) y sustituir los cables. **Nota:** (FIG. 1) Prestar atención a la hora de volver a apretar la cabeza ya que tiene que coincidir verticalmente una de las sedes para los cables con el tornillo sin cabeza en la parte superior de la cabeza. Apretar bien el tornillo sin cabeza. Para desmontar totalmente la cabeza hay que aflojar la tuerca (54) después de haber quitado la parte inferior como se ha indicado arriba.

AUSTAUSCH DES MÄHFADENS Je nach Arbeitseinsatz ist es erforderlich, daß der Mähfaden des Fadenkopf von Zeit zu Zeit ausgetauscht wird. Um den Faden zu wechseln müssen Sie mit einem Durchschlag 4,00 mm in das Loch des Rahmens (38) und die Antriebswelle (36) in das dafür vorgesehene Loch einführen, damit diese beiden Teile fixiert sind. Mit dem mitgelieferten Stiftschlüssel lösen Sie den Gewindestift (55) soweit, daß Sie den unteren teil des Mähkopfes (im Uhrzeigersinn) aufschrauben können. Nun können Sie den Mähfaden ersetzen. **Achtung:** (ABB. 1) Beim aufschrauben des Kopfes ist darauf zu achten, daß ein Fadensitz mit der Gewindestiftschraube vertikal zusammentrifft (der Faden der im höheren teil des Kopfes sitzt) danach wird mit dem ewindestift der Fadenkopf wieder verschraubt. Um den Mähkopf ganz zu demontieren ist es notwendig die Mutter (54) bzuschrauben und dann kann das teil nach unten weggezogen werden.

RUMORE AEREO E VIBRAZIONI Valore di pressione acustica al posto di lavoro secondo documento N 67 LA e q = 90,4 dB (A). Vibrazioni alle stegole secondo documento N 67 e ISO 5349. Valore rilevato= 6,2 m/s².

NIVEAU SONORE ET VIBRATION Valeur de pression acoustique au poste de conduite conformément à la norme N 67 LA e q = 90,4 dB (A). Vibrations des mancherons conformément à la norme N 67 et ISO 5349. Valeur mesurée= 6,2 m/s².

NOISE AND VIBRATION LEVEL Noise level when working in compliance with document N 67 LA e q = 90,4 dB (A) . Handlebar vibration in compliance with document N 67 and ISO 5349. Level detected = 6,2 m/s².

VIBRACIONES Y RUIDO El nivel sonoro en condiciones de trabajo se sitúa según la norma N 67 LA e q = 90,4 dB (A). El nivel de vibraciones en el manillar según la norma N 67 e ISO 5349 en = 6,2 m/s².

LÄRMEMISSION UND VIBRATIONEN Der Wert des Schalldrucks am Arbeitsplatz beträgt gemäß Urkunde N 67 LA e q = 90,4 dB (A). Vibrationen an den Lenkholmen gemäß Urkunde N 67 und ISO 5349. Meßwert in = 6,2 m/s²

REGISTRAZIONE DEI COMANDI Attenzione: la testina tagliaerba deve iniziare a girare non prima di aver agito sulla leva frizione. Questo si ottiene intervenendo sul registro del filo (11). La leva che comanda la rotazione, deve avviare la testina tagliaerba solo dopo aver compiuto metà della propria corsa. La posizione di lavoro è a fine corsa.

ENREGISTREMENT DES COMMANDES Attention: la lame rotative de la debroussailleuse ne doit pas commencer à tourner avant que le levier d'embrayage n'ait été actionné. Ce qui peut être obtenu en intervenant sur le registre de la lame (11). Le levier qui commande la rotation doit mettre en marche la lame de debroussailleuse seulement après avoir accompli la moitié de sa course. La position de travail est à fin de course.

ADJUSTING THE CONTROLS Attention: the mowing unit must not start to turn before the clutch lever has been operated. This is obtained by regulating the cable adjuster (11). The rotation control level must only start the mowing unit after it has covered half its travel. The work position is at end of travel.

REGULACIONES DE LOS MANDOS Atención: la cabeza cortacésped debe iniciar a girar solamente luego de haber actuado sobre la palanca de embrague. Todo esto se logra utilizando el regulador del alambre (11). La palanca que dirige la rotación debe poner en función la cabeza cortacésped solamente después de haber efectuado la mitad de su carrera. La posición de trabajo se encuentra a fin de carrera.

EINSTELLUNG DER KUPPLUNG Achtung: Der Fadenkopf darf sich erst dann drehen wenn sie den Kupplungshebel (8) betätigen, sollte dies nicht der Fall sein, so muß der Kupplungszug (11) mittels der Verstellerschraube neu eingestellt werden.

Achten Sie darauf, daß der Fadenkopf erst nach 50% des Weges am Kupplungshebel sich zu drehen beginnt.

CARATTERICHE TECNICHE Motore: vedere la pubblicazione specifica. Trasmissione: dalla puleggia motore alla puleggia dell'albero della testina tramite cinghia. La regolazione dell'asse delle ruote in 3 posizioni, permette il taglio laterale rispetto al senso di marcia. Il diametro della testina tagliaerba è di circa 40 cm. La macchina è dotata di dispositivo antinfortunistico. Detto dispositivo determina il disinnesto automatico della trasmissione quando si rilascia la relativa leva di comando.

CARACTERISTIQUES TECHNIQUES Moteur: voir la notice spécifique. Transmission: au moyen d'une courroie, de la poulie du moteur à l'arbre de la lame. Le réglage de l'axe des roues à 3 positions, permet une coupe latérale dans le sens de la marche. Le diamètre maximum de travail de la lame de coupe est de 40 cm environ. La debroussailleuse est dotée d'un dispositif de sécurité. Ce dispositif déconnecte automatiquement la transmission quand le levier de commande est relâché.

TECHNICAL BRIEF Engine: consult specific publication. Transmission: from the engine pulley to the pulley, of the mower shaft by means of a belt. Three positions wheel shaft adjustment enables side cutting in relation to the running direction. The optimum work diameter of the mowing unit is about 40 cm. The edger trimmer is equipped with an accident-prevention device. The device automatically disengages the transmission unit when the relative control lever is released.

CARACTERISTICAS TECNICAS Motor: ver el manual específico. Transmisión: de la polea motor a la polea del eje de la cabeza mediante correa. La regulación en 3 posiciones del eje de las ruedas permite el corte lateral con respecto al sentido de marcha. El diámetro óptimo de trabajo de la cabeza cortacésped es de 40 cm. aproximadamente. La desbrozadora es dotada de dispositivo contra los accidentes del trabajo. Dicho dispositivo provoca la desconexión automática de la transmisión cuando se suelta la palanca de mando correspondiente.

TECHNISCHE DATEN Motor: siehe beiliegendes Handbuch des Motorenherstellers. Der Antrieb: erfolgt von der Motorriemen Scheibe zu Antriebswelle mit Keilriemen die Räderachse kann in 3 Stellungen Arretiert werden (Links - Mitte - Rechts). Der Grasschneid Durchmesser mit Faden beträgt ca. 40 cm. Die Maschinen ist mit entsprechender Unfallverhütungsvorrichtung ausgerüstet. Die Kupplung ist so ausgerichtet daß beim loslassen des Kupplungshebel der Fadenkopf still steht.

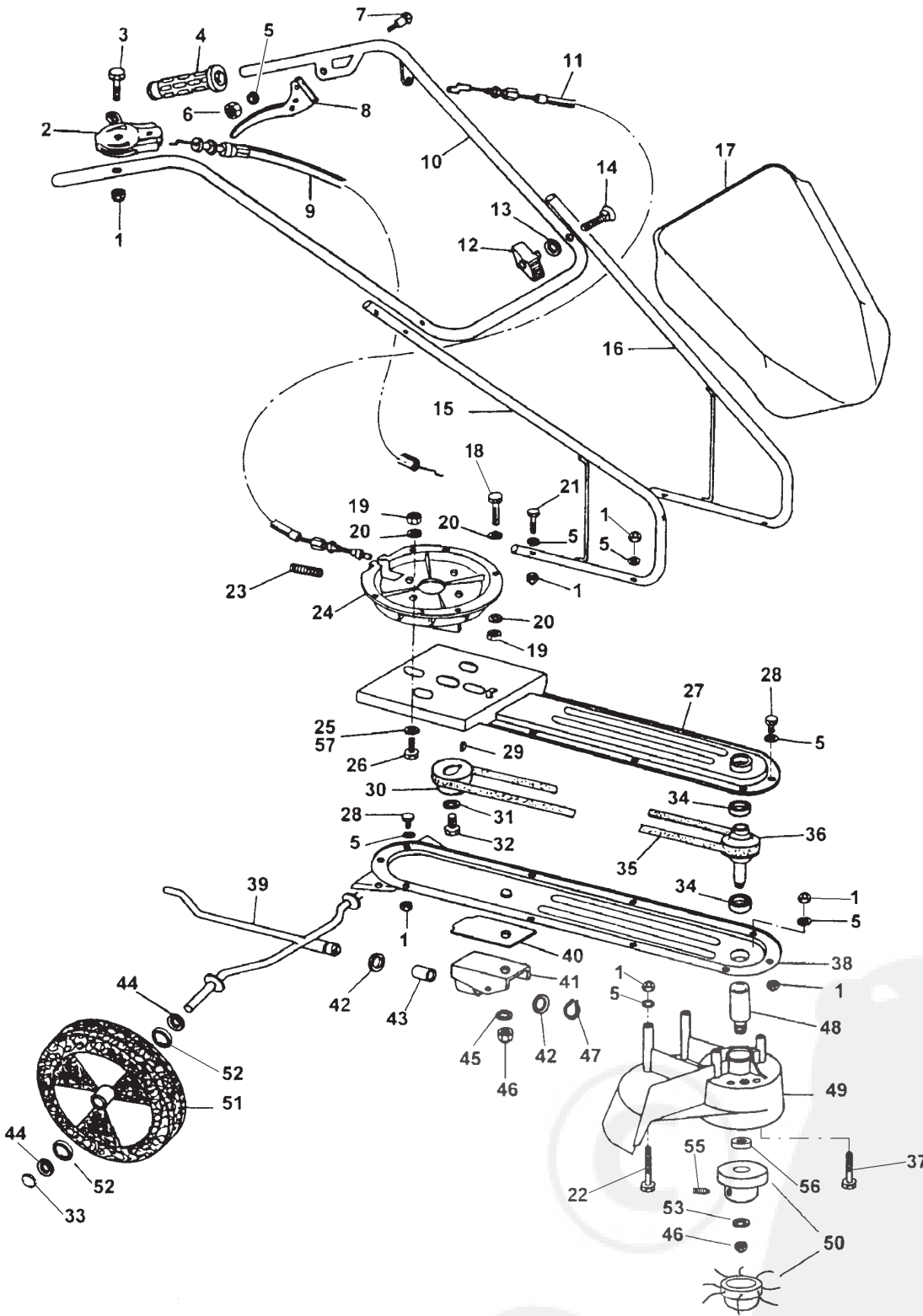

| | |
|----|-------------|
| 1 | 81.4548.000 |
| 2 | 32.1010.920 |
| 3 | 86.2356.100 |
| 4 | 30.0010.050 |
| 5 | 84.3605.010 |
| 6 | 81.4530.080 |
| 7 | 26.0010.216 |
| 8 | 26.0050.258 |
| 9 | 26.0050.238 |
| 10 | 30.1010.121 |
| 11 | 30.1010.200 |
| 12 | 83.7565.000 |
| 13 | 84.3619.000 |
| 14 | 86.2305.000 |
| 15 | 30.1010.150 |
| 16 | 30.1010.151 |
| 17 | 30.1020.100 |
| 18 | 86.2741.000 |
| 19 | 81.4588.000 |
| 20 | 84.3685.000 |
| 21 | 86.2314.050 |
| 22 | 86.2471.500 |
| 23 | 30.0020.051 |
| 24 | 30.1005.900 |
| 25 | 84.3713.000 |
| 26 | 86.2670.000 |
| 27 | 30.1005.202 |
| 28 | 86.1998.000 |
| 29 | 26.0050.202 |
| 30 | 30.1005.260 |
| 31 | 84.3570.000 |
| 32 | 86.2371.000 |
| 33 | 84.3993.500 |
| 34 | 81.2574.000 |
| 35 | 36.0005.190 |
| 36 | 30.1005.220 |
| 37 | 86.2470.000 |
| 38 | 30.1005.212 |
| 39 | 30.1015.114 |
| 40 | 30.1005.122 |
| 41 | 30.1015.108 |
| 42 | 27.0011.715 |
| 43 | 26.1005.901 |
| 44 | 84.3901.050 |
| 45 | 27.0015.588 |
| 46 | 81.4645.000 |
| 47 | 80.1185.000 |
| 48 | 30.1005.235 |
| 49 | 30.1005.901 |
| 50 | 30.1005.244 |
| 51 | 30.1005.915 |
| 52 | 81.2910.002 |
| 53 | 27.0015.588 |
| 54 | 81.4632.000 |
| 55 | 86.1926.000 |
| 56 | 26.0005.299 |
| 57 | 84.3708.000 |

30.1065.020 11/2003

| | | | |
|-----------------|--|---|--|
| <p>1</p> | <p>Leggere il libretto uso e manutenzione prima di usare la macchina. Lire le mode d'emploi avant l'usage. Read the instructions manual before operating on the machine. Antes de proceder a montar la máquina lea atentamente estas instrucciones. Lesen Sie die Gebrauchsanweisung vor der Inbetriebnahme.</p> | <p>Attenzione: rotazione lama Attention: danger rotation lame Danger: rotation blade Atencion: Cuchilla girando Achtung: Messerrotation</p> | <p>START</p> <p>Etichetta acceleratore Plaquette acceleration Label accelerator Etiqueta acelerador Gasaukleber</p> <p>STOP</p> <p>Innesto attrezzo Embrayage barre Cutter bar clutching Manillar desembrague transmisión Mähbalkenantrieb</p> |
|-----------------|--|---|--|