

MANUELE SLIJPER

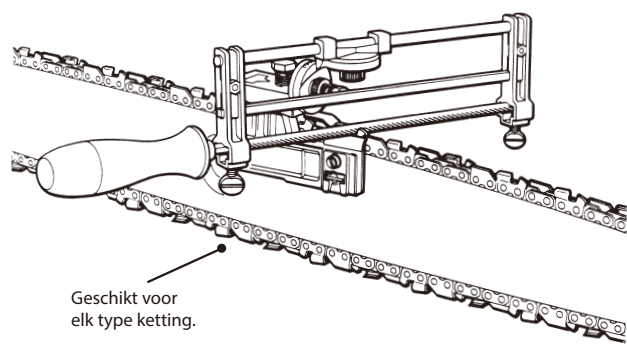

Geschikt voor elk type ketting.

SAS F1 DISTRIBUTION
ZONE D'ACTIVITES DE LA CREULE
F-59190 HAZEBROUCK
www.f1distribution.com

EuroGarden NV
Sint-Truidensesteenweg 252
3300 Tienen - Belgium
www.eurogarden.com

MANUELE SLIJPER



Gebruiksaanwijzing

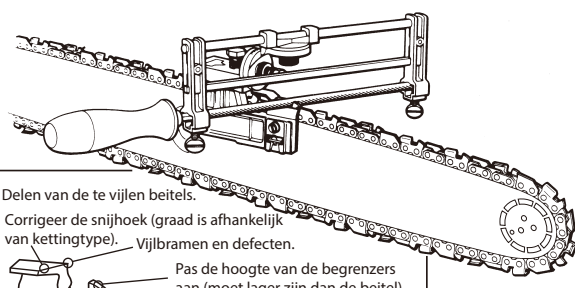

Delen van de te vijlen beitel.
Corrigeer de snijhoek (graad is afhankelijk van kettingstype). Vijlbramen en defecten.
Pas de hoogte van de begrenzers aan (moet lager zijn dan de beitel).
Rond het voorste deel van de begrenzers af.

Aandacht:
Volg de instructies voor het vijlen van beitels en hoeken.
Een onjuiste snijhoek, te korte begrenzers of onjuist slijpen kunnen het risico op letsel voor de gebruiker of omstanders vergroten.

MONTAGE EN AFSTELLING

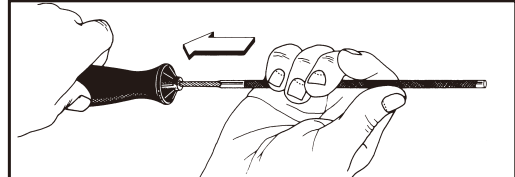

A - Kies de geschikte vijl voor de ketting die moet worden geslepen (zie de volgende tabel of de informatie van de kettingfabrikant).

B - Druk de vijl in de vijlhandgreep (11). Plaats de vijl in de steunen (3) en draai de 2 bevestigingsschroeven (4) vast.

C - Monteer het geheel zo op de geleider dat de T-geleider (12) zich ter hoogte van de kettinglinknagels bevindt. Draai alles vast met de moeren (8).

D - Positie van de beitel ten opzichte van de kettingstopper.

E - Zet de T-balk (5) vast met behulp van de schroeven (6) en zet deze tegenover elkaar om de ketting te centreren en de beitel te stabiliseren voor het slijpen.

GEDETAILEERD OVERZICHT

De slijper wordt gemonteerd geleverd, behalve de vijl die niet is inbegrepen. Koop vijlen die bij uw zaagketting past.

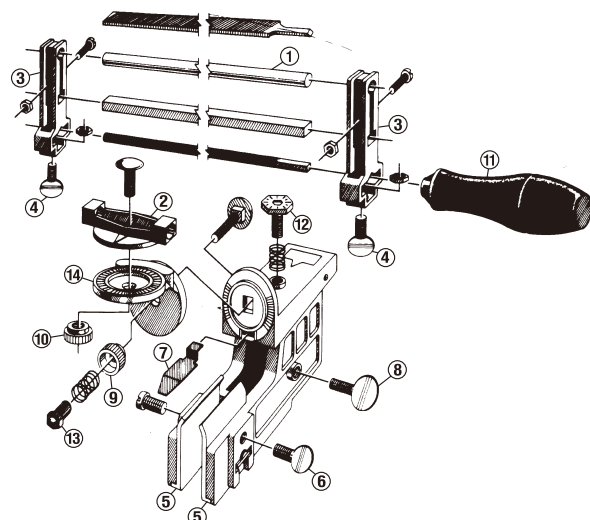

KETTINGTYPE	VIJLHOEK	HOOGTE BEGRENZER	VIJL
1/4"	30°	205 EIGHT SET/FIN	5/32"
3/8" LP	30°	205 EIGHT SET/FIN	3/16"
.325"	30°	205 EIGHT SET/FIN	7/32"
.404"	30°	205 EIGHT SET/FIN	

Toepassingen

A - Pas de vijlhoek aan door de basis (14) van 0 tot 90 graden te draaien. Raadpleeg de kettingspecificaties van de fabrikant.

Vergrendel deze met behulp van de afstelknop (9).

B - Draai het bovenste gedeelte om de juiste hoek in te stellen. Raadpleeg de specificaties van de fabrikant om de toe te passen hoek te bepalen.

Vergrendel deze met behulp van de afstelknop (10).

C - Steek de vijl in de beitel. Zorg ervoor dat de vijl zich in een hoek van 90 graden ten opzichte van de T-geleider (5) bevindt.

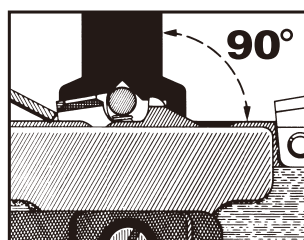

Plaats de achterkant van de beitel tegen de kettingstopper (7).

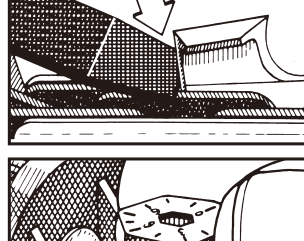

D - Pas de hoogte van de vijl aan met behulp van de stelschroef (12) zodat 1/5de van de diameter van de vijl uit de bovenkant van de beitel steekt.

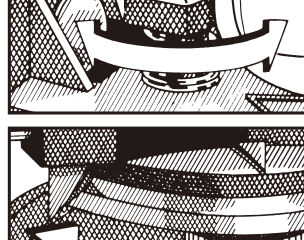

E - Stel de stopschroef (13) af om het correct slijpen van de beitel te controleren.

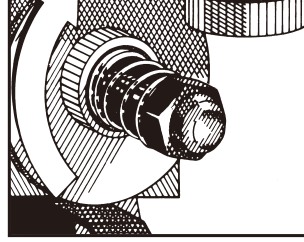

SLIJPEN

A - Slijp alle beitels van binnen naar buiten. Slijp eerst alle schakels aan de ene kant van de zaagketting en daarna die aan de andere kant.

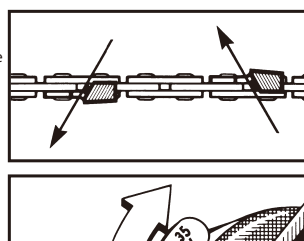

Let op: De levensduur van de vijl neemt af als je van buiten naar binnen slijpt, tegen het chroom van de zaagketting.

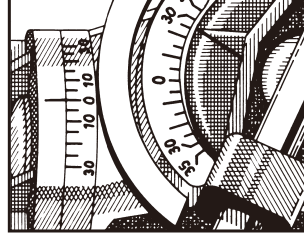

B - Om de andere kant van de zaagketting te slijpen, delblokkeer u de schroef (12) en draait u het geheel (2) volgens dezelfde afstelinstructies aan de andere zijde.

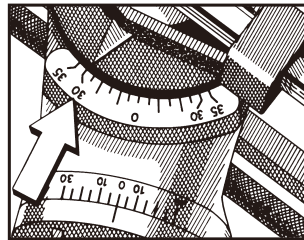

Hoogtebegrenzer

Let op: Iedere 2 of 3 kettingslijpingen is het noodzakelijk om de hoogtebegrenzers af te vijlen.

A - Verwijder de ronde vijl en plaats de platte vijl. Plaats de vijl terug op zijn plaats.

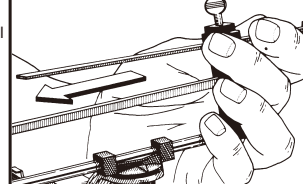

B - Stel de hoeken in op 0 graden, zodat de vijl loodrecht op de geleider staat.

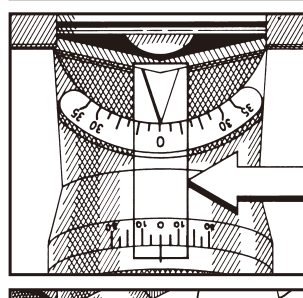

C - Stel de schroef (12) af om de vijl naar de bovenkant van de beitel te laten zakken.

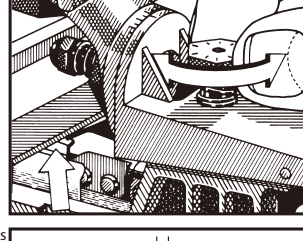

D - Verplaats de ketting terug totdat de vijl op gelijke hoogte is met de hoogtebegrenzer. De positie van de vijl bedraagt ongeveer 1,6 mm tussen de vijl en de begrenzer om deze tijdens het gebruik te beschermen.

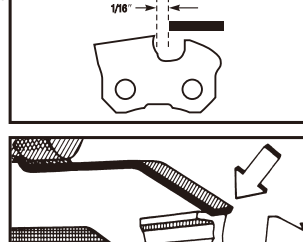

E - Laat tijdens het slijpen de kettingstopper aan de bovenkant van de beitel zitten.

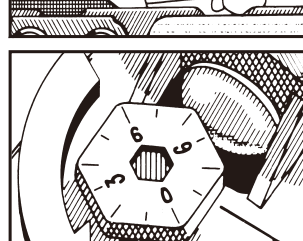

F - Draai de schroef (12) in tegenwijzerzin om de hoogte van de begrenzer aan te passen (zie de kenmerken van de ketting).

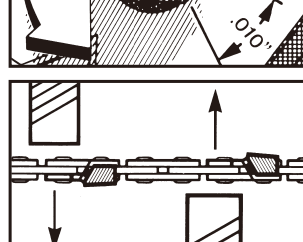

Opmerking: Een segment van schroef 12 komt overeen met 0,10° op de vijl.

G - Vijl steeds van binnen naar buiten. Pas alle hoogtebegrenzers aan één kant van de ketting aan, draai vervolgens het geheel (2) 180 graden en herhaal met dezelfde hoek aan de andere zijde.

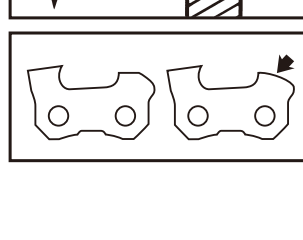

H - Nadat elke hoogtebegrenzer op de aanbevolen hoogte is afgesteld, rondt u de voorkant van de beitel af zodat de vorm terugkeert naar zijn oorspronkelijke profiel.

