



- GB ENGLISH
- FR FRANÇAIS
- DE DEUTSCH
- IT ITALIANO
- ES ESPAÑOL

OPERATOR'S MANUAL MANUEL D'UTILISATION BEDIENUNGSANLEITUNG MANUALE PER L'OPERATORE MANUAL DE INSTRUCCIONES

DPAS-PP

WARNING



READ THE INSTRUCTIONS CAREFULLY AND FOLLOW THE RULES FOR SAFE OPERATION. FAILURE TO DO SO COULD RESULT IN SERIOUS INJURY.

AVERTISSEMENT



LIRE ATTENTIVEMENT LES INSTRUCTIONS ET SUIVRE LES RÈGLES DE SÉCURITÉ. LE NON-RESPECT DES RÈGLES DE SÉCURITÉ ENTRAÎNE UN RISQUE DE BLESSURE GRAVE.

WARNUNG



LESEN SIE DIE BEDIENUNGSANLEITUNG SORGFÄLTIG DURCH, UND BEFOLGEN SIE DIE SICHERHEITSREGELN. ANDERNFALLS BESTEHT DAS RISIKO SCHWERER VERLETZUNGEN.

AVVERTENZA



LEGGERE E SEGUIRE ATTENTAMENTE LE ISTRUZIONI PER LAVORARE IN CONDIZIONI DI MASSIMA SICUREZZA. LA MANCATA OSSERVANZA DELLE ISTRUZIONI POTREBBE PROVOCARE LESIONI GRAVI.

ADVERTENCIA



LEA ATENTAMENTE LAS INSTRUCCIONES Y SIGA LAS INDICACIONES PARA UN FUNCIONAMIENTO SEGURO. DE NO HACERLO, PODRÍA SUFRIR LESIONES GRAVES.





ENGLISH
GB (Original instructions)

OPERATOR'S MANUAL PRO ATTACHMENT SERIES DPAS-PP

WARNING



READ THE INSTRUCTIONS CAREFULLY AND FOLLOW THE
RULES FOR SAFE OPERATION.
FAILURE TO DO SO COULD RESULT IN SERIOUS INJURY.



Contents

For safe use of your product.....	3
Description.....	8
Before you start	9
Packing list	9
Assembly	9
Adjusting the balance	11
Pruning operation	13
Pruning techniques.....	14
Maintenance and care	16
Servicing guidelines.....	16
Maintenance and care	16
Storage	18
Specifications.....	19
Declaration of conformity	20

For safe use of your product

Important information

WARNING

Please ensure that you read the operator's manual before using your product.

About your operator's manual

- This manual contains necessary information about the assembly, operation, and maintenance of your product. Please read it carefully and absorb its contents.
- Always keep your manual in a place where it is readily accessible.
- If you have lost your manual or it is damaged and no longer readable, please purchase a new one from your dealer.
- The units used in this manual are SI units (International System of Units). Figures in parentheses are reference values, and there may be a slight conversion error in some cases.
Failure to do so could lead to an accident or serious injury.

Intended use of this product

- This product is designed for light to medium trimming of limbs.
- Do not use this unit for any purpose other than aforementioned.
- The content of this manual may be changed without notice for the purpose of upgrades to the product. Some of the illustrations used may differ from the product itself in order to make the explanations clearer.
- Please consult your dealer if anything is unclear or of concern.
Failure to do so could lead to an accident or serious injury.

Do not modify the product

- You must not modify the product.
To do so could lead to an accident or serious injury. Any malfunction resulting from a modification to the product will not be covered by the manufacturer's warranty.

Do not use the product unless it has been checked and maintained

- You must not use the product unless it has been checked and maintained. Always ensure that the product is checked and maintained on a regular basis.
Failure to do so could lead to an accident or serious injury.

Loaning or assigning your product

- When loaning your product to another party, ensure that the person borrowing the product receives the operator's manual along with it.
- If you assign your product to another party, please enclose the operator's manual with the product when handing it over.
Failure to do so could lead to an accident or serious injury.

Users of the product

- The product should not be used by:
 - ◆ people who are tired
 - ◆ people who have taken alcohol
 - ◆ people who are on medication
 - ◆ people who are pregnant
 - ◆ people who are in poor physical condition
 - ◆ people who have not read the operator's manual
 - ◆ children
- Keep in mind that the operator or user is responsible for accidents or hazards occurring to other people or their property.
Failure to observe these instructions could lead to an accident.



For safe use of your product

WARNING

Vibration and cold

- It is believed that a condition called Raynaud's Phenomenon which affects the fingers of certain individuals may be brought about by exposure to vibration and cold. Exposure to vibration and cold may cause tingling and burning, followed by loss of colour and numbness in the fingers. The following precautions are strongly recommended because the minimum exposure which might trigger the ailment is unknown.
 - ◆ Keep your body warm, especially the head and neck, feet and ankles, and hands and wrists.
 - ◆ Maintain good blood circulation by performing vigorous arm exercises during frequent work breaks, and also by not smoking.
 - ◆ Limit the number of hours of operation. Try to fill each day with jobs where operating the trimmer or other hand-held power equipment is not required.
 - ◆ If you experience discomfort redness and swelling of the fingers, followed by whitening and loss of feeling, consult your physician before exposing yourself further to cold and vibration.

Failure to observe these instructions could result in damage to your health.

Repetitive stress injuries

- It is believed that over-using the muscles and tendons of the fingers, hands, arms and shoulders may cause soreness, swelling, numbness, weakness and extreme pain to the areas just mentioned. Certain repetitive hand activities may put you at a high risk for developing a repetitive stress injury (RSI). To reduce the risk of RSI, do the following:
 - ◆ Avoid using your wrist in a bent, extended or twisted position.
 - ◆ Take periodic breaks to minimize repetition and rest your hands. Reduce the speed and force in which you do the repetitive movement.
 - ◆ Do exercises to strengthen hand and arm muscles.
 - ◆ See a doctor if you feel tingling, numbness or pain in your fingers, hands, wrists or arms. The sooner RSI is diagnosed, the more likely permanent nerve and muscle damage can be prevented.

Failure to observe these instructions could result in damage to your health.

Proper training

- Do not permit operation without proper training and protective equipment.
- Be thoroughly familiar with the controls and proper use of unit.
- Know how to stop the unit and switch off the motor.
- Know how to unhook a harnessed unit quickly.
- Never allow anyone to use the unit without proper instruction.

Failure to observe these instructions could result in damage to your health.

Wear proper clothing.

- Secure hair so it is above shoulder length.
- Do not wear ties, jewellery, or loose, dangling clothing which could be caught in the unit.
- Do not wear open toed footwear, or go bare-foot or barelegged.

Failure to observe these precautions could result in damage to your sight or hearing, or lead to a serious injury.



Wear protective gear

- Always wear the following protective gear when working with the product.
 1. Head protection (helmet): Protects the head
 2. Ear muffs or ear plugs: Protect the hearing
 3. Safety goggles: Protect the eyes
 4. Face shield: Protects the face
 5. Safety gloves: Protect the hands from cold and vibration
 6. Work clothes that fit (long sleeves, long trousers): Protect the body
 7. Heavy duty, non-slip protective boots (with toecaps) or non-slip work shoes (with toecaps): Protect the feet

Failure to observe these precautions could result in damage to your sight or hearing, or lead to a serious injury.

- When necessary, please use the protective gear below.
 - ◆ Dust mask: Protects the breathing apparatus
 - ◆ Bee net: To deal with attacks by bees

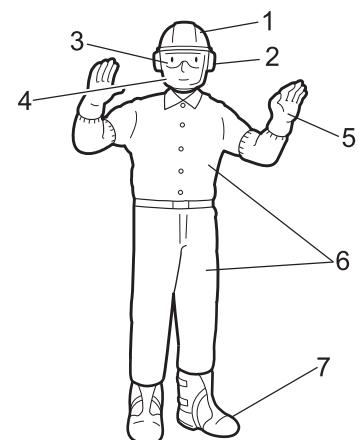

For safe use of your product

WARNING

Environment of use and operation

- Do not use the product:
 - ◆ in damp or wet locations.
 - ◆ in the rain.
 - ◆ under poor weather conditions.
 - ◆ on steep slopes or in places which give no secure foothold and are thus slippery.
 - ◆ at night or in dark places with poor visibility.
 - ◆ when there is a risk of lightning.
- When using the product on a gentle slope, work in a level, contour-like motion.
A serious injury could result if you fall or slip, or fail to operate the product correctly.
- For your own health and your safe and comfortable work, operate the machine within the air temperature range of -5°C to 40°C .
Failure to observe these instructions could result in damage to your health.

Being prepared in case of an injury

- In the unlikely event of an accident or injury, please ensure that you are prepared.
 - ◆ First aid kit
 - ◆ Towels and wipes (to stop any bleeding)
 - ◆ Whistle or mobile phone (for calling outside help)
- If you are unable to perform first aid or call for outside help, the injury could worsen.

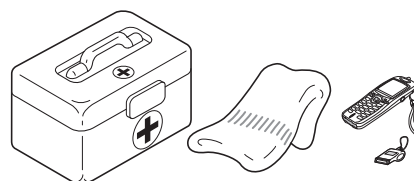

IMPORTANT

This attachment is designed for use with the DPAS-300 power source. Use of this attachment with any other product will cause premature gear case failure and void the warranty.

Warning notices

DANGER

This symbol accompanied by the word "**DANGER**" calls attentions to an act or a condition which will lead to serious personal injury or death of operators and bystanders.

WARNING

This symbol accompanied by the word "**WARNING**" calls attentions to an act or a condition which can lead to serious personal injury or death of operators and bystanders.

CAUTION

"**CAUTION**" indicates a potentially hazardous situation which, if not avoided, may result in minor or moderate injury.

Other indicators



Circle and slash symbol means whatever is shown is prohibited.

NOTE













This enclosed message provides tips for use, care and maintenance of the product.

IMPORTANT

Framed text featuring the word "**IMPORTANT**" contains important information about the use, checking, maintenance and storage of the product described in this manual.

For safe use of your product

Symbols

Symbol form/shape	Symbol description/applica- tion	Symbol form/shape	Symbol description/applica- tion
	Carefully read the operator's manual		Safety/Alert
	Wear eyes, ears and head protection		Beware of electric shocks
	Wear foot protection and gloves		Do not operate closer than 15 M from electrical hazards.
	Never use in the rain or at damp locations		Keep bystanders away 15 m
	Never touch the saw chain when starting the unit and while operating this machine.		Rotational direction of chain
	Chain oiler adjustment		Chain lubrication
	Guaranteed sound power level		

For safe use of your product

Safety decal(s)

- The safety decal shown below has been attached to the products described in this manual. Ensure that you understand what the decal means before using your product.
- If the decal becomes unreadable due to wear and tear or damage, or peels off and is lost, please purchase a replacement decal from your dealer and attach it in the location shown in the illustrations below. Ensure that the decal is readable at all times.

1. Part number X505-003510



2. Part number X505-010380

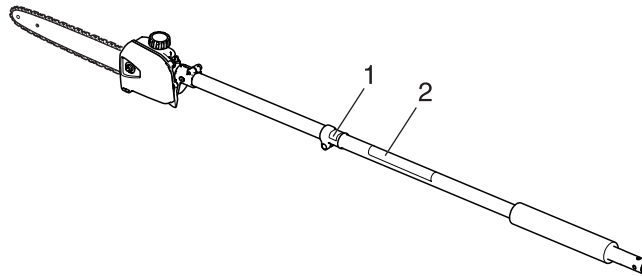

Description

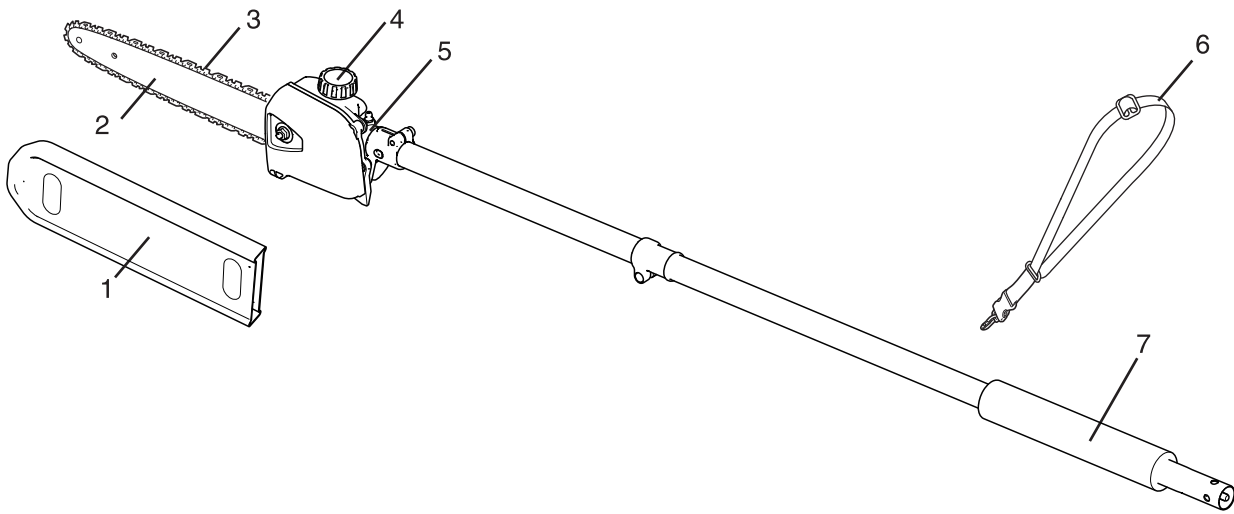

- | | |
|---|--|
| 1. Guide bar cover - Used to cover guide bar and saw chain during transport and storage. Remove guide bar cover before using unit. | 5. Cutting attachment - Gear case. |
| 2. Guide bar | 6. Shoulder harness - An adjustable strap that suspends the unit from the operator. |
| 3. Saw chain | 7. Front handle - Cushioned grip for left hand. |
| 4. Oil filler cap | |

Before you start

Packing list

- ♦ The following parts are packed separately in the packing box.
- ♦ When you have unpacked the box, please check the parts that it contains.
- ♦ Contact your dealer if anything is missing or broken.

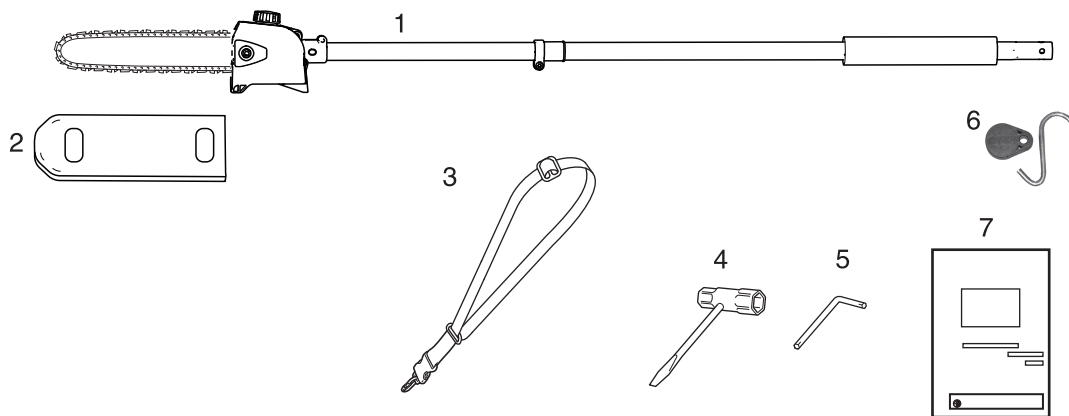

- | | |
|--|--------------------------|
| 1. Shaft assembly and cutting attachment | 5. L-wrench |
| 2. Guide bar cover | 6. Storage hook assembly |
| 3. Shoulder harness | 7. Operator's manual |
| 4. Socket wrench | |

Assembly

WARNING

- **Read the operator's manual carefully to ensure that you assemble the product correctly.**
Using a product that has been incorrectly assembled could lead to an accident or serious injury.
- **Always switch off the unit and remove the battery when assembling the product.**
Failure to do so could lead to an accident or serious injury.



Attachment shaft assembly

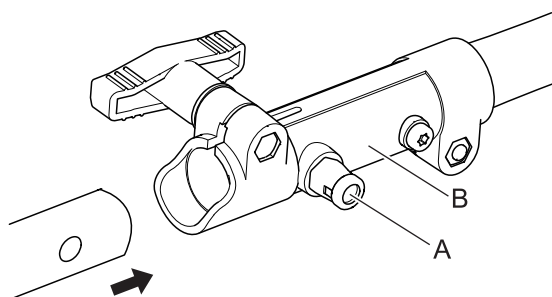

1. Set power head/shaft assembly on a level surface.
2. Pull locator pin (A) out, and turn anticlockwise 1/4 turn to lockout position.
3. Remove vinyl cap from attachment drive shaft.

Before you start

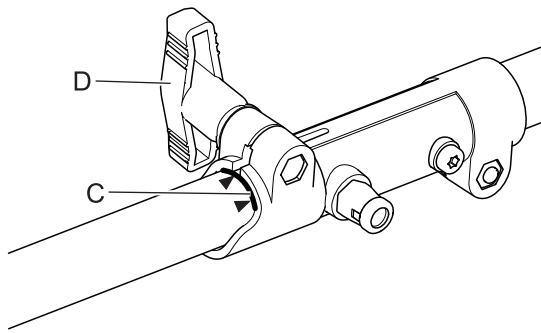

Front handle removal

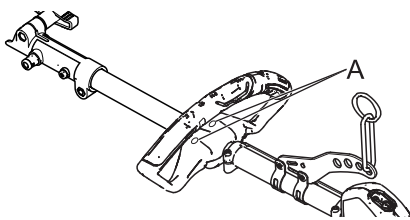

Saw chain tension adjustment

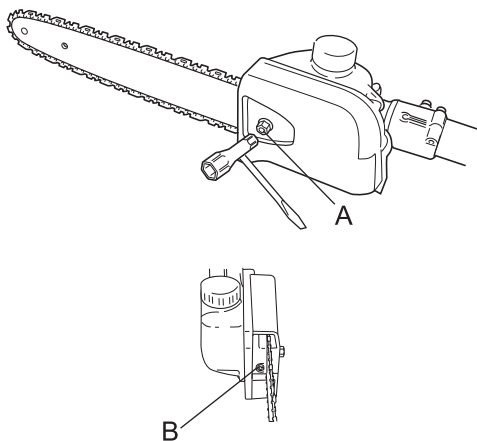

- Carefully fit attachment drive shaft assembly into coupler (B) to decal assembly line (C), making sure that the inner lower drive shaft engages into the square upper drive shaft socket.

NOTE

Lower bearing housing and head assembly must be in line with the motor unit.

- Rotate locator pin (A) 1/4 turn clockwise to engage lower shaft hole. Insure locator pin is fully engaged by twisting lower drive shaft. Locator pin should snap flush in coupler. Full engagement will prevent further shaft rotation.
- Secure lower shaft assembly to coupler by tightening clamping knob (D).
- To disassemble, reverse assembly instructions.

- Remove screws (A) and handle halves from the power source.
- Loosely attach handle halves together and store handle assembly for later use.

⚠ WARNIG

- **Wear gloves when handling saw chain.** Serious personal injury may result.

⚠ CAUTION

- **A loose chain can jump off the guide bar causing damage to the chain and associated equipment. Always make sure the chain is properly adjusted; check more often when you are breaking in a new chain.**

IMPORTANT

- Proper chain adjustment is essential for maximum performance, long chain life, and operator safety. Always inspect chain tension before operating product.
- Place unit on a clean, flat surface. (For readjustment during operation, turn power to unit off and remove battery, then allow the guide bar and chain to cool before proceeding with the adjustment procedure.)
 - Loosen the sprocket cover nut (A) with the socket wrench.
 - Lift the nose of the guide bar while turning the chain tensioning screw (B).
 - ♦ clockwise to tighten the chain.
 - ♦ anticlockwise to loosen the chain.

Before you start

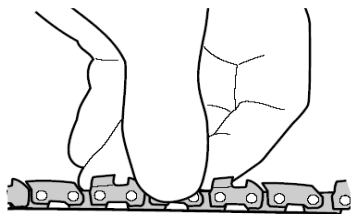

4. Pull the chain by hand along the top of the guide bar several times from the motor to the bar's tip. The chain should feel snug but still pull freely.
5. Tighten the sprocket cover nut securely while lifting the tip of the guide bar.

IMPORTANT

- Do not over-tighten sprocket cover nut. Damage may result.

6. Inspect the chain for the correct adjustment (more frequently with a new chain). The chain should feel snug but still pull freely.

Filling the chain oiler reservoir

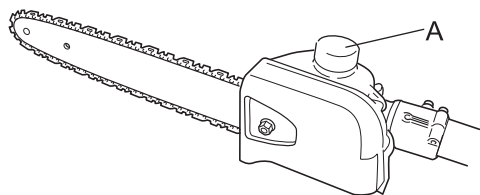

1. Place the unit on a clean, flat surface with the oil filler cap (A) facing up. Wipe off any debris from the oil cap and from around the oil filler neck.
2. Remove the oil filler cap and fill the reservoir with bar and chain oil, then replace the cap.
3. Wipe up any spilled oil from the unit before restarting the product.

Adjusting oil flow rate

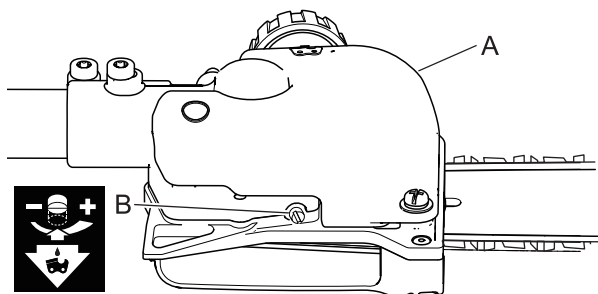

CAUTION

- An increase in bar oil flow rate will speed oil consumption, requiring more frequent checks on the oil reservoir (A).

The guide bar and chain are lubricated automatically by a pump that operates whenever the chain rotates.

The pump is set at the factory to deliver a minimum flow rate, but it can be adjusted in the field. A temporary increase in oil flow is often desirable when cutting things like hardwood or wood with a lot of pitch.

Adjust the pump as follows:

1. Turn power to unit off, remove battery.
2. Place the product on its side with the oil reservoir up.
3. Using a screwdriver, turn the oil flow rate adjustment screw (B) in the desired direction:
 - ◆ clockwise—decrease lubrication.
 - ◆ anticlockwise—increase lubrication.

Adjusting the balance Adjusting the shoulder harness

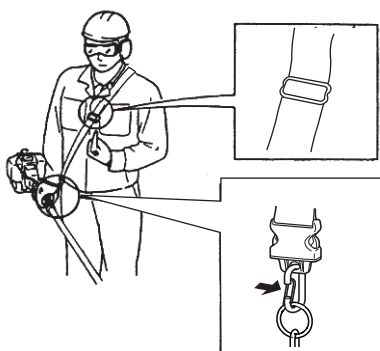

1. Hook the strap hook to the hanger on the outer tube.
2. Wear the shoulder strap so that the hook stays at your right hand side.
3. Adjust the length of the shoulder strap so that you can hold and operate the machine comfortably.

IMPORTANT

- Make sure all hooks and adjustment devices are secure.

Before you start

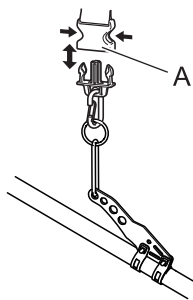

- * The shoulder harness is fitted with an emergency release function. In case of emergency, pull up on the collar (A) to disconnect the machine from the strap.

Pruning operation

DANGER

- All over head electrical conductors and communications wires can have electricity flow with high voltages. This unit is not insulated against electrical current. Never touch wires directly or indirectly when pruning, otherwise serious injury or death may result.
- The area within a 15 m radius of the product is a danger zone. Be careful to observe the following precautions while working with the product.
 - ◆ Do not allow children and other people or pets to enter the danger zone.

WARNING

- Do not start or operate unit unless all guards and protective covers are properly assembled to unit.
- Moving parts can amputate fingers or cause severe injuries. Keep hands, clothing and loose objects away from all openings.
- Always switch off the unit, remove the battery and make sure all moving parts have come to a complete stop before removing obstructions, clearing debris, or servicing unit.

Keep a solid stance

- Maintain footing and balance at all times. Do not stand on slippery, uneven or unstable surfaces. Do not work in odd positions or on ladders. Do not overreach.
- Operate the product only from the ground or out of an approved bucket lift.
- Always evaluate the branches to be pruned for hazards such as loose dead branches which may fall and strike the operator or helpers. Remove hazards before pruning.
- Plan retreat path from falling objects.
- Cut branches bounce when striking ground.
- Check that shoulder harness is adjusted for safe, comfortable operation.
- Turn the product off when moving from tree to tree.
- Avoid any contact with saw chain.
Failure to observe these precautions could cause serious injury.

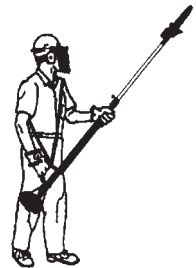

- When transporting the unit, switch off the unit, remove the battery, install the guide bar cover, put the unit in an upright position, and secure it firmly.
Failure to do so could result in damage or injury.

- Never attempt to operate the product with one hand.
- Ensure that you hook your thumbs around the grips, wrapping them in your thumb and remaining fingers.

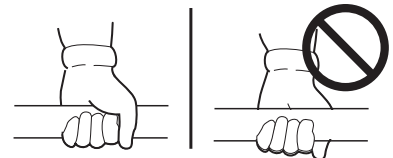

Kickback

- Kickback can lead to dangerous loss of control of the product and result in serious injury to the operator or any one standing close by. Hold the product firmly with both hands with thumbs and fingers encircling the front and rear handles. Be aware of the down and outward path the pruner will take after the cut is made.
 - ◆ Kickback may occur when the moving saw chain at the nose or tip of the guide bar touches an object, or when the wood closes in and pinches the saw chain in the cut. In some cases this may cause a lightning-fast reverse action, kicking the guide bar and saw chain up and back or down and back towards the operator. Either of these reactions may cause the operator to lose control of the product which could result in serious personal injury.
 - ◆ With a basic understanding of kickback, you can reduce or eliminate the element of surprise which contributes to accidents.
 - ◆ Avoid contact of the guide bar tip with any object while the saw chain is moving.
 - ◆ Cut only wood. Avoid striking concrete, metal, wire, or other obstructions which could cause kickback or damage to the saw chain.
 - ◆ If the saw chain does strike a foreign object, immediately switch off the unit and remove the battery, inspect and repair the product if necessary.

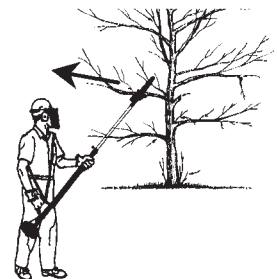

NOTE

- When you first use this product under low temperature after purchase, it may not operate smoothly in rare instances. This phenomenon does not indicate a product failure. In this case, condition the unit to room temperature (normal temperature), and turn on and off power to the unit repeatedly before use.

Pruning operation

- ♦ Check that the cutting attachment, guide bar, and saw chain is firmly attached and in safe operating condition.
- ♦ Do not hit rocks, stones, tree stumps, and other foreign objects with the saw chain.
- ♦ Do not cut into the ground with the saw chain.
- ♦ If cutting attachment end strikes an obstruction, stop the unit immediately and inspect saw chain for damage.
- ♦ Do not operate with a dull, fractured, or discolored saw chain.
- ♦ Remove all foreign objects from work area.
- ♦ Always cover the guide bar and saw chain with guide bar cover during transportation and for storage.

Pruning techniques

Preparations

- ♦ Check unit for loose/missing nuts, bolts and screws. Tighten and/or replace as needed.
- ♦ Choose the best work position for safety against the falling object (Branch etc)
- ♦ Start the unit.
- ♦ Put on the strap.

Never stand underneath the branch you are cutting—be wary of falling branches. Note that a branch may spring back at you after it hits the ground.

Cutting Sequence

To allow branches a free fall always cut the lower branches first. Prune heavy branches (large diameter) in several controllable pieces.

Working Position

Hold the control handle with your right hand, and the shaft with your left hand. Your left arm should be extended to the most comfortable position.

The shaft should always be held at an angle of 60° or less.

Typical applications

Standard cut(A):

The most convenient working position is a tool angle of 60°, but any other angle may be used to suit the situation concerned.

Cutting above obstacles(B):

Thanks to the unit's long reach it is possible to prune branches that are overhanging obstacles, such as rivers or lakes. The tool angle in this case depends on the position of the branch.

Cutting on a work platform:

The unit's long reach enables cutting to be performed next to the trunk without the risk of the work platform damaging other branches. The tool angle in this case depends on the position of the branch.

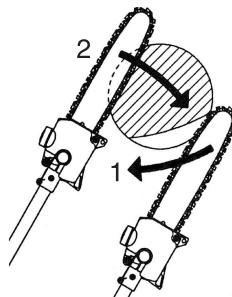
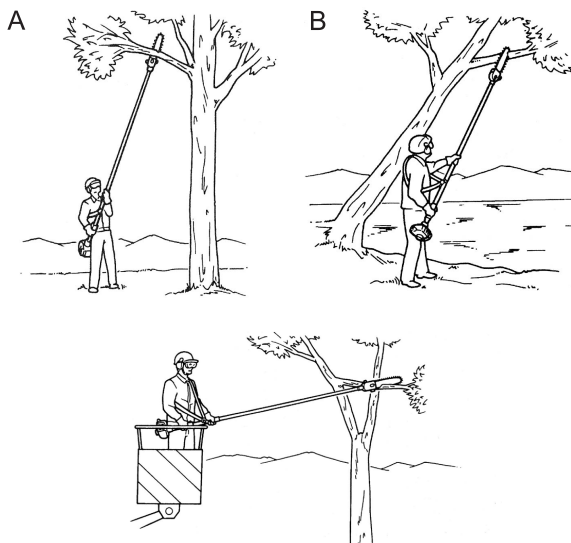

Working techniques

Relieving cut:

To avoid tearing the bark, kickback or pinching the bar when pruning thick branches, always start by performing a relieving cut (1) on the underside of the branch.

To do this, apply the cutting attachment and pull it across the bottom of the branch as far as the bar nose. Perform the cross-cut (2).

Pruning operation

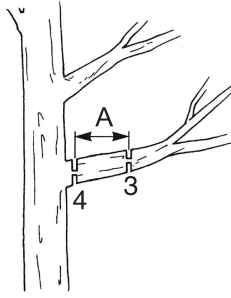

Flush-cutting thick branches:

If branch diameter is more than 10cm, first perform undercut (3) and cross-cut at a distance (A) of about 25cm from the final cut. Then carry out the flush-cut (4), starting with a relieving cut and finishing with a cross-cut.

Maintenance and care

WARNING

Observe the following precautions when checking and maintaining your product after use:

- Turn power to unit off, remove battery, and make sure all moving parts have come to a complete stop.
An accident could occur if the product starts unexpectedly.
- Allow unit to cool before performing service.
You could burn yourself.
- Wear gloves when handling saw chain.
Serious personal injury may result.

IMPORTANT

- Checking and maintenance requires specialist knowledge. If you are unable to check and maintain the product or deal with a fault yourself, consult your dealer. Do not attempt to dismantle the product.

Servicing guidelines

IMPORTANT

- Time intervals are maximum. Actual use and your experience will determine the frequency of required maintenance.

Maintenance and care

If you have any questions or problems, please contact your dealer.

Daily maintenance

Prior to each work day, perform the following:

- ◆ Clean any debris or dirt from the cutting attachment.
- ◆ Lubricate the cutters before use. Check the cutters for damage or incorrect adjustment.
- ◆ Check for loose or missing screws or components. Make sure the cutting attachment is securely fastened.
- ◆ Make sure nuts, bolts, and screws are tight.

10/15 Hour maintenance

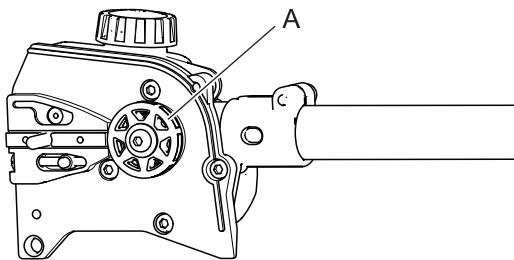

- ◆ Remove the sprocket cover and inspect the sprocket (A) for excessive dirt, debris, or wear. Remove the guide bar and clean out the guide bar groove. If the sprocket is excessively worn, replace it with a new one.

50-Hour maintenance

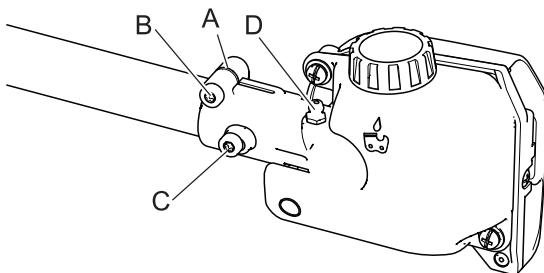

Lubricate the gear case

- ◆ To perform this operation, first remove the gear case from the outer tube as follows:

CAUTION

- Do not remove the D-shaped shim washer (A) from the gear case clamp. The shim washer prevents damage from over-tightening the gear case clamp bolt.

1. Loosen the gear case clamp bolt (B).
2. Remove the index bolt (C) from the gear case.
3. Slide the gear case out of the tube.

Maintenance and care

Guide bar replacement

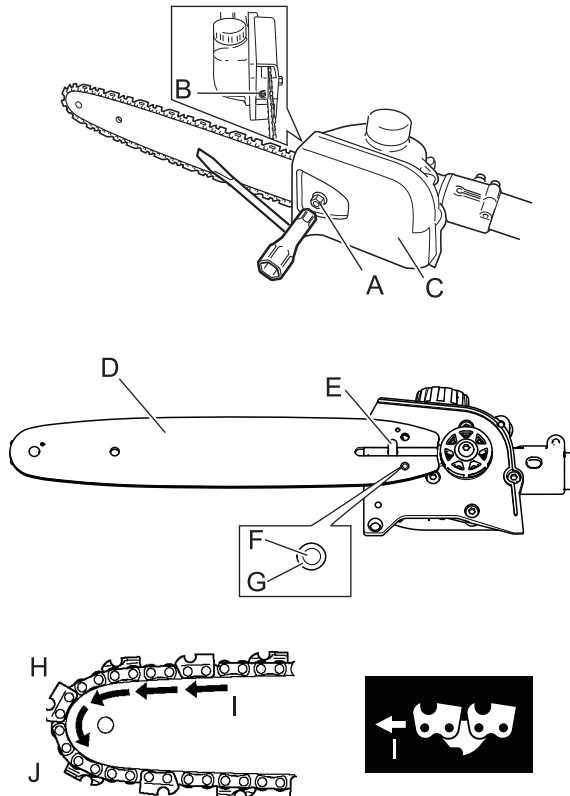

H: Top of Bar
I: Rotational direction of chain

J: Bottom of bar

1. Remove nut (A) and turn saw chain tensioning screw (B) anticlockwise to release tension.
2. Remove guide bar cover (C).
3. Remove guide bar and saw chain from gear case and sprocket.
4. Remove saw chain from guide bar and check guide bar for damage and excessive or uneven wear. Replace guide bar if necessary.
5. Place the guide bar (D) over the guide bar adjustment stud (E) on the cutting assembly. Align the chain tensioning pin (F) with the hole (G) in the guide bar.

IMPORTANT

- Failure to align the guide bar and chain tensioning pin can cause serious damage to the sprocket cover, guide bar, chain tensioning pin, and cutting assembly.

6. Install the chain loop over the drive links within the guide bar groove, and then align the chain over the drive sprocket. Make sure the cutters are properly oriented as shown in this figure. If the chain installation is difficult or if the chain appears too tight, refer to the section Saw chain tension adjustment.
7. Install the sprocket cover over the bar stud. Using finger-pressure only, install the sprocket cover nut.

NOTE

- When you use this product under low temperature after pumping grease, it may be difficult to start it. In this case, condition it to normal temperature and conduct a test run sufficiently before use.

Filing saw chain

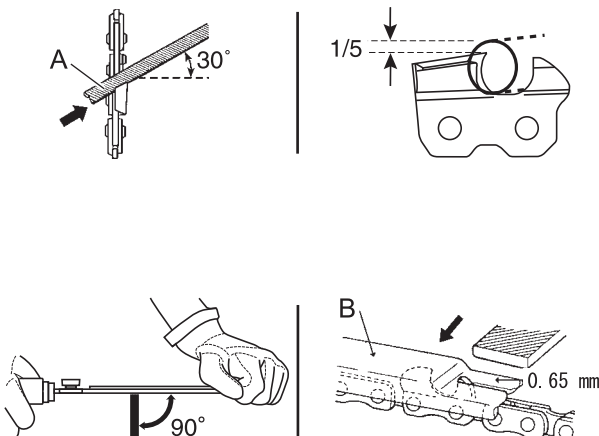

IMPORTANT

- Dull or damaged cutters will result in poor cutting performance, increased vibration, and premature saw chain failure.
1. Set round file (A) in cutter at 30° angle. One fifth (1/5) of the file should be exposed above top cutter edge.
 2. Keep file horizontal in cutter and file in one direction.
 3. File until cutter top and side bevel edges are sharp without nicks.
 4. Place depth gauge tool (B) firmly on top of cutter with 0.65 mm slot and end against front cutter raker. File cutter raker with flat file until flush with top of depth gauge.

Maintenance and care

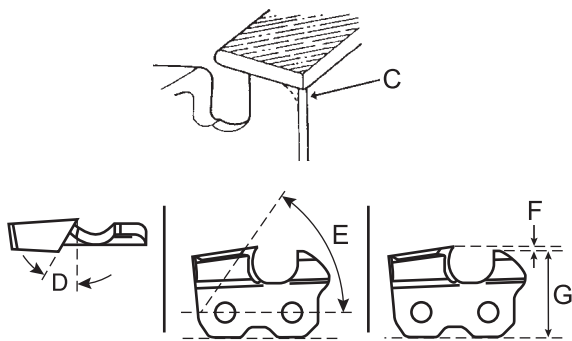

5. Finish cutter sharpening by rounding front raker edge (C) with flat file.
6. Properly filed cutter is as shown.
D: Top plate angle 30°
E: Top plate cutting angle 55°
F: Depth gauge 0.65 mm
G: Parallel
7. Apply clean oil and rotate saw chain slowly to wash away filings.
8. If saw chain is coated or clogged with resin, clean in kerosene, then soak in oil.

Troubleshooting table

IMPORTANT		
<p>○ For spare parts and consumables, please use only genuine parts and designated products and components. Using parts from other manufacturers or non-designated components may result in a malfunction.</p>		
Diagnosis	Cause	Solution
Chain oil does not come out.	<ul style="list-style-type: none"> ♦ No oil in the oil tank. ♦ Clogged chain oil pipe or oil filter. ♦ Fault in the oil passage. 	<ul style="list-style-type: none"> ♦ Fill the chain oil. ♦ Clean the chain oil pipe and oil filter. ♦ Consult your dealer.
Excessive vibration.	<ul style="list-style-type: none"> ♦ Warped or damaged cutting attachment. ♦ Loose gear case. ♦ Bent drive shaft/worn or damaged bushings. 	<ul style="list-style-type: none"> ♦ Inspect and replace attachment as required. ♦ Tighten gear case securely. ♦ Inspect and replace as necessary.

- ♦ Consult your dealer in the event of a problem that is not covered in the table above, or other such concerns.
- ♦ Please contact your dealer in order to dispose of the product or its parts in compliance with national laws.

Storage

Storage hook installation

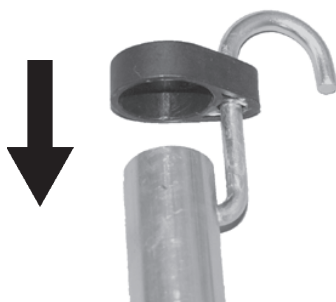

1. Insert small end of hook into locating hole on attachment shaft.
2. Slide plastic cap onto end of attachment shaft.

Manufacturer:

YAMABIKO CORPORATION

1-7-2 Suehirocho, Ohme, Tokyo 198-8760 JAPAN

Authorized Representative in Europe:

Atlantic Bridge Limited

Atlantic House, PO Box 4800, Earley, Reading RG5 4GB, United Kingdom

Specifications

	DPAS-PP (Power Pruner)
External Dimensions: length × width × height	1440 × 76 × 115 mm
Mass: without guide bar, saw chain and chain oil with guide bar and saw chain	1.5 kg 1.8 kg
Volume: Tank for chain lubrication oil Oil (Chain oil)	100 mL Special chain oil or motor oil
Cutting length: All specified usable cutting lengths of guide bar	250 mm
Chain: Specified pitch Specified gauge (thickness of drive links) Type of guide bar Guide bar gauge Type of chain Chain speed at maximum motor speed Lubrication	9.53 mm (3/8 inch) 1.1 mm (0.043 inch) 25 cm (ECHO) 1.1 mm (0.043 inch) Oregon 90PX 18.8 m/s Automatic adjustable oiler
Sprocket: Specified number of teeth	7
Gear reduction ratio	0.94
Vibration levels: (EN62841-1) Uncertainty: K	Front handle 4.3 m/s ² Rear handle 2.8 m/s ² 1.5 m/s ²
Sound Pressure Level: (EN62841-1) L _{pA} Uncertainty: K _{pA}	91.4 dB(A) 2.5 dB(A)
Sound Power Level: (EN62841-1) L _{WA} Uncertainty: K _{WA}	102.1 dB(A) 2.5 dB(A)
Guaranteed Sound Power Level: (2000/14/EC) L _{WA}	(105 dB(A)) *1
Applicable model	DPAS-300

*1: These values are not within the scope of directive 2000/14/EC.
These specifications are subject to change without notice.

Declaration of conformity

The undersigned manufacturer:

YAMABIKO CORPORATION
1-7-2 Suehirocho
Ohme, Tokyo 198-8760
JAPAN

This declaration of conformity is issued under the sole responsibility of the manufacturer.

declares that the hereunder specified new unit:

PRO ATTACHMENT SERIES (Power Pruner)

Brand: ECHO
Type: DPAS-300 + DPAS-PP

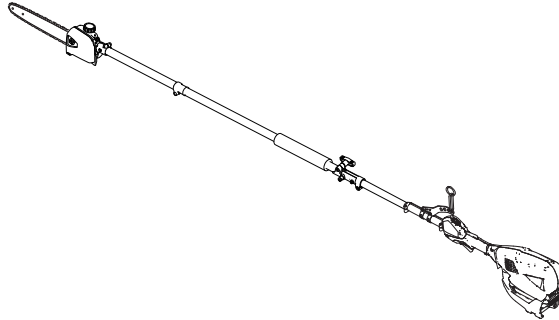

complies with:

- * the requirements of Directive **2006/42/EC** (use of harmonized standard **EN 62841-1: 2015** and **EN ISO 11680-1: 2011**)
- * the requirements of Directive **2014/30/EU** (use of harmonized standard **EN 55014-1: 2006**, **EN 55014-2: 1997**, **EN 61000-3-2: 2006**, and **EN 61000-3-3: 2008**)
- * the requirements of Directive **2014/35/EU** (use of harmonized standard **EN 60335-1: 2012**, **EN 60335-2-29: 2004**, and **EN 62233: 2008**)
- * the requirements of Directive **2000/14/EC**

Conformity assessment procedure followed **ANNEX V**

Measured sound power level: 102 dB(A), Guaranteed sound power level: 105 dB(A)

- * the requirements of Directive **2011/65/EU** (use of harmonized standard **EN 50581: 2012**)

Serial Number 35000001 to 35100000

Tokyo, March 1st 2018

YAMABIKO CORPORATION

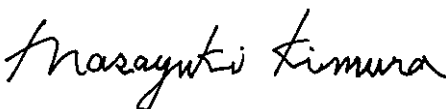

Masayuki Kimura
General Manager
Quality Assurance Dept.

The authorized representative in Europe who is authorized to compile the technical file.

Company: Atlantic Bridge Limited
Address: Atlantic House, PO Box 4800, Earley, Reading RG5 4GB, UK

Mr. Philip Wicks

MEMORANDUM

YAMABIKO CORPORATION
1-7-2 Suehirocho, Ohme, Tokyo 198-8760 JAPAN
PHONE: 81-428-32-6118. FAX: 81-428-32-6145.



X750-029151

X750823-0101



FRANÇAIS
FR (Notice originale)

MANUEL D'UTILISATION SERIE PRO ATTACHMENT DPAS-PP

AVERTISSEMENT



**LIRE ATTENTIVEMENT LES INSTRUCTIONS ET SUIVRE LES
RÈGLES DE SÉCURITÉ.
LE NON-RESPECT DES RÈGLES DE SÉCURITÉ ENTRAÎNE UN
RISQUE DE BLESSURE GRAVE.**



Table des matieres

Pour utiliser l'appareil en toute sécurité	3
Description	8
Avant de commencer	9
Contenu de l'emballage	9
Assemblage	9
Equilibrage	12
Élagage	13
Techniques d'élagage	14
Entretien	16
Instructions d'entretien de l'appareil	16
Entretien	16
Remisage	19
Caractéristiques	20
Déclaration de conformité	21

Pour utiliser l'appareil en toute sécurité

Information importante

AVERTISSEMENT

Lire attentivement le manuel d'utilisation avant d'utiliser l'appareil pour la première fois.

À propos du manuel d'utilisation

- Ce manuel contient les informations nécessaires au montage, à l'utilisation et à l'entretien de l'appareil. L'utilisateur doit donc le lire attentivement et intégrer les informations qu'il contient.
- Toujours conserver le manuel à portée de main.
- En cas de perte du manuel ou si ce dernier a été détérioré et n'est plus lisible, s'adresser à un revendeur pour en obtenir un nouveau.
- Les unités utilisées dans ce manuel sont les unités SI (Système international d'unités). Les chiffres indiqués entre parenthèses sont des valeurs de référence. De légères erreurs de conversion peuvent survenir dans certains cas. Le non-respect de cette règle de sécurité entraîne un risque d'accident ou de blessure grave.

Utilisation du produit

- Ce produit est conçu pour une taille légère à moyenne des branches.
- Ne pas utiliser cet appareil pour d'autres applications que celles mentionnées ci-dessus.
- Le constructeur se réserve le droit de modifier sans préavis le contenu de ce manuel en fonction des améliorations apportées au produit. Il se peut que certains des schémas de ce manuel soient différents du produit. Ces différences ont pour objectif de rendre les explications plus claires.
- En cas de doute, consulter un revendeur. Le non-respect de cette règle de sécurité entraîne un risque d'accident ou de blessure grave.

Ne pas modifier l'appareil

- Aucune modification ne doit être apportée à l'appareil. Le non-respect de cette règle de sécurité entraîne un risque d'accident ou de blessure grave. Tout dysfonctionnement dû à une modification de l'appareil n'est pas couvert par la garantie du fabricant.

Ne pas utiliser l'appareil avant d'avoir effectué les opérations de vérification et d'entretien nécessaires

- Il ne faut pas utiliser l'appareil avant d'avoir effectué les opérations de vérification et d'entretien nécessaires. Veiller à ce que l'appareil soit vérifié et entretenu régulièrement. Le non-respect de cette règle de sécurité entraîne un risque d'accident ou de blessure grave.

Prêt ou cession du produit à un tiers

- Si l'appareil est prêté à un tiers, veiller à lui confier également le manuel d'utilisation fourni avec l'appareil.
- Si le produit est cédé à un tiers, transmettre le manuel d'utilisation fourni avec le produit lors de la vente. Le non-respect de cette règle de sécurité entraîne un risque d'accident ou de blessure grave.

Utilisateurs du produit

- L'appareil ne doit pas être utilisé si :
 - ◆ l'utilisateur est fatigué ;
 - ◆ l'utilisateur a consommé de l'alcool ;
 - ◆ l'utilisateur prend des médicaments ;
 - ◆ la personne qui souhaite utiliser l'appareil est enceinte ;
 - ◆ l'utilisateur est en mauvaise condition physique ;
 - ◆ l'utilisateur n'a pas lu le manuel d'utilisation ;
 - ◆ la personne qui souhaite utiliser l'appareil est un enfant.
- L'utilisateur est tenu pour responsable en cas d'accidents ou de risques pouvant entraîner des accidents corporels ou des dommages matériels. Le non-respect de ces règles de sécurité constitue un risque d'accident.



Pour utiliser l'appareil en toute sécurité

⚠ AVERTISSEMENT

Exposition aux vibrations et au froid

○ Les personnes exposées aux vibrations et au froid peuvent être victimes du phénomène de Raynaud, une affection qui touche les doigts. L'exposition à des vibrations et au froid peut provoquer une sensation de picotement et de brûlure, suivie d'une décoloration et d'un engourdissement des doigts. Il est vivement recommandé de respecter les mesures de précaution suivantes car le seuil d'exposition minimum pouvant provoquer l'apparition de ce phénomène reste inconnu à ce jour.

- ◆ Limiter la perte de chaleur corporelle, en protégeant en priorité la tête, le cou, les pieds, les chevilles, les mains et les poignets.
- ◆ Stimuler la circulation sanguine en interrompant le travail régulièrement pour remuer énergiquement les bras, et éviter de fumer.
- ◆ Limiter le nombre d'heures d'utilisation. Essayer d'intégrer à l'emploi du temps de la journée des tâches ne nécessitant pas l'utilisation de l'appareil ou d'une autre machine portable.
- ◆ En cas d'inconfort, de rougeur et de gonflement au niveau des doigts, suivis d'un blanchissement et d'une perte de sensibilité, consulter un médecin avant de s'exposer à nouveau au froid et aux vibrations.

Le non-respect de ces instructions peut être dangereux pour la santé.

Lésions attribuables au travail répétitif

○ Il apparaît que la sollicitation excessive des muscles et des tendons des doigts, des mains, des bras et des épaules peut provoquer une irritation, un gonflement, un engourdissement, une faiblesse et de fortes douleurs au niveau des membres mentionnés ci-dessus. L'apparition de lésions attribuables au travail répétitif (LATR) est très fréquente chez les personnes pratiquant certaines activités manuelles répétitives. Pour réduire le risque d'apparition de LATR, respecter les mesures de précaution suivantes :

- ◆ Éviter de plier, d'étirer ou de tordre le poignet pendant le travail.
- ◆ Faire des pauses régulières pour réduire l'effet répétitif et pour reposer ses mains. Effectuer le mouvement répétitif plus lentement et en faisant moins d'effort.
- ◆ Faire des exercices de musculation des mains et des bras.
- ◆ En cas de picotements, d'engourdissement ou de douleur dans les doigts, les mains, les poignets ou les bras, consulter un médecin. Plus les LATR sont diagnostiquées précocement, plus les chances d'empêcher les lésions nerveuses et musculaires irréversibles sont grandes.

Le non-respect de ces instructions peut être dangereux pour la santé.

Une formation adaptée

○ Toute personne devant utiliser cet appareil doit obligatoirement avoir reçu une formation et un équipement de protection adaptés.

○ Vous devez avoir une connaissance parfaite des commandes et du fonctionnement de l'appareil.

○ Vous devez savoir comment arrêter l'appareil et couper le moteur.

○ Vous devez savoir comment décrocher la machine du harnais en urgence.

○ Ne laisser personne utiliser l'appareil sans avoir préalablement reçu une formation adaptée.

Le non-respect de ces instructions peut être dangereux pour la santé.

Port de vêtements adaptés.

○ Attacher les cheveux longs au-dessus du niveau de l'épaule.

○ Ne pas porter de cravates, bijoux ou vêtements amples qui pourraient se prendre dans l'appareil.

○ Ne pas porter de chaussures ouvertes, ne pas travailler pieds nus ou jambes nues.

Le non-respect de ces mesures de précaution peut entraîner une dégradation de la vue ou de l'ouïe de l'utilisateur, ainsi qu'un risque de blessure grave.



Pour utiliser l'appareil en toute sécurité

⚠ AVERTISSEMENT

Port d'équipements de protection

○ Toujours porter les équipements de protection suivants pour utiliser le produit.

1. Protection de la tête (casque) : protège la tête.
2. Casque de protection anti-bruit ou protecteurs d'oreilles : protègent l'ouïe.
3. Lunettes de sécurité : protègent les yeux.
4. Protection du visage : protège le visage.
5. Gants de sécurité : protègent les mains contre le froid et les vibrations.
6. Vêtements de travail adaptés (manches longues, pantalons longs) : protègent le corps.
7. Bottes résistantes avec semelles anti-dérapantes (à bouts renforcés) ou chaussures de travail avec semelles anti-dérapantes (à bouts renforcés) : protègent les pieds.

Le non-respect de ces mesures de précaution peut entraîner une dégradation de la vue ou de l'ouïe de l'utilisateur, ainsi qu'un risque de blessure grave.

○ Si nécessaire, utiliser les équipements de protection ci-dessous.

- ◆ Masque anti-poussière : protège les voies respiratoires.
- ◆ Voilette de protection : protège contre les piqûres d'abeilles.

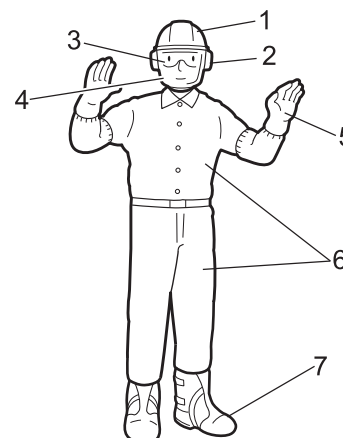

Environnement d'utilisation et fonctionnement de l'appareil

○ Ne pas utiliser l'appareil :

- ◆ dans des endroits humides ou mouillés ;
- ◆ sous la pluie ;
- ◆ en cas de mauvaises conditions météo ;
- ◆ sur des pentes raides ou sur des surfaces instables et glissantes ;
- ◆ la nuit ou dans des endroits sombres mal éclairés.
- ◆ en cas de risque de foudre.

○ Lorsque vous utilisez l'appareil sur un terrain en pente douce, employez un mouvement régulier et gardez la tête de coupe parallèle au sol.

Toute chute, glissade ou utilisation incorrecte de l'appareil constitue un risque de blessures graves pour l'utilisateur.

○ Afin de préserver votre santé et de travailler dans des conditions de sécurité et de confort optimales, utiliser l'appareil uniquement par des températures comprises entre -5 °C et 40 °C.

Le non-respect de ces instructions peut être dangereux pour la santé.

Savoir réagir en cas de blessure

○ Même si les cas de blessure ou d'accident restent exceptionnels, l'utilisateur doit savoir réagir à ces situations.

- ◆ Kit de premiers secours
- ◆ Serviettes et lingettes (pour arrêter les saignements)
- ◆ Sifflet ou téléphone portable (pour appeler de l'aide)

Si l'utilisateur n'est pas capable de prodiguer les premiers soins ou d'appeler à l'aide, la blessure peut s'aggraver.

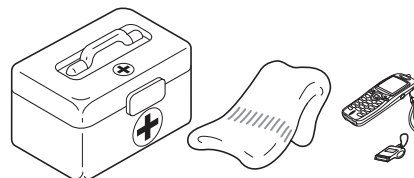

IMPORTANT

Cet outil est conçu pour être utilisé avec l'équipement DPAS-300. L'utilisation de cet outil avec tout autre produit provoquerait une défaillance prématurée du carter d'engrenage et annulerait la garantie.

Pour utiliser l'appareil en toute sécurité













Etiquettes et symboles d'avertissement

<p>⚠ DANGER</p> <p>Ce symbole associé au mot « DANGER » signale une action ou une situation présentant un risque de blessure corporelle grave ou d'accident mortel pour l'utilisateur et les personnes à proximité.</p>	<p>⚠ AVERTISSEMENT</p> <p>Ce symbole associé au mot « AVERTISSEMENT » signale une action ou une situation présentant un risque de blessure corporelle grave ou d'accident mortel pour l'utilisateur et les personnes à proximité.</p>	<p>⚠ ATTENTION</p> <p>« ATTENTION » signale une situation potentiellement dangereuse qui, si elle n'est pas évitée, peut entraîner une blessure légère à modérée.</p>
---	---	---

Autres indications

<p> Le cercle barré indique une interdiction.</p>	<p>REMARQUE</p> <p>Ce type de message fournit des conseils relatifs à l'utilisation et à l'entretien de l'appareil.</p>	<p>IMPORTANT</p> <p>Le texte dans l'encadré où figure le mot « IMPORTANT » donne des informations importantes concernant l'utilisation, la vérification, l'entretien et le remisage de l'appareil décrit dans ce manuel.</p>
--	--	--

Symboles

Forme des symboles	Description/application des symboles	Forme des symboles	Description/application des symboles
	Lire attentivement le manuel d'utilisation		Alerte/sécurité
	Port obligatoire de protections pour les yeux, les oreilles et la tête		Attention aux risques de choc électrique
	Port obligatoire de chaussures et de gants de protection		Ne pas faire fonctionner l'appareil à moins de 15 mètres des installations électriques.
	Ne jamais utiliser cet appareil lorsqu'il pleut ou dans des endroits humides		Ne laisser personne s'approcher à moins de 15 mètres
	Ne jamais toucher la chaîne coupante lors du démarrage de l'appareil et ni pendant l'utilisation de la machine.		Sens de rotation de la chaîne
	Réglage du graisseur de chaîne		Lubrification de la chaîne
	Niveau de puissance sonore garanti		

Pour utiliser l'appareil en toute sécurité

Étiquette(s) de sécurité

- L'étiquette de sécurité ci-dessous figure sur les appareils décrits dans ce manuel. S'assurer de bien comprendre la signification de l'étiquette avant d'utiliser l'appareil.
- Si l'étiquette devient illisible avec le temps ou si elle s'est décollée ou a été déchirée, contacter un revendeur pour obtenir une nouvelle étiquette et la coller à l'emplacement indiqué sur les illustrations ci-dessous. Veiller à ce que l'étiquette soit toujours lisible.

1. Numéro de pièce X505-003510



2. Numéro de pièce X505-010380

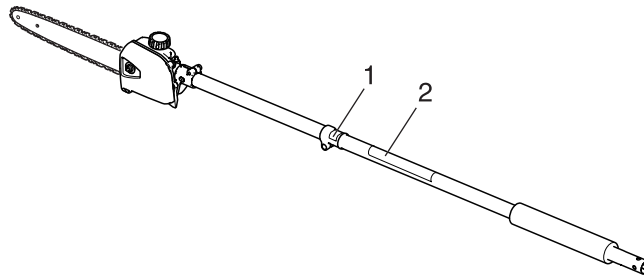

Description

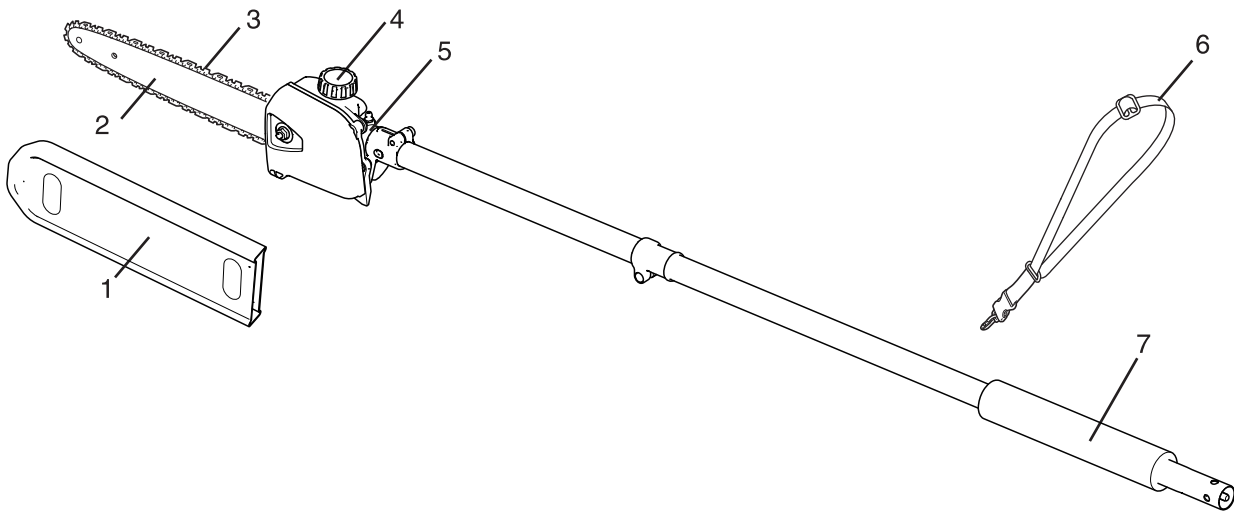

1. **Protecteur de guide-chaîne** - Sert à couvrir le guide-chaîne et la chaîne coupante durant le transport et l'entreposage. Retirer le protecteur de guide-chaîne avant d'utiliser l'appareil.
2. **Guide-chaîne**
3. **Chaîne coupante**
4. **Bouchon de remplissage d'huile**

5. **Outil de coupe** - Carter d'engrenage.
6. **Harnais** - Sangle réglable retenant l'unité sur l'opérateur.
7. **Poignée avant** - Poignée gauche matelassée.

Avant de commencer

Contenu de l'emballage

- ♦ Les pièces suivantes sont conditionnées séparément dans le carton d'emballage.
- ♦ Lors de l'ouverture du carton, passer en revue les pièces qu'il contient.
- ♦ Contacter un revendeur si une pièce est manquante ou endommagée.

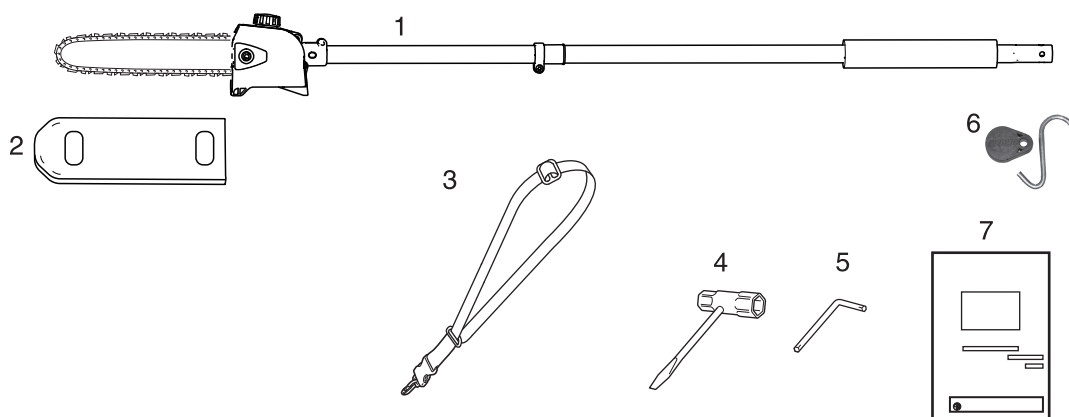

- | | |
|-------------------------------|-------------------------|
| 1. Arbre et outil de coupe | 5. Clé coudée |
| 2. Protecteur de guide-chaîne | 6. Crochet de remisage |
| 3. Harnais | 7. Manuel d'utilisation |
| 4. Clé à pipe | |

Assemblage

⚠ AVERTISSEMENT

- Lire attentivement le manuel d'utilisation pour s'assurer que l'appareil est monté correctement.
L'utilisation d'un appareil monté de façon incorrecte entraîne un risque d'accident ou de blessure grave.
- Toujours éteindre l'appareil et retirer la batterie avant de monter le produit.
Le non-respect de cette règle de sécurité entraîne un risque d'accident ou de blessure grave.



Assemblage de l'arbre de l'outil

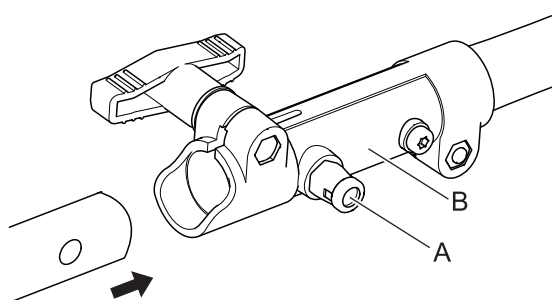

1. Disposer la tête de l'appareil/l'arbre sur une surface plane.
2. Tirer la goupille de positionnement (A) et la tourner d'1/4 de tour dans le sens inverse des aiguilles d'une montre en position de blocage.
3. Retirer la protection en vinyle de l'arbre de transmission de l'outil.

Avant de commencer

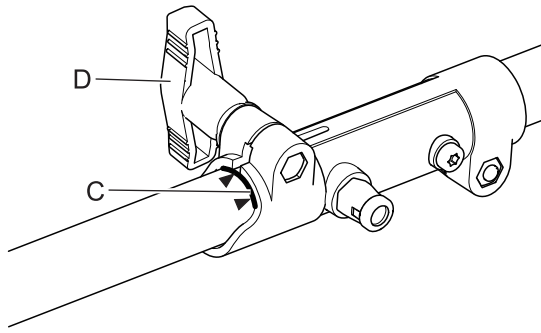

4. Insérer soigneusement l'arbre de transmission de l'outil dans le coupleur (B) jusqu'à la ligne d'assemblage tracée sur l'étiquette (C), en vérifiant que l'arbre de transmission inférieur intérieur s'enclenche dans la prise à carré conducteur de l'arbre de transmission supérieur.

REMARQUE

Le corps de palier inférieur et la tête doivent être alignés avec le moteur.

5. Tourner la goupille de positionnement (A) d'1/4 de tour dans le sens des aiguilles d'une montre pour l'enclencher dans l'orifice de l'arbre inférieur. Vérifier que la goupille de positionnement est bien enclenchée en tournant l'arbre de transmission inférieur. La goupille de positionnement doit parfaitement s'enclencher dans le coupleur. Ainsi, l'arbre ne peut plus tourner.
6. Fixer l'arbre inférieur sur le coupleur en serrant le bouton de serrage (D).
7. Pour le démontage, inverser les instructions de montage.

Dépose de la poignée avant

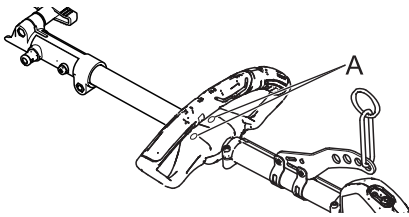

1. Déposer les vis (A) et les moitiés de poignée de l'équipement.
2. Fixer ensemble les deux moitiés sans serrer et ranger l'ensemble poignée en vue d'une utilisation ultérieure.

Réglage de la tension de la chaîne coupante

⚠ AVERTISSEMENT

- Porter des gants lors de la manipulation de la chaîne coupante. À défaut, cela pourrait entraîner des blessures graves.

⚠ ATTENTION

- Une chaîne desserrée peut sortir du guide-chaîne, ce qui risque d'endommager la chaîne et le matériel associé. Toujours vérifier que la chaîne est réglée correctement ; en cas d'utilisation d'une chaîne neuve, effectuer des vérifications plus fréquentes.

IMPORTANT

- Un réglage correct de la chaîne est essentiel pour obtenir des performances maximales, pour prolonger la durée de vie de la chaîne et pour garantir la sécurité de l'utilisateur. Toujours contrôler la tension de la chaîne avant d'utiliser l'appareil.

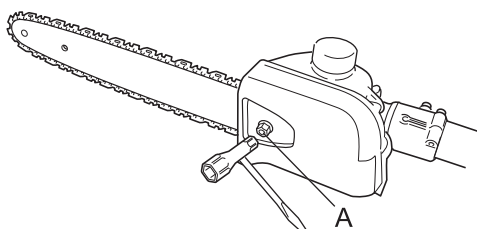

1. Placer l'appareil sur une surface plane et propre. (Pour effectuer le réajustement en cours de fonctionnement, mettre l'appareil hors tension et déposer la batterie, puis laisser refroidir le guide-chaîne et la chaîne avant de procéder au réglage.)
2. Desserrer l'écrou du couvercle du pignon (A) avec la clé à pipe.

Avant de commencer

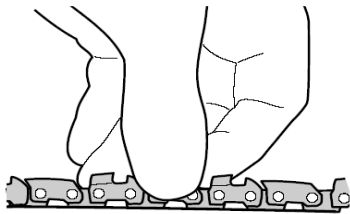
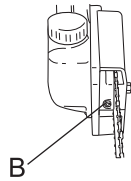

3. Lever le nez du guide-chaîne tout en tournant la vis de tension de la chaîne (B).
 - ♦ dans le sens horaire pour tendre la chaîne ou
 - ♦ dans le sens antihoraire pour desserrer la chaîne.
4. Tirer manuellement la chaîne le long de la partie supérieure du guide-chaîne à plusieurs reprises, du moteur à l'extrémité du guide-chaîne. La chaîne doit être bien ajustée mais doit tout de même pouvoir être tirée librement.
5. Visser fermement l'écrou du couvercle du pignon tout en soulevant l'extrémité du guide-chaîne.

IMPORTANT

○ Ne pas serrer excessivement l'écrou du couvercle du pignon, sous risque de dommages.

6. Vérifier que la chaîne est réglée correctement (plus souvent s'il s'agit d'une chaîne neuve). La chaîne doit être bien ajustée mais doit tout de même pouvoir être tirée librement.

Remplissage du réservoir du graisseur de chaîne

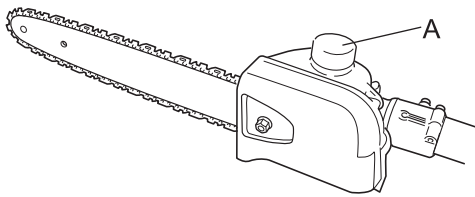

1. Placer l'appareil sur une surface plane et propre, le bouchon de remplissage d'huile (A) orienté vers le haut. Essuyer tout débris présent sur le bouchon d'huile et autour du goulot de remplissage d'huile.
2. Retirer le bouchon de remplissage d'huile et remplir le réservoir d'huile pour guide-chaîne et pour chaîne, puis remettre le bouchon en place.
3. Essuyer toute huile renversée sur l'appareil avant de le redémarrer.

Réglage du débit d'huile

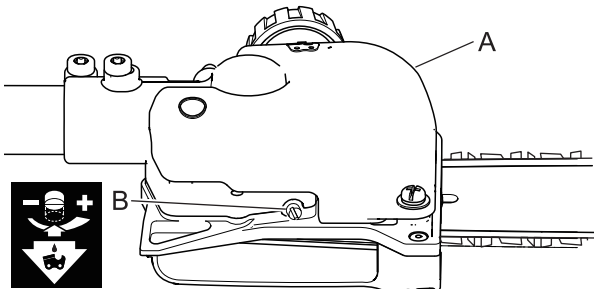

ATTENTION

○ Augmenter le débit d'huile du guide-chaîne accroît la consommation d'huile et nécessite des vérifications plus fréquentes du réservoir d'huile (A).

Le guide-chaîne et la chaîne sont lubrifiés automatiquement par une pompe qui fonctionne dès que la chaîne tourne. La pompe est réglée en usine pour fournir un débit minimum, mais elle peut être ajustée sur le terrain. Il est souvent préférable d'augmenter temporairement le flux d'huile pour couper des bois durs ou du bois très résineux.

Régler la pompe comme suit :

1. Mettre l'appareil hors tension, déposer la batterie.
2. Placer l'appareil sur le côté, réservoir d'huile vers le haut.
3. À l'aide d'un tournevis, tourner la vis de réglage du débit d'huile (B) dans le sens approprié :
 - ♦ horaire pour réduire la lubrification ;
 - ♦ antihoraire pour augmenter la lubrification.

Avant de commencer

Equilibrage Réglage du harnais

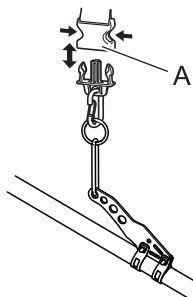
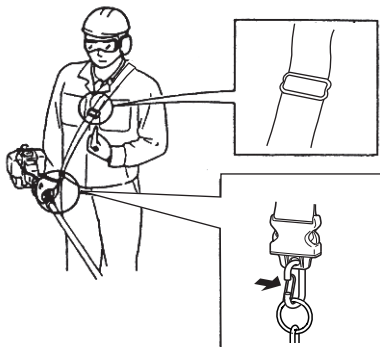

1. Accrocher le crochet de la sangle sur la fixation du tube extérieur.
2. Porter le harnais de manière à ce que le crochet reste sur votre côté droit.
3. Ajuster la longueur du harnais d'épaule de manière à pouvoir porter le taille-haies et à pouvoir travailler confortablement avec.

IMPORTANT

- S'assurer que tous les crochets et dispositifs de réglage sont bien fixés.

* Le harnais est doté d'une fonction de décrochage rapide. En cas d'urgence, tirer sur l'entretoise (A) afin de débrancher la machine du harnais.

DANGER

- Tous les conducteurs électriques aériens et les câbles de télécommunication peuvent avoir une alimentation électrique à haute tension. Cet appareil n'est pas isolé par une protection contre les courants électriques. Ne jamais toucher les câbles directement ou indirectement durant l'élagage, sous risque de blessures graves ou de mort.
- La zone comprise dans un rayon de 15 mètres autour de l'appareil est une zone dangereuse. Veillez à bien respecter les mesures de précaution suivantes lors de l'utilisation de l'appareil.
 - ◆ Ne laisser personne (enfants, animaux ou autres personnes) pénétrer dans la zone dangereuse.

AVERTISSEMENT

- Ne démarrer ou utiliser l'appareil que si toutes les protections et couvercles de protection sont correctement fixés à l'appareil.
- Les pièces en mouvement peuvent être à l'origine de blessures graves, voire d'amputations. L'utilisateur doit éloigner ses mains, vêtements et tout objet non fixé de toutes les ouvertures.
- Toujours mettre l'appareil hors tension, déposer la batterie et vérifier que toutes les pièces en mouvement se sont complètement immobilisées avant de retirer tout obstacle, d'éliminer des débris ou de procéder à l'entretien de l'appareil.

Veiller à bien se tenir d'aplomb.

- Garder un bon appui et l'équilibre en permanence. Ne pas se tenir sur des surfaces glissantes, inégales ou instables. Ne pas travailler dans des positions non sécurisées ou sur une échelle. Ne pas tenir l'appareil à bout de bras.
 - Utiliser l'appareil uniquement depuis le sol ou à partir d'une nacelle élévatrice agréée.
 - Toujours évaluer les branches à élaguer afin de repérer les dangers tels que les branches mortes pendant librement et pouvant tomber et heurter l'opérateur ou ses assistants. Éliminer les dangers avant de commencer l'élagage.
 - Prévoir un chemin de repli en cas de chute d'objets.
 - Les branches coupées peuvent rebondir lorsqu'elles tombent au sol.
 - Vérifier que le harnais est réglé de manière à assurer une utilisation confortable et sans danger.
 - Couper l'alimentation du produit lors des déplacements d'un arbre à un autre.
 - Éviter tout contact avec la chaîne coupante.
- Le non-respect de ces mesures de précaution peut entraîner un risque de blessure grave.



- Lors du transport de l'appareil, mettre ce dernier hors tension, déposer la batterie, installer le protecteur de guide-chaîne, mettre l'appareil en position verticale et le fixer fermement en place.
- Le non-respect des règles de sécurité peut entraîner des dommages ou des blessures.

- Ne jamais essayer d'utiliser l'appareil d'une seule main.
- Passer les pouces autour de la poignée et saisir la poignée en l'enveloppant avec les autres doigts.

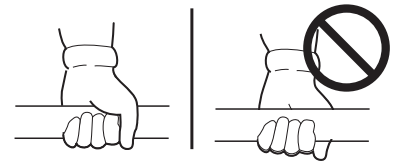

Rebond

- Le rebond peut provoquer une dangereuse perte de contrôle de l'appareil et entraîner des blessures graves de l'opérateur et de toute personne se trouvant à proximité. Tenir fermement l'appareil des deux mains entre le pouce et les doigts, en enserrant les poignées avant et arrière. Se rappeler que la branche élaguée descend puis rebondit une fois la taille effectuée.
- ◆ Il y a un risque de rebond lorsque la chaîne coupante en mouvement au niveau du nez ou de l'extrémité du guide-chaîne touche un objet, ou lorsque le bois coince et pince la tronçonneuse dans l'entaille. Dans certains cas, il peut se produire un mouvement de recul extrêmement rapide projetant le guide-chaîne et la tronçonneuse vers le haut puis vers le sol et l'opérateur. L'un ou l'autre de ces mouvements peuvent entraîner une perte de contrôle de l'appareil de la part de l'opérateur, et par conséquent, causer de graves blessures.
 - ◆ La compréhension du principe de base du rebond permet de réduire ou de supprimer l'effet de surprise contribuant à des accidents.
 - ◆ Éviter un contact de l'extrémité du guide-chaîne avec un objet quelconque lorsque la chaîne coupante est en mouvement.
 - ◆ Couper du bois uniquement. Éviter de heurter du béton, du métal, des fils ou toute autre obstruction susceptible de rebondir et d'endommager la chaîne coupante.
 - ◆ S'il arrive que la tronçonneuse heurte un corps étranger, mettre immédiatement l'appareil hors tension et déposer la batterie, inspecter l'appareil et le réparer si nécessaire.

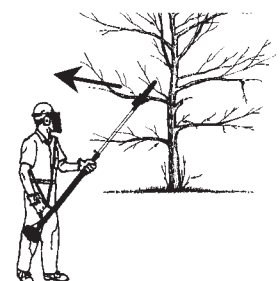

Élagage

REMARQUE

○ Lors de la première utilisation de cet appareil à basse température après l'achat, il se peut qu'il ne fonctionne pas correctement dans de rares cas. Ce phénomène n'indique pas une panne du produit. Dans un tel cas, mettre l'appareil à température ambiante (température normale), et le mettre sous tension et hors tension à plusieurs reprises avant l'utilisation.

- ♦ Vérifier que l'outil de coupe, le guide-chaîne et la chaîne coupante sont fixés fermement en place et en bon état de fonctionnement.
- ♦ Ne pas heurter de roches, de pierres, de souches d'arbre ou tout autre objet étranger avec la chaîne coupante.
- ♦ Ne pas enfoncer la chaîne coupante dans le sol.
- ♦ Si l'outil de coupe heurte un obstacle, arrêter immédiatement l'appareil et vérifier si la chaîne coupante est endommagée.
- ♦ Ne pas utiliser l'appareil si la chaîne coupante est émoussée, fracturée ou si elle présente une décoloration.
- ♦ Retirer tous les objets étrangers de la zone de travail.
- ♦ Toujours couvrir le guide-chaîne et la chaîne coupante à l'aide du protecteur de guide-chaîne durant le transport et pour l'entreposage.

Techniques d'élagage

Préparation

- ♦ Vérifier si l'appareil présente des écrous, boulons et vis desserrés/manquants. Serrer et/ou remplacer les éléments nécessaires.
- ♦ Choisir la meilleure position de travail pour limiter les risques de chutes d'objets (branches, etc.).
- ♦ Mettre l'appareil en marche.
- ♦ Enfiler la sangle.

Ne jamais se tenir sous la branche en cours de coupe ; attention aux chutes de branches. Remarque : une branche peut rebondir et frapper l'utilisateur une fois tombée au sol.

Procédure de coupe

Pour ne pas entraver la chute des branches, toujours couper les branches les plus basses en premier. Élaguer les branches lourdes (grand diamètre) en plusieurs tronçons gérables.

Position de travail

Garder la poignée de contrôle dans la main droite et l'arbre dans la gauche. Le bras gauche peut être tendu pour avoir une position plus confortable.

Toujours maintenir l'arbre à un angle inférieur ou égal à 60°.

Applications types

Coupe standard (A) :

La position de travail la plus pratique implique d'incliner l'outil à 60°, mais n'importe quel autre angle peut être utilisé selon les situations.

Coupe au-dessus d'obstacles (B) :

Grâce à la longue portée de l'appareil, il est possible d'élaguer des branches surplombant des obstacles, comme des cours d'eau ou des lacs. Dans ce cas, l'angle de l'outil dépend de la position de la branche.

Coupe sur une plateforme de travail :

Grâce à la longue portée de l'appareil, il est possible de couper au plus près du tronc sans risque que la plateforme de travail n'endommage les autres branches. Dans ce cas, l'angle de l'outil dépend de la position de la branche.

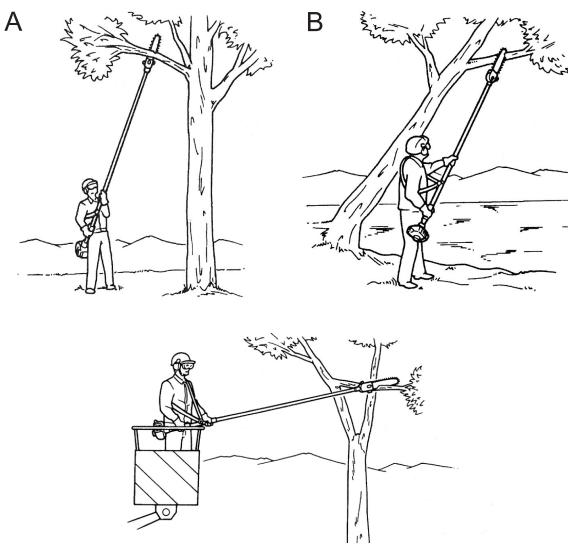

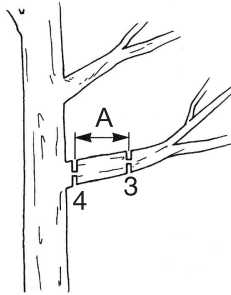
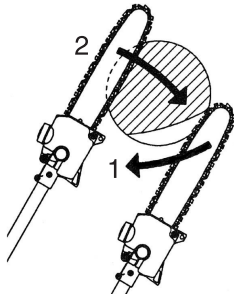

Techniques de travail

Coupe de soutènement :

Pour éviter d'arracher l'écorce, pour éviter les rebonds et le pincement du guide-chaîne lors de l'élagage de branches épaisses, toujours commencer par une coupe de soutènement (1) sur le dessous de la branche.

Pour ce faire, appliquer l'outil de coupe et le tirer en travers de la partie inférieure de la branche jusqu'au nez du guide-chaîne. Effectuer la coupe transversale (2).

Couper à ras des branches épaisses :

Si le diamètre de la branche est supérieur à 10 cm, effectuer d'abord une entaille par en-dessous (3) et une coupe transversale (A) à environ 25 cm de la coupe finale. Ensuite, couper la branche à ras (4) en commençant par une coupe de soutènement et en terminant par une coupe transversale.

Entretien

⚠ AVERTISSEMENT

- Respecter les mesures de précaution suivantes lors de la vérification et de l'entretien de l'appareil après utilisation :**
- **Mettre l'appareil hors tension, retirer la batterie et s'assurer que toutes les pièces mobiles sont complètement à l'arrêt.**
Il existe un risque d'accident en cas de démarrage intempestif de l'appareil.
 - **Laisser l'appareil refroidir avant tout entretien.**
Il existe un risque de brûlure.
 - **Porter des gants lors de la manipulation de la chaîne coupante.**
À défaut, cela pourrait entraîner des blessures graves.

IMPORTANT

- La vérification et l'entretien nécessitent des connaissances spécialisées. Si l'utilisateur ne possède pas les compétences requises pour effectuer les opérations de vérification et d'entretien de l'appareil ou pour remédier à un dysfonctionnement, il doit consulter un revendeur. Ne pas essayer de démonter le produit.

Instructions d'entretien de l'appareil

IMPORTANT

- Les intervalles indiqués sont un maximum. La fréquence des opérations d'entretien varie en fonction de l'utilisation réelle de l'appareil et de l'expérience de l'utilisateur.

Entretien

En cas de questions ou de problèmes, contacter un revendeur.

Entretien quotidien

Avant chaque utilisation, effectuer les opérations suivantes :

- ♦ Nettoyer tous les débris et saletés de l'outil de coupe.
- ♦ Lubrifier les lames avant chaque utilisation et après un appoint en carburant. Vérifier le bon état et le réglage correct des lames.
- ♦ Contrôler qu'il ne manque pas de vis ou d'éléments. S'assurer que l'outil de coupe est fixé correctement.
- ♦ S'assurer que les écrous, boulons et vis sont serrés.

Entretien après 10/15 heures d'utilisation

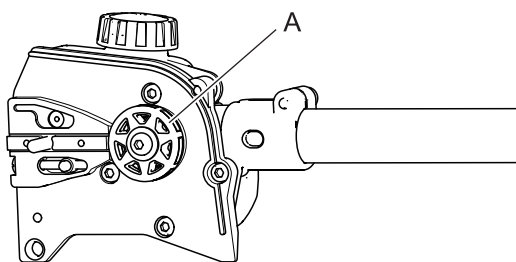

- ♦ Retirer le couvercle du pignon et rechercher toute présence de saletés excessives, de débris ou d'usure sur le pignon (A). Retirer le guide-chaîne et nettoyer la rainure du guide-chaîne. Si le pignon présente des signes d'usure excessive, le remplacer par un pignon neuf.

Entretien après 50 heures d'utilisation

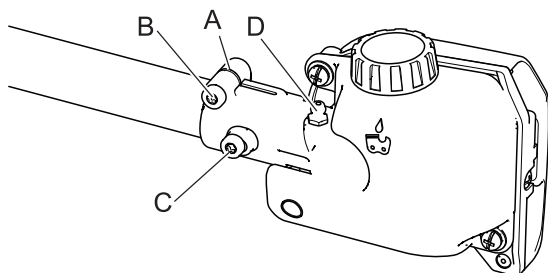

Lubrifier le carter d'engrenage

- ♦ Pour réaliser cette opération, commencer par enlever le carter d'engrenage du tube extérieur comme suit :

⚠ ATTENTION

- **Ne pas enlever les rondelles entretoises en « D » (A) de la bride du carter d'engrenage. La rondelle entretoise protège le carter d'engrenage contre un serrage trop fort du boulon de serrage qui pourrait l'endommager.**

1. Desserrer les vis de serrage du carter d'engrenage (B).
2. Déposer la vis de calage (C) du carter d'engrenage.

Remplacement du guide-chaîne

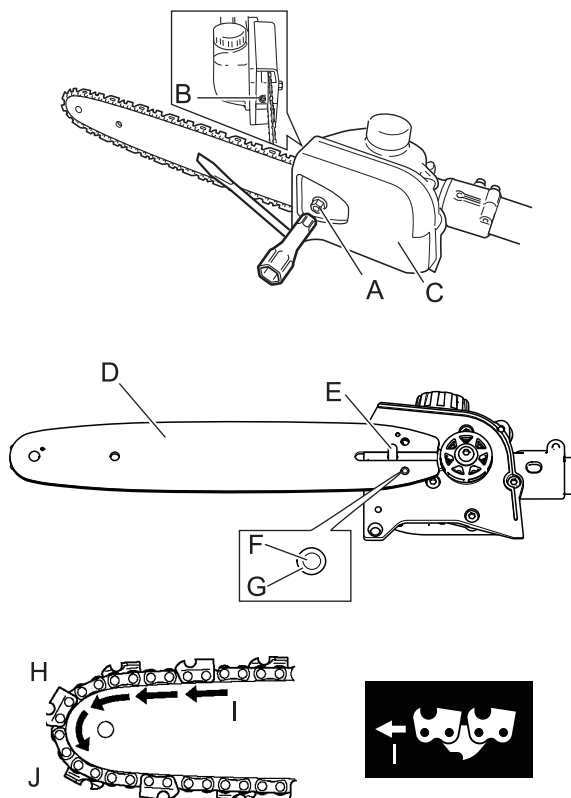

H : Haut du guide-chaîne J : Bas du guide-chaîne
I : Sens de rotation de la chaîne

3. Faire glisser le carter d'engrenage hors du tube.
A l'aide d'un pistolet graisseur, injecter de la graisse à base de lithium (environ 10 grammes) dans l'embout de graissage (D) jusqu'à ce que la graisse usagée ressorte du carter d'engrenage (visible dans la cavité du tube extérieur). Nettoyer les excédents de graisse puis remonter le carter d'engrenage sur le tube extérieur.

1. Déposer l'écrou (A) et tourner la vis de tension de la chaîne (B) dans le sens antihoraire pour libérer la tension.
2. Retirer le protecteur de guide-chaîne (C).
3. Retirer le guide-chaîne et la chaîne coupante du carter d'engrenage et du pignon.
4. Retirer la chaîne coupante du guide-chaîne et vérifier si le guide-chaîne présente des signes de dommages ou d'usure excessive ou irrégulière. Au besoin, remplacer le guide-chaîne.
5. Placer le guide-chaîne (D) sur le goujon de réglage du guide-chaîne (E) sur le dispositif de coupe. Aligner l'ergot de tension de la chaîne (F) avec le trou (G) du guide-chaîne.

IMPORTANT

- Un mauvais alignement du guide-chaîne et de l'ergot de tension de la chaîne peut gravement endommager le couvercle du pignon, le guide-chaîne, l'ergot de tension de la chaîne et le dispositif de coupe.

6. Installer l'anneau de chaîne sur les maillons d'entraînement dans la rainure du guide-chaîne, puis aligner la chaîne sur le pignon d'entraînement. Vérifier que les lames sont dans le bon sens, comme indiqué sur l'illustration. Si l'installation de la chaîne est difficile ou si la chaîne semble trop tendue, se reporter à la section Réglage de la tension de la chaîne coupante.
7. Installer le couvercle du pignon sur le goujon du guide-chaîne. Visser l'écrou du couvercle du pignon à la main.

REMARQUE

- Lors de l'utilisation de cet appareil à basse température après l'injection de graisse, il se peut que le démarrage soit difficile. Dans ce cas, le mettre à température normale et effectuer un essai bien avant l'utilisation.

Limage de la chaîne coupante

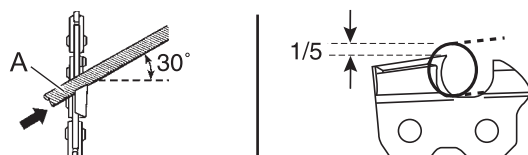

IMPORTANT

- Des lames émoussées ou endommagées donneront lieu à une performance de coupe médiocre, à une augmentation des vibrations et à une défaillance prématurée de la chaîne coupante.
1. Placer la lime ronde (A) dans la lame à un angle de 30°. Un cinquième (1/5) de la lime doit ressortir au-dessus du bord de la lame.

Entretien

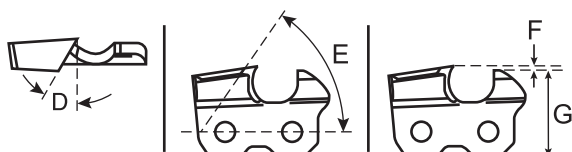
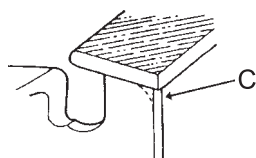
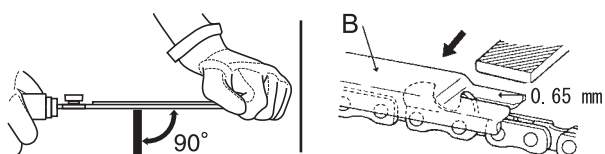

2. Maintenir la lime en position horizontale dans la lame et limer dans un sens.
 3. Limer jusqu'à ce que les bords supérieurs et coniques latéraux de la lame soient affûtés et exempts d'entailles.
 4. Mettre le limiteur de profondeur (B) fermement en place sur le haut de la lame, avec une fente de 0,65 mm, et placer l'extrémité contre la dent-rabot de lame avant. Limer la dent-rabot de lame à l'aide d'une lime plate jusqu'à qu'elle soit au ras du haut du limiteur de profondeur.
 5. Terminer l'affûtage de la lame en arrondissant le bord de dent-rabot avant (C) à l'aide d'une lime plate.
6. La lame limée correctement est illustrée ici.
 D : Angle de plaque supérieure 30°
 E : Angle de découpe supérieure 55°
 F : Limiteur de profondeur 0,65 mm
 G : Parallèle
7. Mettre de l'huile propre et tourner lentement la chaîne coupante afin de nettoyer les résidus dus au limage.
 8. Si la chaîne coupante est colmatée ou encrassée par un dépôt de résine, la nettoyer à l'aide de kérosène puis l'imbiber d'huile.

Guide de dépannage

IMPORTANT

- En ce qui concerne les pièces de rechange et les consommables, utiliser uniquement des pièces d'origine et les produits et composants recommandés.
 L'utilisation de pièces d'autres marques ou de composants inappropriés peut entraîner un dysfonctionnement.

Diagnostic	Cause	Solution
L'huile pour chaîne ne sort pas.	<ul style="list-style-type: none"> ♦ Pas d'huile dans le réservoir d'huile. ♦ Conduit d'huile pour chaîne ou filtre à huile bouchés. ♦ Défaut dans le circuit d'huile. 	<ul style="list-style-type: none"> ♦ Remplir le réservoir d'huile pour chaîne. ♦ Nettoyer le conduit d'huile pour chaîne et le filtre à huile. ♦ Consulter un revendeur.
Vibrations excessives.	<ul style="list-style-type: none"> ♦ Outil de coupe déformé ou endommagé. ♦ Carter d'engrenage desserré. ♦ Arbre de transmission tordu, douilles usées ou endommagées. 	<ul style="list-style-type: none"> ♦ Vérifier et remplacer l'outil, selon le cas. ♦ Serrer fermement le carter d'engrenage. ♦ Vérifier et remplacer, si besoin est.

- ♦ En cas de problème différent de ceux décrits dans le tableau ci-dessus, consulter un revendeur.
- ♦ S'adresser à un revendeur pour la mise au rebut de l'appareil ou de ses composants conformément à la législation nationale en vigueur.

Remisage

Installation du crochet de remisage

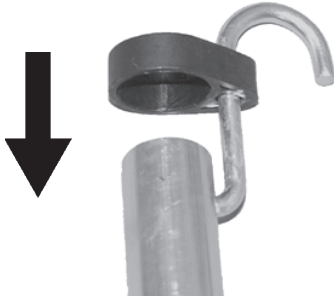

1. Insérer l'extrémité fine du crochet dans le trou de positionnement de l'arbre de l'outil.
2. Placer la protection en plastique sur l'extrémité de l'arbre de l'outil.

Fabricant :

YAMABIKO CORPORATION

1-7-2 Suehirocho, Ohme, Tokyo 198-8760 JAPON

Représentant autorisé en Europe :

Atlantic Bridge Limited

Atlantic House, PO Box 4800, Earley, Reading RG5 4GB, Royaume-Uni

Caractéristiques

	DPAS-PP (Power Pruner)
Dimensions externes : longueur × largeur × hauteur	1440 × 76 × 115 mm
Masse :	
sans guide-chaîne, chaîne coupante et huile pour chaîne	1,5 kg
avec guide-chaîne, chaîne coupante	1,8 kg
Volume :	
Réservoir d'huile de lubrification de chaîne	100 ml
Huile (pour chaîne)	Huile pour chaîne ou huile pour moteur
Longueur de coupe : toutes les longueurs utiles de guide-chaîne	250 mm
Chaîne :	
Pas spécifié	9,53 mm
Jauge spécifiée (épaisseur des maillons d'entraînement)	1,1 mm
Type de guide-chaîne	25 cm (ECHO)
Jauge du guide-chaîne	1,1 mm
Type de chaîne	Oregon 90PX
Vitesse de chaîne au régime moteur maximum	18,8 m/s
Lubrification	Dispositif de graissage réglable automatique
Pignon : nombre de dents spécifié	7
Rapport de démultiplication	0,94
Niveaux de vibrations : (EN62841-1)	Poignée avant 4,3 m/s ² Poignée arrière 2,8 m/s ²
Incertitude : K	1,5m/s ²
Niveau de pression sonore : (EN62841-1) L _{pA}	91,4 dB(A)
Incertitude : K _{pA}	2,5 dB(A)
Niveau de puissance sonore : (EN62841-1) L _{WA}	102,1 dB(A)
Incertitude : K _{WA}	2,5 dB(A)
Niveau de puissance sonore garanti : (2000/14/CE) L _{WA}	(105 dB(A))*1
Modèle concerné	DPAS-300

*1: Ces valeurs n'entrent pas dans le cadre de la directive 2000/14/CE.
Ces caractéristiques sont susceptibles d'être modifiées sans préavis.

Déclaration de conformité

Le fabricant soussigné :

YAMABIKO CORPORATION
1-7-2 Suehirocho
Ohme, Tokyo 198-8760
JAPON

Cette déclaration de conformité est délivrée sous la seule responsabilité du fabricant.

déclare que l'appareil neuf désigné ci-après :

SERIE PRO ATTACHMENT (Power Pruner)

Marque : ECHO
Type : DPAS-300 + DPAS-PP

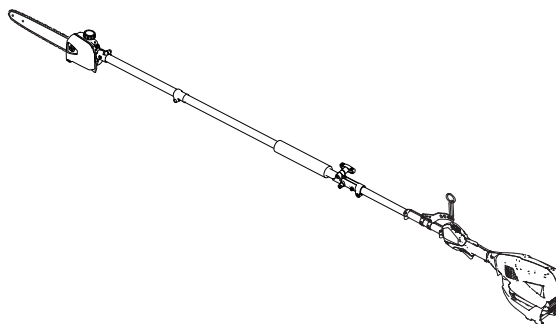

est conforme :

- * aux spécifications de la directive **2006/42/CE** (utilisation de la norme harmonisée **EN 62841-1: 2015, et EN ISO 11680-1: 2011**)
- * aux spécifications de la directive **2014/30/UE** (utilisation de la norme harmonisée **EN 55014-1: 2006, EN 55014-2: 1997, EN 61000-3-2: 2006, et EN 61000-3-3: 2008**)
- * aux spécifications de la directive **2014/35/UE** (utilisation de la norme harmonisée **EN 60335-1: 2012, EN 60335-2-29: 2004, et EN 62233: 2008**)
- * aux exigences de la directive **2000/14/CE**

Procédure d'évaluation de la conformité suivie : **ANNEXE V**

Niveau de puissance sonore mesuré: 102 dB(A), niveau de puissance sonore garanti: 105 dB(A)

- * aux exigences de la directive **2011/65/UE** (utilisation de la norme harmonisée **EN 50581: 2012**)

Numéro de série 35000001 à 35100000

Tokyo, 1er mars 2018

YAMABIKO CORPORATION

Masayuki Kimura

Directeur général

Service Assurance qualité

Représentant autorisé en Europe, autorisé à constituer le dossier technique.

Société : Atlantic Bridge Limited

Adresse : Atlantic House, PO Box 4800, Earley, Reading RG5 4GB, Royaume-Uni

M. Philip Wicks

Importateur pour la France

Société : P.P.K.

Adresse : Z.I. du Chemin Vert 10/16 rue de l'Angoumois BP 8002 - 95811 ARGENTEUIL CEDEX, France

YAMABIKO CORPORATION

1-7-2 Suehirocho, Ohme, Tokyo 198-8760 JAPON

TÉLÉPHONE : 81-428-32-6118. FAX : 81-428-32-6145.

The logo for ECHO, featuring the word "ECHO" in a bold, italicized, sans-serif font. The letter "E" is stylized with three vertical bars to its left, suggesting motion or sound. A registered trademark symbol (®) is located at the bottom right of the word.

X750-029151

X750823-0101



DEUTSCH
DE (Original Gebrauchsanleitung)

BEDIENUNGSANLEITUNG PRO ATTACHMENT SERIE DPAS-PP

WARNUNG



LESEN SIE DIE BEDIENUNGSANLEITUNG SORGFÄLTIG DURCH,
UND BEFOLGEN SIE DIE SICHERHEITSREGELN.
ANDERNFALLS BESTEHT DAS RISIKO SCHWERERER
VERLETZUNGEN.



Inhalt

Sichere Verwendung des Produkts	3
Beschreibung	8
Bevor Sie beginnen	9
Packliste	9
Zusammenbau	9
Ausrichten der Balance	12
Entasten	13
Entastungsverfahren	14
Wartung und Pflege	16
Wartungsrichtlinien	16
Wartung und Pflege	16
LAGERUNG	19
Technische Daten	20
Konformitätserklärung	21

Sichere Verwendung des Produkts

Wichtige Informationen

WARNUNG

Lesen Sie unbedingt die Bedienungsanleitung, bevor Sie das Produkt verwenden.

Allgemeines zu dieser Bedienungsanleitung

- Diese Bedienungsanleitung enthält wichtige Informationen über Montage, Bedienung und Instandhaltung Ihres Produkts. Bitte lesen Sie sie sorgfältig durch, und machen Sie sich mit dem Inhalt vertraut.
- Bewahren Sie die Anleitung stets an einem schnell zugänglichen Ort auf.
- Sollte die Anleitung verloren gehen oder aufgrund von Beschädigungen nicht mehr lesbar sein, besorgen Sie sich bitte eine neue Anleitung von Ihrem Händler.
- Die in dieser Anleitung verwendeten Einheiten sind SI-Einheiten (Système International d'unités; Internationales Einheitensystem). Zahlenangaben in Klammern sind Referenzwerte, bei denen mitunter geringe Umrechnungsfehler vorliegen können.
Andernfalls kann es zu Unfällen bzw. schweren Verletzungen kommen.

Bestimmungsgemäßer Gebrauch dieses Produkts

- Dieses Produkt ist für das Beschneiden von Fein- bis Starkästen bestimmt.
- Verwenden Sie das Gerät nur für den oben angegebenen Zweck.
- Um Weiterentwicklungen des Produkts Rechnung zu tragen, bleiben dem Hersteller Änderungen am Inhalt dieser Anleitung vorbehalten. Einige Abbildungen in dieser Anleitung können vom Produkt abweichen, um Sachverhalte klarer darzustellen.
- Bei Unklarheiten oder Problemen wenden Sie sich bitte an Ihren Händler.
Andernfalls kann es zu Unfällen bzw. schweren Verletzungen kommen.

Keine Veränderungen am Produkt vornehmen

- An dem Produkt dürfen keine Veränderungen vorgenommen werden.
Andernfalls kann es zu Unfällen bzw. schweren Verletzungen kommen. Funktionsfehler, die auf Veränderungen am Produkt zurückzuführen sind, fallen nicht unter die Herstellergarantie.

Produkt nur verwenden, wenn es überprüft und gewartet wurde

- Das Produkt darf nur verwendet werden, wenn es überprüft und gewartet wurde. Die Überprüfung und Wartung des Produkts muss regelmäßig durchgeführt werden.
Andernfalls kann es zu Unfällen bzw. schweren Verletzungen kommen.

Verleihen oder Übereignen des Produkts

- Wenn Sie das Produkt verleihen, muss die ausleihende Person auch die zugehörige Bedienungsanleitung erhalten.
- Wenn Sie das Produkt einer anderen Person übereignen, muss die Bedienungsanleitung zusammen mit dem Produkt ausgehändigt werden.
Andernfalls kann es zu Unfällen bzw. schweren Verletzungen kommen.

Anwender des Produkts

- Das Produkt darf von folgenden Personen nicht gebraucht werden:
 - ◆ übermüdete Personen
 - ◆ alkoholisierte Personen
 - ◆ unter Medikamenteneinfluss stehende Personen
 - ◆ schwangere Frauen
 - ◆ Personen in schlechter körperlicher Verfassung
 - ◆ Personen, die die Bedienungsanleitung nicht gelesen haben
 - ◆ Kinder
- Seien Sie sich bewusst, dass der Benutzer für Unfälle bzw. Gefährdungen anderer Personen oder deren Eigentum verantwortlich ist.
Eine Nichtbefolgung dieser Anweisungen kann zu Unfällen führen.



Sichere Verwendung des Produkts

WARNUNG

Vibration und Kälte

- Es wird vermutet, dass das Raynaud-Syndrom, das die Finger mancher Menschen befällt, durch stark vibrierende Arbeitsgeräte und das Arbeiten bei Kälte herbeigeführt wird. Durch stark vibrierende Arbeitsgeräte und das Arbeiten bei Kälte kann sich ein Prickeln und Brennen bemerkbar machen, dem sich Farblosigkeit und Gefühllosigkeit der Finger anschließen. Die nachstehend aufgeführten Vorkehrungen werden dringend empfohlen, da die Mindestwerte, bei denen diese Krankheit ausgelöst wird, nicht bekannt sind.
 - ◆ Halten Sie Ihren Körper warm, insbesondere Kopf und Nacken, Füße und Fußgelenke sowie Hände und Handgelenke.
 - ◆ Legen Sie häufige Pausen ein, in deren Verlauf Sie den Kreislauf durch intensive Armübungen anregen, und rauchen Sie nicht.
 - ◆ Begrenzen Sie die Dauerbetriebszeiten auf ein Minimum. Teilen Sie jeden Arbeitstag so ein, dass auch Arbeiten ohne Trimmer oder tragbare motorisierte Geräte verrichtet werden.
 - ◆ Wenn Ihre Finger schmerzen, rot und angeschwollen sind und schließlich bleich und gefühllos werden, müssen Sie einen Arzt aufsuchen, bevor Sie sich weiterhin Kälte und Vibrationen aussetzen.
- Eine Nichtbefolgung dieser Anweisung kann zu gesundheitlichen Schäden führen.

RSI-Syndrom

- Es wird angenommen, dass eine Überanstrengung der Muskeln und Sehnen der Finger, Hände, Arme und Schultern in den betreffenden Körperteilen Schmerzen, Schwellungen, Gefühllosigkeit, Schwäche und auch akuten Schmerz verursachen kann. Durch bestimmte ständig wiederholte Handbewegungen steigt das Risiko für die Entwicklung eines RSI-Syndroms. Auf folgende Art mindern Sie das Risiko des RSI-Syndroms:
 - ◆ Achten Sie darauf, dass Sie Ihr Handgelenk nicht zu sehr beugen, strecken oder verdrehen.
 - ◆ Legen Sie von Zeit zu Zeit Pausen ein, um wiederholte Bewegungen zu minimieren, und lassen Sie Ihre Hände ruhen. Reduzieren Sie die Geschwindigkeit und den Kraftaufwand, mit denen Sie die Wiederholungsbewegung ausführen.
 - ◆ Führen Sie geeignete Übungen zur Stärkung der Hand- und Armmuskulatur durch.
 - ◆ Suchen Sie einen Arzt auf, wenn Sie ein Prickeln, Gefühllosigkeit oder Schmerzen in Ihren Fingern, Händen, Handgelenken oder Armen bemerken. Je früher das RSI-Syndrom erkannt wird, desto eher lässt sich eine dauerhafte Schädigung von Nerven und Muskeln verhindern.
- Eine Nichtbefolgung dieser Anweisung kann zu gesundheitlichen Schäden führen.

Angemessene Unterweisung

- Das Gerät darf nicht ohne angemessene Unterweisung bzw. ohne Schutzkleidung bedient werden.
 - Machen Sie sich mit der richtigen Handhabung des Geräts und seiner Bedienelemente vertraut.
 - Sie müssen wissen, wie sich das Gerät stoppen und der Motor abstellen lässt.
 - Zudem müssen Sie lernen, wie das Gerät schnell vom Schultergurt getrennt werden kann.
 - Erlauben Sie niemals einer anderen Person, das Gerät ohne vorherige Unterweisung zu benutzen.
- Eine Nichtbefolgung dieser Anweisung kann zu gesundheitlichen Schäden führen.

Geeignete Kleidung tragen.

- Ihr Haar sollte maximal schulterlang sein, ansonsten verwenden Sie ein Haarnetz.
- Tragen Sie keine Krawatten, Schmuckstücke oder lose, weite Kleidungsstücke, die sich im Gerät verfangen könnten.
- Tragen Sie keine Schuhe mit freien Zehen, und arbeiten Sie nicht barfuß oder in kurzen Hosen.

Bei Nichtbeachtung dieser Sicherheitsvorkehrungen sind Ihr Augenlicht und Ihr Gehör gefährdet, und es drohen andere schwere Verletzungen.



Schutzausrüstung tragen

- Tragen Sie bei der Arbeit mit dem Produkt immer die folgende Schutzausrüstung:
 1. Kopfschutz (Helm): schützt den Kopf
 2. Ohrenschützer oder Ohrenstöpsel: schützen das Gehör
 3. Schutzbrille: schützt die Augen
 4. Gesichtsschutzschild: schützt das Gesicht
 5. Sicherheitshandschuhe: schützen die Hände vor Kälte und Vibration
 6. Eng anliegende Arbeitskleidung (lange Ärmel, lange Hosen): schützt den Körper
 7. Robuste, rutschfeste Stiefel (mit Schutzkappe) oder rutschfeste Schuhe (mit Schutzkappe): schützen die Füße

Bei Nichtbeachtung dieser Sicherheitsvorkehrungen sind Ihr Augenlicht und Ihr Gehör gefährdet, und es drohen andere schwere Verletzungen.

- Falls erforderlich, verwenden Sie auch folgende Schutzausrüstung:

- ◆ Staubmaske: schützt das Atmungssystem
- ◆ Bienennetz: schützt vor angreifenden Bienen

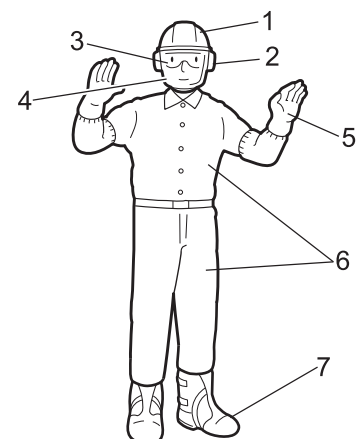

Sichere Verwendung des Produkts

WARNUNG

Arbeitsumgebung und Bedienung

○ **Produkt nicht verwenden:**

- ◆ an feuchten oder nassen Orten,
- ◆ im Regen,
- ◆ unter schlechten Wetterbedingungen,
- ◆ an steilen Abhängen oder auf rutschigem Untergrund ohne ausreichenden Halt,
- ◆ nachts oder bei schlechten Sichtverhältnissen,
- ◆ bei Blitzrisiko.

○ **Arbeiten Sie an leichten Hanglagen in horizontalen, bogenartigen Bewegungen.**

Wenn Sie fallen oder ausrutschen oder das Produkt nicht mehr voll beherrschen, kann dies zu schweren Verletzungen führen.

○ **Aus Gesundheits- und Sicherheitsgründen sollten Sie mit dem Gerät nur bei Lufttemperaturen von -5 °C bis 40 °C arbeiten.**

Eine Nichtbefolgung dieser Anweisung kann zu gesundheitlichen Schäden führen.

Vorsorge für den Fall von Verletzungen

○ **Für den unwahrscheinlichen Fall, dass es dennoch zu Verletzungen kommt, sollten Sie folgende Dinge vorbereitet haben:**

- ◆ **Verbandskasten**
- ◆ **Hand- und Wischtücher (um etwaige Blutungen zu stoppen)**
- ◆ **Trillerpfeife oder Mobiltelefon (um Hilfe rufen zu können)**

Wenn Sie weder erste Hilfe leisten noch Hilfe rufen können, kann sich die Verletzung verschlimmern.

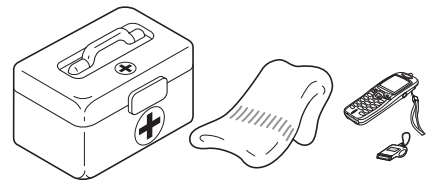

WICHTIG

Dieses Anbauteil ist für den Einsatz mit dem Antriebsaggregat DPAS-300 ausgelegt. Die Verwendung dieses Anbauteils mit einem anderen Gerät führt zu einem vorzeitigen Ausfall des Getriebegehäuses und führt zu einem Verlust der Garantie.

Warnhinweise

GEFAHR

Dieses Symbol in Verbindung mit dem Wort „**GEFAHR**“ macht auf Handlungen oder Bedingungen aufmerksam, die zu schweren Verletzungen oder zum Tod von Bediener und umstehenden Personen führen.

WARNUNG

Dieses Symbol in Verbindung mit dem Wort „**WARNUNG**“ macht auf Handlungen oder Bedingungen aufmerksam, die zu schweren Verletzungen oder zum Tod von Bediener und umstehenden Personen führen können.

VORSICHT

„**VORSICHT**“ warnt vor einer Gefahrensituation, in der es zu leichten bis mäßigen Verletzungen kommen kann.

Sonstige Kennzeichnungen



Kreis mit umgekehrtem Schrägstrich bedeutet, dass das Dargestellte unzulässig ist.

HINWEIS













Hinweise dieser Art enthalten Tipps zur Verwendung, Pflege und Wartung des Produkts.

WICHTIG

Umrahmter Text mit der Überschrift „**WICHTIG**“ enthält wichtige Informationen zur Verwendung, Überprüfung, Wartung und Lagerung des in dieser Anleitung beschriebenen Produkts.

Sichere Verwendung des Produkts

Symbole

Symbol	Beschreibung des Symbols	Symbol	Beschreibung des Symbols
	Lesen Sie die Bedienungsanleitung sorgfältig durch		Sicherheit / Achtung
	Augen-, Gehör- und Kopfschutz tragen		Achtung, Stromschlag-Gefahr
	Tragen Sie Schutzhandschuhe und Schutzschuhe		Mindestens 15 m Abstand zu elektrischen Gefahrenherden einhalten.
	Nie im Regen oder an feuchten Orten betreiben		Passanten auf einen Abstand von 15 m halten
	Die Sägekette niemals berühren, während das Gerät gestartet wird oder die Maschine läuft.		Drehrichtung der Kette
	Kettenöl - Mengenregulierung		Kettenschmierung
	Garantierter Schalleistungspegel		

Sichere Verwendung des Produkts

Sicherheitsaufkleber

- Die in dieser Anleitung beschriebenen Produkte sind mit dem unten dargestellten Sicherheitsaufkleber versehen. Machen Sie sich die Bedeutung des Sicherheitsaufklebers bewusst, bevor Sie das Produkt verwenden.
- Falls der Sicherheitsaufkleber aufgrund von Verschleiß oder Beschädigung nicht mehr lesbar ist oder sich abgelöst hat, erwerben Sie bitte einen neuen Sicherheitsaufkleber von Ihrem Händler, und bringen Sie ihn an der nachstehend gezeigten Stelle an. Der Sicherheitsaufkleber muss stets gut lesbar sein.

1. Teilenummer X505-003510



2. Teilenummer X505-010380

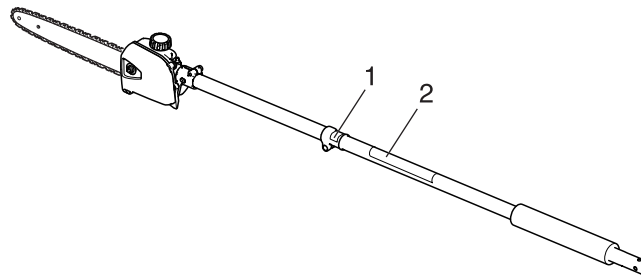

Beschreibung

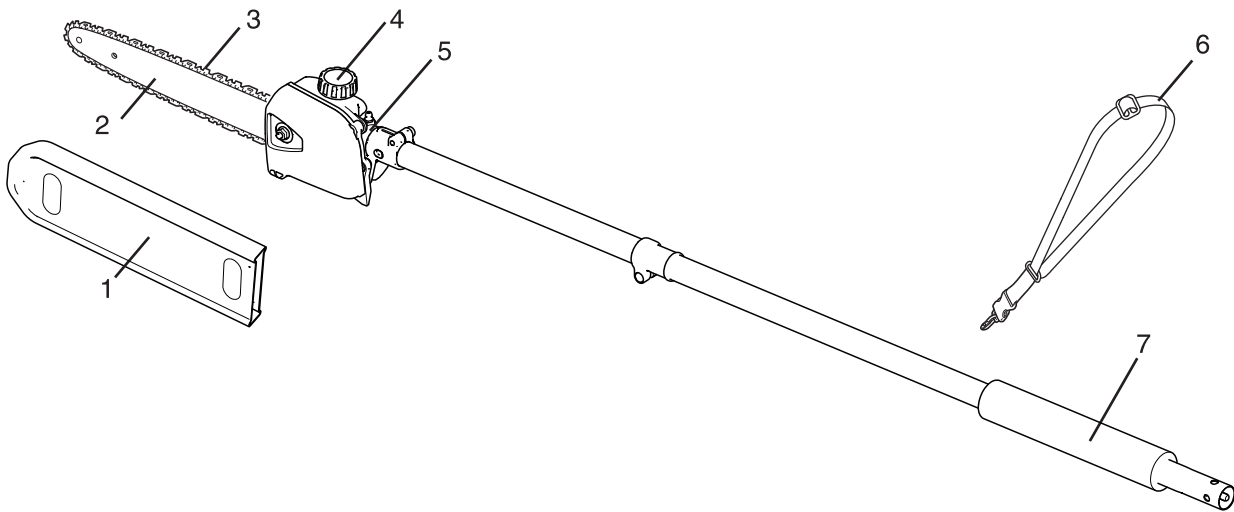

1. **Schwertabdeckung** - Dient zum Abdecken von Schwert und Sägekette bei Transport und Lagerung. Entfernen Sie die Schwertabdeckung, bevor Sie das Gerät verwenden.
2. **Schwert**
3. **Sägekette**
4. **Öltankdeckel**

5. **Schneidvorrichtung** - Getriebegehäuse
6. **Schultergurt** - Einstellbarer Gurt, der den Abstand zwischen Gerät und Bediener gewährleistet
7. **Vorderer Griff** - Gepolsterter Griff für die linke Hand

Bevor Sie beginnen

Packliste

- Die nachfolgend aufgeführten Einzelteile sind in der Verpackung enthalten.
- Überprüfen Sie nach dem Auspacken die Vollständigkeit des Inhalts.
- Wenden Sie sich an Ihren Händler, wenn Teile fehlen oder beschädigt sind.

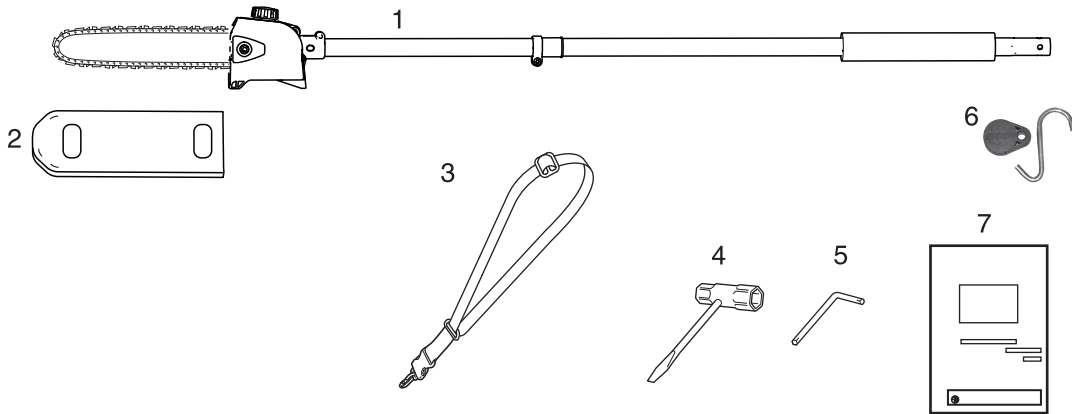

- | | |
|--|------------------------|
| 1. Schaftgruppe und Schneidvorrichtung | 5. L-Schlüssel |
| 2. Schwertabdeckung | 6. Aufhänger und Haken |
| 3. Schultergurt | 7. Bedienungsanleitung |
| 4. Steckschlüssel | |

Zusammenbau

WARNUNG

- **Lesen Sie die Bedienungsanleitung aufmerksam durch, um sicherzustellen, dass Sie das Produkt korrekt zusammenbauen.**
Die Verwendung eines falsch zusammengebauten Produkts kann zu Unfällen bzw. schweren Verletzungen führen.
- **Schalten Sie das Gerät immer aus und entfernen Sie den Akku, wenn Sie das Produkt zusammenbauen.**
Andernfalls kann es zu Unfällen bzw. schweren Verletzungen kommen.



Schaftgruppe montieren

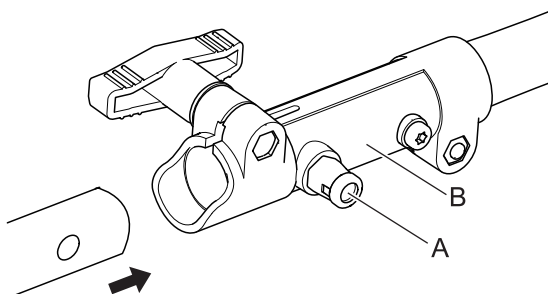

1. Setzen Sie die Gruppe aus Motorkopf und Schaft auf eine ebene Fläche.
2. Ziehen Sie den Positionierstift (A) heraus, und drehen Sie ihn zur Entriegelung um eine Vierteldrehung nach links.
3. Entfernen Sie die PVC-Kappe vom Antriebsschaft.

Bevor Sie beginnen

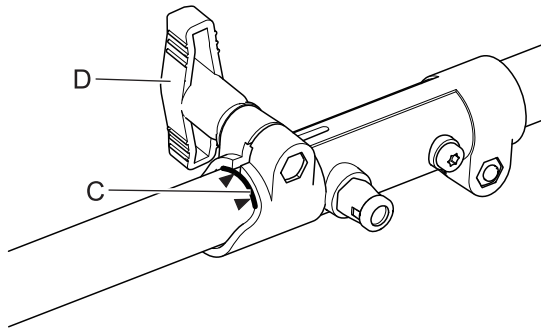

Vorderen Griff abbauen

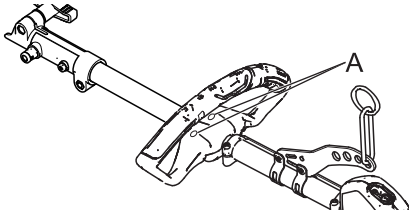

Einstellen der Sägekettenspannung

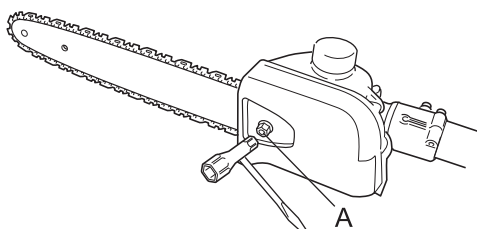

4. Schieben Sie die Antriebsschaftgruppe vorsichtig in das Verbindungselement (B) bis an die Markierungslinie (C). Dabei muss der innere untere Antriebsschaft in der Vierkantaufnahme des oberen Antriebsschafts einrasten.

HINWEIS

Das untere Lagergehäuse und der Gerätekopf müssen mit der Motoreinheit auf einer Linie liegen.

5. Drehen Sie den Positionierstift (A) um eine Vierteldrehung nach rechts, bis er im Loch des unteren Schafts einrastet. Achten Sie darauf, dass der Positionierstift vollständig eingerastet ist, indem Sie versuchen, den unteren Antriebsschaft zu drehen. Der Positionierstift muss im Verbindungselement einschnappen und darf nicht hervorstehen. Durch das vollständige Einrasten wird vermieden, dass sich der Schaft dreht.
6. Befestigen Sie die untere Schaftgruppe am Verbindungselement durch Festziehen des Feststellers (D).
7. Zum Zerlegen die Schritte in umgekehrter Reihenfolge durchführen.

1. Bauen Sie die Schrauben (A) aus, und nehmen Sie die Griffhälften von dem Antriebsaggregat.
2. Setzen Sie die Griffhälften lose zusammen, und bewahren Sie sie für den späteren Gebrauch auf.

⚠️ WARNUNG

- Tragen Sie bei der Handhabung der Sägekette Handschuhe. Andernfalls besteht schwere Verletzungsgefahr.

⚠️ VORSICHT

- Eine lockere Kette kann vom Schwert springen und die Kette sowie die dazugehörige Ausrüstung beschädigen. Vergewissern Sie sich, dass die Kette richtig eingestellt ist; überprüfen Sie die Kette häufiger, wenn Sie eine neue Kette montiert haben.

WICHTIG

- Die richtige Ketteneinstellung ist für eine maximale Leistung, eine lange Lebensdauer der Kette sowie für die Sicherheit des Bedieners wichtig. Vor dem Einsatz der Säge immer die Kettenspannung überprüfen.

1. Legen Sie das Gerät auf einer sauberen, ebenen Fläche ab. (Schalten Sie für eine Einstellung während des Betriebs das Gerät aus, und entnehmen Sie den Akku. Warten Sie, bis das Schwert und die Kette abgekühlt sind, bevor Sie mit dem Einstellverfahren fortfahren.)
2. Lösen Sie die Mutter (A) der Kettenradabdeckung mit einem Steckschlüssel.

Bevor Sie beginnen

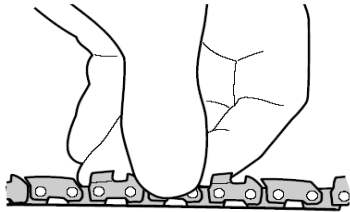
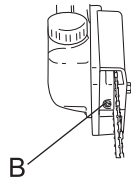

3. Heben Sie die Schwertschere an, und drehen Sie die Kettenspannschraube (B):
 - ♦ im Uhrzeigersinn zum Spannen der Kette
 - ♦ gegen den Uhrzeigersinn zum Lockern der Kette
4. Ziehen Sie die Kette vom Motor bis zur Schwertschere mehrmals mit der Hand über die Oberseite des Schwerts. Die Kette muss fest anliegen, sich jedoch frei ziehen lassen.
5. Ziehen Sie die Mutter der Kettenradabdeckung mit angehobener Schwertschere fest.

WICHTIG

- Die Mutter der Kettenradabdeckung nicht zu fest anziehen. Sonst könnte das Gerät beschädigt werden.

6. Überprüfen Sie, ob die Kette richtig eingestellt ist (häufiger bei einer neuen Kette). Die Kette muss fest anliegen, sich jedoch frei ziehen lassen.

Auffüllen des Kettenölbehälters

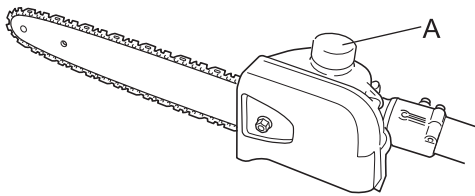

1. Legen Sie das Gerät auf einer sauberen, ebenen Fläche mit dem Öltankdeckel (A) nach oben ab. Wischen Sie Fremdkörper um den Öltankdeckel und den Öltank-Einfüllstutzen ab.
2. Entfernen Sie den Öltankdeckel und füllen Sie den Behälter mit Schwert- und Kettenöl; danach den Deckel wieder aufsetzen.
3. Falls Öl verschüttet wurde, dieses vom Gerät abwischen, bevor der Motor gestartet wird.

Einstellen der Ölflussrate

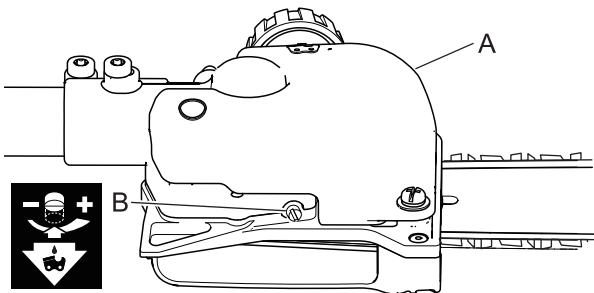

⚠ VORSICHT

- Durch eine Erhöhung der Schwertölflussrate wird der Ölverbrauch erhöht und der Ölbehälter (A) muss häufiger überprüft werden.

Das Schwert und die Kette werden automatisch über eine Pumpe geschmiert, die betätigt wird, sobald sich die Kette dreht. Die Pumpe ist werkseitig auf eine Mindestflussrate eingestellt, diese kann jedoch vor Ort anders eingestellt werden. Eine vorübergehende Erhöhung des Ölflusses ist beim Schneiden von Hartholz oder harzhaltigem Holz häufig wünschenswert.

Die Pumpe wie folgt einstellen:

1. Schalten Sie die Stromzufuhr zu dem Gerät aus, und entnehmen Sie den Akku.
2. Legen Sie die Säge mit dem Ölbehälter nach oben auf die Seite.
3. Drehen Sie die Einstellschraube (B) für die Ölflussrate mit einem Schraubendreher in die gewünschte Richtung:
 - ♦ im Uhrzeigersinn - Verringerung der Schmierung
 - ♦ gegen den Uhrzeigersinn - Erhöhung der Schmierung

Bevor Sie beginnen

Ausrichten der Balance Einstellen des Schultergurts

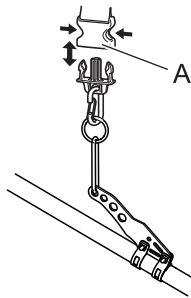
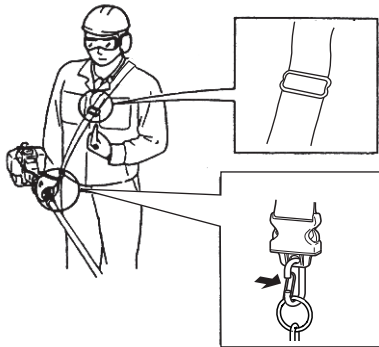

1. Haken Sie den Schulterriemen in die Hängescheibe am Außenrohr ein.
2. Positionieren Sie den Schulterriemen so, dass sich der Tragehaken auf Ihrer rechten Körperhälfte befindet.
3. Stellen Sie die Länge des Schulterriemens so ein, dass Sie das Gerät bequem tragen und bedienen können.

WICHTIG

- Vergewissern Sie sich, dass sämtliche Haken und Einstellvorrichtungen fest sitzen.

- * Der Schultergurt ist mit einer Schnelllöseeinrichtung für Notfälle ausgestattet. In einer Notsituation die Manschette (A) hochschieben, um die Maschine vom Gurt zu lösen.

GEFAHR

- In allen über Kopf befindlichen elektrischen Leitern und Kommunikationskabeln kann elektrischer Strom mit Hochspannung fließen. Dieses Gerät ist nicht stromisoliert. Vermeiden Sie beim Entasten jede direkte oder indirekte Berührung der Kabel, dies könnte sonst zu schweren Verletzungen oder sogar zum Tod führen.
- Der Bereich in einem Radius von 15 m rund um dieses Produkt gilt als Gefahrenzone. Beachten Sie bei der Arbeit mit diesem Produkt folgende Sicherheitsregeln:
 - ◆ Lassen Sie keine Personen (insbesondere Kinder) oder Tiere in die Gefahrenzone.

WARNUNG

- Das Gerät erst in Betrieb nehmen, wenn alle Schutzschilder und Schutzabdeckungen richtig am Gerät angebracht sind.
- Bewegte Teile können Finger amputieren oder schwere Verletzungen verursachen. Halten Sie Hände, Kleidung und lose Gegenstände von allen Öffnungen fern.
- Schalten Sie das Gerät immer aus, entnehmen Sie den Akku, und gehen Sie sicher, dass alle beweglichen Teile zum Stillstand gekommen sind, bevor Sie Hindernisse entfernen, Schnittgut wegräumen oder Arbeiten an dem Gerät vornehmen.

Sicherer Stand

- Sorgen Sie stets für sicheren Stand, und halten Sie das Gleichgewicht. Stellen Sie sich nicht auf rutschigen, unebenen oder instabilen Untergrund. Arbeiten Sie nicht in ungünstigen Stellungen oder auf Leitern. Beugen Sie sich nicht zu weit über.
- Bedienen Sie das Gerät nur vom Boden oder einem zugelassenen Hubkorb aus.
- Prüfen Sie immer, ob von den abzuschneidenden Ästen Gefahren ausgehen. Dazu gehören z. B. lockere, tote Äste, die auf den Bediener oder die Hilfspersonen fallen können. Beseitigen Sie vor dem Entasten die entsprechenden Gefahren.
- Berücksichtigen Sie die Fallkurve herunterfallender Gegenstände.
- Abgeschnittene Äste können beim Aufschlagen auf den Boden wieder abprallen.
- Prüfen Sie die Einstellung des Schultergurts, damit Sie sicher und bequem arbeiten können.
- Schalten Sie das Gerät aus, wenn Sie sich von Baum zu Baum bewegen.
- Vermeiden Sie jeden Kontakt mit der Sägekette.
Eine Nichtbeachtung dieser Vorsichtsmaßnahme kann zu schweren Verletzungen führen.



- Zum Transport des Geräts schalten Sie das Gerät aus, entnehmen den Akku, bringen die Schwertabdeckung an und sichern das Gerät in einer aufrechten Position.
Andernfalls besteht das Risiko von Schäden oder Verletzungen.

- Versuchen Sie nie, das Produkt mit nur einer Hand zu bedienen.
- Halten Sie die Griffe immer so, dass sie von Daumen und übrigen Fingern fest umschlossen sind.

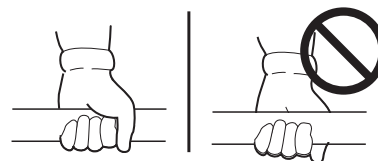

Rückschlag

- Bei einem Rückschlag des Geräts können Sie die Kontrolle darüber verlieren. Dies ist gefährlich und kann bei Ihnen oder umstehenden Personen zu schweren Verletzungen führen. Halten Sie das Gerät mit beiden Händen fest. Umschließen Sie mit der gesamten Hand den vorderen und den hinteren Griff. Rechnen Sie damit, dass sich das Gerät nach dem Schnitt nach unten und nach außen bewegt.
 - ◆ Zu einem Rückschlag kann es kommen, wenn die in Bewegung befindliche Sägekette an der Schwertspitze einen Gegenstand berührt oder wenn das Holz beim Schnitt zusammenfällt und die Sägekette einklemmt. Die Spitzenberührung kann in manchen Fällen zu einem blitzschnellen Rückschlag führen, bei dem Schwert und Sägekette nach oben oder unten und in Richtung des Bedieners geschleudert werden. Dabei verliert der Bediener u. U. die Kontrolle über das Gerät, was zu schweren Verletzungen führen kann.
 - ◆ Mit Grundlagenkenntnissen über den Rückschlag können Sie das Überraschungselement verringern oder ausschalten, das ein Unfallrisiko darstellt.
 - ◆ Vermeiden Sie den Kontakt der Schwertspitze mit jeglichen Objekten, solange sich die Sägekette bewegt.
 - ◆ Schneiden Sie nur Holz. Achten Sie darauf, nicht gegen Beton, Metall, Draht oder andere Hindernisse zu stoßen, die zu einem Rückschlag führen oder die Sägekette beschädigen könnten.
 - ◆ Wenn die Sägekette auf einen Fremdkörper trifft, schalten Sie das Gerät sofort aus, entnehmen den Akku und untersuchen und reparieren erforderlichenfalls das Gerät.

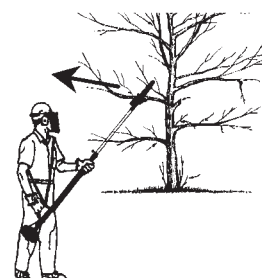

Entasten

HINWEIS

- Wenn der erste Einsatz dieses Produkt nach dem Kauf bei niedrigen Temperaturen erfolgt, kann in seltenen Fällen der Betrieb stockend sein. Dieses Phänomen ist kein Produktmangel. Lassen Sie das Gerät in dem Fall Raumtemperatur (normale Temperatur) annehmen, und schalten Sie das Gerät vor dem Einsatz mehrmals ein und aus.

- ♦ Achten Sie darauf, dass Schneidvorrichtung, Schwert und Sägekette fest angebracht sind und deren Betriebssicherheit gewährleistet ist.
- ♦ Schlagen Sie mit der Sägekette nicht gegen Gesteinsbrocken, Steine, Baumstümpfe oder andere Fremdkörper.
- ♦ Dringen Sie mit der Sägekette nicht in den Erdboden ein.
- ♦ Wenn die Schneidvorrichtung auf ein Hindernis trifft, schalten Sie das Gerät sofort ab, und untersuchen Sie die Sägekette auf Schäden.
- ♦ Arbeiten Sie nicht mit einer stumpfen, gebrochenen oder verfärbten Sägekette.
- ♦ Entfernen Sie alle Fremdkörper aus dem Arbeitsbereich.
- ♦ Bringen Sie bei Transport und Lagerung stets die Schwertabdeckung für Schwert und Sägekette an.

Entastungsverfahren

Vorbereitung

- ♦ Kontrollieren Sie das Gerät auf lose/fehlende Muttern, Bolzen und Schrauben. Ziehen Sie diese an, und/oder ersetzen Sie sie bei Bedarf.
- ♦ Wählen Sie eine Arbeitsposition, bei der Sie vor herunterfallenden Objekten (Äste usw.) sicher sind.
- ♦ Starten Sie das Gerät.
- ♦ Legen Sie den Schulterriemen an.

Stellen Sie sich niemals unter den Ast, den Sie gerade abschneiden; Vorsicht vor herunterfallenden Ästen. Bedenken Sie, dass ein Ast vom Boden zurückspringen und Sie treffen kann.

Schnittfolge

Damit die Äste unbehindert herunterfallen können, immer die unteren Äste zuerst abschneiden. Schneiden Sie schwere Äste (mit großem Durchmesser) in mehrere beherrschbare Stücke.

Arbeitsposition

Halten Sie den Griff mit der rechten, den Schaft mit der linken Hand. Halten Sie Ihren linken Arm bequem ausgestreckt. Den Schaft immer mit einem Winkel von maximal 60° halten.

Einsatzmöglichkeiten

Standardschnitt (A):

Die bequemste Arbeitsposition ist in einem Winkel von 60°, aber je nach Situation kann auch jeder andere Winkel eingesetzt werden.

Schneiden über Hindernisse (B):

Dank der großen Reichweite des Geräts ist es möglich Äste abzuschneiden, die über Hindernissen hängen, beispielsweise Flüsse oder Seen. In diesem Fall hängt der Werkzeugwinkel von der Astposition ab.

Schneiden auf einer Arbeitsplattform:

Mit der großen Reichweite des Geräts können Schneidarbeiten neben dem Stamm ausgeführt werden, ohne andere Äste durch die Arbeitsplattform zu beschädigen. In diesem Fall hängt der Werkzeugwinkel von der Astposition ab.

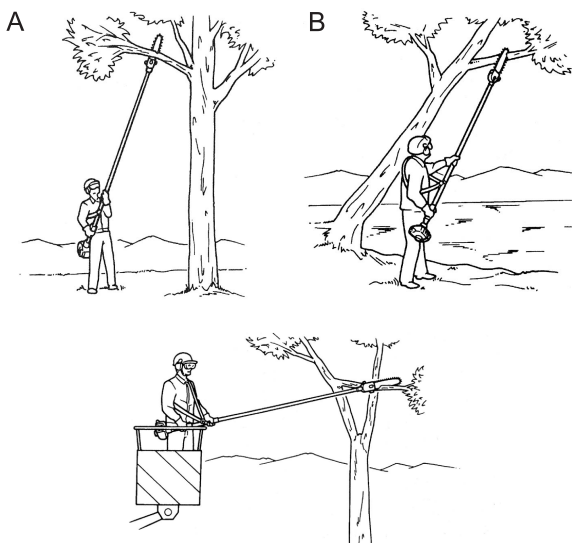

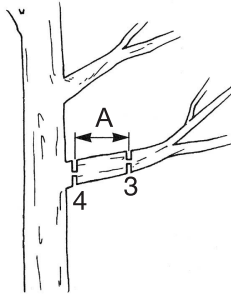
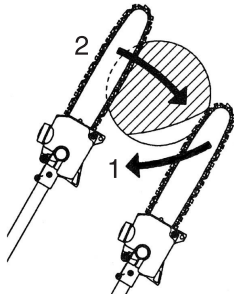

Arbeitstechniken

Entlastungsschnitt:

Damit die Borke nicht verletzt wird und es zu keinem Rückschlag oder Einklemmen des Schwerts beim Schneiden dicker Äste kommt, zuerst immer einen Entlastungsschnitt (1) an der Astunterseite durchführen.

Setzen Sie dafür die Schneidvorrichtung auf und ziehen Sie diese bis zur Schwertspitze über die Astunterseite. Den Querschnitt durchführen (2).

Bündiges Schneiden dicker Äste:

Führen Sie bei Ästen mit einem Durchmesser von mehr als 10 cm zunächst einen Kerbschnitt (3) mit einem Abstand (A) von ca. 25 cm zum endgültigen Schnitt durch. Führen Sie dann den Bündigschnitt (4) aus, zunächst einen Entlastungsschnitt und zum Abschluss einen Querschnitt.

Wartung und Pflege

⚠️ WARNUNG

Beachten Sie die folgenden Sicherheitsregeln, wenn Sie das Produkt nach dem Gebrauch überprüfen und warten:

- Schalten Sie das Gerät aus, entfernen Sie den Akku und vergewissern Sie sich, dass alle beweglichen Teile zu einem kompletten Stillstand gekommen sind.
Es besteht Unfallgefahr, wenn das Produkt unerwartet in Bewegung geht.
- Lassen Sie das Gerät abkühlen, bevor Sie Wartungsarbeiten durchführen.
Andernfalls können Sie sich verbrennen.
- Tragen Sie bei der Handhabung der Sägekette Handschuhe.
Andernfalls besteht schwere Verletzungsgefahr.

WICHTIG

- Für die Überprüfung und Wartung sind entsprechende Fachkenntnisse erforderlich. Wenn Sie das Produkt nicht selbst überprüfen, warten oder instand setzen können, wenden Sie sich an Ihren Händler. Versuchen Sie nicht, das Produkt zu zerlegen.

Wartungsrichtlinien

WICHTIG

- Angegeben sind die maximalen Zeitabstände. Die Häufigkeit der erforderlichen Wartungsarbeiten richtet sich nach der tatsächlichen Beanspruchung und Ihrer Erfahrung.

Wartung und Pflege

Wenden Sie sich bei Fragen oder Problemen bitte an Ihren Händler.

Tägliche Wartung

Führen Sie vor jedem Arbeitstag folgende Schritte durch:

- ♦ Befreien Sie die Schneidvorrichtung von Schmutz oder Fremdkörpern.
- ♦ Schmieren Sie die Schneidmesser vor dem Betrieb und nach dem Auftanken. Die Messer auf Schäden oder falsche Einstellung prüfen.
- ♦ Achten Sie auf lose oder fehlende Schrauben und Teile. Stellen Sie sicher, dass die Schneidvorrichtung sicher angebracht ist.
- ♦ Vergewissern Sie sich, dass Muttern, Bolzen und Schrauben festgezogen sind.

Wartung nach 10/15 Betriebsstunden

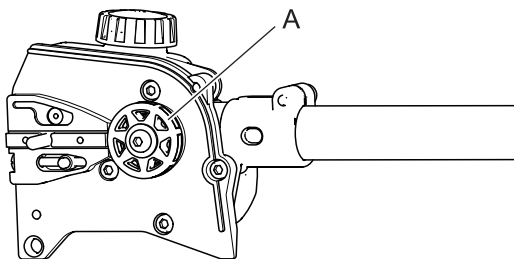

- ♦ Entfernen Sie die Kettenradabdeckung, und untersuchen Sie das Kettenrad (A) auf starke Verschmutzung, Fremdkörper oder Verschleiß. Entfernen Sie das Schwert und reinigen Sie die Schwertnut. Falls das Kettenrad übermäßig abgenutzt ist, ersetzen Sie es durch ein neues.

50-Stunden-Wartung

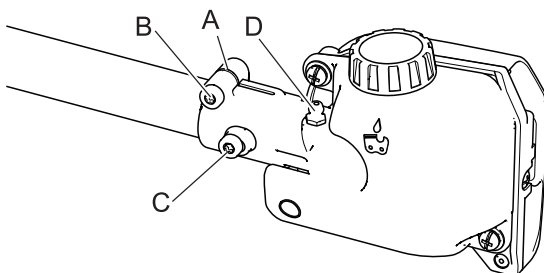

Getriebegehäuse schmieren

- ♦ Bauen Sie für diesen Arbeitsschritt zunächst das Getriebegehäuse vom Außenrohr ab. Gehen Sie dazu folgendermaßen vor:

⚠️ VORSICHT

- Entfernen Sie nicht die D-förmige Zwischenscheibe (A) aus der Getriebegehäuseklemme. Die Zwischenscheibe verhindert Beschädigungen, wenn der Getriebegehäuse-Klemmbolzen zu fest angezogen wird.

1. Lösen Sie den Getriebegehäuse-Klemmbolzen (B).

Schwertaustausch

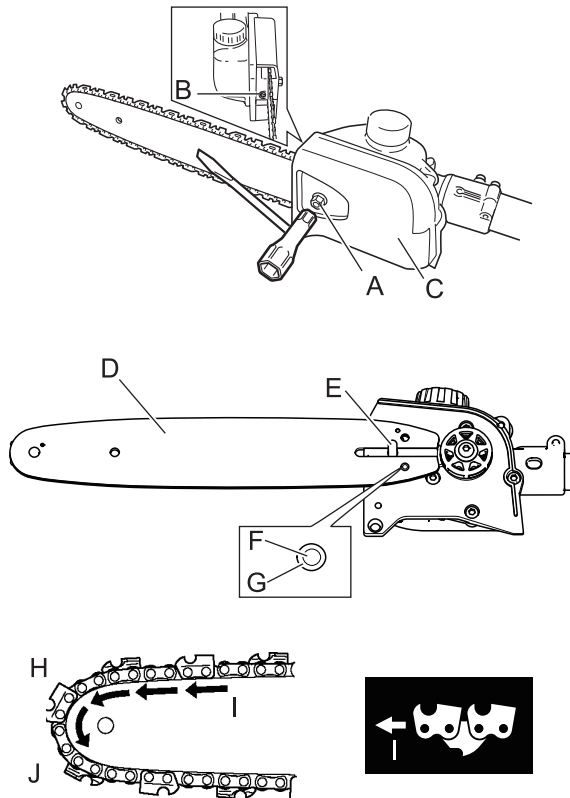

H: Schwertoberseite
I: Drehrichtung der Kette

J: Schwertunterseite

2. Bauen Sie den Rastbolzen (C) aus dem Getriebegehäuse.
3. Schieben Sie das Getriebegehäuse von dem Rohr. Schmieren Sie den Schmiernippel (D) mithilfe einer Fettpresse mit ca. 10 Gramm Lithium-Schmiermittel ab. Drücken Sie Fett ein, bis altes Fett aus dem Außenrohr des Getriebegehäuses austritt. Entfernen Sie das überschüssige Schmiermittel, und bringen Sie das Getriebegehäuse wieder am Außenrohr an.

1. Bauen Sie die Mutter (A) aus, und drehen Sie die Sägekettenspannschraube (B) gegen den Uhrzeigersinn, um die Kette zu lockern.
2. Entfernen Sie die Schwertabdeckung (C).
3. Bauen Sie Schwert und Sägekette vom Getriebegehäuse und dem Kettenrad ab.
4. Nehmen Sie die Sägekette vom Schwert ab, und prüfen Sie das Schwert auf Schäden und übermäßigen oder ungleichmäßigen Verschleiß. Wechseln Sie das Schwert ggf. aus.
5. Setzen Sie das Schwert (D) über den Schwerteinstellbolzen (E) an der Schneidbaugruppe. Den Kettenspannstift (F) dabei an der Öffnung (G) im Schwert ausrichten.

WICHTIG

- Wenn das Schwert und der Kettenspannstift nicht ausgerichtet werden, kann das zu schweren Schäden an der Kettenradabdeckung, dem Schwert, dem Kettenspannstift und der Schneidvorrichtung führen.

6. Montieren Sie die Kettenschlaufe über den Treibgliedern in der Schwertnut, und richten Sie dann die Kette über dem Antriebskettenrad aus. Vergewissern Sie sich, dass die Messer, wie in dieser Abbildung gezeigt, richtig ausgerichtet sind. Wenn die Kettenmontage schwierig ist oder die Kette zu fest gespannt erscheint, siehe Abschnitt „Einstellen der Sägekettenspannung“.
7. Installieren Sie die Kettenradabdeckung über den Schwertbolzen. Die Mutter der Kettenradabdeckung nur mit Fingerdruck festziehen.

HINWEIS

- Wenn dieses Produkt nach dem Einfüllen von Fett bei niedrigen Temperaturen eingesetzt wird, können Anlaufschwierigkeiten auftreten. Lassen Sie das Gerät in dem Fall normale Temperatur annehmen und eine Zeit lang laufen, bevor Sie es in Gebrauch nehmen.

Schärfen der Sägekette

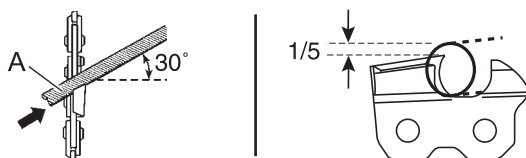

WICHTIG

- Stumpfe oder beschädigte Schneidzähne führen zu einer schlechten Schneidleistung, stärkeren Vibrationen und vorzeitigem Ausfall der Sägekette.

1. Setzen Sie die Rundfeile (A) im Winkel von 30° in den Schneidzahn. Ein Fünftel (1/5) der Feile sollte über die Oberkante des Schneidzahns herausragen.

Wartung und Pflege

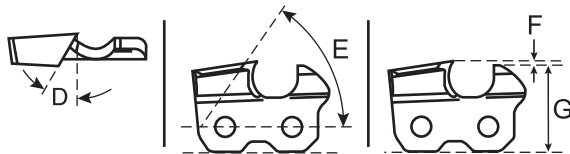
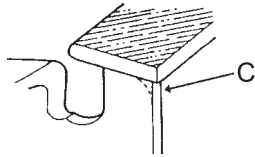
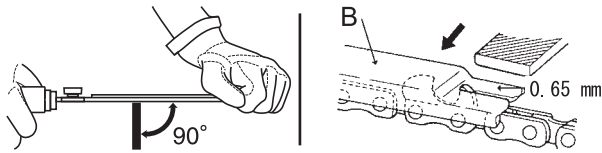

2. Halten Sie die Feile im Schneidzahn waagrecht, und feilen Sie in eine Richtung.
3. Feilen Sie so weit, bis Oberseite und Schrägkanten des Schneidzahns scharf sind und keine Kerben aufweisen.
4. Setzen Sie die Tiefenlehre (B) mit dem Schlitz von 0,65 mm fest an der Oberseite des Schneidzahns an. Das Ende muss an der vorderen Schräge des Schneidzahns anliegen. Feilen Sie die Schräge des Schneidzahns mit der Flachfeile, bis sie bündig mit der Oberkante der Tiefenlehre abschließt.
5. Runden Sie abschließend die vordere Schrägkante (C) des Schneidzahns mit der Flachfeile ab.
6. Einen richtig gefeilten Schneidzahn sehen Sie in der Abbildung.
D: Feilwinkel 30°
E: Schnittwinkel des Zahndachs 55°
F: Tiefenbegrenzer 0,65 mm
G: Parallel
7. Tragen Sie sauberes Öl auf, und drehen Sie die Sägekette langsam, um Feilspäne zu entfernen.
8. Wenn die Sägekette mit einer Schicht überzogen oder mit Harz verstopft ist, reinigen Sie sie mit Kerosin, und tauchen Sie sie anschließend in Öl.

Fehlerbehebung

WICHTIG

- Verwenden Sie nur Original-Ersatzteile und -Verbrauchsprodukte, die für das Produkt zugelassen sind.
Die Verwendung von Teilen anderer Hersteller oder nicht zugelassenen Produkten kann zu Fehlfunktionen führen.

Diagnose	Ursache	Lösung
Kettenöl wird nicht freigesetzt	<ul style="list-style-type: none"> ♦ Kein Öl im Ölbehälter ♦ Kettenölleitung oder Ölfilter verstopft ♦ Fehler im Ölkanal 	<ul style="list-style-type: none"> ♦ Füllen Sie Kettenöl nach. ♦ Reinigen Sie die Kettenölleitung und den Ölfilter. ♦ Wenden Sie sich an Ihren Händler.
Starke Vibrationen	<ul style="list-style-type: none"> ♦ Schneidvorrichtung verzogen oder beschädigt ♦ Getriebegehäuse locker ♦ Antriebsschaft verbogen / Laufbuchsen verschlissen oder beschädigt 	<ul style="list-style-type: none"> ♦ Prüfen Sie die Schneidvorrichtung, und ersetzen Sie sie nach Bedarf. ♦ Befestigen Sie das Getriebegehäuse. ♦ Prüfen und ersetzen Sie nach Bedarf.

- ♦ Bei Problemen oder Störungen, die nicht in der obigen Tabelle genannt werden, wenden Sie sich an Ihren Händler.
- ♦ Informationen zur vorschriftsmäßigen Entsorgung des Produkts oder seiner Einzelteile erhalten Sie bei Ihrem Händler.

LAGERUNG

Montage des Lagerungshakens

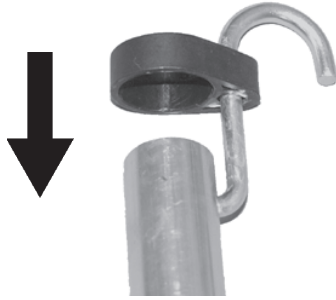

1. Führen Sie das kleine Ende des Hakens in das Positionierloch an der Anbauwelle.
2. Schieben Sie die Kunststoffkappe auf das Ende der Anbauwelle.

Hersteller:

YAMABIKO CORPORATION

1-7-2 Suehirocho, Ohme, Tokio 198-8760 JAPAN

Autorisierter Repräsentant in Europa:

Atlantic Bridge Limited

Atlantic House, PO Box 4800, Earley, Reading RG5 4GB, Vereinigtes Königreich

Technische Daten

	DPAS-PP (Power Pruner)
Außenabmessungen: Länge x Breite x Höhe	1440 × 76 × 115 mm
Gewicht: ohne Schwert, Sägekette und Kettenöl	1,5 kg
mit Schwert, Sägekette	1,8 kg
Fassungsvermögen: Tank für Kettenschmierung	100 ml
Öl (Kettenöl)	Spezielles Kettenöl oder Motoröl
Schneidlänge: Alle angegebenen Schneidlängen des Schwerts	250 mm
Kette: Kettenteilung	9,53 mm (3/8 Zoll)
Sollstärke (Stärke der Treibglieder)	1,1 mm
Schwerttyp	25 cm (ECHO)
Schwertstärke	1,1 mm
Kettentyp	Oregon 90PX
Kettengeschwindigkeit bei max. Motordrehzahl	18,8 m/s
Schmierung	Automatisch einstellbarer Öler
Kettenrad: Sollzahl Zähne	7
Untersetungsverhältnis	0.94
Schwingungspegel: (EN 62841-1) Unsicherheit: K	Vorderer Griff 4,3 m/s ² Hinterer Griff 2,8 m/s ² 1,5 m/s ²
Schalldruckpegel: (EN 62841-1) L _{pA} Unsicherheit: K _{pA}	91,4 dB(A) 2,5 dB(A)
Schalleistungspegel: (EN 62841-1) L _{WA} Unsicherheit: K _{WA}	102,1 dB(A) 2,5 dB(A)
Garantierter Schalleistungspegel: (2000/14/EG) L _{WA}	(105dB(A)) *1
Gültig für Modell	DPAS-300

*1: Diese Werte fallen nicht unter die Bestimmungen der Richtlinie 2000/14/EG.
Änderungen der technischen Daten vorbehalten.

Konformitätserklärung

Der unterzeichnete Hersteller:

YAMABIKO CORPORATION
1-7-2 Suehirocho
Ohme, Tokio 198-8760
JAPAN

Diese Konformitätserklärung wird unter der alleinigen Verantwortung des Herstellers erstellt.

erklärt, dass das nachstehend spezifizierte neue Gerät:

PRO ATTACHMENT SERIE (Hochentaster)

Marke: ECHO
Typ: DPAS-300 + DPAS-PP

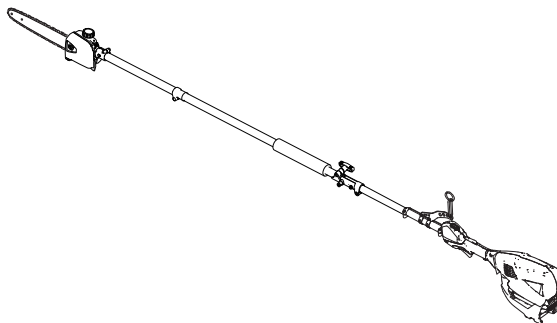

Folgendem entspricht:

- * Anforderungen der Richtlinie **2006/42/EG** (Anwendung der harmonisierten Norm **EN 62841-1: 2015 und EN ISO 11680-1: 2011**)
- * Anforderungen der Richtlinie **2014/30/EU** (Anwendung der harmonisierten Norm **EN 55014-1: 2006, EN 55014-2: 1997, EN 61000-3-2: 2006 und EN 61000-3-3: 2008**)
- * Anforderungen der Richtlinie **2014/35/EU** (Anwendung der harmonisierten Norm **EN 60335-1: 2012, EN 60335-2-29: 2004 und EN 62233: 2008**)
- * Anforderungen der Richtlinie **2000/14/EG**
Konformitätsbewertungsverfahren nach **ANHANG V**
Gemessener Schalleistungspegel: 102 dB(A) Garantierter Schalleistungspegel: 105 dB(A)
- * Anforderungen der Richtlinie **2011/65/EU** (Anwendung der harmonisierten Norm **EN 50581: 2012**)

Seriennummer 35000001 bis 35100000

Tokio, 1. März 2018

YAMABIKO CORPORATION

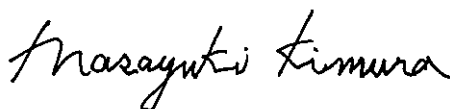

Masayuki Kimura
Hauptabteilungsleiter
Abteilung Qualitätssicherung

Der Dokumentenbevollmächtigte in Europa, welcher autorisiert ist, die technischen Daten zusammenzustellen.
Unternehmen: Atlantic Bridge Limited
Adresse: Atlantic House, PO Box 4800, Earley, Reading RG5 4GB, Vereinigtes Königreich

Herr Philip Wicks

NOTIZEN

NOTIZEN

YAMABIKO CORPORATION
1-7-2 Suehirocho, Ohme, Tokio 198-8760 JAPAN
TELEFON: 81-428-32-6118. FAX: 81-428-32-6145.



X750-029151

X750823-0101



IT ITALIANO
(Istruzioni originali)

MANUALE PER L'OPERATORE SERIE PRO ATTACHMENT DPAS-PP

AVVERTENZA



LEGGERE E SEGUIRE ATTENTAMENTE LE ISTRUZIONI PER
LAVORARE IN CONDIZIONI DI MASSIMA SICUREZZA.
LA MANCATA OSSERVANZA DELLE ISTRUZIONI POTREBBE
PROVOCARE LESIONI GRAVI.



Contenuto

Per un uso sicuro del prodotto	3
Descrizione	8
Prima di iniziare	9
Contenuto della confezione	9
Montaggio	9
Regolazione del punto di equilibrio	12
Procedure di potatura	13
Tecniche di potatura	14
Manutenzione e cura	16
Guida alla manutenzione	16
Manutenzione e cura	16
Rimessaggio	19
Caratteristiche tecniche	20
Dichiarazione di conformità	21

Per un uso sicuro del prodotto

Informazioni importanti

AVVERTENZA

Si raccomanda di leggere il manuale per l'operatore prima di utilizzare questo prodotto.

Informazioni sul manuale per l'operatore

- Questo manuale contiene informazioni necessarie per l'assemblaggio, il funzionamento e la manutenzione del prodotto. Si raccomanda di leggerlo attentamente e di assimilarne il contenuto.
- Tenere sempre il manuale in un luogo facilmente accessibile.
- Se il manuale viene smarrito o danneggiato e non può essere consultato, acquistarne uno nuovo presso il proprio rivenditore.
- Le unità di misura utilizzate in questo manuale sono espresse in conformità al sistema internazionale. Le cifre riportate tra parentesi sono valori di riferimento e in alcuni casi ci potrebbero essere lievi errori di conversione.
La mancata osservanza di queste precauzioni potrebbe causare incidenti o lesioni gravi.

Tipologia di impiego del prodotto

- Questo prodotto è stato progettato per la potatura di ramoscelli e rami di piccole e medie dimensioni.
- Non usare il prodotto per impieghi differenti da quelli specificati sopra.
- Il contenuto di questo manuale può essere modificato senza preavviso per renderlo conforme a eventuali aggiornamenti del prodotto. Al fine di illustrare con maggiore chiarezza le spiegazioni sul prodotto, alcune illustrazioni potrebbero essere differenti da quelle del prodotto reale.
- Per ulteriori chiarimenti, consultare il proprio rivenditore.
La mancata osservanza di queste precauzioni potrebbe causare incidenti o lesioni gravi.

Non modificare il prodotto

- Il prodotto non deve essere modificato.
La mancata osservanza di queste precauzioni potrebbe causare un incidente o lesioni gravi. Qualsiasi guasto causato da modifiche apportate al prodotto non sarà coperto dalla garanzia del produttore.

Non utilizzare il prodotto senza aver effettuato prima il controllo e la manutenzione

- Non utilizzare il prodotto senza aver effettuato prima il controllo e la manutenzione. Accertarsi sempre che il controllo e la manutenzione vengano eseguiti a scadenze regolari.
La mancata osservanza di queste precauzioni potrebbe causare incidenti o lesioni gravi.

Prestito o cessione del prodotto

- In caso di prestito del prodotto, consegnare alla persona che lo riceve anche il manuale dell'operatore.
- Se si cede o vende il prodotto a terzi, consegnare anche il manuale dell'operatore assieme al prodotto.
La mancata osservanza di queste precauzioni potrebbe causare incidenti o lesioni gravi.

Utenti del prodotto

- Il prodotto non deve essere utilizzato da:
 - ◆ persone stanche
 - ◆ persone che hanno assunto bevande alcoliche
 - ◆ persone sotto trattamento farmacologico
 - ◆ persone in stato di gravidanza
 - ◆ persone in condizioni fisiche precarie
 - ◆ persone che non hanno letto il manuale dell'utente
 - ◆ bambini
- Tenere presente che l'operatore o l'utente è responsabile di eventuali rischi o incidenti provocati ad altre persone o alle proprietà altrui.
La mancata osservanza di queste istruzioni potrebbe provocare incidenti.



Per un uso sicuro del prodotto

AVVERTENZA

Vibrazioni e freddo

- Si ritiene che la condizione definita fenomeno di Raynaud, che colpisce le dita di alcune persone, sia causata dall'esposizione alle vibrazioni e al freddo. L'esposizione al freddo e alle vibrazioni può causare formicolio e brucio-re, seguiti da pallore e intorpidimento delle dita. Dato che non si conosce il livello di esposizione minima che causa i disturbi, si consiglia vivamente di osservare le seguenti precauzioni.
 - ◆ Tenere il corpo caldo, soprattutto testa, collo, piedi, caviglie, mani e polsi.
 - ◆ Mantenere una buona circolazione del sangue facendo vigorosi esercizi con le braccia durante frequenti pause di lavoro, ed evitare di fumare.
 - ◆ Limitare il numero di ore di utilizzo. Cercare di pianificare altri lavori nell'arco della giornata lavorativa, in cui non sia richiesto l'uso del decespugliatore o di altre macchine portatili.
 - ◆ Se si accusano disagi e disturbi e se si riscontrano arrossamenti e gonfiore delle dita seguiti da pallore e perdita di sensibilità, rivolgersi al proprio medico prima di esporsi di nuovo al freddo e alle vibrazioni.

La mancata osservanza di queste istruzioni potrebbe causare danni alla salute.

Lesioni da sforzi ripetuti

- Si ritiene che l'uso eccessivo dei muscoli e dei tendini di dita, mani, braccia e spalle possa causare dolore, gonfiore, intorpidimento, debolezza e forti dolori nelle zone menzionate. Alcune attività manuali ripetitive possono essere causa di alto rischio per lo sviluppo di lesioni da sforzi ripetitivi (RSI). Per ridurre il rischio di lesioni da sforzi ripetitivi:
 - ◆ Evitare di usare il polso piegato, allungato o girato.
 - ◆ Fare pause a intervalli regolari per ridurre al minimo i movimenti ripetuti e far riposare le mani. Ridurre la velocità e la forza con cui il movimento ripetitivo viene eseguito.
 - ◆ Fare esercizi per rafforzare i muscoli delle mani e delle braccia.
 - ◆ Consultare un medico se si avvertono formicolii, intorpidimenti o dolori delle dita, delle mani, dei polsi o delle braccia. Una tempestiva diagnosi di lesioni da sforzi ripetitivi consente di evitare danni permanenti ai nervi e ai muscoli.

La mancata osservanza di queste istruzioni potrebbe causare danni alla salute.

Addestramento

- Non permettere a nessuno di azionare l'attrezzo senza idoneo addestramento o attrezzature di protezione adeguate.
- Acquisire dimestichezza con i comandi e il corretto impiego dell'attrezzo.
- Familiarizzare con le procedure di arresto e spegnimento motore dell'attrezzo.
- Imparare a sganciare rapidamente un attrezzo spalleggiato.
- Non permettere a nessuno di utilizzare l'attrezzo senza idoneo addestramento.

La mancata osservanza di queste istruzioni potrebbe causare danni alla salute.

Indossare indumenti idonei.

- Raccogliere i capelli in modo che non tocchino le spalle.
- Non indossare cravatte, gioielli o vestiti poco aderenti che potrebbero restare impigliati nella macchina.
- Non indossare calzature aperte, non lavorare a piedi nudi o a gambe nude.

La mancata osservanza di queste precauzioni potrebbe causare danni alla vista o all'udito o lesioni gravi.



Indossare indumenti protettivi

- Indossare sempre i seguenti indumenti protettivi quando si utilizza il prodotto.
 1. Casco (elmetto): Protegge la testa
 2. Protezioni acustiche o tappi per le orecchie: Proteggono l'udito
 3. Occhiali di protezione: Proteggono gli occhi
 4. Schermo facciale: Protegge il viso
 5. Guanti protettivi: Proteggono le mani dal freddo e dalle vibrazioni
 6. Indumenti da lavoro aderenti (maniche lunghe e pantaloni lunghi): Proteggono il corpo
 7. Stivali protettivi antiscivolo per lavori pesanti (con protezione delle punte) o scarpe da lavoro antiscivolo (con protezione delle punte): Proteggono i piedi

La mancata osservanza di queste precauzioni potrebbe causare danni alla vista o all'udito o lesioni gravi.

- Se necessario, utilizzare anche i seguenti indumenti protettivi.
 - ◆ Mascherina antipolvere: Protegge l'apparato respiratorio
 - ◆ Rete anello di metallo: Per proteggersi dagli attacchi delle api

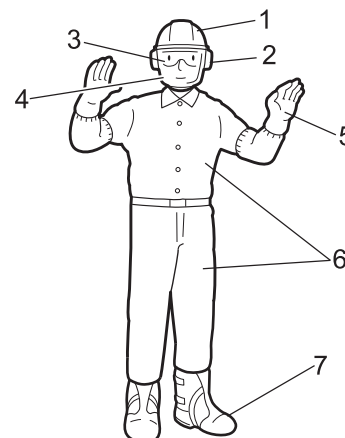

Per un uso sicuro del prodotto

AVVERTENZA

Ambiente di utilizzo e funzionamento

○ Non utilizzare il prodotto nelle seguenti condizioni:

- ◆ In ambienti umidi.
- ◆ Sotto la pioggia.
- ◆ In condizioni di cattivo tempo.
- ◆ In pendii ripidi o in luoghi con punti di appoggio non sicuri e quindi scivolosi.
- ◆ Di notte o in luoghi bui con scarsa visibilità.
- ◆ Ove sussistano rischi di fulmini.

○ Quando si utilizza il prodotto su un pendio delicato, lavorare seguendo i contorni del terreno.

Cadute, scivolate o un uso non corretto del prodotto potrebbero causare lesioni gravi.

○ Per un uso salutare, sicuro e confortevole, utilizzare la macchina solo a temperature comprese nell'intervallo da -5 °C a 40°C.

La mancata osservanza di queste istruzioni potrebbe causare danni alla salute.

Tenersi preparati in caso di infortuni

○ Nell'improbabile evento di incidenti o lesioni, è consigliabile essere preparati.

- ◆ Cassetta di pronto soccorso
- ◆ Asciugamani e fazzoletti (per fermare eventuali emorragie)
- ◆ Fischiotto o telefono cellulare (per chiedere aiuto all'esterno)

Se non si è in grado di effettuare un primo soccorso o chiedere aiuto, le lesioni potrebbero peggiorare.

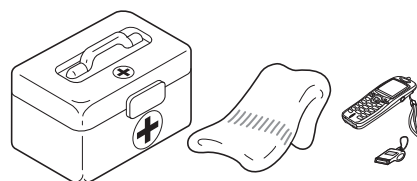

IMPORTANTE

Questo accessorio è stato progettato per essere utilizzato l'alimentatore DPAS-300. L'uso di questo accessorio con qualsiasi altro prodotto provocherà guasti prematuri della scatola degli ingranaggi, causando l'invalidamento della garanzia.

Messaggi di avviso

PERICOLO

Questo simbolo accompagnato dalla parola "**PERICOLO**" richiama l'attenzione su un'azione o una condizione che potrebbe causare infortuni gravi o la morte di utenti o di persone presenti.

AVVERTENZA

Questo simbolo accompagnato dalla parola "**AVVERTENZA**" richiama l'attenzione su un'azione o una condizione che potrebbe causare lesioni gravi o la morte di utenti o di persone presenti.

ATTENZIONE

"**ATTENZIONE**" indica una situazione potenzialmente pericolosa che, se non evitata, potrebbe causare lesioni minori o moderate.

Altri indicatori



Il cerchietto barrato sta ad indicare che quanto è illustrato è proibito.

NOTA













Il messaggio qui riportato fornisce consigli per l'uso, la cura e la manutenzione del prodotto.

IMPORTANTE

Il testo incorniciato, caratterizzato dalla parola "**IMPORTANTE**", contiene informazioni importanti riguardo l'uso, il controllo, la manutenzione e il rimessaggio del prodotto descritto in questo manuale.

Per un uso sicuro del prodotto

Simboli

Forma del simbolo	Descrizione/applicazione del simbolo	Forma del simbolo	Descrizione/applicazione del simbolo
	Leggere attentamente il manuale per l'operatore		Protezione/allarme
	Indossare protezioni per occhi, orecchie e testa		Attenzione alle scosse elettriche
	Indossare protezioni per i piedi e guanti		Non azionare l'unità a una distanza inferiore a 15 m da fonti di pericolo di natura elettrica.
	Non utilizzare mani sotto la pioggia o in ambienti umidi		Tenere gli astanti a una distanza di 15 m
	Non toccare mai la catena di taglio durante l'avvio e il funzionamento dell'attrezzo.		Senso di rotazione della catena
	Regolazione oliatore catena		Lubrificazione della catena
	Livello di potenza acustica garantito		

Per un uso sicuro del prodotto

Decalcomania/e

- La decalcomania riportata sotto è stata applicata sui prodotti descritti in questo manuale. Prima di utilizzare il prodotto accertarsi di aver compreso quanto riportato sulla decalcomania.
- Se la decalcomania diventa illeggibile a causa dell'usura, si strappa o si stacca e si perde, acquistarne una di ricambio presso il rivenditore e fissarla nel punto illustrato nella figura in basso. Accertarsi che la decalcomania sia sempre leggibile.

1. Codice ricambio X505-003510



2. Codice ricambio X505-010380

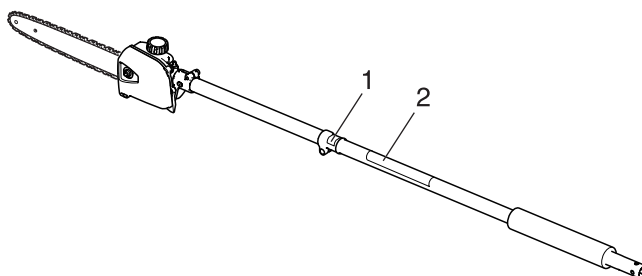

Descrizione

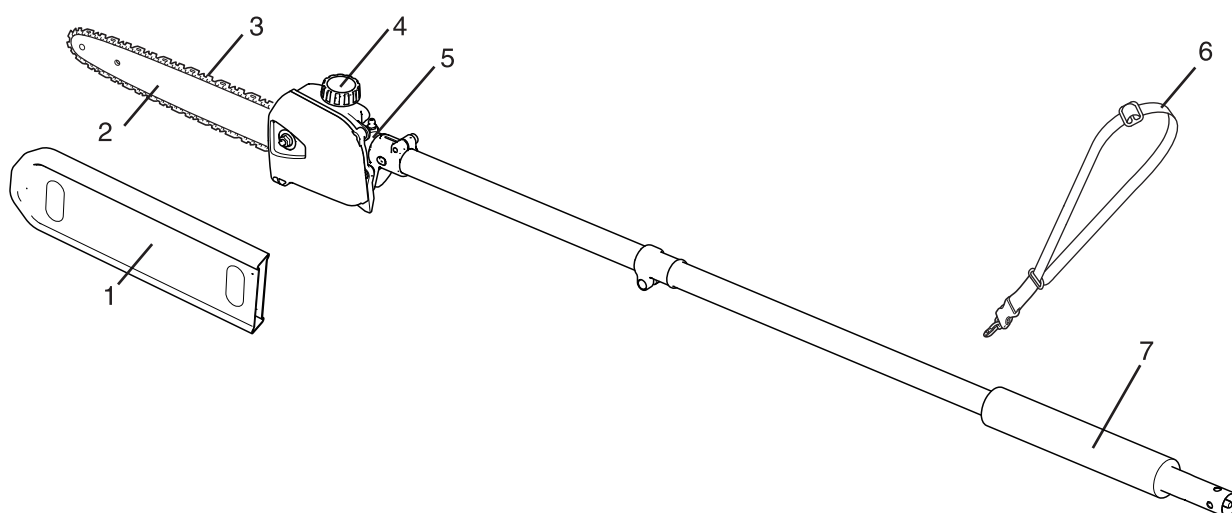

1. **Carter protettivo della barra guida** - Consente di coprire la barra guida e la catena durante il trasporto o lo stoccaggio. Rimuovere il carter protettivo della barra guida prima di utilizzare l'unità.
2. **Barra di guida**
3. **Catena di taglio**
4. **Tappo dell'olio**
5. **Accessorio di taglio** - Scatola ingranaggi.
6. **Cinghia a spalla** - Cinghia regolabile che consente all'operatore di sostenere l'attrezzo.
7. **Impugnatura anteriore** - Impugnatura morbida per la mano sinistra.

Contenuto della confezione

- ♦ Le seguenti parti sono state imballate separatamente nella scatola di imballaggio.
- ♦ Dopo aver aperto la confezione, controllare che siano presenti tutte le parti.
- ♦ In caso di parti mancanti o rotte, contattare il rivenditore.

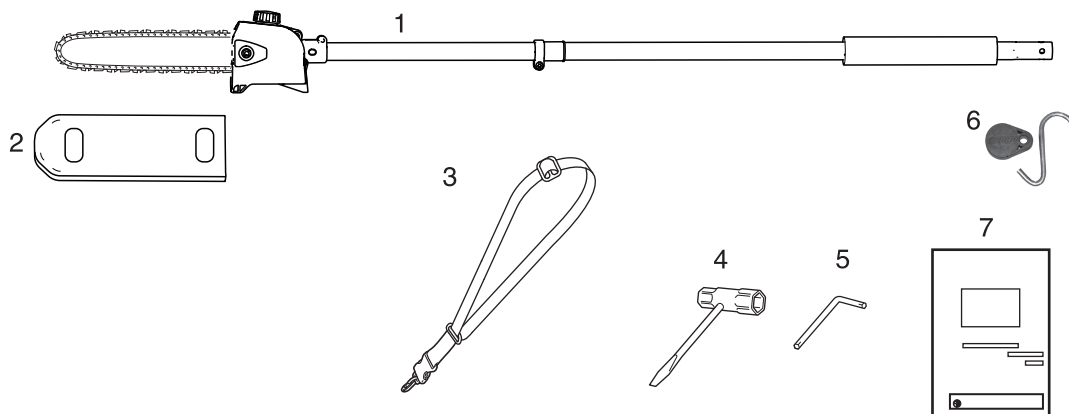

- | | |
|---|------------------------------|
| 1. Gruppo albero e accessorio di taglio | 5. Chiave a L |
| 2. Carter protettivo della barra guida | 6. Gancetto porta-accessorio |
| 3. Cinghia a spalla | 7. Manuale dell'operatore |
| 4. Chiave a tubo | |

Montaggio

AVVERTENZA

- Leggere attentamente il manuale per l'operatore per essere certi di montare correttamente il prodotto. L'uso di un prodotto non montato correttamente potrebbe causare incidenti o lesioni gravi.
 - Prima di procedere all'assemblaggio dell'attrezzo, assicurarsi sempre che sia spento e che la batteria sia rimossa.
- La mancata osservanza di queste precauzioni potrebbe causare incidenti o lesioni gravi.



Montaggio dell'albero dell'accessorio

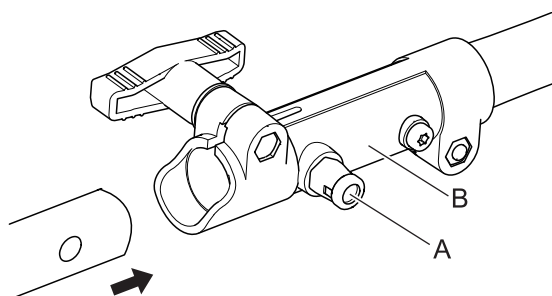

1. Posizionare il gruppo albero/testa dell'unità su una superficie piana.
2. Tirare il perno di centraggio (A) e ruotarlo di un 1/4 di giro in senso antiorario per bloccarlo in posizione.
3. Rimuovere il tappo in vinile dall'albero dell'accessorio.

Prima di iniziare

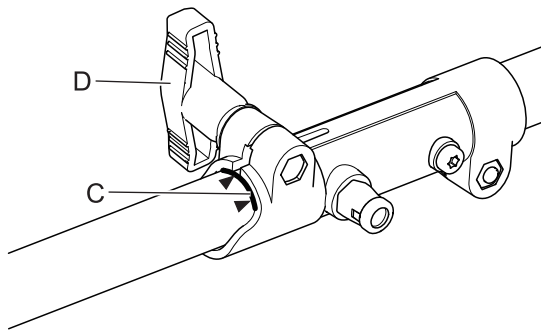

4. Innestare con cautela il gruppo albero motore nell'accoppiatore (B) fino alla decalcomania (C), prestando attenzione che l'albero motore inferiore interno si innesti correttamente nell'attacco quadro dell'albero motore superiore.

NOTA

L'alloggiamento del cuscinetto inferiore e la testa dell'unità devono essere in linea con l'unità.

5. Ruotare il perno di centraggio (A) di 1/4 di giro in senso orario per innestarlo nel foro dell'albero inferiore. Accertarsi che il perno di centraggio sia innestato correttamente ruotando l'albero motore inferiore. Il perno di centraggio dovrebbe innestarsi nell'accoppiatore apparendo a filo con la superficie di quest'ultimo. Il completo inserimento dovrebbe impedire la rotazione dell'albero.
6. Fissare il gruppo albero inferiore all'accoppiatore serrando la manopola di serraggio (D).
7. Per lo smontaggio, invertire la sequenza delle istruzioni di montaggio.

Smontaggio dell'impugnatura anteriore

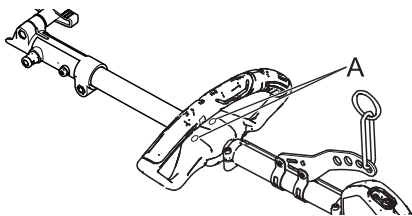

1. Rimuovere le viti (A) e i semigusci delle impugnature dalla sorgente di alimentazione.
2. Unire leggermente i semigusci delle impugnature e quindi conservarli per un utilizzo successivo.

Regolazione della tensione della catena di taglio

⚠ AVVERTENZA

- **Indossare i guanti durante la manipolazione della catena di taglio.**

La manipolazione di questo componente senza protezioni adeguate può causare gravi lesioni personali.

⚠ ATTENZIONE

- **Una catena lenta può fuoriuscire dalla barra di guida provocando danni alla catena stessa e agli accessori collegati. Controllare sempre che la catena sia correttamente regolata, controllare più spesso quando si utilizza una nuova catena.**

IMPORTANTE

- È fondamentale regolare correttamente la catena per garantire massime prestazioni, lunga durata della catena e sicurezza dell'operatore. Controllare sempre il tensionamento della catena prima di azionare l'attrezzo.

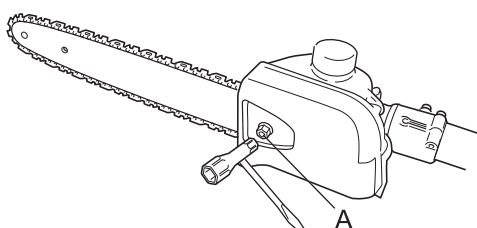

1. Posizionare l'unità su una superficie piana e pulita. (Per regolare nuovamente durante il funzionamento, spegnere l'unità e rimuovere la batteria; quindi lasciar raffreddare la barra di guida e la catena prima di procedere con le operazioni di regolazione).
2. Allentare il dado del carter ingranaggio (A) con la chiave a tubo.

Prima di iniziare

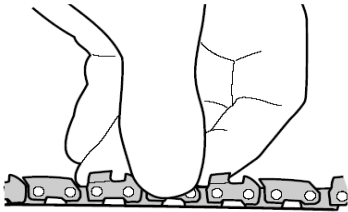
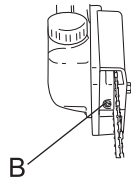

3. Durante la rotazione della vite di tensionamento catena (B), sollevare la punta della barra di guida.
 - ♦ In senso orario per serrare la catena.
 - ♦ In senso antiorario per allentare la catena.
4. Tirare ripetutamente la catena manualmente, lungo la parte superiore della barra di guida, agendo dal lato motore verso l'estremità della barra. La catena deve essere aderente, anche se è ancora possibile tirarla liberamente.
5. Serrare saldamente il dado di copertura ingranaggio mentre si solleva l'estremità della barra di guida.

IMPORTANTE

- Evitare il serraggio eccessivo del dado del carter ingranaggio. Potrebbero danneggiarsi.

6. Verificare la corretta regolazione della catena (più frequentemente in caso di catena nuova). La catena deve essere aderente, anche se è ancora possibile tirarla liberamente.

Riempimento del serbatoio oliatore catena

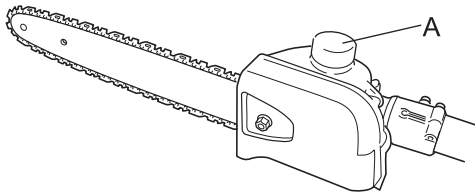

1. Collocare l'unità ed su una superficie piana, pulita con il tappo dell'olio (A) rivolto in alto. Eliminare eventuali detriti dal tappo dell'olio e dal contorno del bocchettone di riempimento olio.
2. Togliere il tappo dell'olio e riempire il serbatoio con olio per barra e catena, quindi riposizionare il tappo.
3. Asciugare l'olio eventualmente fuoriuscito prima di riavviare l'attrezzo.

Regolazione del flusso dell'olio

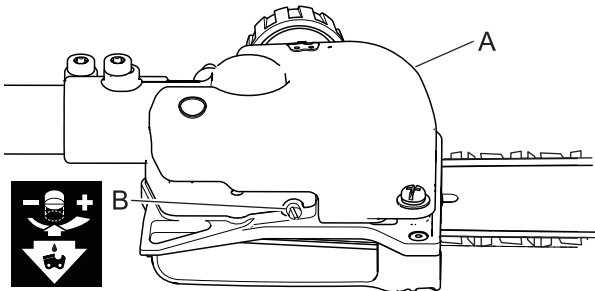

ATTENZIONE

- Un maggiore flusso di olio sulla barra aumenterà il consumo dell'olio stesso richiedendo controlli più frequenti del serbatoio dell'olio (A).

La barra di guida e la catena sono lubrificate automaticamente da una pompa azionata dalla rotazione della catena.

La pompa viene regolata in fabbrica per erogare una portata minima, può comunque essere regolata sul campo. Un incremento temporaneo nel flusso dell'olio è auspicabile quando si tagliano oggetti quali legno duro o legno con molta resina.

Regolare la pompa come segue:

1. Spegnerne l'unità, rimuovere la batteria.
2. Posizionare l'attrezzo sul lato con il serbatoio dell'olio rivolto verso l'alto.
3. Con un cacciavite, ruotare la vite di regolazione del flusso dell'olio (B) nella direzione desiderata:
 - ♦ in senso orario, diminuisce la lubrificazione.
 - ♦ in senso antiorario, aumenta la lubrificazione.

Prima di iniziare

Regolazione del punto di equilibrio Regolazione della cinghia a spalla

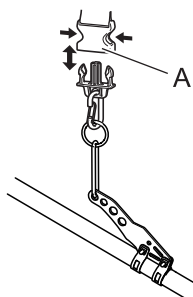
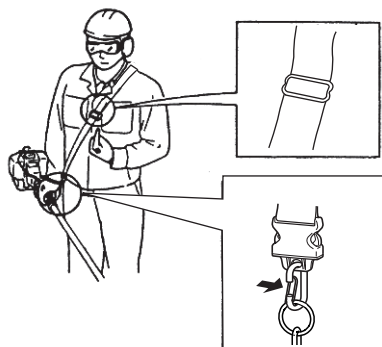

1. Agganciare il gancio della cinghia alla graffa sul tubo esterno.
2. Indossare la cinghia a bandoliera in modo tale che il gancio si trovi sul lato destro.
3. Regolare la lunghezza della cinghia a bandoliera in modo tale da poter sostenere e utilizzare la macchina comodamente.

IMPORTANTE

○ Accertarsi che tutti i ganci e i dispositivi di regolazione siano fissati saldamente.

* La cinghia a spalla è dotata di una funzione di rilascio di emergenza. In caso di emergenza, tirare il collare verso l'alto (A) per sganciare la macchina dalla cinghia.

Procedure di potatura

PERICOLO

- Le linee elettriche e i cavi aerei per le comunicazioni possono trasportare flussi di corrente con tensioni elevate. Questa unità non è isolata dalla corrente elettrica. Non toccare mai direttamente o indirettamente i cavi durante le operazioni di potatura, per evitare il pericolo di lesioni gravi o mortali.
- L'area nel raggio di 15 m dal prodotto deve essere considerata zona pericolosa. Osservare le seguenti precauzioni mentre si sta lavorando con il prodotto.
 - ◆ Non permettere a bambini, altre persone o animali di entrare nella zona pericolosa.

AVVERTENZA

- Non avviare o azionare l'unità senza tutte le protezioni e coperture correttamente montate sull'unità.
- Le parti rotanti possono amputare dita o causare gravi lesioni. Allontanare le mani, gli abiti ed eventuali oggetti pendenti da tutte le aperture.
- Prima di rimuovere eventuali ostruzioni, pulire i detriti o eseguire interventi di manutenzione sull'unità, arrestare sempre il motore, rimuovere la batteria e accertarsi che tutte le parti rotanti siano completamente ferme.

Mantenere una posizione stabile

- Mantenere sempre una posizione stabile e bilanciata. Non sostare su superfici scivolose, irregolari o instabili. Non utilizzare il prodotto in posizioni inusuali o su scale. Non sporgersi.
- Azionare l'unità solo a terra o all'esterno di un cestello elevatore omologato.
- Valutare sempre i pericoli derivanti dal taglio dei rami, che possono cadere e colpire l'operatore o i collaboratori. Eliminare i possibili pericoli prima della potatura.
- Pianificare una via di fuga dagli oggetti in caduta.
- I rami tagliati rimbalzano quando colpiscono il suolo.
- Controllare che la cinghia a spalla sia regolata correttamente, per un utilizzo comodo e sicuro.
- Spegnerla macchina durante gli spostamenti da un albero all'altro.
- Evitare qualsiasi contatto con la catena di taglio.
 - La mancata osservanza di queste precauzioni potrebbe causare gravi lesioni.

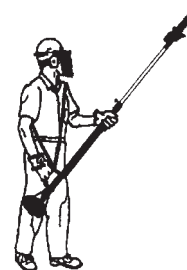

- Per il trasporto dell'attrezzo, spegnerlo, rimuovere la batteria, installare il carter protettivo della barra guida, sistemare l'unità in posizione verticale e fissarla saldamente.
 - La mancata osservanza di queste istruzioni potrebbe provocare danni o lesioni.

- Non tentare mai di utilizzare il prodotto con una mano sola.
- Le dita e il pollice di ogni mano devono afferrare saldamente le impugnature.

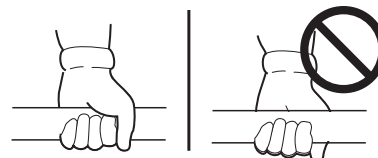

Contraccolpo

- Il contraccolpo può provocare una pericolosa perdita di controllo della macchina, ferendo gravemente l'operatore o gli astanti. Tenere la macchina saldamente con entrambe le mani, con i pollici e le dita stretti intorno alle impugnature anteriore e posteriore. Tenere presente il movimento verso il basso e verso l'esterno del potatore, una volta effettuato il taglio.
 - ◆ Il contraccolpo può verificarsi quando la sezione della catena di taglio in movimento posta in corrispondenza dell'estremità della barra di guida tocca un oggetto o quando la catena si incastra nel legno durante il taglio. In alcuni casi ciò può provocare una repentina reazione che spinge la barra di guida e la catena di taglio verso l'alto o verso il basso e poi indietro verso l'operatore. Una di queste reazioni potrebbe portare l'operatore a perdere il controllo della macchina, con il rischio di gravi infortuni.
 - ◆ Con una conoscenza di base dei principi del contraccolpo, è possibile ridurre o eliminare l'effetto "sorpresa" che contribuisce a causare incidenti.
 - ◆ Evitare il contatto della punta della barra guida con qualsiasi oggetto mentre la catena di taglio è in movimento.
 - ◆ Tagliare soltanto legno. Evitare di urtare cemento, metallo, cavi o altri ostacoli che potrebbero causare contraccolpi o danni alla catena di taglio.
 - ◆ Se la catena di taglio urta un corpo estraneo, spegnere immediatamente l'unità e rimuovere la batteria; quindi eseguire un'ispezione e, se necessario, riparare l'unità.

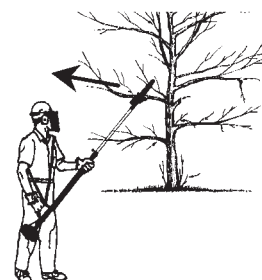

Procedure di potatura

NOTA

○ Se, dopo l'acquisto, l'attrezzo viene utilizzato per la prima volta in ambienti con basse temperature, in talune occasioni potrebbe non funzionare in maniera fluida e omogenea. Questo fenomeno non indica alcun guasto o malfunzionamento dell'attrezzo. In tal caso, sarà sufficiente attendere che l'attrezzo raggiunga la temperatura ambientale (temperatura normale) e quindi accenderlo e spegnerlo ripetutamente prima dell'uso.

- ♦ Controllare che l'accessorio di taglio, la barra guida e la catena di taglio siano fissate saldamente e in buone condizioni.
- ♦ Non colpire con la catena di taglio oggetti estranei come rocce, pietre o ceppi di alberi.
- ♦ Durante il taglio, evitare di affondare la catena nel terreno.
- ♦ Se l'estremità dell'accessorio di taglio colpisce un ostacolo, spegnere immediatamente l'unità e assicurarsi che la catena di taglio non sia danneggiata.
- ♦ Non lavorare con una catena di taglio non affilata, danneggiata o scolorita.
- ♦ Eliminare tutti i corpi estranei dall'area di lavoro.
- ♦ Coprire sempre la barra guida e la catena di taglio con l'apposito carter protettivo, durante il trasporto e il rimessaggio.

Tecniche di potatura

Preparazione

- ♦ Controllare che non vi siano dadi, bulloni e viti allentati o mancanti. Serrare e/o sostituire secondo necessità.
- ♦ Adottare la migliore posizione di lavoro possibile dal punto di vista sicurezza contro la caduta degli oggetti
- ♦ Avviare l'unità.
- ♦ Indossare la cinghia pettorale.

Non sostare mai sotto il ramo durante il taglio, prestare attenzione alla caduta dei rami. Attenzione un ramo può rimbalzare su di voi dopo essere caduto a terra.

Sequenza di taglio

Per consentire che i rami cadano liberamente, tagliare sempre i rami inferiori prima. Potare i rami più consistenti (di grande diametro) in più pezzi.

Posizione di lavoro

Afferrare l'impugnatura di controllo con la mano destra e l'albero con la mano sinistra. Il braccio sinistro deve essere esteso nella posizione più comoda.

Mantenere l'albero sempre ad un angolo di 60° o inferiore.

Applicazioni tipiche

Taglio standard (A):

La posizione di lavoro più comoda è un angolo di 60°, è comunque possibile utilizzare qualsiasi altro angolo adatto alle condizioni di lavoro interessate.

Taglio sopra gli ostacoli (B):

Grazie alla lunghezza utile dell'unità, è possibile potare i rami sovrastanti degli ostacoli, quali fiumi o laghi. In questo caso l'angolo dell'attrezzo sarà in funzione della posizione del ramo.

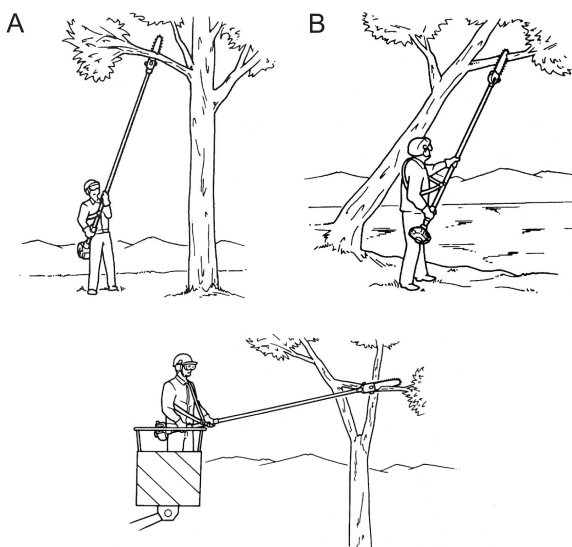

Taglio su una piattaforma di lavoro:

La lunghezza utile dell'unità consente di effettuare il taglio in prossimità del tronco senza rischiare che la piattaforma di lavoro danneggi altri rami. In questo caso l'angolo dell'attrezzo sarà in funzione della posizione del ramo.

Procedure di potatura

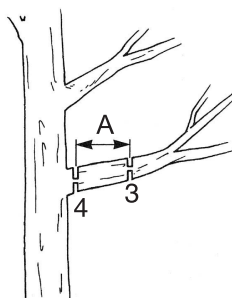
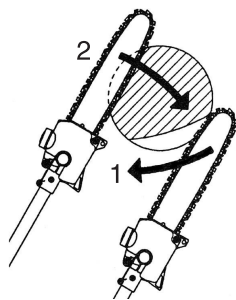

Tecniche di lavoro

Taglio di alleggerimento:

Per evitare di lacerare la corteccia, evitare contraccolpi o inceppare la barra quando si potano rami spessi, cominciare sempre eseguendo un taglio di alleggerimento (1) dalla parte inferiore del ramo.

A tale proposito, applicare l'accessorio di taglio e tirarlo lungo la parte inferiore del ramo fino alla punta della barra. Esecuzione del taglio trasversale (2).

Taglio a filo di rami spessi:

Se il diametro del ramo è superiore al 10 cm, effettuare prima un taglio inferiore (3) e un taglio trasversale ad una distanza (A) di 25 cm circa dal taglio finale. Quindi eseguire il taglio a filo (4), iniziando con un taglio di alleggerimento e terminando con un taglio trasversale.

Manutenzione e cura

⚠ AVVERTENZA

Osservare le seguenti precauzioni durante il controllo e la manutenzione del prodotto dopo l'uso:

- **Spegnere l'unità, rimuovere la batteria e assicurarsi che tutte le parti in movimento si siano completamente arrestate.**
Un avvio imprevisto del prodotto potrebbe causare un incidente.
- **Prima di eseguire le operazioni di manutenzione, far raffreddare l'unità.**
L'esecuzione di interventi a motore caldo può causare ustioni.
- **Indossare i guanti durante la manipolazione della catena di taglio.**
La manipolazione di questo componente senza protezioni adeguate può causare gravi lesioni personali.

IMPORTANTE

- Il controllo e la manutenzione richiedono competenze specialistiche. In caso di problemi o difficoltà durante il controllo o la manutenzione del prodotto o la riparazione in caso di guasto, consultare il proprio rivenditore. Non tentare di smontare il prodotto.

Guida alla manutenzione

IMPORTANTE

- Gli intervalli di tempo indicati sono quelli massimi. L'uso effettivo e l'esperienza dell'utente determineranno la frequenza degli interventi di manutenzione.

Manutenzione e cura

In caso di dubbi o problemi, contattare il rivenditore.

Manutenzione quotidiana

All'inizio di ogni giornata di lavoro, effettuare le seguenti operazioni:

- ♦ Pulire eventuali detriti o la sporcizia dall'accessorio di taglio.
- ♦ Lubrificare le lame prima di utilizzarle e dopo il rifornimento del carburante. Verificare che i taglienti non siano danneggiati o regolati in modo inappropriato.
- ♦ Verificare eventuali viti o componenti allentati o mancanti. Accertarsi che l'accessorio di taglio sia fissato saldamente.
- ♦ Verificare che i dadi, i bulloni e le viti siano serrati.

Intervallo di manutenzione dopo 10/15 ore

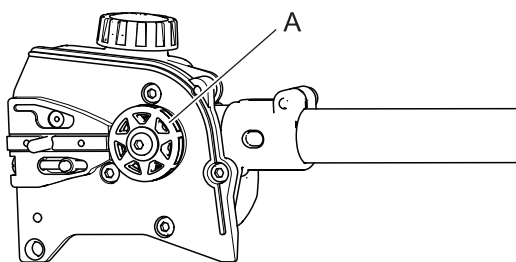

- ♦ Rimuovere il carter dell'ingranaggio e ispezionare l'ingranaggio (A), per evidenziare eventuali segni eccessivi di sporcizia, detriti o usura. Rimuovere la barra di guida e pulire la relativa scanalatura. Se l'ingranaggio è eccessivamente usurato, sostituirlo con uno nuovo.

Manutenzione dopo 50 ore

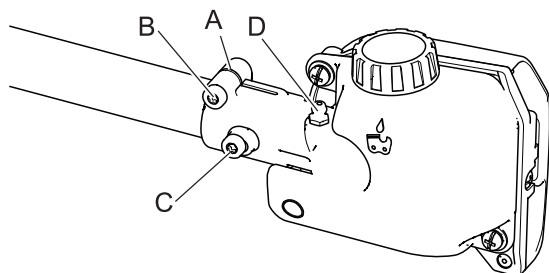

Lubrificare la scatola ingranaggi

- ♦ Per eseguire questa operazione, rimuovere prima la scatola degli ingranaggi dal tubo esterno, nel modo seguente:

⚠ ATTENZIONE

- **Non rimuovere la rondella di rasamento a forma di D (A) dal bullone di fissaggio della scatola ingranaggi. La rondella di rasamento previene eventuali danni causati da un serraggio eccessivo del bullone di fissaggio della scatola ingranaggi.**

1. Allentare il bullone di fissaggio della scatola ingranaggi (B).

Sostituzione della barra di guida

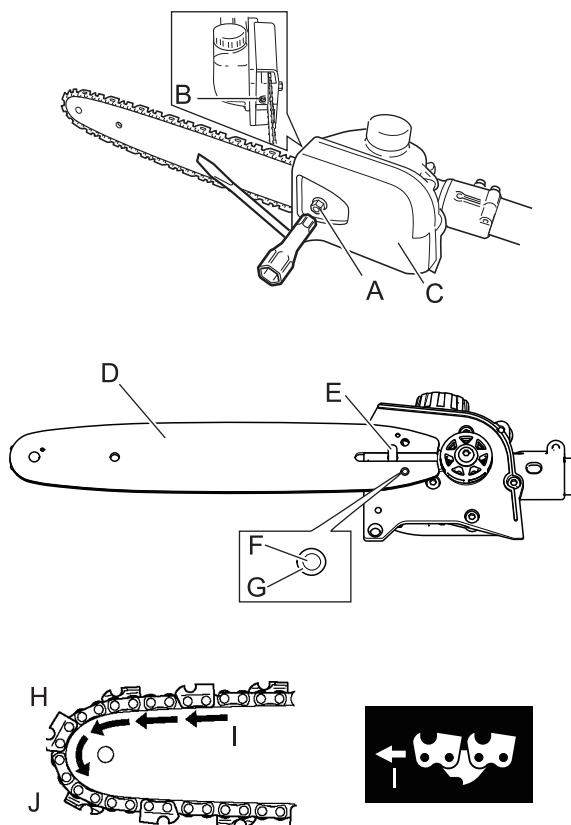

H: Parte superiore della barra
 J: Lato inferiore della barra
 I: Senso di rotazione della catena

2. Rimuovere il bullone di regolazione (C) dalla scatola degli ingranaggi.

3. Estrarre la scatola degli ingranaggi fuori dal tubo.

Utilizzando un ingrassatore a siringa con leva, pompare del grasso al litio (circa 10 grammi) nel raccordo di ingrassaggio (D) finché dalla cavità del tubo esterno non si vede il vecchio grasso fuoriuscire dalla scatola degli ingranaggi degli ingranaggi. Rimuovere il grasso in eccesso; quindi rimontare la scatola ingranaggi sul tubo esterno.

1. Rimuovere il dado (A) e far ruotare la vite di tensionamento catena (B) in senso antiorario, per allentare la tensione.

2. Rimuovere il carter protettivo della barra guida (C).

3. Rimuovere la barra guida e la catena dalla scatola ingranaggi e dall'ingranaggio.

4. Rimuovere la catena di taglio dalla barra guida e controllare che quest'ultima non sia danneggiata o non presenti segni di usura eccessiva o irregolare. Se necessario, sostituire la barra guida.

5. Posizionare la barra di guida (D) sul relativo prigioniero di regolazione della barra guida (E), posto sul gruppo di taglio. Allineare il perno di tensionamento catena (F) in corrispondenza del foro (G) nella barra di guida.

IMPORTANTE

○ Il mancato allineamento della barra di guida e del perno di tensionamento catena può provocare notevoli danni alla copertura ingranaggio, alla barra di guida, al perno di tensionamento catena e al gruppo di taglio.

6. Montare l'anello catena sulle maglie di trasmissione all'interno della scanalatura, quindi allineare la catena sull'ingranaggio della trasmissione. Accertarsi che le lame siano correttamente orientate, come illustrato nella figura. In caso fosse difficile montare la catena, o se la catena dovesse apparire troppo tesa, fare riferimento alla sezione Regolazione della tensione della catena di taglio.

7. Montare la copertura ingranaggio sul prigioniero della barra. Esercitando pressione esclusivamente con le dita, montare il dado di copertura ingranaggio.

NOTA

○ Quando il prodotto viene utilizzato a basse temperature dopo aver effettuato il riempimento con grasso, potrebbe manifestare problemi di avviamento. In tal caso, sarà sufficiente portare l'attrezzo alla temperatura ambientale normale e quindi testarne il funzionamento prima dell'impiego vero e proprio.

Affilatura della catena di taglio

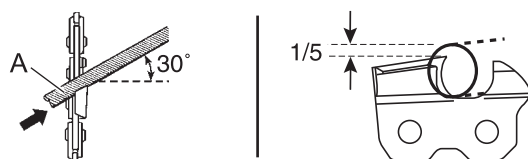

IMPORTANTE

○ L'uso di taglienti non affilati o danneggiati causa cali di prestazioni, aumento delle vibrazioni e rottura prematura della catena.

1. Posizionare la lima rotonda (A) nel tagliente ad un angolo di 30°. La lima dovrebbe sporgere dal tagliente di un quinto (1/5) del suo diametro.

Manutenzione e cura

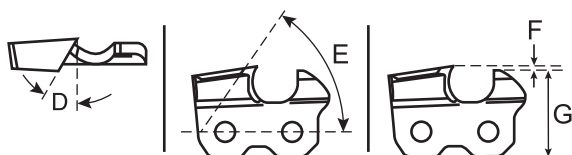
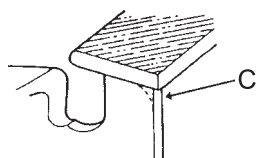
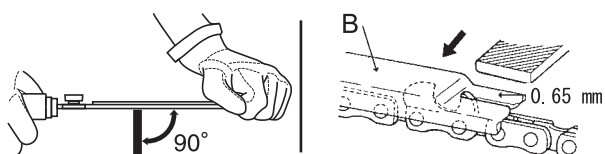

2. Tenere la lima in posizione orizzontale nel tagliente e affilare in una direzione.
3. Limare finché il dente di taglio e i bordi laterali smussati non risultino affilati e privi di scalfiture.
4. Posizionare saldamente il calibro di profondità (B) sul dente di taglio con l'asola da 0,65 pollici e l'estremità poggiate sul lato superiore del fondo di taglio. Affilare il fondo di taglio con la lima piatta fino a quando questa non appare a filo con il lato superiore del calibro di profondità.
5. Terminare l'affilatura del tagliente arrotondando la punta del fondo di taglio (C) con la lima piatta.
6. Il tagliente affilato correttamente si presenta come illustrato in figura.
 D: Angolo piastra superiore 30°
 E: Angolo di taglio piastra superiore 55°
 F: Calibro di profondità 0,65 mm
 G: Parallele
7. Applicare olio pulito e ruotare la catena di taglio lentamente, per eliminare eventuali residui di limatura.
8. Se la catena di taglio è ricoperta o sporca di resina, pulirla con cherosene e poi immergerla in olio.

Problemi tecnici

IMPORTANTE

○ Per i pezzi di ricambio e gli articoli di consumo, utilizzare solo parti originali, prodotti e componenti raccomandati. L'utilizzo di ricambi di altri produttori o componenti non raccomandati potrebbe provocare guasti.

Diagnosi	Causa	Soluzione
L'olio della catena non fuoriesce.	<ul style="list-style-type: none"> ♦ Il serbatoio dell'olio è vuoto. ♦ Tubazione dell'olio di lubrificazione catena o del filtro olio ostruiti. ♦ Malfunzionamento delle tubazioni dell'olio. 	<ul style="list-style-type: none"> ♦ Effettuare il rabbocco dell'olio per catene. ♦ Pulire la tubazione dell'olio di lubrificazione catena e il filtro olio. ♦ Consultare il rivenditore.
Vibrazioni eccessive.	<ul style="list-style-type: none"> ♦ Accessorio di taglio deformato o danneggiato. ♦ Scatola ingranaggi allentata. ♦ Albero piegato/usurato, o boccole danneggiate. 	<ul style="list-style-type: none"> ♦ Controllare e sostituire l'accessorio di taglio, se necessario. ♦ Serrare saldamente il carter ingranaggi. ♦ Controllare e sostituire, se necessario.

- ♦ In caso di problemi non menzionati in tabella sopra, o in presenza di altri problemi, consultare il proprio rivenditore.
- ♦ Contattare il proprio rivenditore per smaltire il prodotto o parti di esso in conformità alle normative nazionali.

Rimessaggio

Montaggio del gancio porta-accessorio

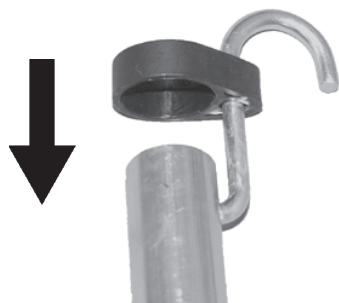

1. Inserire l'estremità piccola del gancio nell'apposito foro sull'albero dell'accessorio.
2. Far scorrere il tappo in plastica sull'estremità dell'albero dell'accessorio.

Produttore:

YAMABIKO CORPORATION

1-7-2 Suehirocho, Ohme, Tokyo 198-8760 GIAPPONE

Rappresentante autorizzato in Europa:

Atlantic Bridge Limited

Atlantic House, PO Box 4800, Earley, Reading RG5 4GB, Regno Unito

Caratteristiche tecniche

	DPAS-PP (Potatore elettrico)
Dimensioni esterne: lunghezza x larghezza x altezza	1440 × 76 × 115 mm
Massa: senza barra di guida, catena di taglio e olio per catene con barra di guida, catena di taglio	1,5 kg 1,8 kg
Volume: Serbatoio del lubrificante per catene Olio (olio per catene)	100 mL Olio speciale per catene o olio motore
Lunghezza di taglio: Tutte le lunghezze di taglio applicabili specificate della barra guida	250 mm
Catena: Passo specificato Calibro specificato (spessore delle maglie di trasmissione) Tipo di barra guida Calibro barra guida Tipo di catena Velocità della catena al regime massimo del motore Lubrificazione	9,53 mm (3/8 pollici) 1,1 mm (0,043 pollici) 25 cm (ECHO) 1,1 mm (0,043 pollici) Oregon 90PX 18,8 m/s Oliatore a regolazione automatica
Ingranaggio: Numero di denti specificato	7
Rapporto di riduzione ingranaggi	0,94
Livelli di vibrazioni: (EN62841-1) Incertezza : K	Impugnatura anteriore 4,3 m/s ² Impugnatura posteriore 2,8 m/s ² 1,5 m/s ²
Livello pressione sonora: (EN62841-1) L _{pA} Incertezza : K _{pA}	91,4 dB(A) 2,5 dB(A)
Livello potenza acustica: (EN62841-1) L _{WA} Incertezza : K _{WA}	102,1 dB(A) 2,5 dB(A)
Livello di potenza acustica garantito: (2000/14/CE) L _{WA}	(105 dB(A))*1
Modello interessato	DPAS-300

*1: Questi valori non rientrano nella direttiva 2000/14/EC.
Queste specifiche possono subire modifiche senza preavviso.

Dichiarazione di conformità

Il produttore sottoscritto:

YAMABIKO CORPORATION
1-7-2 Suehirocho
Ohme, Tokyo 198-8760
GIAPPONE

La presente dichiarazione di conformità viene rilasciata sotto la responsabilità esclusiva del produttore.

dichiara che la nuova macchina di seguito descritta:

SERIE PRO ATTACHMENT (Potatore elettrico)

Marchio: ECHO
Tipo: DPAS-300 + DPAS-PP

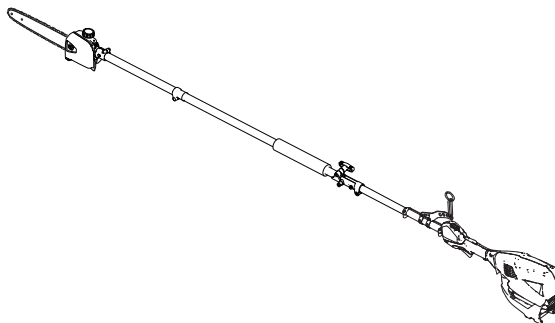

è conforme alle seguenti normative:

- * i requisiti della **Direttiva 2006/42/CE** (uso della norma armonizzata **ISO 62841-1: 2015 e EN ISO 11680-1: 2011**)
- * Requisiti richiesti dalla **Direttiva 2014/30/UE** (uso della norma armonizzata **EN 55014-1: 2006, EN 55014-2: 1997, EN 61000-3-2: 2006, EN 61000-3-3: 2008**)
- * Requisiti richiesti dalla **Direttiva 2014/35/UE** (uso della norma armonizzata **EN 60335-1: 2012, EN 60335-2-29: 2004, e EN 62233: 2008**)
- * i requisiti richiesti dalla **Direttiva 2000/14/CE**

Conforme alla procedura di accertamento dell'**ALLEGATO V**

Livello di potenza acustica misurato: 102 dB(A) Livello di potenza acustica garantito: 105 dB(A)

- * requisiti richiesti dalla **Direttiva 2011/65/CE** (uso della norma armonizzata **EN 50581: 2012**)

Numeri di serie da 35000001 a 35100000

Tokyo, 1 marzo 2018

YAMABIKO CORPORATION

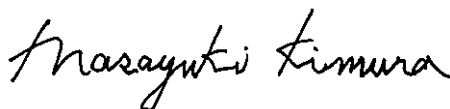

Masayuki Kimura

Direttore generale

Reparto Garanzia di qualità

Rappresentante autorizzato in Europa a costituire il fascicolo tecnico.

Azienda: Atlantic Bridge Limited

Indirizzo: Atlantic House, PO Box 4800, Earley, Reading RG5 4GB, Regno Unito

Sig. Philip Wicks

YAMABIKO CORPORATION

1-7-2 Suehirocho, Ohme, Tokyo 198-8760 GIAPPONE

TELEFONO: 81-428-32-6118. FAX: 81-428-32-6145.

ECHO®



X750-029151

X750823-0101



ES ESPAÑOL
(Instrucciones originales)

MANUAL DE INSTRUCCIONES SERIE PRO ATTACHMENT DPAS-PP

ADVERTENCIA



LEA ATENTAMENTE LAS INSTRUCCIONES Y SIGA LAS INDICACIONES PARA UN FUNCIONAMIENTO SEGURO.
DE NO HACERLO, PODRÍA SUFRIR LESIONES GRAVES.



Contenido

Para una utilización segura del producto.....	3
Descripción	8
Antes de comenzar	9
Lista de piezas.....	9
Montaje	9
Ajuste del equilibrio	12
Funcionamiento de poda	13
Técnicas de poda	14
Mantenimiento y cuidados	16
Directivas de asistencia	16
Mantenimiento y cuidados	16
Almacenamiento	19
Características técnicas.....	20
Declaración de conformidad	21

Para una utilización segura del producto

Información importante

⚠ ADVERTENCIA

Asegúrese de leer el manual de instrucciones antes de utilizar el producto.

Acerca del manual de instrucciones

- Este manual proporciona la información necesaria para el montaje, funcionamiento y mantenimiento de esta máquina. Léalo atentamente y asimile su contenido.
- Mantenga siempre el manual en un lugar fácilmente accesible.
- Si ha extraviado el manual o está dañado y no es posible leerlo, por favor adquiera uno nuevo en su distribuidor.
- Las unidades utilizadas en este manual son unidades SI (sistema internacional de unidades). Las cifras que aparecen entre paréntesis son valores de referencia y, en algunos casos, puede haber un ligero error de conversión. Si no lo hace, podría producirse un accidente o una lesión grave.

Uso al que está destinado este producto

- Este producto se ha diseñado para el corte ligero a medio de ramas.
- No utilice este aparato para ningún otro propósito distinto de los mencionados anteriormente.
- El contenido de este manual puede sufrir cambios sin previo aviso debido a actualizaciones del producto. Algunas de las ilustraciones utilizadas pueden ser diferentes al propio producto para hacer más claras las explicaciones.
- Consulte con su distribuidor si hay algo que no esté claro o le preocupe. Si no lo hace, podría producirse un accidente o una lesión grave.

No modifique el producto

- No debe modificar el producto.
De hacerlo, podría provocar un accidente o una lesión grave. Cualquier error resultante de una modificación del producto no estará cubierto por la garantía del fabricante.

No utilice el producto a no ser que haya sido comprobado y se le haya realizado el mantenimiento

- No debe utilizar el producto a no ser que haya sido comprobado y se le haya realizado el mantenimiento. Asegúrese siempre de comprobar el producto y de realizar regularmente el mantenimiento. Si no lo hace, podría producirse un accidente o una lesión grave.

Préstamo o asignación del producto

- Cuando preste el producto a una tercera persona, asegúrese de que la persona que toma prestado el producto recibe también el manual de instrucciones.
- Si asigna el producto a una tercera persona, adjunte el manual de instrucciones con el producto cuando haga la entrega. Si no lo hace, podría producirse un accidente o una lesión grave.

Usuarios del producto

- El producto no podrá ser utilizado por:
 - ◆ personas que estén cansadas
 - ◆ personas que hayan consumido alcohol
 - ◆ personas que estén tomando medicación
 - ◆ mujeres embarazadas
 - ◆ personas que estén en una mala condición física
 - ◆ personas que no hayan leído el manual de instrucciones
 - ◆ niños
- Tenga presente que el operador o usuario es responsable de los accidentes o peligros ocasionados a terceras personas o a su propiedad. Si no sigue estas instrucciones podría provocar un accidente.



Para una utilización segura del producto

ADVERTENCIA

Las vibraciones y el frío

- Se cree que puede contraerse una enfermedad llamada fenómeno de Raynaud, que afecta a los dedos de ciertos individuos, si está expuesto a vibraciones y frío. La exposición a las vibraciones y al frío puede causar cosquilleo y quemazón en los dedos, seguido de pérdida de color y sensación de dedos dormidos. Se recomiendan las siguientes precauciones, ya que se desconoce cuál es la exposición mínima que desencadena esta dolencia.
 - ◆ Mantenga el cuerpo caliente, especialmente la cabeza y el cuello, los pies y los tobillos y las manos y las muñecas.
 - ◆ Mantenga una buena circulación sanguínea realizando vigorosos ejercicios con los brazos durante frecuentes descansos y también no fumando.
 - ◆ Limite el número de horas de trabajo. Intente también hacer cada día trabajos en los que no sea necesario usar el cortabordes u otros equipos eléctricos de sujeción manual.
 - ◆ Si experimenta molestias, rojez o hinchazón de los dedos, seguidos de una pérdida de sensación y emblanqueamiento de los mismos, consulte con su médico antes de volver a exponerse al frío y a las vibraciones.
- Si no tiene en cuenta estas instrucciones podría perjudicar su salud.

Lesiones por esfuerzos repetitivos

- Se cree que un uso excesivo de los músculos y tendones de los dedos, manos, brazos y hombros puede causar dolores, hinchazones, adormecimiento, entumecimiento, debilidad y dolores extremos en los mismos. Ciertas actividades repetitivas de las manos pueden suponer un alto riesgo para el usuario de desarrollo de lesiones debidas a esfuerzos repetitivos (RSI). Para reducir el riesgo de lesiones por RSI:
 - ◆ Evite colocar la muñeca en posición doblada, extendida o torcida.
 - ◆ Tómese descansos periódicos para minimizar la repetición y deje descansar las manos. Reduzca la velocidad y fuerza con la que hace el movimiento repetitivo.
 - ◆ Haga ejercicios que fortalezcan los músculos de las manos y de los brazos.
 - ◆ Consulte a su médico si siente cosquilleos, adormecimiento o dolor en los dedos, manos, muñecas o brazos. Cuanto antes se diagnostiquen lesiones por RSI, más probabilidades tendrá de prevenir daños permanentes en los nervios y músculos.
- Si no tiene en cuenta estas instrucciones podría perjudicar su salud.

Formación adecuada

- No permita que nadie utilice este producto sin la formación adecuada ni equipos de protección.
 - Familiarícese al máximo con los controles y el uso adecuado de esta máquina.
 - Aprenda a detener la máquina y a desconectar el motor.
 - Aprenda a desenganchar rápidamente la unidad conectada.
 - No permita bajo ningún concepto que nadie use este producto sin la debida formación.
- Si no tiene en cuenta estas instrucciones podría perjudicar su salud.

Utilice indumentaria adecuada.

- Si lleva el pelo largo, recójase por encima de los hombros.
 - No utilice corbatas, joyería o ropa floja o colgante que pueda quedar atrapada en la unidad.
 - No utilice calzado con la puntera abierta ni vaya descalzo o sin perneras.
- Si no tiene en cuenta estas precauciones, podrían derivarse daños en la visión o en la audición o dar lugar a una lesión grave.



Póngase indumentaria de protección

- Póngase siempre la ropa de protección siguiente cuando trabaje con el producto.
 1. Protección para la cabeza (casco): Protege la cabeza
 2. Orejeras o tapones para los oídos: Protegen los oídos
 3. Gafas de seguridad: Protegen los ojos
 4. Careta: Protege la cara
 5. Guantes de seguridad: Protegen las manos del frío y la vibración
 6. Ropa de trabajo ajustada (mangas y pantalones largos): Protege el cuerpo
 7. Botas protectoras antideslizantes y pesadas (con punteras) o zapatos de trabajo antideslizantes (con punteras): Protegen los pies
- Si no tiene en cuenta estas precauciones, podrían derivarse daños en la visión o en la audición o dar lugar a una lesión grave.
- En caso necesario, utilice la ropa de protección descrita a continuación.
 - ◆ Mascarilla para el polvo: Protege el aparato respiratorio
 - ◆ Red para abejas: Para hacer frente a ataques de abejas

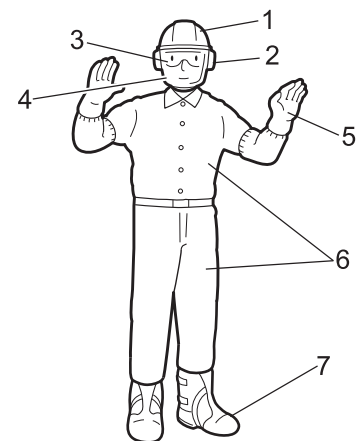

Para una utilización segura del producto

ADVERTENCIA

Condiciones de uso y de funcionamiento

- No utilice el producto:
 - ◆ en lugares mojados o húmedos.
 - ◆ si llueve.
 - ◆ en condiciones meteorológicas adversas.
 - ◆ sobre pendientes inclinadas o en lugares en los que no exista un apoyo firme para los pies y el terreno sea resbaladizo.
 - ◆ de noche o en lugares oscuros con mala visibilidad.
 - ◆ si hay riesgo de rayos.
- Cuando utilice el producto en una pendiente suave, trabaje con un movimiento nivelado similar al contorno. Si se cae o se resbala podría sufrir una lesión grave, o bien no lograr que el producto funcione correctamente.
- Por cuestiones de salud, seguridad y comodidad del trabajo, trabaje con la máquina en un intervalo de temperatura del aire de -5 °C a 40 °C.
Si no tiene en cuenta estas instrucciones podría perjudicar su salud.

Preparación en caso de sufrir una lesión

- En el improbable caso de sufrir un accidente o lesión, asegúrese de estar preparado.
 - ◆ Kit de primeros auxilios
 - ◆ Paños y toallas (para detener cualquier hemorragia)
 - ◆ Silbato o teléfono móvil (para solicitar ayuda externa)
- Si no es capaz de realizar los primeros auxilios o de pedir ayuda externa, la lesión podría empeorar.

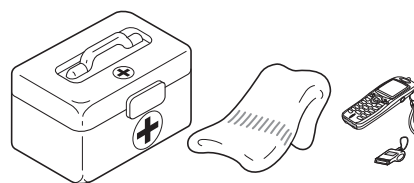

IMPORTANTE

Este accesorio está diseñado para su uso con la fuente de alimentación DPAS-300. El empleo de este accesorio con cualquier otro producto provocará el fallo prematuro de la caja de engranajes y la anulación de la garantía.

Avisos de advertencia

PELIGRO

Este símbolo acompañado por la palabra "**PELIGRO**" llama la atención sobre una acción o sobre unas condiciones que causarán heridas personales importantes o incluso la muerte al operario y a los transeúntes.

ADVERTENCIA

Este símbolo acompañado por la palabra "**ADVERTENCIA**" llama la atención sobre una acción o sobre unas condiciones que pueden causar heridas personales importantes o incluso la muerte al operario y a los transeúntes.

PRECAUCIÓN

"**PRECAUCIÓN**" indica una situación potencialmente peligrosa que, si no se evita, puede provocar heridas leves o moderadas.

Otros indicadores



El círculo con barra oblicua prohíbe la acción o uso de los objetos mostrados.

NOTA











Este mensaje enmarcado proporciona consejos para el uso, cuidado y mantenimiento del equipo.

IMPORTANTE

El texto enmarcado con la palabra "**IMPORTANTE**" contiene información importante relativa al uso, comprobación, mantenimiento y almacenamiento del producto descrito en este manual.

Para una utilización segura del producto

Símbolos

Forma y silueta del símbolo	Descripción/aplicación del símbolo	Forma y silueta del símbolo	Descripción/aplicación del símbolo
	Leer atentamente el manual de instrucciones		Seguridad / Alerta
	Utilice siempre protección para los ojos, orejas y cabeza		Cuidado con las descargas eléctricas
	Utilizar calzado y guantes de protección		No trabaje a menos de 15 m de zonas u elementos que supongan un peligro eléctrico.
	No utilizar si llueve o en lugares húmedos		Mantener a los transeúntes a una distancia de 15 m
	No toque nunca la cadena de la sierra al arrancar la unidad ni durante el funcionamiento de la máquina.		Dirección de rotación de la cadena
	Ajuste del engrasador de la cadena		Lubricación de la cadena
	Nivel de potencia acústica garantizada		

Para una utilización segura del producto

Adhesivo(s) de seguridad

- Los productos descritos en este manual incorporan el adhesivo de seguridad mostrado a continuación. Asegúrese de comprender el significado del adhesivo antes de utilizar el producto.
- Si el adhesivo se ha deteriorado debido al desgaste, está dañado o se ha despegado y perdido, adquiera un adhesivo de reemplazo en su distribuidor y colóquelo en la ubicación mostrada en las ilustraciones que aparecen a continuación. Asegúrese de que el adhesivo sea siempre legible.

1. Número de pieza X505-003510



2. Número de pieza X505-010380

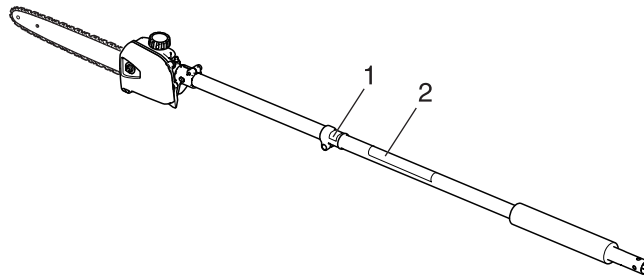

Descripción

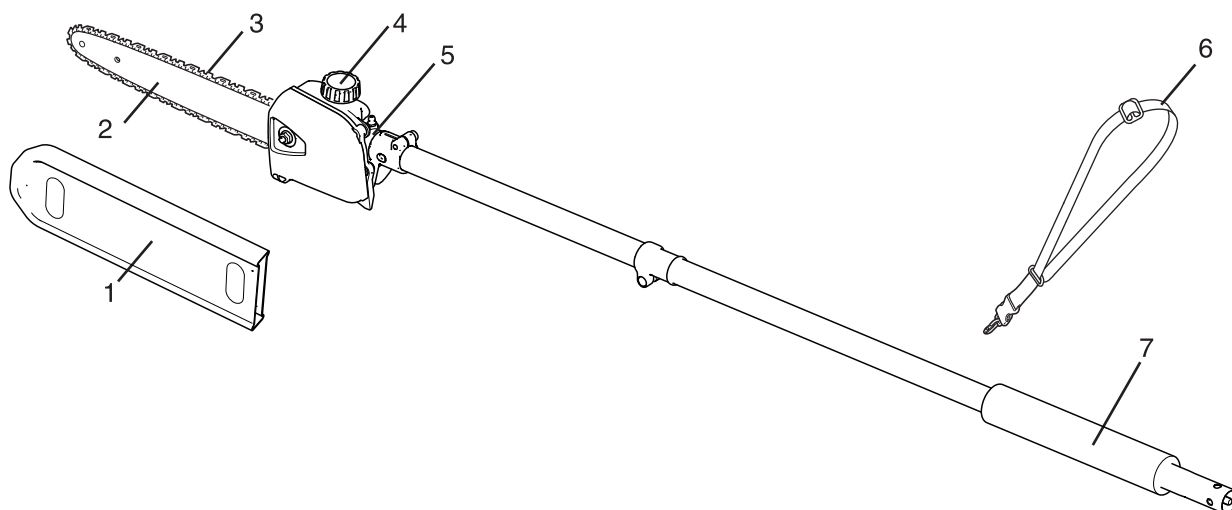

1. **Tapa de barra guía** - Se utiliza para cubrir la barra guía y la cadena de la sierra durante el transporte y almacenaje. Retire la tapa de la barra guía antes de usar la unidad.
2. **Barra guía**
3. **Cadena de la sierra**
4. **Tapón de llenado de aceite**
5. **Accesorio de corte** - Caja de engranajes.
6. **Arnés** - Una correa ajustable que mantiene la unidad suspendida del operario.
7. **Asidero delantero** - Asidero acolchado para la mano izquierda.

Antes de comenzar

Lista de piezas

- ♦ En la caja de embalaje están empaquetadas de forma separada las siguientes piezas.
- ♦ Cuando haya desempacutado la caja, compruebe que contenga las siguientes piezas.
- ♦ Póngase en contacto con su distribuidor si falta alguna o está rota.

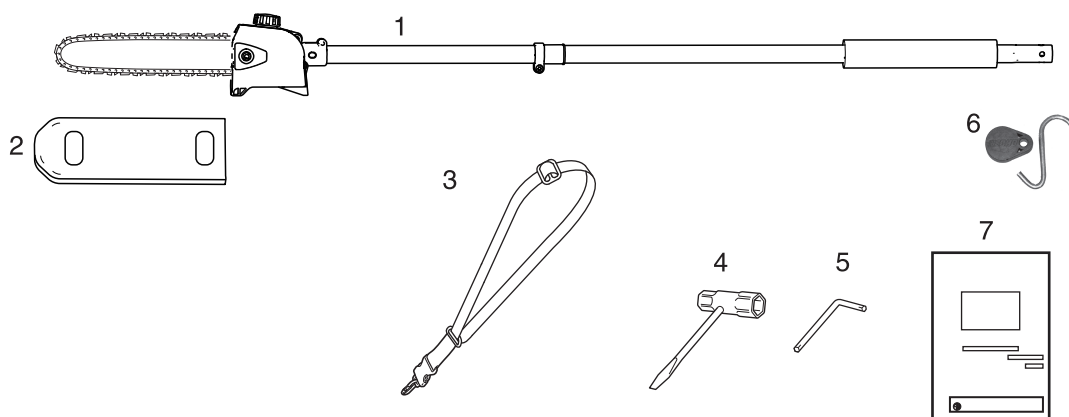

- | | |
|--|-------------------------------------|
| 1. Conjunto del eje y accesorio de corte | 5. Llave de palanca |
| 2. Funda de la barra guía | 6. Conjunto de gancho de almacenaje |
| 3. Arnés | 7. Manual de instrucciones |
| 4. Llave tubular | |

Montaje

ADVERTENCIA

- Lea atentamente el manual de instrucciones para asegurarse de que monta correctamente el producto.

La utilización de un producto que se haya montado incorrectamente puede ocasionar un accidente o una lesión grave.

- Para montar el producto, apague siempre la unidad y retire la batería.

Si no lo hace, podría producirse un accidente o una lesión grave.



Conjunto de eje de accesorio

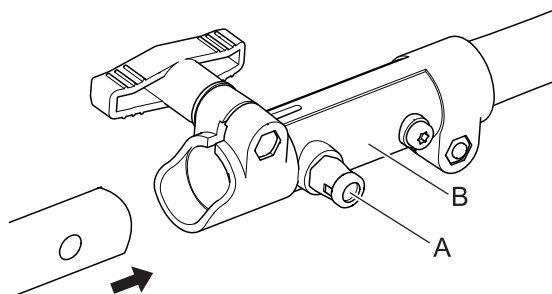

1. Coloque el conjunto de cabezal/eje de potencia sobre una superficie nivelada.
2. Extraiga el pasador de colocación (A) y gire 1/4 de vuelta en el sentido anti horario para bloquear la posición.
3. Desmunte el tapón de vinilo del eje de transmisión del accesorio.

Antes de comenzar

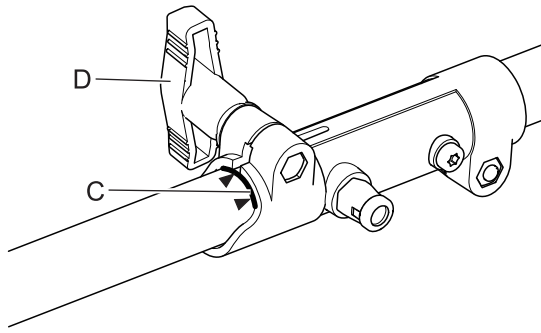

4. Coloque con cuidado el conjunto del eje de transmisión en el acoplador (B) para adherir la línea de montaje (C), asegurándose que el eje de transmisión inferior se acopla en el casquillo cuadrado del eje de transmisión superior.

NOTA

El alojamiento del cojinete inferior y el conjunto del cabezal deben estar en línea con el motor.

5. Gire el pasador de fijación (A) 1/4 de vuelta en el sentido horario para que se acople al orificio del eje inferior. Asegúrese de que el pasador de fijación está bien acoplado, para ello mueva el eje de transmisión inferior. El pasador de colocación debe ajustarse al ras en el acoplador. El acoplamiento total evitará una posterior rotación del eje.
6. Asegure el conjunto del eje inferior al acoplador, para ello apriete el mando de fijación (D).
7. Para el desmontaje, siga en orden inverso las instrucciones de montaje.

Extracción del asidero delantero

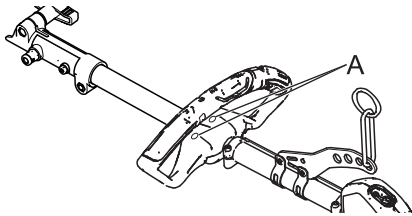

1. Retire los tornillos (A) y las mitades del asidero de la fuente de alimentación.
2. Acople sin apretar las mitades del asidero y guarde el conjunto del asidero para su uso posterior.

Ajuste de la tensión de la cadena de la sierra

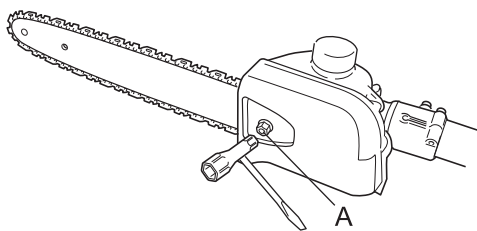

1. Coloque la unidad sobre una superficie nivelada y limpia. (Para volver a ajustar durante el funcionamiento, apague la unidad y extraiga la batería; a continuación, deje que la barra guía y la cadena se enfríen antes de seguir con el procedimiento de ajuste.)
2. Afloje la tuerca de la tapa del piñón (A) con la llave tubular.

⚠ ADVERTENCIA

- Utilice guantes al manipular la cadena de la sierra. Pueden producirse lesiones personales graves.

⚠ PRECAUCIÓN

- Si la cadena está suelta, puede salirse de la barra guía y provocar daños en la cadena y el equipo relacionado. Asegúrese siempre de que la cadena esté ajustada correctamente; realice comprobaciones más a menudo cuando empiece a utilizar una cadena nueva.

IMPORTANTE

- El ajuste adecuado de la cadena es esencial para lograr un rendimiento óptimo, una vida útil prolongada de la cadena y seguridad para el operador. Inspeccione siempre la tensión de la cadena antes de utilizar el producto.

Antes de comenzar

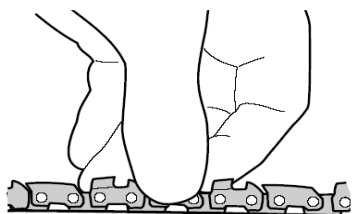
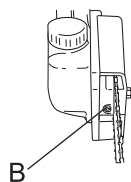

3. Levante el extremo de la barra guía mientras gira el tornillo tensor de la cadena (B).
 - ♦ en el sentido horario para tensar la cadena.
 - ♦ en el sentido antihorario para aflojar la cadena.
4. Tire de la cadena varias veces con la mano a lo largo de la parte superior de la barra guía desde el motor hasta la punta de la barra. Debe notar que la cadena está tensa, pero con holgura suficiente para tirar de ella.
5. Apriete firmemente la tuerca de la tapa del piñón mientras levanta la punta de la barra guía.

IMPORTANTE

- No apriete demasiado la tuerca de la tapa del piñón. Podría causar daños.

6. Inspeccione la cadena para comprobar si está ajustada correctamente (con más frecuencia cuando la cadena sea nueva). Debe notar que la cadena está tensa, pero con holgura suficiente para tirar de ella.

Llenado del depósito del engrasador de la cadena

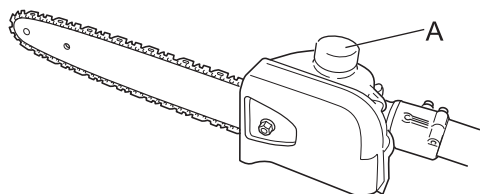

1. Coloque la unidad sobre una superficie nivelada y limpia con el tapón de llenado de aceite (A) mirando hacia arriba. Limpie los restos en el tapón de aceite y alrededor del cuello de llenado de aceite.
2. Extraiga el tapón de llenado de aceite y llene el depósito con la barra y el aceite de la cadena; a continuación, vuelva a colocar el tapón.
3. Limpie el aceite que haya podido derramar sobre la unidad antes de volver a arrancar el producto.

Ajuste del caudal de aceite

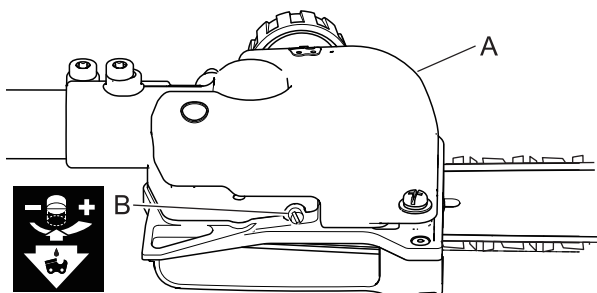

⚠ PRECAUCIÓN

- Un aumento del caudal de aceite de la barra acelerará el consumo de aceite, con lo que será necesario comprobar con más frecuencia el depósito de aceite (A).

La barra guía y la cadena se lubrican de forma automática mediante una bomba que funciona con la rotación de la cadena. La bomba se ajusta en fábrica para proporcionar un caudal mínimo, pero puede ajustarse sobre el terreno. A veces es conveniente aumentar temporalmente el caudal de aceite al cortar madera dura o madera con mucha resina.

Ajuste la bomba de la siguiente manera:

1. Apague la unidad y extraiga la batería.
2. Coloque el producto de lado con el depósito de aceite boca arriba.
3. Con la ayuda de un destornillador, gire el tornillo de ajuste del caudal de aceite (B) en la dirección deseada:
 - ♦ en el sentido horario para reducir la lubricación.
 - ♦ en el sentido antihorario para aumentar la lubricación.

Antes de comenzar

Ajuste del equilibrio Ajuste del arnés

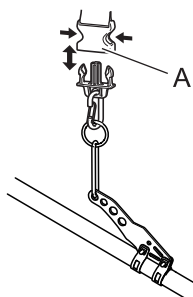
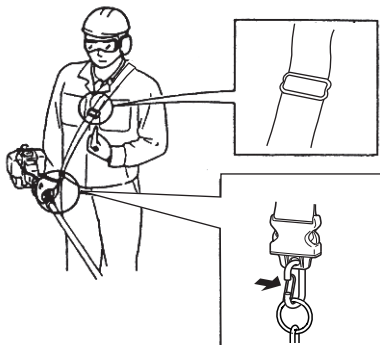

1. Enganche el gancho de la tira a la anilla del tubo exterior.
2. Utilice la tira de hombro de modo que el gancho quede a su derecha.
3. Ajuste la longitud de la tira para hombro de modo que pueda sujetar y utilizar la máquina cómodamente.

IMPORTANTE

- Asegúrese de que todos los ganchos y dispositivos de ajuste estén firmes.

- * El arnés está equipado con una función de liberación de emergencia. En caso de emergencia, tire hacia arriba del casquillo (A) para desconectar la máquina de la tira.

Funcionamiento de poda

PELIGRO

- Todos los conductores eléctricos y cables de comunicaciones aéreos tienen alimentación eléctrica de alta tensión. Esta unidad no está aislada contra corrientes eléctricas. No toque los cables, directa o indirectamente, durante la poda; de lo contrario podría sufrir lesiones graves o mortales.
- El área dentro de un radio de 15 metros del producto es una zona peligrosa. Tenga cuidado de cumplir estas precauciones cuando trabaje con el producto.
 - ◆ No permita que niños, otras personas o mascotas entren en la zona de peligro.

ADVERTENCIA

- No arranque ni use la unidad a menos que todos los sistemas de protección y guardas se encuentren debidamente colocados en la unidad.
- Las piezas móviles pueden amputar los dedos o provocar lesiones graves. Mantenga las manos, ropa y objetos sueltos alejados de todas las aberturas.
- Apague siempre la unidad, extraiga la batería y asegúrese de que todas las piezas móviles se han detenido por completo antes de eliminar atascos, restos o realizar un mantenimiento de la unidad.

Mantenga una posición sólida

- Asegúrese de tener un buen apoyo y un equilibrio correcto en todo momento. No se suba a superficies inestables, irregulares o deslizantes. No trabaje en posiciones extrañas o sobre escalas. No intente llegar demasiado lejos.
- Utilice el producto solamente desde el suelo o desde una barquilla elevadora aprobada.
- Evalúe siempre los posibles peligros de las ramas que va a podar, como ramas muertas sueltas que pueden caer y golpear al operario y otros trabajadores. Retire los peligros antes de podar.
- Prepare una ruta de salida contra la caída de objetos.
- Corte las ramas que rebotan cuando golpean el suelo.
- Compruebe el arnés para asegurarse de que esté bien ajustado y seguro.
- Apague el producto cuando se desplace de un árbol a otro.
- Evite cualquier contacto con la cadena de la sierra.
Si no sigue estas precauciones podría sufrir lesiones graves.

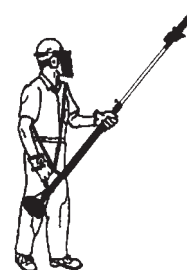

- Para su transporte, apague la unidad, extraiga la batería, instale la tapa de la barra guía, coloque la unidad en posición vertical y fijela firmemente.
Si no lo hiciera, podría sufrir lesiones graves o causar daños materiales.

- No utilice el equipo con una sola mano en ningún caso.
- Asegúrese de enganchar los pulgares alrededor de los puños, envolviéndolos con el pulgar y los demás dedos.

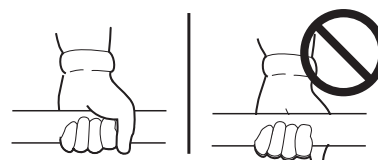

Contragolpe

- El retroceso puede causar pérdidas de control del producto peligrosas y lesiones graves del operario o cualquier persona cercana. Sujete el producto con fuerza con ambas manos, colocando los dedos alrededor de las empuñaduras delantera y trasera. Tenga cuidado con la trayectoria arriba y abajo de la podadora tras realizar el corte.
 - ◆ Es posible que se produzca un retroceso cuando la cadena de la sierra en el extremo o punta de la barra guía entre en contacto con un objeto o cuando la madera rodee y pince la cadena de la sierra durante el corte. En algunos casos, puede causar una acción inversa muy rápida, impulsando la barra guía y la cadena de la sierra arriba y hacia atrás o abajo y hacia atrás, en dirección al operario. Cualquiera de estas reacciones puede hacer que el operario pierda el control de producto y sufrir lesiones graves.
 - ◆ Con una comprensión básica de los retrocesos, podrá reducir o eliminar el elemento de sorpresa que contribuye a los accidentes.
 - ◆ Evite el contacto de la punta de la barra guía con cualquier objeto mientras la cadena de la sierra se está moviendo.
 - ◆ Corte solamente madera. Evite los impactos contra hormigón, metal, cable u otras obstrucciones que podrían causar retrocesos o dañar la cadena de la sierra.
 - ◆ Si la cadena de la sierra golpea un objeto extraño, apague la unidad inmediatamente y extraiga la batería, inspeccione el producto y, si es necesario, repárelo.

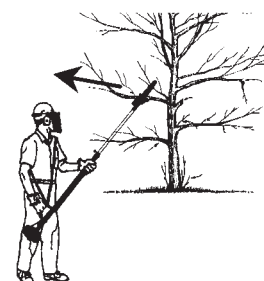

Funcionamiento de poda

NOTA

○ Es posible que, en casos aislados, el producto no funcione adecuadamente cuando se utiliza a bajas temperaturas por primera vez tras la compra. Este fenómeno no indica un fallo del producto. En este caso, haga que la unidad alcance la temperatura ambiente (temperatura normal), y enciéndala y apáguela varias veces antes de usarla.

- ♦ Compruebe que el accesorio de corte, la barra guía y la cadena estén fijados con fuerza y en buen estado de funcionamiento.
- ♦ No golpee las rocas, piedras, troncos u otros objetos extraños con la cadena de la sierra.
- ♦ No toque el terreno con la cadena de la sierra.
- ♦ Si el extremo del accesorio de corte golpea una obstrucción, detenga la unidad de inmediato e inspeccione la cadena de la sierra en busca de posibles daños.
- ♦ No utilice una cadena floja, fracturada o decolorada.
- ♦ Elimine del área de trabajo todos los objetos extraños.
- ♦ Cubra la barra guía y la cadena de la sierra con la tapa de la barra guía durante el transporte y para el almacenaje.

Técnicas de poda

Preparativos

- ♦ Compruebe que la unidad disponga de todas las tuercas, pernos o tornillos, así como su apriete. Apriete y/o sustituya según sea necesario.
- ♦ Elija la posición de trabajo más segura ante la caída de un objeto (una rama, etc.).
- ♦ Arranque la unidad.
- ♦ Cuélguese la tira.

No se sitúe nunca debajo de la rama que está cortando; tenga cuidado con las ramas que caen. Tenga en cuenta que una rama podría caer al suelo, rebotar y golpearle.

Secuencia de corte

Para permitir que las ramas tengan espacio suficiente para caer de forma segura, corte siempre primero las más bajas. Poda las ramas más pesadas (con un diámetro mayor) en varias piezas controlables.

Posición de trabajo

Sujete el asidero de control con la mano derecha y el eje con la izquierda. El brazo izquierdo debe quedar extendido en la posición más cómoda.

El eje debe sujetarse siempre en un ángulo de 60° o inferior.

Aplicaciones habituales

Corte estándar (A):

La posición de trabajo más adecuada es aquella en la que se sujeta la herramienta en un ángulo de 60°, pero puede utilizarse cualquier otro ángulo que resulte apropiado según la situación.

Corte por encima de obstáculos (B):

Gracias al largo alcance de la unidad, es posible podar ramas que cuelgan sobre obstáculos como ríos o lagos. El ángulo de la herramienta en este caso depende de la posición de la rama.

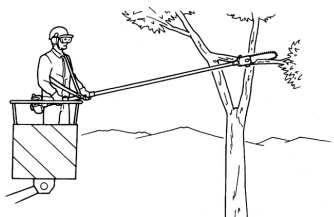
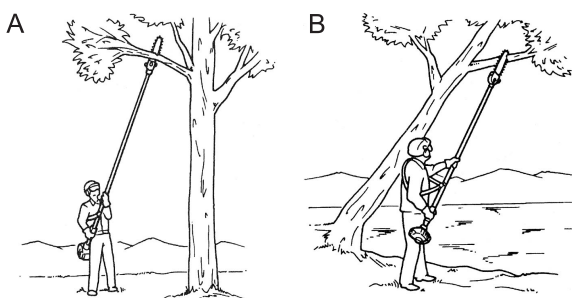

Corte desde una plataforma de trabajo:

El largo alcance de la unidad permite cortar cerca del tronco sin correr el riesgo de que la plataforma de trabajo dañe otras ramas. El ángulo de la herramienta en este caso depende de la posición de la rama.

Funcionamiento de poda

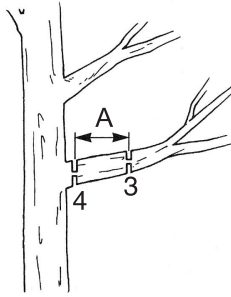
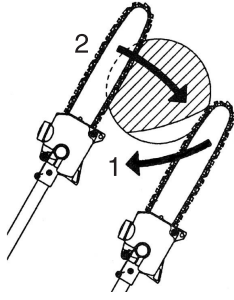

Técnicas de trabajo

Corte de liberación:

Para evitar la rotura de la corteza, el retroceso o el pinzamiento de la barra al podar ramas gruesas, empiece siempre realizando un corte de liberación (1) por la parte inferior de la rama.

Para ello, sitúe el accesorio de corte y tire de él por la parte inferior de la rama hasta el extremo de la barra. Realice el corte transversal (2).

Corte a ras de ramas gruesas:

Si el diámetro de la rama supera los 10 cm, realice primero un corte más alejado del tronco (3) y un corte transversal a una distancia (A) de unos 25 cm del corte final. A continuación, realice el corte a ras (4): empiece con un corte de liberación y acabe con un corte transversal.

Mantenimiento y cuidados

⚠ ADVERTENCIA

Cuando compruebe o realice el mantenimiento del producto después del uso, tenga en cuenta las siguientes precauciones:

- **Desconecte la alimentación de la unidad, extraiga la batería y asegúrese de que todas las piezas móviles se hayan detenido por completo.**
Podría producirse un accidente si el producto arranca de forma inesperada.
- **Deje que la unidad se enfríe antes de realizar el mantenimiento.**
Podría quemarse.
- **Utilice guantes al manipular la cadena de la sierra.**
Pueden producirse lesiones personales graves.

IMPORTANTE

- Las comprobaciones y el mantenimiento requieren un conocimiento especializado. Si no puede comprobar y realizar el mantenimiento del producto o solventar un problema usted solo, consulte con su distribuidor. No intente desmontar el producto.

Directivas de asistencia

IMPORTANTE

- Los intervalos de tiempo son los máximos. El uso real y su experiencia determinarán la frecuencia del mantenimiento necesario.

Mantenimiento y cuidados

Si tiene cualquier pregunta o problema, póngase en contacto con su distribuidor.

Mantenimiento diario

Antes de iniciar el trabajo diario, siga estos pasos:

- ♦ Limpie cualquier desecho o suciedad del accesorio de corte.
- ♦ Lubrique los accesorios de corte antes de su uso. Compruebe si los accesorios de corte están dañados y si el ajuste es correcto.
- ♦ Compruebe si alguno de los tornillos o componentes está suelto o ausente. Asegúrese de que el accesorio de corte esté debidamente fijado.
- ♦ Asegúrese de que las tuercas, los pernos y los tornillos estén bien apretados.

Mantenimiento cada 10-15 horas

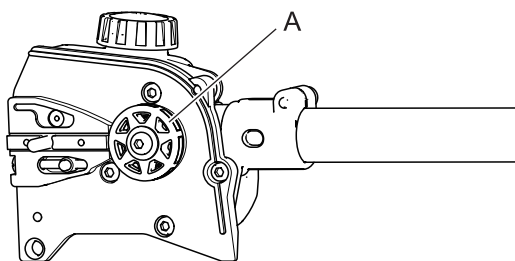

- ♦ Extraiga la tapa del piñón e inspeccione el piñón (A) para comprobar si está muy sucio, atascado o desgastado. Extraiga la barra guía y limpie la ranura de la barra guía. Si el piñón está excesivamente desgastado, sustitúyalo por uno nuevo.

Mantenimiento cada 50 horas

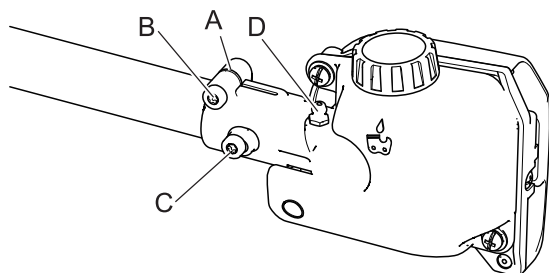

Lubrique la caja de engranajes

- ♦ Para realizar esta operación, extraiga primero la caja de engranajes del tubo exterior, como se indica a continuación:

⚠ PRECAUCIÓN

- **No retire la arandela de ajuste en D (A) del acoplamiento de la caja de engranajes. La arandela de ajuste evita desperfectos por un apriete excesivo del perno de la abrazadera de la caja de engranajes.**

1. Afloje el perno de fijación de la caja de engranajes (B).

Sustitución de la barra de guía

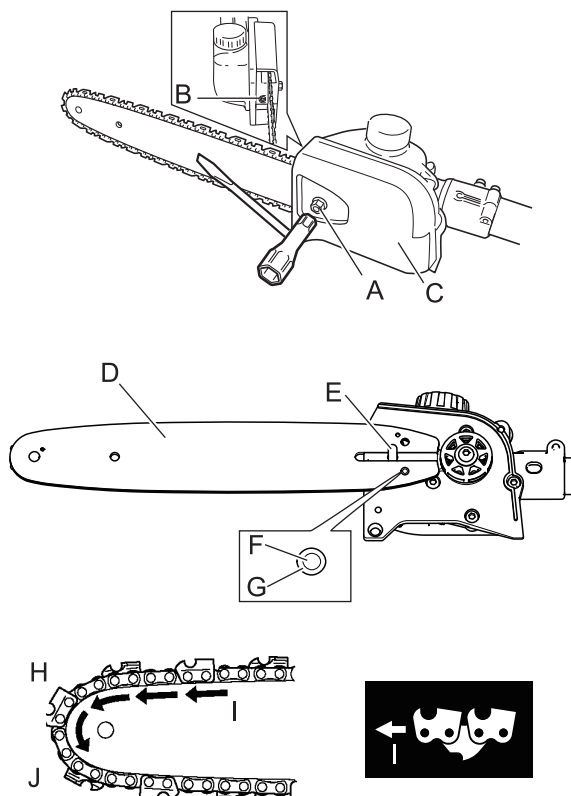

H: Parte superior de la barra
 I: Dirección de rotación de la cadena
 J: Parte inferior de la barra

2. Retire el perno de guía (C) de la caja de engranajes.
3. Deslice la caja de engranajes para sacarla del tubo. Con la ayuda de una pistola engrasadora con palanca, inyecte grasa de litio (unos 10 g) en el accesorio para grasa (D) hasta que compruebe que la grasa usada se ha eliminado de la caja de engranajes, lo que puede verse en la cavidad del tubo exterior. Limpie el exceso de grasa y vuelva a montar la caja de engranajes sobre el tubo exterior.

1. Extraiga la tuerca (A) y gire el tornillo tensor de la cadena de la sierra (B) en el sentido antihorario para que haya más holgura.
2. Quite la tapa de la barra guía (C).
3. Quite la barra guía y la cadena de la caja de engranajes y el piñón.
4. Quite la cadena de la sierra de la barra guía y compruebe si la barra guía está dañada y tiene un desgaste excesivo o irregular. Si es necesario, sustituya la barra guía.
5. Coloque la barra guía (D) sobre el espárrago de ajuste de la barra guía (E) del conjunto de corte. Alinee el pasador de tensión de la cadena (F) con el orificio (G) de la barra guía.

IMPORTANTE

- Si la barra guía y el pasador de tensión de la cadena no se alinean correctamente, pueden producirse daños graves en la tapa del piñón, la barra guía, el pasador de tensión de la cadena y el conjunto de corte.

6. Instale la cadena en bucle sobre las conexiones de accionamiento dentro de la ranura de la barra guía y luego alinee la cadena sobre el piñón de accionamiento. Asegúrese de que los accesorios de corte se orientan correctamente, como se muestra en esta figura. Si la instalación de la cadena resulta difícil o si la cadena parece demasiado tensa, consulte la sección Ajuste de la tensión de la cadena de la sierra.
7. Monte la tapa del piñón sobre el espárrago de la barra. Coloque la tuerca de la tapa del piñón presionando únicamente con el dedo.

NOTA

- Es posible que sea difícil arrancar el producto después de engrasarlo cuando se utiliza a bajas temperaturas. En ese caso, haga que alcance una temperatura normal y realice las pruebas de funcionamiento necesarias antes de su uso.

Afilado de la cadena de la sierra

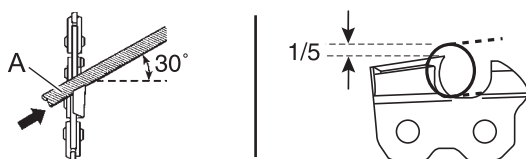

IMPORTANTE

- Los dientes flojos o dañados reducirán el rendimiento de corte, aumentarán la vibración y causarán fallos prematuros de la cadena de la sierra.

1. Coloque la lima redonda (A) en el diente en un ángulo de 30°. Una quinta parte (1/5) de la lima quedará expuesta por encima de la parte superior del diente.

Mantenimiento y cuidados

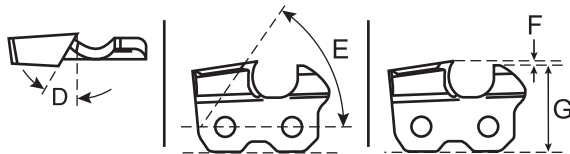
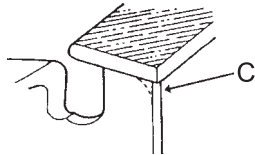
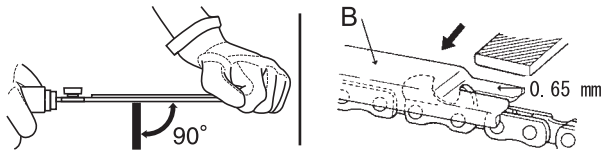

2. Mantenga la lima horizontal en la cuchilla y lime en una dirección.
 3. Lime hasta que la partes superior de la cuchilla y los bordes laterales estén afilados sin muescas.
 4. Coloque la herramienta de calibre de profundidad (B) con fuerza sobre la parte superior del diente con una ranura de 0,65 mm y el extremo contra el diente limpiador delantero. Lime el diente limpiador con una lima plana hasta que quede a ras con la parte superior del calibre de profundidad.
 5. Acabe al afilo del diente redondeando el borde del diente limpiador (C) con una lima plana.
6. Se muestra un diente bien afilado.
 D: Ángulo de la placa superior de 30°
 E: Ángulo de corte de la placa superior de 55°
 F: Calibre de profundidad de 0,65 mm
 G: Paralelo
7. Aplique aceite limpio y haga girar la cadena de la sierra lentamente para eliminar restos del afilado.
 8. Si la cadena está cubierta o atascada con resina, límpiela en queroseno y empápela en aceite.

Tabla de localización de averías

IMPORTANTE		
<p>○ Para piezas de repuesto y consumibles, utilice solo piezas originales y los productos y componentes indicados. La utilización de piezas de otros fabricantes o de componentes no indicados puede derivar en un fallo de funcionamiento.</p>		
Diagnóstico	Causa	Solución
No sale aceite de la cadena.	<ul style="list-style-type: none"> ♦ El depósito de aceite está vacío. ♦ Tubo de aceite de la cadena o filtro de aceite obstruidos. ♦ Fallo en el pasaje de aceite. 	<ul style="list-style-type: none"> ♦ Llene el aceite de la cadena. ♦ Limpie el tubo de aceite de la cadena y el filtro de aceite. ♦ Consulte con su distribuidor.
Vibración excesiva.	<ul style="list-style-type: none"> ♦ Accesorio de corte dañado o arrollado. ♦ Afloje la caja de engranajes. ♦ Eje de transmisión doblado/ desgastado o casquillos dañados. 	<ul style="list-style-type: none"> ♦ Inspeccione y sustituya el accesorio según fuera necesario. ♦ Apriete firmemente la caja de engranajes. ♦ Inspeccione y sustituya si fuera necesario.

- ♦ Consulte con su distribuidor si se encuentra con un problema que no esté cubierto en la tabla anterior o para cualquier otra consulta.
- ♦ Para desechar el producto o sus piezas de acuerdo con las normativas locales, póngase en contacto con su distribuidor.

Almacenamiento

Instalación del gancho de almacenaje

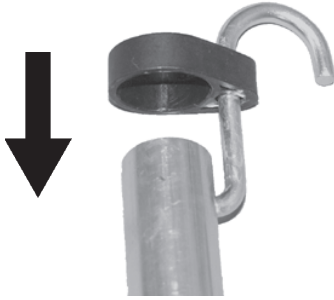

1. Introduzca el extremo pequeño del gancho en el orificio de colocación situado en el eje del accesorio.
2. Coloque la tapa de plástico sobre el extremo del eje del accesorio.

Fabricante:

YAMABIKO CORPORATION

1-7-2 Suehirocho, Ohme, Tokio 198-8760 JAPÓN

Representante autorizado en Europa:

Atlantic Bridge Limited

Atlantic House, PO Box 4800, Earley, Reading RG5 4GB, Reino Unido

Características técnicas

	DPAS-PP (Podadora motorizada)
Dimensiones externas: largo × ancho × alto	1440 × 76 × 115 mm
Peso: sin barra guía, cadena de la sierra y aceite de la cadena con barra guía, cadena de la sierra	1,5 kg 1,8 kg
Capacidad: Depósito para aceite de lubricación de la cadena Aceite (Aceite de cadena)	100 mL Aceite especial de cadena o de motor
Longitud de corte: Todas las longitudes de corte utilizables especificadas de la barra guía	250 mm
Cadena: Pulgadas especificadas Calibre especificado (grosor de las conexiones de accionamiento) Tipo de barra guía Calibre de barra guía Tipo de cadena Velocidad de la cadena a máxima velocidad del motor Lubricación	9,53 mm (3/8 pulgadas) 1,1 mm (0,043 pulgadas) 25 cm (ECHO) 1,1 mm (0,043 pulgadas) Oregon 90PX 18,8 m/s Lubricador con ajuste automático
Piñón: Número específico de dientes	7
Relación de reducción de engranajes	0.94
Niveles de vibración: (EN62841-1) Tolerancia: K	Asidero delantero 4,3 m/s ² Asidero trasero 2,8 m/s ² 1,5 m/s ²
Nivel de presión acústica: (EN62841-1) L _{pA} Tolerancia: K _{pA}	91,4 dB (A) 2,5 dB (A)
Nivel de potencia acústica: (EN62841-1) L _{WA} Tolerancia: K _{WA}	102,1 dB (A) 2,5 dB (A)
Nivel de potencia acústica garantizado: (2000/14/CE) L _{WA}	(105 dB (A))*1
Modelos aplicables	DPAS-300

*1: Estos valores no se incluyen en el ámbito de la directiva 2000/14/EC.
Estas características técnicas están sujetas a cambios sin previo aviso.

Declaración de conformidad

El fabricante abajo firmante:

YAMABIKO CORPORATION
1-7-2 Suehirocho
Ohme, Tokio 198-8760
JAPÓN

Declaración de conformidad publicada bajo la exclusiva responsabilidad del fabricante.

declara que la unidad nueva aquí especificada:

SERIE PRO ATTACHMENT (Podadora motorizada)

Marca: ECHO
Tipo: DPAS-300 + DPAS-PP

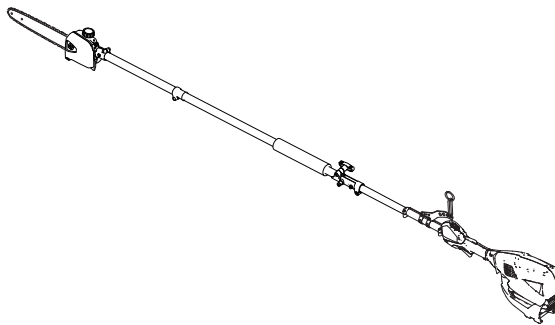

cumple con:

- * los requisitos de la Directiva **2006/42/CE** (aplicación de la norma armonizada **EN 62841-1: 2015 y EN ISO 11680-1: 2011**)
- * los requisitos de la Directiva **2014/30/UE** (aplicación de la norma armonizada **EN 55014-1: 2006, EN 55014-2: 1997, EN 61000-3-2: 2006 y EN 61000-3-3: 2008**)
- * los requisitos de la Directiva **2014/35/UE** (aplicación de la norma armonizada **EN 60335-1: 2012, EN 60335-2-29: 2004 y EN 62233: 2008**)
- * los requisitos de la Directiva **2000/14/CE**

Procedimiento de valoración de conformidad según **ANEXO V**

Nivel de potencia acústica medido: 102 dB(A), Nivel de potencia acústica garantizado: 105 dB (A)

- * los requisitos de la Directiva **2011/65/UE** (aplicación de la norma armonizada **EN 50581: 2012**)

Número de serie de 35000001 a 35100000

Tokio, 1 de marzo de 2018

YAMABIKO CORPORATION

Una firma manuscrita en tinta que dice "Masayuki Kimura".

Masayuki Kimura

Director general

Departamento de Garantía de Calidad

El representante autorizado en Europa que esta autorizado para compilar el expediente técnico.

Empresa: Atlantic Bridge Limited

Dirección: Atlantic House, PO Box 4800, Earley, Reading RG5 4GB, Reino Unido

Sr. Philip Wicks

YAMABIKO CORPORATION

1-7-2 Suehirocho, Ohme, Tokio 198-8760 JAPÓN
TELÉFONO: 81-428-32-6118. FAX: 81-428-32-6145.



X750-029151

X750823-0101

YAMABIKO CORPORATION

1-7-2 Suehirocho, Ohme, Tokyo 198-8760 JAPAN
PHONE: 81-428-32-6118. FAX: 81-428-32-6145.



X750-029151

X750823-0101

Printed in Japan
1804Df 0468 ES