

ECHO[®]

NL NEDERLANDS

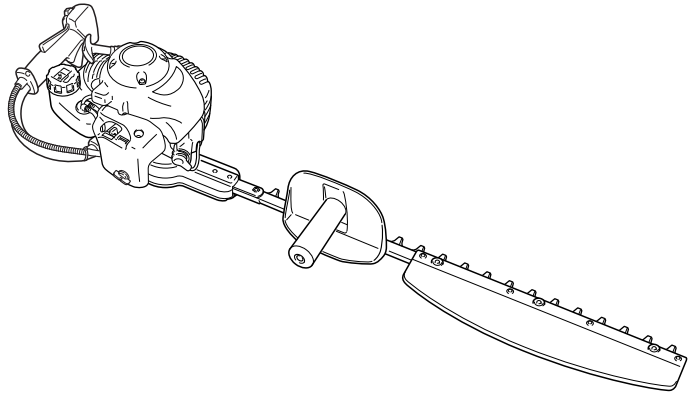

BEDIENINGSHANDLEIDING HEGGENSCHAAR

HC-30ES
HC-30ESW
HC-40ES

CE



⚠ WAARSCHUWING

**LEES DE INSTRUCTIES AANDACHTIG DOOR EN VOLG DE
REGELS VOOR VEILIG GEBRUIK.**

**HET NIET OPVOLGEN VAN DEZE INSTRUCTIES EN REGELS KAN
ERNSTIG LETSEL TOT GEVOLG HEBBEN.**

INLEIDING

ECHO heggenscharen, modellen HC-30ES, HC-30ESW en HC-40ES, zijn lichte en krachtige machines met een benzinemotor, ontworpen voor het snoeien van heggen en struiken.

Gebruik deze machine niet voor andere dan de hiervoor genoemde doeleinden.

In deze handleiding vindt u de benodigde informatie voor de bediening en het onderhoud.

Specificaties, beschrijvingen en illustraties in deze documentatie zijn zo accuraat mogelijk op het moment van publicatie, maar kunnen zonder voorafgaande aankondiging worden gewijzigd.

Illustraties kunnen optionele uitrusting en accessoires tonen, en laten mogelijk niet alle standaarduitrusting zien.

Houd er rekening mee dat de gebruiker verantwoordelijk is voor ongevallen van of gevaren voor andere personen of hun eigendommen.

Kenmerk van dit model: "ES" START

"ES" START genereert voldoende draaikracht om de krukas op een zodanig toerental te brengen dat de motor aanslaat en er vrijwel geen terugslag ontstaat.

"ES" START maakt het starten van de motor veel eenvoudiger dan u zou verwachten.



WAARSCHUWING

VERKEERD GEBRUIK OF VERKEERDE VERZORGING VAN DEZE MACHINE, OF HET NIET DRAGEN VAN DE JUISTE BESCHERMING, KAN LEIDEN TOT ERNSTIG LETSEL. LEES DE REGELS VOOR VEILIG GEBRUIK EN ALLE INSTRUCTIES IN DEZE HANDLEIDING DOOR EN ZORG DAT U ZE BEGRIJPT.

INHOUD

Inleiding	2	Onderhoud en verzorging	12
Stickers en symbolen.....	3	Problemen oplossen.....	13
Veiligheid	4	Onderhoud.....	14
Bedieningstechnieken	6	Opslag	17
Beschrijving	7	Specificaties	18
Bediening.....	8	Verklaring van conformiteit	20



STICKERS EN SYMBOLEN



GEVAAR

Dit symbool in combinatie met het woord “**GEVAAR**” vestigt de aandacht op handelingen of omstandigheden die ernstig lichamelijk letsel of de dood tot gevolg kunnen hebben.



WAARSCHUWING

Dit symbool in combinatie met het woord “**WAARSCHUWING**” vestigt de aandacht op handelingen of omstandigheden die ernstig lichamelijk letsel of de dood tot gevolg kunnen hebben.



LET OP!







“**LET OP!**” geeft aan dat er een potentieel gevaarlijke situatie is, die wanneer die niet wordt vermeden, licht tot matig lichamelijk letsel tot gevolg kan hebben.



Het symbool van een cirkel met een schuine streep geeft aan dat hetgeen wordt getoond, verboden is.

OPMERKING

Deze ingesloten boodschap bevat tips voor gebruik, verzorging en onderhoud van de machine.

Symboolvorm	Symboolbeschrijving/toepassing	Symboolvorm	Symboolbeschrijving/toepassing
	Lees de bedieningshandleiding aandachtig door		Spoelpomp (Opvoerpomp)
	Draag oog-, oor- en hoofdbescherming	L	Afstelling carburateur - Laagtoerentalmengsel
	Afhakken van vingers	H	Afstelling carburateur - Hoogtoerentalmengsel
	Noodstop	T	Afstelling carburateur - Stationair toerental
	Benzine- en oliemengsel		Gegarandeerd geluidsvermogensniveau

- Lees de gehele bedieningshandleiding door en zorg dat u die begrijpt voordat u met deze machine aan de slag gaat.
- Volg alle waarschuwingen die in deze handleiding staan op.

- Zoek deze veiligheidssticker op de machine op. De sticker kan worden opgespoord aan de hand van de volledige machine-afbeelding in het hoofdstuk “BESCHRIJVING”. Zorg ervoor dat de sticker leesbaar is en dat u de erop vermelde instructies begrijpt en opvolgt. Is een sticker niet meer leesbaar, dan kunt u een nieuw exemplaar bestellen bij uw ECHO-dealer.



Onderdeelnummer X505-002030

VEILIGHEID



WAARSCHUWING

WANNEER U DE HEGGENSCHAAR VERKEERD GEBRUIKT EN/OF DE VOORZORGSMAATREGELEN NIET IN ACHT NEEMT, KUNT U ZICHZELF EN ANDEREN ERNSTIG VERWONDEN. TIJDENS HET GEBRUIK VAN DE HEGGENSCHAAR DIENT U GESCHIKTE KLEDING EN EEN VEILIGHEIDSUITRUSTING TE DRAGEN.

VEILIGHEID BEDIENER

- Lees de bedieningshandleiding van deze heggenschaar zorgvuldig door. Zorg dat u weet hoe u deze machine moet bedienen voordat u ermee aan de slag gaat.
- Neem bij vragen of problemen contact op met uw ECHO-dealer.
- Zorg dat u precies weet hoe de machine wordt bediend en gebruikt.
- Draag geschikte kleding om uw benen en andere lichaamsdelen te beschermen.
- Draag schoenen met antislipzolen. Draag geen open schoenen en bedien de machine niet blootsvoets.
- Draag oog- en gehoorbescherming.
- Wees voorzichtig met brandstof. Plaats de doppen stevig terug op zowel de jerrycan als de brandstoftank van de heggenschaar. Ga vervolgens ten minste 3 meter van de plaats staan waar u de brandstof hebt bijgevuld en verzeker u ervan dat er geen brandstof uit de vuldop of het brandstofsysteem lekt voordat u de motor aanzet.

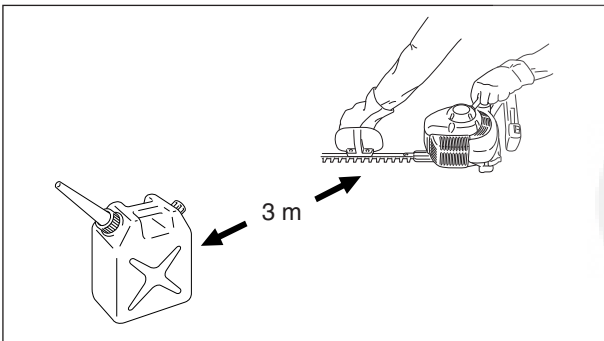

- Gebruik deze met een benzinemotor uitgeruste machine alleen in een goed geventileerde omgeving.



- Start de machine op de grond met de gasklep in stationairstand. Start de motor niet als de snijbladen door de grond of door andere voorwerpen worden geblokkeerd.

- Controleer de omgeving waarin de heggenschaar gebruikt gaat worden. Verwijder stenen, metalen voorwerpen en andere voorwerpen die de heggenschaar kunnen blokkeren of beschadigen.

- Laat de machine nooit door kinderen bedienen.

- Zorg dat niemand het materiaal vasthoudt dat u aan het snoeien bent.

- Houd de heggenschaar stevig met beide handen vast. Plaats de rechterhand op de voorste greep en de linkerhand op de achterste greep.

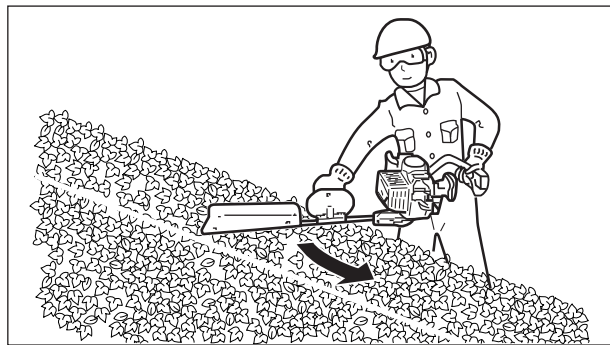

GEVAAR

SCHAKEL DE MACHINE ALTIJD UIT WANNEER DE SNIJBLADEN GEBLOKKEERD RAKEN. PROBEER NOOIT HET BLOKKERENDE VOORWERP TE VERWIJDEREN ALS DE MOTOR NOG IS INGEGESCHAKELD. WANNEER EEN BLOKKEREND VOORWERP WORDT VERWIJDERD EN DE SNIJBLADEN BEGINNEN TE BEWEGEN, KAN DIT LICHAAMELIJK LETSEL TOT GEVOLG HEBBEN.

- Voer de snoeiwerkzaamheden met volgas uit. Wanneer u met een lager toerental werkt, kan de koppeling door slippen beschadigd raken.



WAARSCHUWING

HOUD DE MACHINE STEVIG VAST, WAARBIJ DE DUIMEN EN DE VINGERS DE HANDGREPEN MOETEN OMVATTEN. STEVIG VASTGRIJPEN HELPT BIJ HET ONDER CONTROLE HOUDEN VAN DE HEGGENSCHAAR. BEDIEN DE HEGGENSCHAAR NOOIT MET EEN HAND, OM LICHAAMELIJK LETSEL TE VOORKOMEN.

- Draag de heggenschaar altijd met een uitgeschakelde motor en de HETE demper van uw lichaam afgewend.

VEILIGHEIDSUITRUSTING

- Draag altijd een veiligheidsbril die is goedgekeurd volgens landelijke normen.
- ECHO adviseert te allen tijde oorbeschermers te dragen.

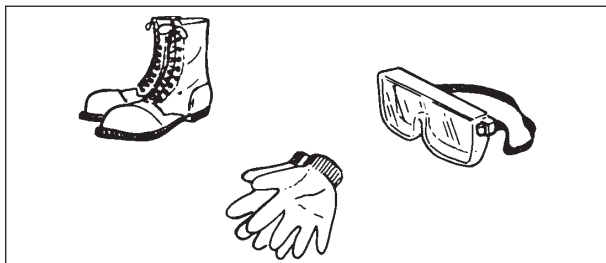

- Draag geschikte kleding! Draag geen loszittende kleding of sierraden die door bewegende onderdelen kunnen worden gegrepen. Het wordt aanbevolen om stevige handschoenen, antislipschoenen en een veiligheidsbril te gebruiken.
- Zorg dat u altijd op een stabiel oppervlak staat wanneer u de machine bedient.
- Draag stevige handschoenen met antislipprofiel voor een betere grip op de handgrepen van de heggenschaar. De handschoenen helpen tevens de overbrenging van trillingen van de machine naar uw handen te verminderen.

ANDEREN BESCHERMEN

Omstanders, kinderen, collega's en dieren moeten worden gewaarschuwd niet binnen een straal van 10 meter van de heggenschaar te komen als deze in gebruik is.

Mensen die in uw directe omgeving werken, moeten dezelfde veiligheidsuitrusting gebruiken als u zelf.

Laat de machine nooit door kinderen bedienen.

Houd altijd uw omgeving in de gaten en wees alert op potentieel gevaarlijke situaties die u mogelijk niet hoort door het geluid van de machine.

FYSIEKE CONDITIE

Uw inschattingvermogen en behendigheid kunnen afnemen indien u ziek bent of onder invloed bent van alcohol of andere stoffen die uw normale functioneren kunnen beïnvloeden.



WAARSCHUWING

VOORZORGSMAATREGELEN TEGEN TRILLINGEN EN KOU

HET VERMOEDEN BESTAAT DAT EEN AANDOENING GENAAMD FENOMEEN VAN RAYNAUD, DAT VAN INVLOED IS OP DE VINGERS VAN BEPAALDE PERSONEN, WORDT VEROORZAKT DOOR BLOOTSTELLING AAN KOUDE EN TRILLINGEN. DAAROM IS UW ECHO HEGGENSCHAAR VOORZIEN VAN SCHOKDEMPERS EN EEN RUBBERGREEP DIE ZODANIG ZIJN ONTWERPEN DAT ZE DE INTENSITEIT VAN TRILLINGEN DIE DOOR DE HENDELS WORDEN DOORGEGEVEN, VERMINDEREN. BLOOTSTELLING AAN TRILLINGEN EN KOU KAN EEN TINTELEND EN BRANDERIG GEVOEL VEROORZAKEN, WAARDOOR DE VINGERS BLEEK EN GEVOELLOOS WORDEN. WE ADVISEREN U DAAROM NADRUKKELIJK DE VOLGENDE VOORZORGSMAATREGELEN TE NEMEN OMDAT ONBEKEND IS BIJ WELKE MINIMUMBLOOTSTELLING DEZE AANDOENING WORDT VEROORZAKT.

- HOUD UW LICHAAM WARM; MET NAME HOOFD EN NEK, VOETEN EN ENKELS, EN HANDEN EN POLSEN.
- ZORG VOOR EEN GOEDE DOORBLOEDING DOOR TIJDENS REGELMATIGE WERKONDERBREKINGEN KRACHTIGE ARMBEWEGINGEN TE MAKEN EN DOOR NIET TE ROKEN.
- BEPERK HET AANTAL UREN DAT U MET DE MACHINE WERKT. PROBEER ELKE DAG EEN AANTAL WERKZAAMHEDEN TE VERRICHTEN WAARBIJ U NIET HOEFT TE WERKEN MET DE HEGGENSCHAAR OF ANDERE HANDBEDIENDE APPARATUUR.
- HEBT U LAST VAN PIJNLIJKE, RODE EN OPGEZWOLLEN VINGERS, GEVOLGD DOOR VERBLEKEN EN GEVOELLOOSHEID VAN DE VINGERS, RAADPLEEG DAN EEN ARTS ALVORENS U ZICH OPNIEUW BLOOTSTELT AAN KOUDE EN TRILLINGEN.



BEDIENINGSTECHNIKEN

- Controleer de omgeving voor u gaat snoeien en verwijder alle obstakels en voorwerpen die kunnen worden gelanceerd.



- Snoeien dient regelmatig te gebeuren; hierdoor blijven de sneden gaaf en kan met een snijbewerking worden volstaan.
- Laat de motor op volle snelheid draaien als u met de snoeiwerkzaamheden begint.



WAARSCHUWING

LEES VOOR U MET SNOEIEN BEGINT DE GEHELE BEDIENINGSHANDLEIDING DOOR EN ZORG DAT U DIE BEGRIJPT OM DE KANS OP ERNSTIG LETSEL TE VOORKOMEN.

- Zet nooit teveel kracht op de snijbladen; werk niet sneller dan de snijbladen toestaan.
- Zet de motor af en neem de bougiekabel los: - voor u de machine reinigt of een verstopping verhelpt; voor u de machine controleert, onderhoudt of ermee werkt.
- Ga altijd voorzichtig met brandstof om; brandstof is bijzonder ontvlambaar. Vul de brandstoftank van de machine nooit bij als de motor draait of heet is.
- Probeer de machine nooit zelf te repareren, tenzij u daartoe gekwalificeerd bent.
- Gebruik de machine niet wanneer de messen beschadigd of overmatig versleten zijn.
- Zorg altijd dat alle handgrepen en beschermkappen op de machine zijn bevestigd voor u met de machine aan de slag gaat. Gebruik nooit een machine die niet compleet is of een machine waaraan ongeoorloofde wijzigingen zijn aangebracht.
- Tijdens het vervoeren of bewaren van de machine dient de snijbladbeschermer altijd te zijn geplaatst.
- Om het risico van brand te verkleinen, dient u de motor en de demper vrij van vuil, bladeren of overtollig vet te houden.
- Ga voorzichtig met het snijblad om. Het aanraken van metalen snijbladen kan letsel veroorzaken.

BESCHRIJVING

HC-30ES
HC-40ES

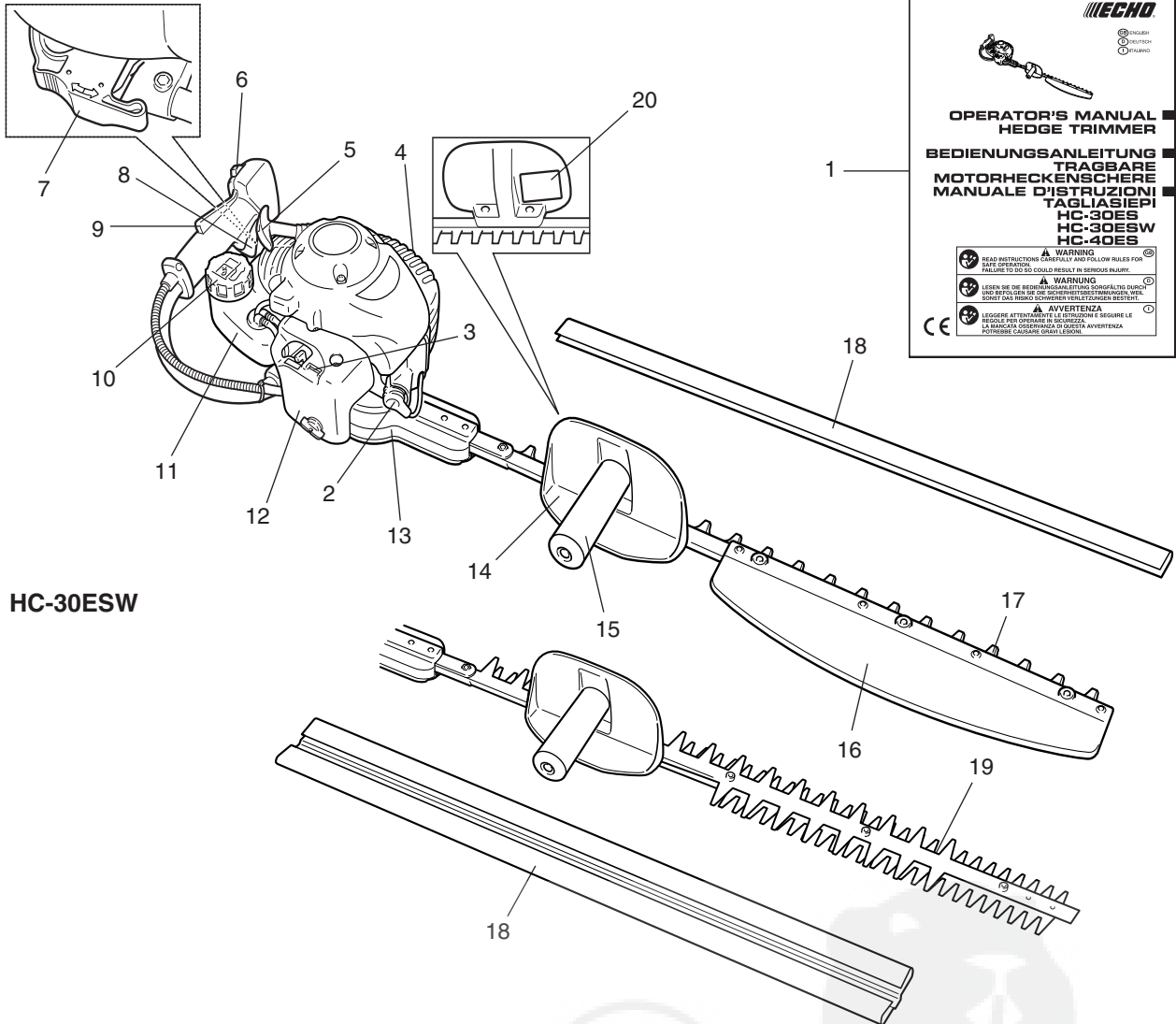

HC-30ESW

1. **Bedieningshandleiding** - Bijgevoegd bij de machine. Lees deze handleiding aandachtig door alvorens de machine te gebruiken - en bewaar ze voor latere raadpleging - om u vertrouwd te maken met de juiste en veilige bedieningstechnieken.
2. **Bougie**
3. **Carburateur** - apparaat dat lucht en brandstof mengt in de juiste verhoudingen.
4. **Geluiddemperkap** - afdekking voor de demper om te voorkomen dat de gebruiker in aanraking komt met de hete uitlaat.
5. **Starthendel** - trek aan de hendel om de motor te starten. ("ES" START)
6. **Contactschakelaar** - voorziening voor het starten en stoppen van de motor.
7. **Remhendel** - De rem dient bij het starten van de motor te worden gebruikt voor meer veiligheid.
8. **Handgastrekker** - voorziening die door de gebruiker met de vinger wordt bediend om het motortoerental te regelen.
9. **Handgastrekkerblokkering** - voorziening die de onbedoelde inschakeling van de handgastrekker voorkomt totdat deze handmatig wordt ontgrendeld.
10. **Brandstoftankdop** - voor het afsluiten van de brandstoftank.
11. **Brandstoftank** - bevat brandstof en een brandstoffilter.
12. **Luchtfilterdeksel** - dekt het luchtfilter af.
13. **Tandwielkast** - behuizing die de tandwielen ondersteunt voor het reduceren van het motortoerental tot het toerental van het snijgereedschap.
14. **Beschermkap** - beschermkap tussen de voorste handgreep en het snijmechanisme om letsel aan de handen te voorkomen indien ze van de handgreep afglijden.
15. **Voorste handgreep** - handgreep op het snijmechanisme.
16. **Bladopvangplaat** - voorkomt verstrooiing van afgesneden blad of twijgen.
17. **Snijmechanisme** - het gedeelte van het pakket van snijblad en snijplaat samen met een eventueel ondersteunend deel waarmee het snoeien wordt uitgevoerd.
18. **Bladafdekking** - afdekking voor snijblad voor gebruik bij transport.
19. **Dubbelzijdig blad**
20. **Veiligheidssticker** - onderdeelnummer X505-002030

BEDIENING



LET OP!

Wordt de brandstoftankdop verwijderd, dan dient deze altijd langzaam losgedraaid te worden en dient gewacht te worden totdat de druk in de tank ontsnapt is alvorens de dop te verwijderen.

BRANDSTOF

- Als brandstof wordt een mengsel gebruikt van normale benzine en motorolie voor luchtgekoelde tweetaktmotoren van een gerenommeerd merk. Loodvrije benzine met een octaangetal van minimaal 89 wordt aanbevolen. Gebruik geen brandstof die methylalcohol of meer dan 10% ethylalcohol bevat.
- Aanbevolen mengverhouding: 50 : 1 (2%) voor ISO-L-EGD Standard (ISO/CD 13738), JASO FC en ECHO Premium 50 : 1-olie.

- Meng de benzine en de olie niet direct in de brandstoftank van de machine.
- Voorkom dat brandstof of olie wordt gemorst. Veeg gemorste brandstof altijd op.
- Ga altijd voorzichtig met brandstof om; brandstof is licht ontvlambaar.
- Bewaar brandstof altijd in een hiervoor goedgekeurd reservoir.

OPMERKING

Brandstof verouderd naarmate deze langer wordt bewaard. Meng niet meer brandstof dan u binnen dertig (30) dagen nodig denkt te hebben. Meng de benzine en de olie niet direct in de brandstoftank.

Onderzijde
vulhals

Brandstoftank

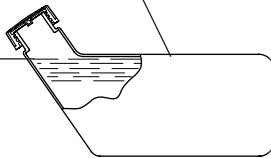

OMGAAN MET BRANDSTOF



GEVAAR

- **GA VOORZICHTIG MET BRANDSTOF OM. BRANDSTOF IS LICHT ONTVLAMBAAR. VOLG ALLE HIERONDER BESCHREVEN REGELS OP OM BRAND OF EEN EXPLOSIE DIE TOT ERNSTIG LETSEL OF DE DOOD KUNNEN LEIDEN, TE VOORKOMEN.**
- **DRAAI NA HET BIJVULLEN DE BRANDSTOFDOP STEVIG VAST EN CONTROLEER OP LEKKAGE. VOER INGEVAL VAN BRANDSTOFLEKKAGE DIRECT DE VEREISTE REPARATIEWERKZAAMHEDEN UIT ALVORENS DE MACHINE TE STARTEN, AANGEZIEN ER BRANDGEVAAR IS.**

- Rook niet en houd vuur of vonken op voldoende afstand van brandstof.
- Vul de brandstoftank altijd in de buitenlucht. Vul nooit brandstof bij in een afgesloten ruimte.
- Draai de brandstofdop altijd langzaam open zodat in de tank opgebouwde druk kan ontsnappen.
- Vul de tank nooit bij als de motor heet is of draait.
- Gebruik altijd een goedgekeurde, veilige jerrycan.
- Het is niet toegestaan om brandstof tot boven de onderzijde van de vulhals van de brandstoftank te vullen.
- Veeg gemorste brandstof altijd van de machine zodra u de tank hebt bijgevuld.
- Zorg dat de brandstoftank niet overvuld wordt. Ga vervolgens ten minste 3 meter van de plaats staan waar u de brandstof hebt bijgevuld, en zorg dat er geen brandstof uit de heggenschaar lekt voordat u de motor start.
- Berg de heggenschaar nooit op met brandstof in de tank, omdat als gevolg van brandstoflekkage brand kan ontstaan.
- Draai altijd de brandstofdoppen op de heggenschaar en de jerrycan vast.

3 m

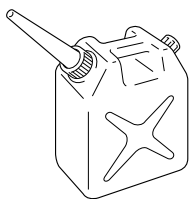

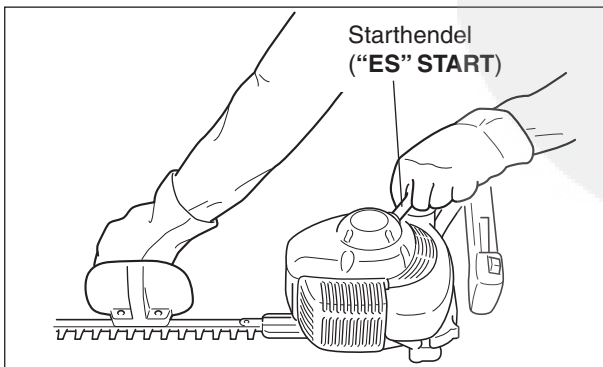
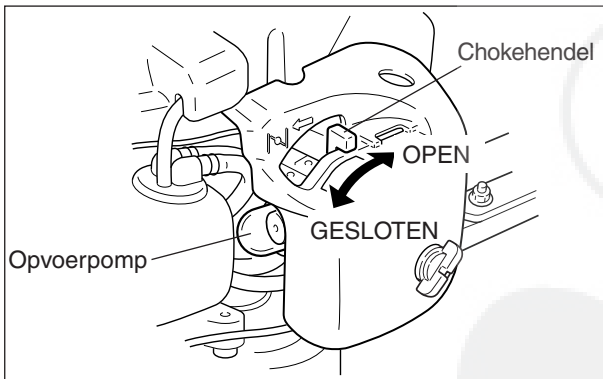
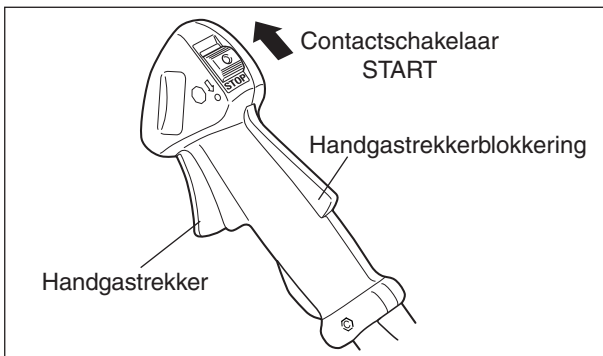
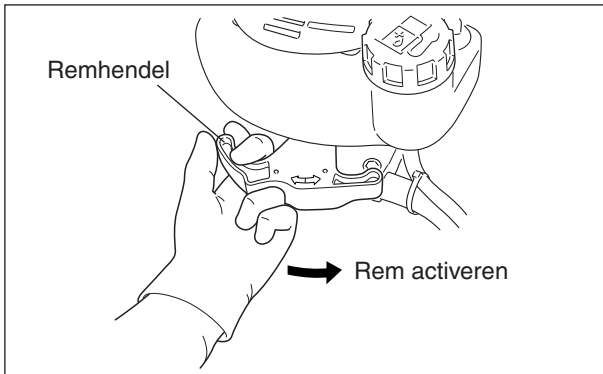
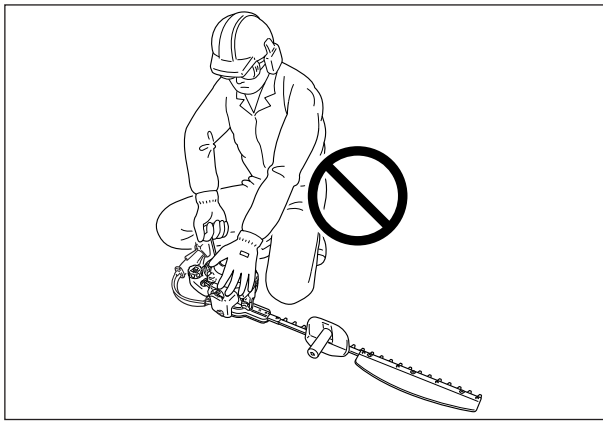

VEILIGE STARTTECHNIEKEN

GEVAAR

PROBEER DE MOTOR NOOIT TE STARTEN TERWIJL U AAN DE KANT VAN HET BLAD STAAT.

WAARSCHUWING

ZORG DAT DE REM GEACTIVEERD IS VOORDAT U DE MOTOR START.

OPMERKING

- Controleer de machine op loszittende moeren, bouten en schroeven voor u de machine start.
- Verwijder altijd al het afval van de werkplek voordat u met werken begint.
- Trek met korte bewegingen aan de starthendel, 1/2 tot 2/3 van de touwlengte.
- Laat de starthendel niet terugslaan tegen de behuizing.
- Houd de machine altijd stevig vast en zorg dat de snijbladen niet geblokkeerd zijn door voorwerpen voordat u de machine start.

KOUDE MOTOR STARTEN

Kenmerk van dit model: "ES" START

"ES" START genereert voldoende draaikracht om de krukas op een zodanig toerental te brengen dat de motor aanslaat en er vrijwel geen terugslag ontstaat.

"ES" START maakt het starten van de motor veel eenvoudiger dan u zou verwachten.

WAARSCHUWING

CONTROLEER OF ER GEEN ABNORMALE TRILLINGEN OF GELUIDEN WORDEN WAARGENOMEN WANNEER DE MOTOR WORDT GESTART. LAAT DE MACHINE DOOR DE DEALER REPAREREN ALS ER ABNORMALE TRILLINGEN OF GELUIDEN WORDEN WAARGENOMEN.

- Activeer de rem voordat u de motor start.

1. Plaats de vingers aan de linkerkant van de remhendel.
2. Trekt de hendel in de richting van de pijl totdat hij klinkt.

(Zelfs wanneer het motortoerental stijgt na het starten van de motor, beweegt het snijblad niet.)

3. Zet de ontstekingschakelaar in de stand "START".
4. Druk op de spoelpomp totdat er brandstof zichtbaar is in de doorzichtige brandstofretourleiding.
5. Zet de chokehendel in de stand DICHT.
6. Trek aan de starthendel totdat het eerste ontstekingsgeluid hoorbaar is.
7. Zet de chokehendel in de stand OPEN.
8. Start de motor opnieuw en laat deze warm worden.

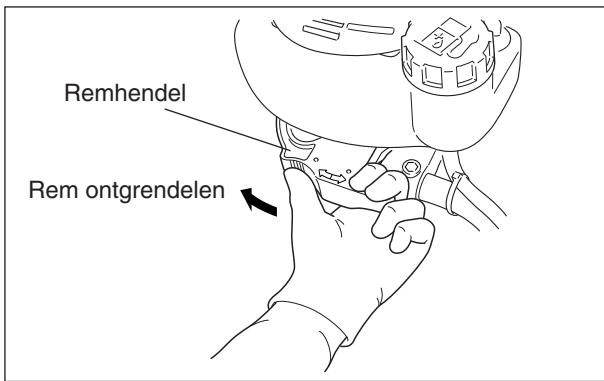

(Ontgrendel de rem na het starten van de motor voordat u de machine gaat gebruiken.)

9. Plaats de vingers aan de rechterkant van de remhendel.
10. Zet de hendel terug in de richting van de pijl totdat hij klinkt.

Op deze wijze is de rem ontgrendeld.

Druk de handgastrekker-blokkering in en knijp geleidelijk in de handgastrekker.

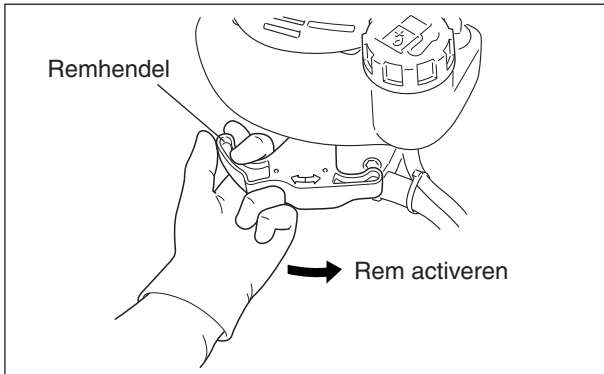

WARME MOTOR STARTEN

• Activeer de rem voordat u de motor start.

1. Plaats de vingers aan de linkerkant van de remhendel.
2. Trekt de hendel in de richting van de pijl totdat hij klinkt.

(Zelfs wanneer het motortoerental stijgt na het starten van de motor, beweegt het snijblad niet.)

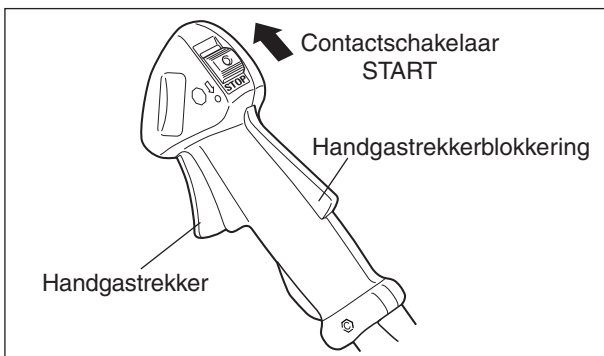

3. Zet de ontstekingschakelaar in de stand "START".

4. Zet de chokehendel in de stand OPEN.

5. Trek aan de starthendel als de tank niet leeg is.

6. Vul de tank bij als deze leeg is en druk daarna op de spoelpomp (totdat er brandstof zichtbaar is in de doorzichtige brandstofretourleiding). Trek aan de starthendel.

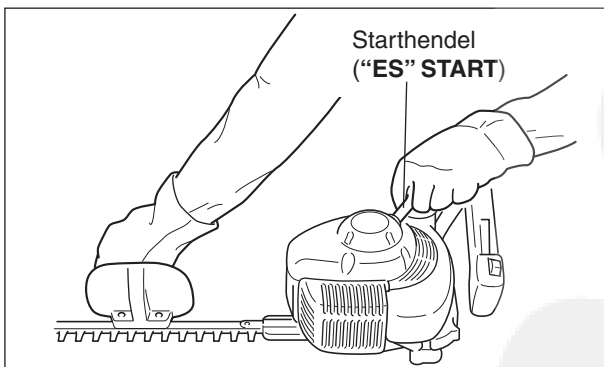

OPMERKING

Als de motor niet aanslaat na de vierde startpoging, gebruik dan de koude-startprocedure.

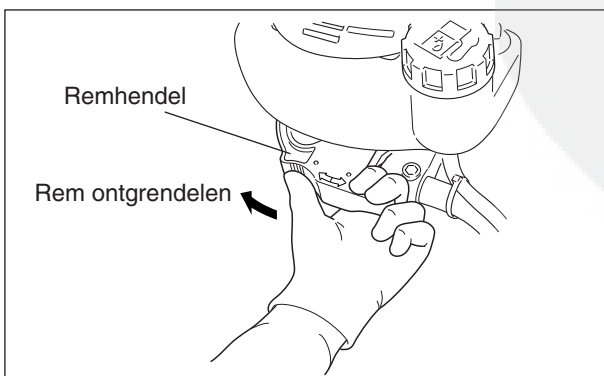

(Ontgrendel de rem na het starten van de motor voordat u de machine gaat gebruiken.)

7. Plaats de vingers aan de rechterkant van de remhendel.
8. Zet de hendel terug in de richting van de pijl totdat hij klinkt.

Op deze wijze is de rem ontgrendeld.

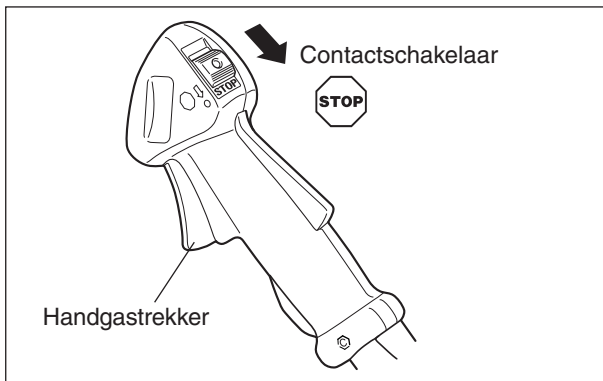

DE MOTOR STOPPEN

1. Laat de handgastrekker los en laat de motor stationair draaien.
2. Zet de ontstekingschakelaar in de stand "STOP".



WAARSCHUWING

WANNEER DE MOTOR NIET STOPT, ZET DAN DE CHOKEHENDEL IN DE GESLOTEN STAND. CONTROLEER EN VERVANG DE CONTACTSCHAKELAAR VOORDAT U DE MOTOR OPNIEUW START.

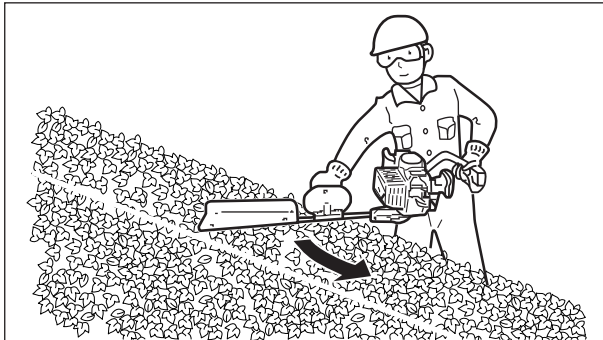

WERK VOORZICHTIG EN VOORKOM BESCHADIGING VAN DE HEGGENSCHAAR

- Houd beide handen op de handgrepen zolang de motor draait.
- Als de snijbladen blokkeren, zet dan de motor af, neem de bougiekabel los en reinig de snijbladen.
- Reik nooit te ver en ga nooit op onstabiele oppervlakken staan.
- Wanneer het snijblad in contact komt met een obstakel of de werking wordt verhinderd, zet dan onmiddellijk de motor af en controleer of het snijblad is beschadigd.
- Gebruik de machine niet wanneer de messen beschadigd of overmatig versleten zijn.
- Laat de motor niet onbelast op volle snelheid draaien, om schade te voorkomen.
- Zorg voor een veilige afstand tussen de bedieners indien er twee of meer heggenscharen worden gebruikt.

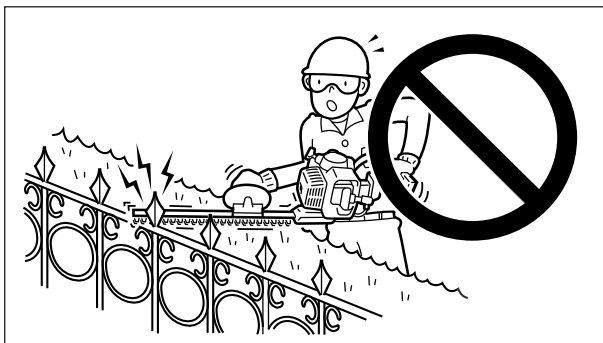

WAARSCHUWING

- GEEF VOLGAS ALS U MET DE SNOEIWERKZAAMHEDEN BEGINT.
- HOUD UW HANDEN ALTIJD OM DE HANDGREPEN ALS DE SNIJBLADEN BEWEGEN.
- DE MOTOR BLIJFT DRAAIEN, ZELFS ALS DE SNIJBLADEN ALS GEVOLG VAN EEN OBSTAKEL ZIJN GESTOPT. ZET DE MOTOR AF INDIEN DIT GEBEURT; NEEM DE BOUGIEKABEL LOS EN VERWIJDER HET OBSTAKEL.

HEG SNOEIEN

OPMERKING

Deze machine is ontworpen voor het snoeien van struiken en hekken met takken die een doorsnede hebben van 6 mm of minder.

1. Houd de heggenschaar stevig vast en knijp in de handgastrekker om het motortoerental toe te laten nemen.
2. Kantel de heggenschaar zodat de snijtanden in een kleine hoek met de heg of struik komen te staan en begin met snoeien.

ONDERHOUD EN VERZORGING

ONDERDEEL	ONDERHOUD	PAGINA	VOOR GEBRUIK	MAANDELIJKS
Luchtfilter	Reinigen/vervangen	14	•	
Brandstoffilter	Inspecteren/reinigen/vervangen	14		•
Bougie	Inspecteren/reinigen/ afstellen/vervangen	14		•
Carburateur	Afstellen/vervangen en afstellen	16		•
Koelsysteem	Inspecteren/reinigen	16	•	
Geluidemper	Inspecteren/aanhaken/reinigen	16		•
Tandwielbehuizing	Smeren	15	• (15 - 20 u)	
Starter	Inspecteren	13	•	
Snijbladen	Inspecteren/reinigen/smeren	14, 15	•	
Brandstoflekkages	Inspecteren	14	•	
Schroeven, bouten en moeren	Inspecteren/vastdraaien/vervangen	-	•	
Brandstofleiding	Inspecteren	-	•	

BELANGRIJK

De tijdsintervallen zijn maximumwaarden. Het feitelijk gebruik en uw ervaring bepalen de frequentie van noodzakelijk onderhoud.

Noteer de data van de maandelijkse en jaarlijkse inspecties.



PROBLEMEN OPLOSSEN

Probleem		Oorzaak	Oplossing
Motor	- start moeizaam - start niet		
Motor draait rond	Brandstof in carburateur → Geen brandstof in carburateur	<ul style="list-style-type: none"> • Brandstoffilter verstopt • Brandstofleiding verstopt • Carburateur 	<ul style="list-style-type: none"> • Reinigen of vervangen • Reinigen • Raadpleeg uw ECHO-dealer
	Brandstof in cilinder → Geen brandstof in cilinder	<ul style="list-style-type: none"> • Carburateur 	<ul style="list-style-type: none"> • Raadpleeg uw ECHO-dealer
	→ Geluiddemper nat van brandstof	<ul style="list-style-type: none"> • Brandstofmengsel is te rijk 	<ul style="list-style-type: none"> • Open de choke • Reinig/vervang luchtfilter • Stel carburateur af • Raadpleeg uw ECHO-dealer
	Vonk aan uiteinde van bougiekabel → Geen vonk aan uiteinde van bougiekabel	<ul style="list-style-type: none"> • Contactschakelaar uit • Elektrisch probleem 	<ul style="list-style-type: none"> • Zet schakelaar aan • Raadpleeg uw ECHO-dealer
	Vonk aan bougie → Geen vonk aan bougie	<ul style="list-style-type: none"> • Elektrodenafstand van bougie verkeerd • Bedekt met koolstof • Vervuild met brandstof • Bougie defect 	<ul style="list-style-type: none"> • Afstellen op 0,6-0,7 mm • Reinigen of vervangen • Reinigen of vervangen • Vervang bougie
Motor draait niet rond		<ul style="list-style-type: none"> • Intern motorprobleem 	<ul style="list-style-type: none"> • Raadpleeg uw ECHO-dealer
Motor loopt	Slaat af of accelereert moeizaam	<ul style="list-style-type: none"> • Luchtfilter verontreinigd • Brandstoffilter verontreinigd • Brandstofontluchting verstopt • Bougie • Carburateur • Koelsysteem verstopt • Uitlaatpoort/demper verstopt 	<ul style="list-style-type: none"> • Reinigen of vervangen • Reinigen of vervangen • Reinigen • Reinigen en afstellen/vervangen • Afstellen • Reinigen • Reinigen

OPMERKING:

“ES” START

Wanneer de startergreep niet soepel uitgetrokken kan worden, is het probleem waarschijnlijk een intern motordefect. Neem contact op met uw dealer. Demonteer de machine niet, omdat dit tot lichamelijk letsel kan leiden.



WAARSCHUWING

- ALLE ONDERHOUDSWERKZAAMHEDEN, ANDERS DAN OPGESOMD IN DE ONDERHOUDSINSTRUCTIES VAN DE BEDIENINGSHANDLEIDING, DIENEN UITGEVOERD TE WORDEN DOOR COMPETENT SERVICEPERSONEEL.
- BRANDSTOFDAMPEN ZIJN UITERMATE ONTVLAMBAAR EN KUNNEN BRAND EN/OF EXPLOSIES VEROORZAKEN. CONTROLEER NOOIT OP EEN ONTSTEKINGSVONK DOOR DE BOUGIE VLAKBIJ HET BOUGIEGAT IN DE CILINDER AAN MASSA TE LEGGEN; DIT ZOU TOT ERNSTIG LICHAAMELIJK LETSEL KUNNEN LEIDEN.

ONDERHOUD

- Neem bij vragen of problemen contact op met uw ECHO-dealer.

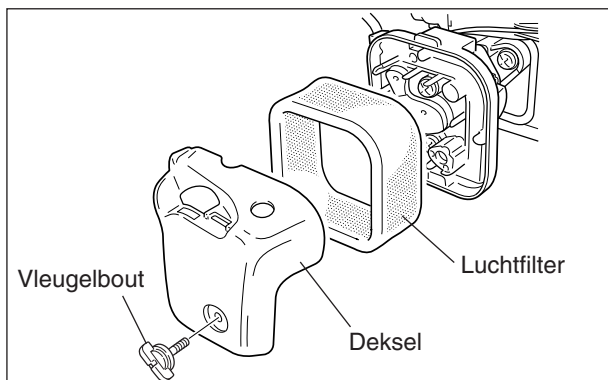

LUCHTFILTER REINIGEN

(Voor elk gebruik)

OPMERKING

- Vervang het filter als dit overmatig vervuild is of niet meer goed past.
- Zorg dat het filter volledig droog is voordat u het terugplaatst.

1. Sluit de choke, verwijder de vleugelbout en het luchtfilter.
2. Borstel voorzichtig het vuil van het filter of reinig het zonedig met een niet-ontvlambaar oplosmiddel. Droog het filter volledig voordat u het aanbrengt.
3. Plaats het filter, het deksel en de vleugelbout terug.

BRANDSTOFSYSTEEM CONTROLEREN

(Controleren voor elk gebruik)

1. Controleer nadat brandstof is bijgevoerd of er geen lekkages zijn rondom de brandstofvulbuis, het rubber of de brandstoftankdop.
2. Ingeval van lekkage of doorzweeten van brandstof ontstaat brandgevaar. Stop de machine onmiddellijk en verzoek uw dealer hem te inspecteren en te repareren.

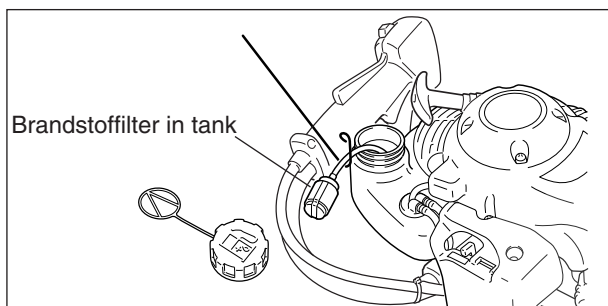

BRANDSTOFFILTER REINIGEN

(Periodiek controleren)

1. Verwijder het brandstoffilter via de vulopening van de brandstoftank met behulp van een stuk ijzerdraad of iets dergelijks.
2. Reinig het filter in een geschikte reiniger of vervang het filter indien nodig.
3. Plaats het filter terug.

OPMERKING

De juiste afstand bedraagt 0,6 tot 0,7 mm.

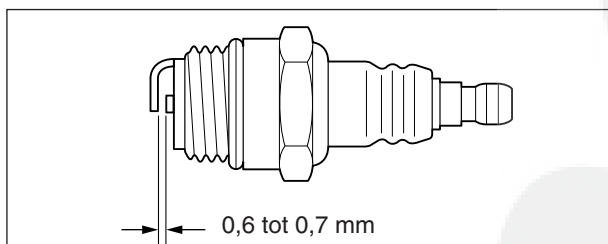

BOUGIE CONTROLEREN

(Periodiek controleren)

1. Controleer de speling van de bougie. De juiste afstand bedraagt 0,6 tot 0,7 mm.
2. Controleer de elektroden op slijtage.
3. Inspecteer de isolator op olie of andere verontreinigingen.
4. Vervang zonedig de bougie en draai deze vast met een koppel van 15 - 17 N·m (150 tot 170 kgf·cm).

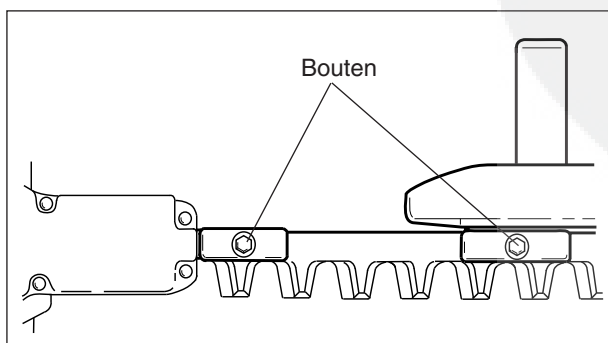

SNIJBLADEN SMEREN

(Om de 4 bedrijfsuren)

Breng enkele druppels aan in elk van de vijf boutgaten aan de onderkant van de snijbladen.

SNIJBLADEN REINIGEN

(Na elk gebruik)

Verwijder gomachtige restanten van de snijbladen met een mengsel van 50 : 50 van kerosine (paraffine-olie) en machine-olie.

OPMERKING

Draag handschoenen om uw handen tegen de scherpe snijbladen te beschermen.

SNIJBLADEN SLIJPEN

(Indien nodig)



LET OP!

Wanneer er problemen zijn met het slijpen van het snijblad, raden we aan om het blad naar de ECHO-dealer te brengen.

OPMERKING

Maak gebruik van een slijpschijf, een schuurband of een fijne platte vijl.

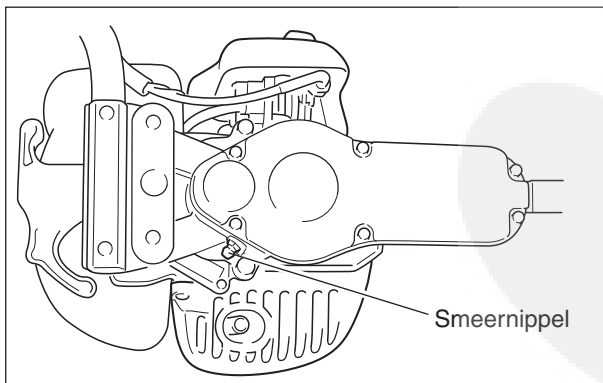
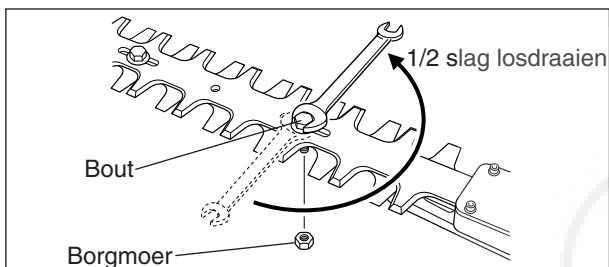
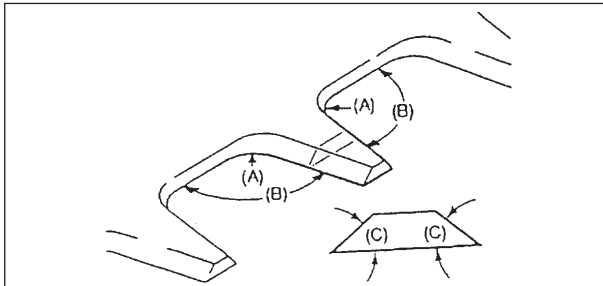

1. Verwijder alle moeren en bouten waarmee de snijbladen aan de stang van het frame zijn bevestigd.

2. Verwijder de snijbladen.

3. Klem een snijblad in een bankschroef.

4. Vijl en vorm de randen van het snijblad zoals afgebeeld.

5. Wanneer de stang van het frame is verbogen of beschadigd, vervang deze dan door een nieuw exemplaar.

(A): 6 mm doorsnede

(B): 100° (circa)

(C): 40° tot 43°

6. Controleer of de snijbladen strak aansluiten.

Draai de bouten van de bladen met een sleutel van 10 mm zodanig vast dat ze tegen elkaar komen.

Draai de bouten een halve slag los.

Houd de bouten tegen en draai de borgmoeren met een andere sleutel van 10 mm vast.

TANDWIELBEHUIZING SMEREN

(Om de 15 - 20 bedrijfsuren)

1. Verwijder vuil van de smeernippel.

2. Pomp voorzichtig smeervet in de nippel. **Pas NIET teveel druk toe** tijdens het smeren. Te veel druk zorgt ervoor dat het smeervet langs de afdichtingen gaat waardoor schade kan ontstaan. **Pomp elke 15 - 20 bedrijfsuren 1 tot 2 slagen smeervet in de nippel.**

OPMERKING

Gebruik universeelvet van een goede kwaliteit.

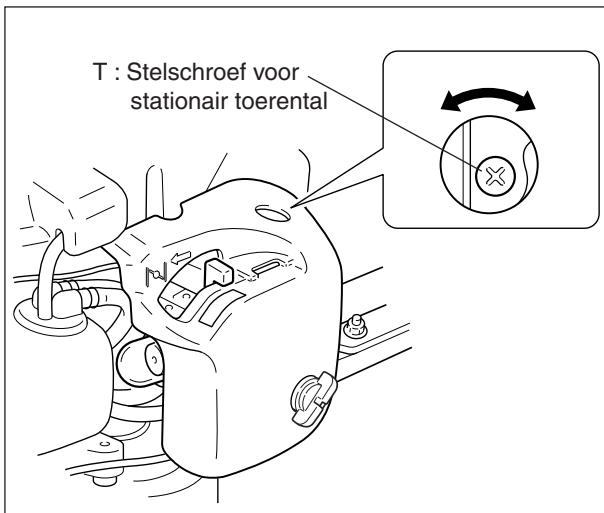

! LET OP!

Bij het starten moet de stationair-toerentalafsteller zodanig zijn afgesteld dat de snijbladen niet gaan bewegen. Neem bij problemen met de carburateur contact op met uw dealer.

CARBURATEUR AFSTELLEN

(Indien nodig)



WAARSCHUWING

WANNEER DE CARBURATEUR IS AFGESTELD, MOGEN DE SNIJBLADEN BIJ STATIONAIR TOERENTAL NIET BEWEGEN, ANDERS KAN DIT LEIDEN TOT ERNSTIG LICHAAMELIJK LETSEL.

Elke machine wordt in de fabriek getest en de carburateur wordt nauwkeurig afgesteld voor maximale prestaties.

Reinig of vervang het luchtfilter, start de motor en laat deze gedurende enkele minuten op bedrijfstemperatuur komen voordat u de carburateur afstelt.

1. Afstellen stationair toerental.

Start de motor en draai de schroef van de afstelling stationair toerental rechtsom totdat de snijbladen beginnen te bewegen. Draai vervolgens de schroef linksom totdat de snijbladen niet meer bewegen. Draai de schroef nog een extra halve slag linksom.

2. Geef gedurende 2 tot 3 seconden volgas om overtollige brandstof uit de motor te verwijderen en breng het toerental vervolgens terug naar het stationaire toerental. Geef volgas om te controleren of de overgang van stationair toerental naar volgas soepel verloopt.

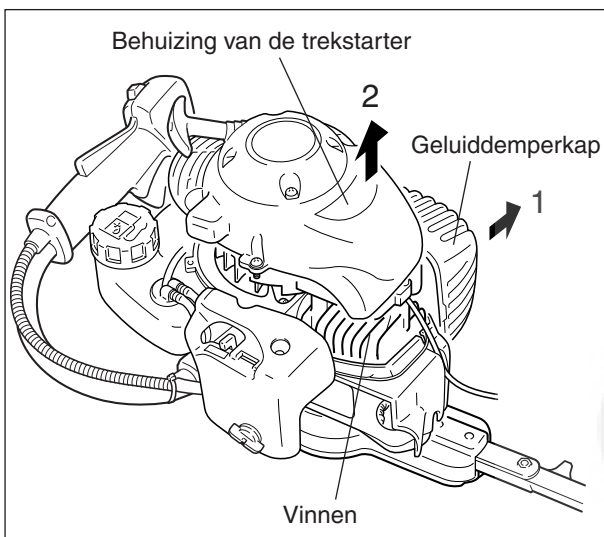

CILINDERVINNEN REINIGEN

(Periodiek controleren)

1. Verwijder de geluiddemperkap.

2. Verwijder de behuizing van de trekstarter voorzichtig en verwijder vuil en stof van de vinnen.

3. Breng de behuizing van de trekstarter en de geluiddemperkap weer aan.

OPMERKING

Verstopte koelvinnen hebben een slechte motorkoeling tot gevolg.

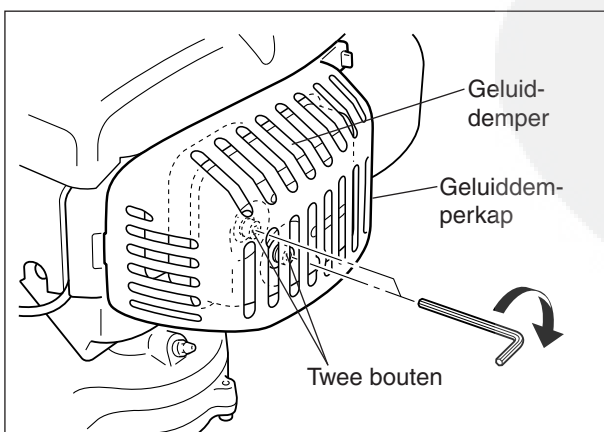

DEMPER REINIGEN

(Periodiek controleren)

Verwijder vuil uit de demper en draai twee bouten vast.

OPBERGEN

LANGDURIGE OPSLAG

(Meer dan 30 dagen)



WAARSCHUWING

BERG DE MACHINE NIET OP IN EEN AFGESLOTEN RUIJTE WAAR ZICH BRANDSTOFDAMPEN KUNNEN VERZAMELEN OF WAAR DEZE OPEN VUUR OF VONKEN KUNNEN BEREIKEN.

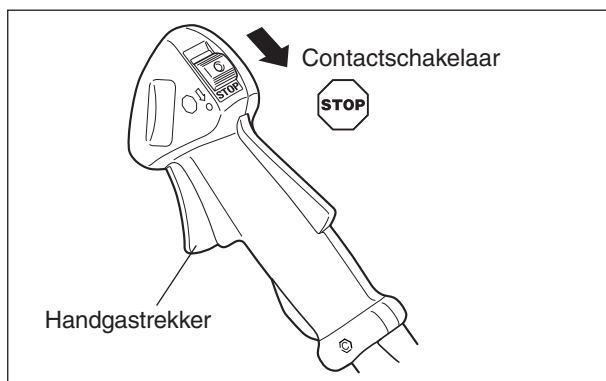

Berg de machine niet gedurende langere periodes (30 dagen of langer) op zonder beschermend opslagonderhoud uit te voeren; dit omvat het volgende:

1. Berg de machine op in een droge, stofvrije ruimte, buiten bereik van kinderen en andere onbevoegde personen.
2. Zet de contactschakelaar in de stand STOP.
3. Verwijder vet, olie en verontreinigingen van de buitenzijde van de machine.
4. Voer alle vereiste periodieke smeer- en onderhoudswerkzaamheden uit.
5. Haal alle schroeven, bouten en moeren aan.
6. Tap de brandstoftank volledig af en trek enkele malen aan de starthendel om de resterende brandstof uit de carburateur te verwijderen.
7. Verwijder de bougie en giet 1/2 eetlepel verse, schone tweetakt motorolie via het bougiegat in de cilinder.
 - A. Plaats een schone doek over het bougiegat.
 - B. Trek 2 tot 3 maal aan de trekstarter om de olie binnen de motor te verdelen.
 - C. Controleer de positie van de zuiger via het bougiegat. Trek langzaam aan de trekstarter totdat de zuiger het hoogste punt van zijn slag bereikt en laat hem op dat punt staan.
8. Breng de bougie aan (sluit de bougiekabel niet aan).
9. Smeer de snijbladen in met een dikke laag olie om roestvorming te voorkomen.

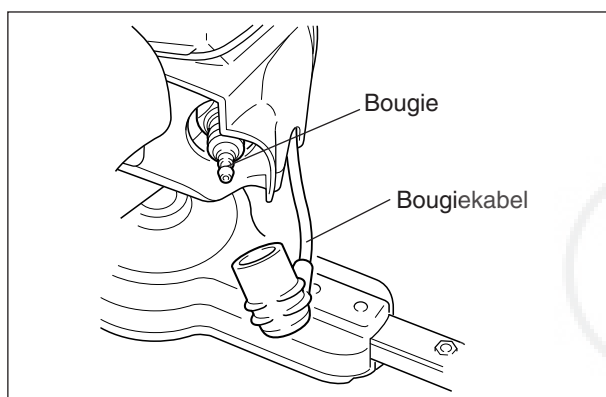

OPMERKING

- Bewaar deze bedieningshandleiding voor toekomstige raadpleging.
- Is deze bedieningshandleiding onleesbaar geworden of bent u deze kwijtgeraakt, schaf dan een nieuw exemplaar aan bij uw ECHO-dealer.
- Wanneer deze machine voor gebruik aan iemand wordt verhuurd of uitgeleend, dient deze bedieningshandleiding altijd te worden meegeleverd voor instructies en uitleg.
- Wordt de machine verkocht, overhandig de koper dan samen met de machine ook deze bedieningshandleiding.
- Neem contact op met uw ECHO-dealer voor inname en verwerking van het product of delen daarvan in overeenstemming met de nationale regelgeving.

SPECIFICATIES

		HC-30ES	HC-30ESW
Massa :			
Machine, lege tank	kg	5,5	
Machine, volle tank	kg	5,9	
Inhoud :			
Brandstoftank	l	0,48	
Snijmechanisme :			
Type		Dubbelwerkend, enkelzijdig blad	Dubbelwerkend, tweezijdig blad
Lengte	mm	752	
Steek	mm	35	
Hoogte	mm	23	
Overbrengingsverhouding en smering :		4,67 reductie en hoogwaardig lithiumvet	
Buitenafmetingen :			
lengte x breedte x hoogte	mm	1105 x 265 x 225	
Motor :			
Type		Luchtgekoelde tweetakt-eencilinder	
Cilinderinhoud	ml (cm ³)	21,2	
Maximaal krukvermogen (ISO 8893)	kW	0,57	
Motortoerental bij maximumvermogen	t/min	6500	
Aanbevolen maximummotortoerental	t/min	9400	
Aanbevolen stationair motortoerental	t/min	3000	
Motortoerental bij begin aangrijpen koppeling	t/min	4000	
Carburateur		Membraantype	
Ontsteking		Vliegwielmagneet, CDI-systeem	
Bougie		NGK BPMR7A	
Starter		Starthendel; "ES" START	
Koppeling		Automatisch centrifugaal	
Brandstof :			
Olie		Normale benzine. Loodvrije benzine met een octaangetal van minimaal 89 wordt aanbevolen. Gebruik geen brandstof die methylalcohol of meer dan 10% ethylalcohol bevat.	
Verhouding		Motorolie voor luchtgekoelde tweetaktmotoren. 50 : 1 voor ISO-L-EGD-norm (ISO/CD 13738), JASO FC grade en ECHO Premium 50 : 1-olie.	
Brandstofverbruik bij maximaal motorvermogen	l/u	50 : 1 (2 %) 0,54	
Specifiek brandstofverbruik bij maximaal motorvermogen	g/(kW•h)	701	
Geluidrukniveau : (ISO 22868) LpAav =		dB(A)	92,4
Gegarandeerd geluidvermogeniveau : (2000/14/EC) LWA =		dB(A)	104
Trillingsniveau : (ISO/DIS 10517)			
Stationair	m/s ²	3,8	5,2
Volgas	m/s ²	5,8	7,9

SPECIFICATIES

		HC-40ES
Massa :		
Machine, lege tank	kg	6,0
Machine, volle tank	kg	6,4
Inhoud :		
Brandstoftank	l	0,48
Snijmechanisme :		
Type		Dubbelwerkend, enkelzijdig blad
Lengte	mm	996
Steek	mm	35
Hoogte	mm	23
Overbrengingsverhouding en smering :		4,67 reductie en hoogwaardig lithiumvet
Buitenafmetingen :		
lengte × breedte × hoogte	mm	1350 × 265 × 225
Motor :		
Type		Luchtgekoelde tweetakt-eencilinder
Cilinderinhoud	ml (cm ³)	21,2
Maximaal krukasvermogen (ISO 8893)	kW	0,57
Motortoerental bij maximumvermogen	t/min	6500
Aanbevolen maximummotortoerental	t/min	9400
Aanbevolen stationair motortoerental	t/min	3000
Motortoerental bij begin aangrijpen koppeling	t/min	4000
Carburateur		Membraantype
Ontsteking		Vliegwielmagneet, CDI-systeem
Bougie		NGK BPMR7A
Starter		Starthendel; "ES" START
Koppeling		Automatisch centrifugaal
Brandstof :		
Olie		Normale benzine. Loodvrije benzine met een octaangetal van minimaal 89 wordt aanbevolen. Gebruik geen brandstof die methylalcohol of meer dan 10% ethylalcohol bevat. Motorolie voor luchtgekoelde tweetaktmotoren. 50 : 1 voor ISO-L-EGD-norm (ISO/CD 13738), JASO FC grade en ECHO Premium 50 : 1-olie.
Verhouding		50 : 1 (2 %)
Brandstofverbruik bij maximaal motorvermogen	l/u	0,54
Specifiek brandstofverbruik bij maximaal motorvermogen	g/(kW•h)	701
Geluidrukniveau : (ISO 22868) LpAav =		dB(A) 90
Gegarandeerd geluidvermogeniveau : (2000/14/EC) Lwa =		dB(A) 106
Trillingsniveau : (ISO/DIS 10517)		
Stationair	m/s ²	3,2
Volgas	m/s ²	7,6

VERKLARING "CE" VAN CONFORMITEIT

De hierna genoemde fabrikant:

KIORITZ CORPORATION
7-2 SUEHIROCHO 1-CHOME
OHME ; TOKYO 198-8711
JAPAN

verklaart dat de hierna gespecificeerde nieuwe machine:

DRAAGBARE HEGGENSCHAAR

Merk : **ECHO**
Type : **HC-30ES**

voldoet aan:

- *de vereisten van Richtlijn **98/37/EC (1998)**
(gebruik van geharmoniseerde standaard **ISO 10517 (EN 774)**)
- *de vereisten van Richtlijn **89/336/EEC**
(gebruik van geharmoniseerde standaards **EN 50081-1, EN 50082-1, EN 55014 en EN 55022**)
- *de vereisten van Richtlijn **2002/88/EC**
- *de vereisten van Richtlijn **2000/14/EC**
Conformiteitbeoordelingsprocedure volgens **ANNEX V**
Gemeten geluidvermogeniveau : **101 dB(A)**
Gegarandeerd geluidvermogeniveau : **104 dB(A)**

Tokio,
1 april 2006

KIORITZ CORPORATION

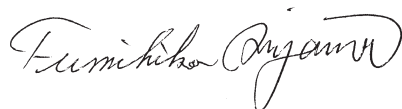

F. AIYAMA, GENERAL MANAGER

NL

VERKLARING "CE" VAN CONFORMITEIT

De hierna genoemde fabrikant:

**KIORITZ CORPORATION
7-2 SUEHIROCHO 1-CHOME
OHME ; TOKYO 198-8711
JAPAN**

verklaart dat de hierna gespecificeerde nieuwe machine:

DRAAGBARE HEGGENSCHAAR

Merk : **ECHO**
Type : **HC-30ESW**

voldoet aan:

- *de vereisten van Richtlijn **98/37/EC (1998)**
(gebruik van geharmoniseerde standaard **ISO 10517 (EN 774)**)

- *de vereisten van Richtlijn **89/336/EEC**
(gebruik van geharmoniseerde standaards **EN 50081-1, EN 50082-1, EN 55014 en EN 55022**)

- *de vereisten van Richtlijn **2002/88/EC**

- *de vereisten van Richtlijn **2000/14/EC**
Conformiteitbeoordelingsprocedure volgens **ANNEX V**
Gemeten geluidvermogeniveau : **104 dB(A)**
Gegarandeerd geluidvermogeniveau : **107 dB(A)**

Tokio,
1 mei 2004

KIORITZ CORPORATION

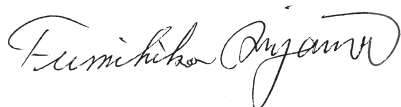

F. AIYAMA, GENERAL MANAGER

NL

VERKLARING "CE" VAN CONFORMITEIT

De hierna genoemde fabrikant:

KIORITZ CORPORATION
7-2 SUEHIROCHO 1-CHOME
OHME ; TOKYO 198-8711
JAPAN

verklaart dat de hierna gespecificeerde nieuwe machine:

DRAAGBARE HEGGENSCHAAR

Merk : **ECHO**
Type : **HC-40ES**

voldoet aan:

- *de vereisten van Richtlijn **98/37/EC (1998)**
(gebruik van geharmoniseerde standaard **ISO 10517 (EN 774)**)
- *de vereisten van Richtlijn **89/336/EEC**
(gebruik van geharmoniseerde standaards **EN 50081-1, EN 50082-1, EN 55014 en EN 55022**)
- *de vereisten van Richtlijn **2002/88/EC**
- *de vereisten van Richtlijn **2000/14/EC**
Conformiteitbeoordelingsprocedure volgens **ANNEX V**
Gemeten geluidvermogeniveau : **103 dB(A)**
Gegarandeerd geluidvermogeniveau : **106 dB(A)**

Tokio,
1 maart 2006

KIORITZ CORPORATION

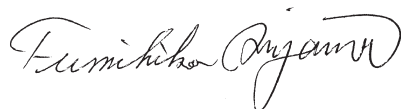

F. AIYAMA, GENERAL MANAGER

MEMORANDUM





KIORITZ CORPORATION

7-2 SUEHIROCHO 1-CHOME, OHME, TOKIO 198-8711, JAPAN
TEL.: 81-428-32-6118. FAX: 81-428-32-6145.



ECHO®

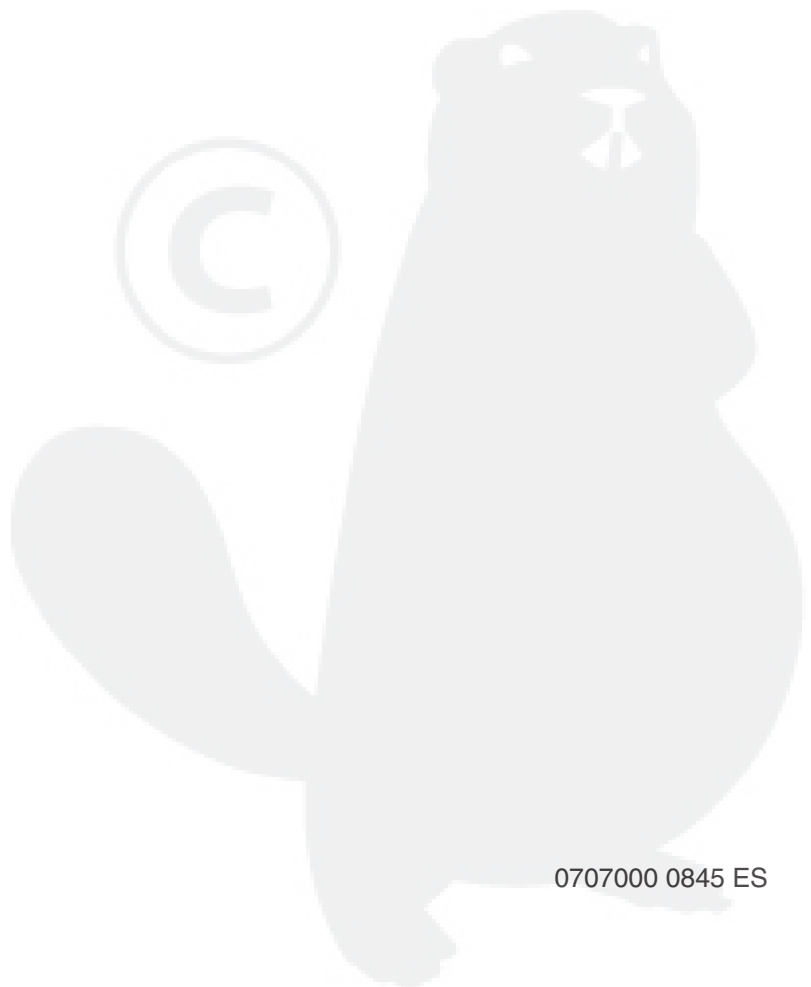
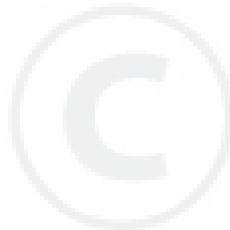

NL

X753-002 50 2
X753 224-660 2

© 2006  **KIORITZ CORPORATION**

0707000 0845 ES