



Elektro-Rasentrimmer

Electric lawn trimmer

Coupe-bordure électrique

Elektrische grastrimmer

Elektrická strunová sekačka

Podkaszarka elektryczna

Elektrisk grästrimmer

Tagliabordi elettrico

Turbotrimmer eléctrica

Aparador de relva eléctrico

270 RT Tipp

400 RT DuoTipp



Inhaltsverzeichnis – Contents – Sommaire – Inhoudsopgave

D

Bitte lesen Sie diese Gebrauchsanweisung vor Montage und Inbetriebnahme Ihres Gerätes sorgfältig.

1. Funktionsteile	7
2. Technische Daten	9
3. Sicherheitshinweise	11
4. Hinweise zur Gebrauchsanweisung	14
5. Ordnungsgemäßer Gebrauch	14
6. Montage	14
7. Inbetriebnahme	14
8. Wartung, Pflege und Aufbewahrung	15
9. Beheben von Störungen	17
10. Hinweise zur ordnungsgemäßen Benutzung, Sicherheitshinweise	17
Garantie	18
EU-Konformitätserklärung	19

GB

Please read these operating instructions carefully before assembling and using your machine.

1. Operating parts	7
2. Technical data	9
3. Notes on Safety	11
4. Notes on these operating instructions	20
5. Proper Use	20
6. Assembly	20
7. Putting into operation	20
8. Maintenance / care / storage	21
9. Troubleshooting	22
10. Instructions for correct use / safety instructions	23
Warranty	24
EU Certificate of Conformity	25

F

Nous vous remercions de bien vouloir lire attentivement ce mode d'emploi avant le montage et l'utilisation de votre machine.

1. Pièces de fonctionnement	7
2. Caractéristiques techniques	9
3. Consignes de sécurité	11
4. Informations sur le mode d'emploi	25
5. Utilisation conforme	25
6. Montage	26
7. Mise en service	26
8. Entretien et rangement	27
9. Dépannage	28
10. Conseils de sécurité et précautions d'emploi	29
Garantie	30
Certificat de conformité aux directives européennes	31

NL

Lees deze gebruiksaanwijzing voor de montage en ingebruikname van het apparaat zorgvuldig door.

1. Functieonderdelen	7
2. Technische gegevens	9
3. Veiligheidsaanwijzingen	11
4. Aanwijzingen bij de gebruiksaanwijzing	31
5. Gebruik volgens de voorschriften	31
6. Montage	32
7. Ingebruikname	32
8. Verzorging, onderhoud en opslag	33
9. Opheffen van storingen	34
10. Aanwijzingen voor het juiste gebruik, veiligheidstips	35
Garantie	36
EU-overeenstemmingsverklaring	37

Obsah – Spis treści – Innehållsförteckning – Indice

CZ

Před montáží sekačky a jejím uvedením do provozu si pečlivě přečtete tento návod k obsluze.

1. Funkční díly	7
2. Technické údaje	9
3. Bezpečnostní pokyny	11
4. Upozornění k návodu k použití	37
5. Správné používání	37
6. Montáž	38
7. Uvedení do provozu	38
8. Údržba, péče a přechovávání	39
9. Odstraňování poruch	40
10. Pokyny k řádnému používání, bezpečnostní pokyny	41
Záruka	42
Prohlášení o shodě s předpisy EU	43

PL

Przed montażem i uruchomieniem urządzenia należy zapoznać się z instrukcją obsługi.

1. Elementy funkcyjne	7
2. Dane techniczne	9
3. Wskazówki dotyczące bezpieczeństwa	11
4. Wskazówki na temat instrukcji obsługi	43
5. Zastosowanie zgodne z przeznaczeniem	44
6. Montaż	44
7. Uruchamianie kosiarki	44
8. Konserwacja, czyszczenie, przechowywanie	45
9. Usuwanie usterek	47
10. Wskazówki na temat prawidłowego użycia kowania oraz wskazówki na temat bezpieczeństwa	47
Gwarancja	48
Deklaracja zgodności Unii Europejskiej	49

S

Läs omsorgsfullt igenom bruksanvisningen före montering och användning.

1. Funktionsdelar	8
2. Tekniska data	9
3. Säkerhetsanvisningar	11
4. Anmärkningar för bruksanvisning	50
5. Avsedd användning	50
6. Montering	50
7. Drifttagning	50
8. Underhåll, skötsel, förvaring	51
9. Felsökning	52
10. Anvisningar för korrekt användning, säkerhetsanvisningar	53
Garanti	54
EU Tillverkardeklaration	55

I

La preghiamo di leggere attentamente le presenti istruzioni d'uso prima del montaggio e della messa in funzione del Suo apparecchio.

1. Parti funzionali	8
2. Dati tecnici	9
3. Avvertenze di sicurezza	11
4. Avvertenze	55
5. Impiego secondo destinazione	55
6. Montaggio	56
7. Messa in uso	56
8. Manutenzione, cura, conservazione	57
9. Eliminazione dei guasti	58
10. Norme per un impiego corretto, avvertenze di sicurezza	59
Garanzia	60
Dichiarazione di conformità alle norme UE	61

Índice de materias – Índice

E

Antes de montar la herramienta y de ponerla en marcha lea atentamente estas instrucciones de uso.

1. Componentes	8
2. Datos técnicos	9
3. Indicaciones de seguridad	11
4. Indicaciones al manual de instrucciones	61
5. Uso previsto	61
6. Montaje	62
7. Puesta en servicio	62
8. Mantenimiento, limpieza, almacenamiento	63
9. Solución de averías	64
10. Indicaciones para el uso adecuado / Indicaciones de seguridad	65
Garantía	66
Declaración de conformidad de la UE	67

P

Por favor, leia atentamente as presentes instruções de utilização antes da montagem e colocação em serviço do seu aparelho.

1. Componentes do funcionamento	8
2. Dados técnicos	9
3. Indicações de segurança	11
4. Instruções de utilização – avisos gerais	67
5. Utilização prevista	68
6. Montagem	68
7. Colocação em funcionamento	68
8. Manutenção, conservação e armazenamento	69
9. Solução de avarias	71
10. Conselhos para um uso correcto / Instruções de segurança	71
Garantia	72
Certificado de Conformidade da UE	73



A

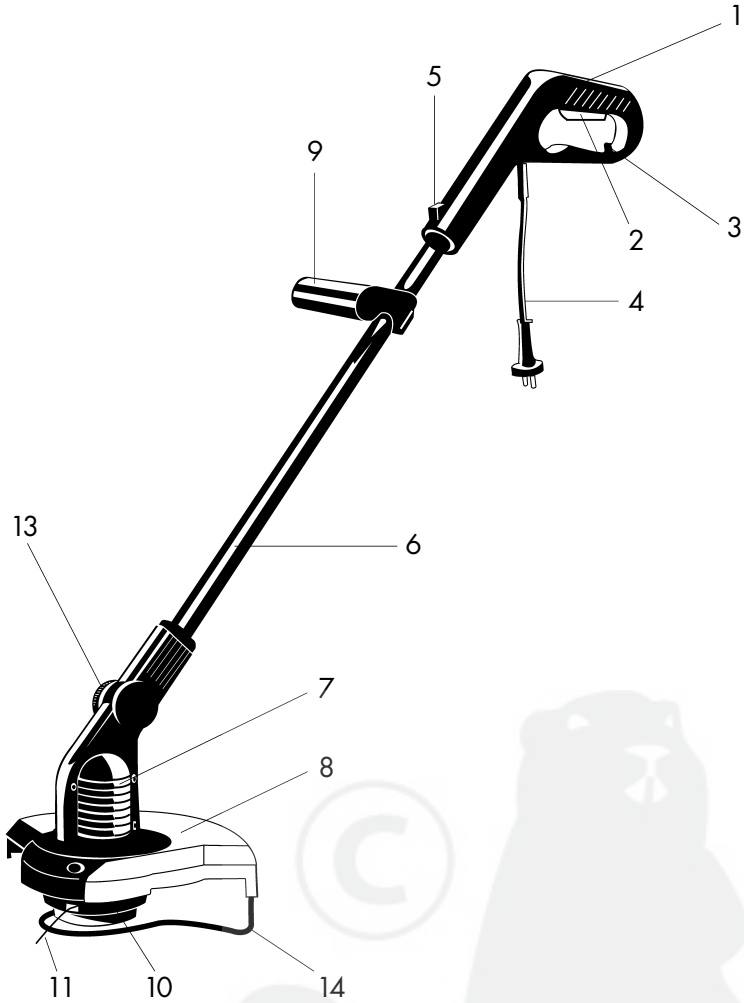

A1

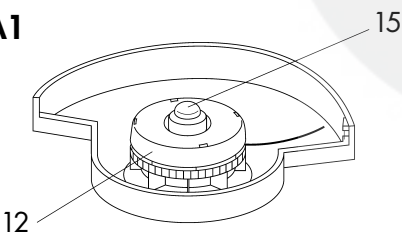

A2

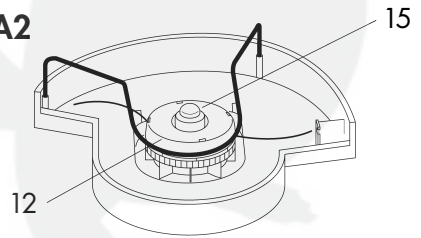

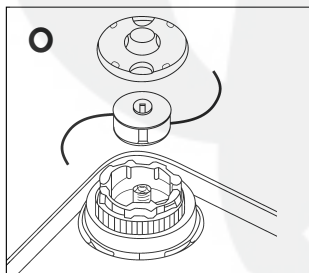
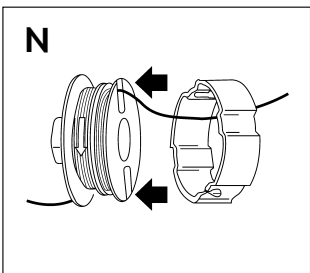
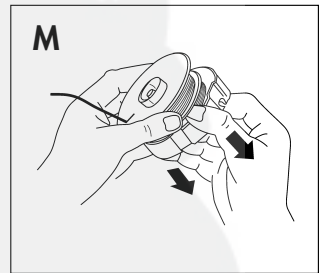
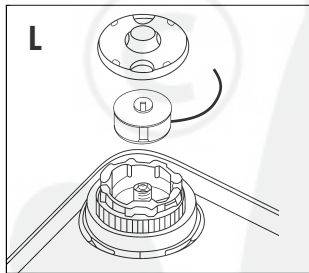
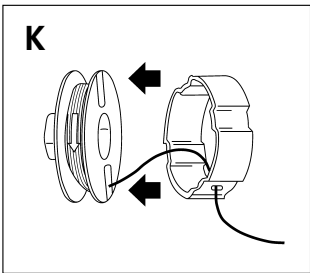
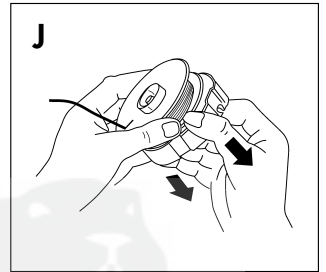
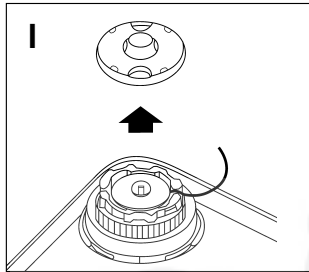
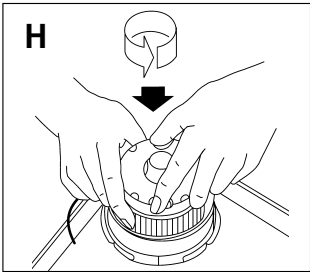
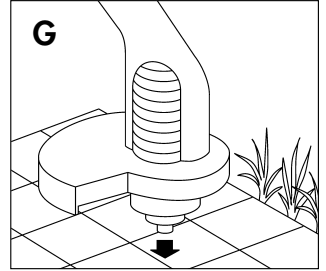
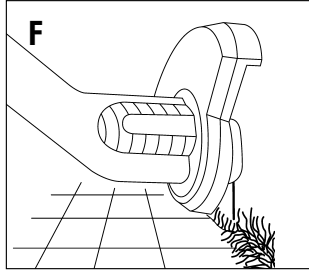
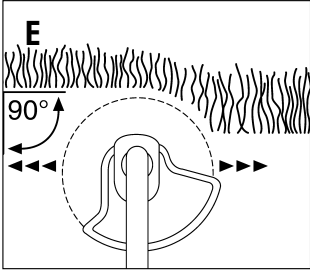
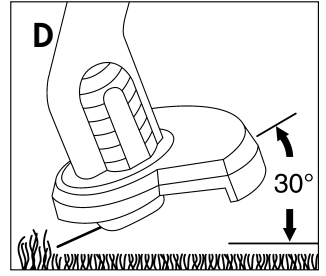
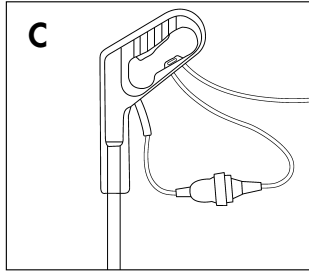
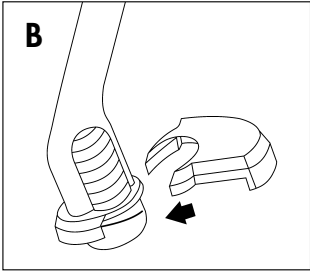

1. Funktionsteile – Functional Parts – Pièces de fonctionnement – Functieonderdelen – Funkční díly – Elementy kosiarki

D

- 1 Führungsriff
- 2 Druckschalter
- 3 Kabelzugentlastung
- 4 Anschlusskabel
- 5 Stiel-Längenverstellung
(nur 400 RT, Bild A)
- 6 Stiel
- 7 Motorgehäuse
- 8 Schutzstiller
- 9 Zusatzgriff
- 10 Schneidkopf
- 11 Schneidfaden
- 12 Fadenmagazin
- 13 Neigungsverstellung
(nur 400 RT, Bild A)
- 14 Schutzbügel
(nur 400 RT, Bild A)
- 15 Tipp-Knopf

GB

- 1 Work handle
- 2 Pressure switch
- 3 Safety cable grip
- 4 Power cable
- 5 Handle length adjustment
(400 RT only, Figure A)
- 6 Handle
- 7 Motor housing
- 8 Protective cover
- 9 Additional grip
- 10 Cutting head
- 11 Cutting line
- 12 Line reel
- 13 Tilt adjustment
(400 RT only, Figure A)
- 14 Guard bow
(400 RT only, Figure A)
- 15 Line feed button

F

- 1 Poignée de guidage
- 2 Bouton poussoir
- 3 Serre-câble
- 4 Câble de raccordement
- 5 Réglage en longueur
du manche
(seulement 400 RT, Fig. A)
- 6 Manche
- 7 Carter moteur
- 8 Plateau de protection
- 9 Poignée supplémentaire
- 10 Tête de coupe
- 11 Fil de coupe
- 12 Magasin à fil
- 13 Réglage de l'inclinaison
(seulement 400 RT, Fig. A)
- 14 Tige de protection
(seulement 400 RT, Fig. A)
- 15 Bouton d'avance

NL

- 1 Geleidingsgreep
- 2 Drukschakelaar
- 3 Kabeltrekontlasting
- 4 Aansluitkabel
- 5 Steellengte-instelling
(alleen 400 RT, afb. A)
- 6 Steel
- 7 Motorhuis
- 8 Beschermschotel
- 9 Extra greep
- 10 Snijkop
- 11 Snijdraad
- 12 Draadmagazijn
- 13 Hellingsinstelling
(alleen 400 RT, afb. A)
- 14 Beschermbuigel
(alleen 400 RT, afb. A)
- 15 Tipknop

CZ

- 1 Držadlo
- 2 Tlačítkový spínač
- 3 Odlehčovač kabelů
- 4 Napájecí kabel
- 5 Nastavení délky rukojeti
(pouze u typu 400 RT,
obr. A)
- 6 Rukojeť
- 7 Těleso motoru
- 8 Ochranný kryt
- 9 Pomocné držadlo
- 10 Řezná hlava
- 11 Řezná struna
- 12 Zásobník se strunou
- 13 Nastavení sklonu (pouze
u typu 400 RT, obr. A)
- 14 Ochranný rám (pouze
u typu 400 RT, obr. A)
- 15 Tlačítko impulzního
systému

PL

- 1 Uchwyt główny
- 2 Włącznik wciskowy
- 3 Odciążenie naciągu
przewodu
- 4 Przewód sieciowy
- 5 Regulacja długości trzonka
(tylko 400 RT, rys. A)
- 6 Trzonek
- 7 Obudowa silnika
- 8 Tarcza ochronna
- 9 Uchwyt dodatkowy
- 10 Głowica tnąca
- 11 Żyłka tnąca
- 12 Magazynek żyłki
- 13 Regulacja kąta nachylenia
(tylko 400 RT, rys. A)
- 14 Pałąk zabezpieczający
(tylko 400 RT, rys. A)
- 15 Przycisk uderzeniowy

1. Funktionsdelar – Componenti funzionali – Piezas funcionales – Componentes funcionais

S

- 1 Handtag
- 2 Startknapp
- 3 Kabelavlastning
- 4 Anslutningskabel
- 5 Skaftförlängning
(endast 400 RT, figur A)
- 6 Skaft
- 7 Motorhus
- 8 Skyddstallrik
- 9 Stödhandtag
- 10 Snitthuvud
- 11 Snittlina
- 12 Trådmagasin
- 13 Lutningsinställning
(endast 400 RT, figur A)
- 14 Skyddsståge
(endast 400 RT, figur A)
- 15 Automatisk förlängning
av tråd

I

- 1 Impugnature di guida
- 2 Interruttore a pressione
- 3 Scarico di trazione del cavo
- 4 Cavo di collegamento
- 5 Regolazione lunghezza manico (solo 400 RT, figura A)
- 6 Manico
- 7 Alloggiamento motore
- 8 Disco di protezione
- 9 Impugnature supplementare
- 10 Testa di taglio
- 11 Filo di taglio
- 12 Caricatore filo
- 13 Regolazione inclinazione (solo 400 RT, figura A)
- 14 Staffa di protezione (solo 400 RT, figura A)
- 15 Pulsante per azionamento rapido

E

- 1 Asa de guía
- 2 Conmutador de presión
- 3 Descarga de tracción del cable
- 4 Cable de conexión
- 5 Ajuste del mango y sus longitudes (sólo 400 RT, Figura A)
- 6 Mango
- 7 Carcasa del motor
- 8 Plato de protección
- 9 Asa adicional
- 10 Cabezal cortante
- 11 Hilo de corte
- 12 Depósito de hilos
- 13 Ajuste de la inclinación (sólo 400 RT, Figura A)
- 14 Arco de seguridad (sólo 400 RT, Figura A)
- 15 Pulsador

P

- 1 Manípulo de guía
- 2 Interruptor de pressão
- 3 Redução da tracção do cabo
- 4 Cabo de ligação
- 5 Ajuste em comprimento do cabo (apenas 400 RT, Figura A)
- 6 Cabo
- 7 Carcaça do motor
- 8 Prato de protecção
- 9 Manípulo adicional
- 10 Cabeça de corte
- 11 Fio cortante
- 12 Carregador do fio
- 13 Ajuste de inclinação (apenas 400 RT, Figura A)
- 14 Estribo de protecção (apenas 400 RT, Figura A)
- 15 Cabeça de encosto



**2. Technische Daten – Technical Data – Caractéristiques techniques –
 Technische gegevens – Technické údaje – Dane techniczne – Techniska data –
 Dati tecnici – Datos técnicos – Dados Técnicos**

Modell – Model – Modèle – Model – Model – Model – Modell – Modello – Modelo – Modelo	
270 RT	400 RT DuoTipp
Motor – Motor – Moteur – Motor – Motor – Silnik – Motor – Motore – Motor – Motor	
Elektromotor – Electric motor – A moteur électrique – Elektromotor – Silnik elektryczny – Elmotor – Motore elettrico – Motor eléctrico	
Leistung – Capacity – Puissance – Vermogen – Výkon – Moc – Effekt – Potenza – Potencia – Potência	
270 W	400 W
Netzspannung – Supply voltage – Tension – Netspanning – Jmenovitě napětí – Napięcie sieciowe – Nätspänning – Tensione di rete – Tensión de alimentación – Tensão de alimentação da rede	
230 V	
Frequenz – Cycles – Fréquence – Frequentie – Frekvence – Częstotliwość – Frekvens – Frecuencia – Frecuencia – Frecuência	
50 Hz	
Absicherung – Fuse – Protection par fusibles – Beveiliging – Jištění – Bezpiecznik – Säkring – Fusibili – Fusible – Protecção por fusível	
16 A	
Schutzklasse – Protection class – Classe de protection – Beschermklasse – Třída ochrany – Klasa ochronna – Skyddsklass – Classe di protezione – Clase de protección – Classe de protecção	
doppelt isoliert / II – double insulated / II – à double isolation / II – dubbel geïsoleerd / II – dvojitá izolace / II – podwójna izolacja / II – dubbelt isolerad / II – doppio isolamento II – aislado doble / II – isolamento duplo / II	
Nenn Drehzahl der Fadenspule – Rated speed of line reel – Vitesse de rotation nominale de la bobine de fil – Nominaal toerental van de draadspoel – Jmenovitý počet otáček cívky se strunou – Prędkość obrotowa szpuli z żytką – Trådspolens varvtal – Numero di giri nominale della bobina portafilo – Régimen nominal de la bobina de hilo – Rotação nominal da bobina do fio	
U/min. – r.p.m. – tr/min. – Omw/min. – ot./min. – Obr./min – V/min. – giri/min. – Rpm – R.p.m.	
max. 12 000	
Prüfdrehzahl – Rotational speed – Vitesse de rotation – Testtoerental – Zkušební otáčky – Liczba – Provningsvarvtal – Velocità di rotazione (in prova) – Velocidad – N° de rotações testados	
U/min. – r.p.m. – tr/min. – Omw/min. – ot./min. – Obr./min – V/min. – giri/min. – Rpm – R.p.m.	
~ 12 000	
Fadenstärke – Line thickness – Epaisseur du fil – Draadsterkte – Tloušťka struny – Średnica żytki – Trådens styrka – Spessore filo – Grosor del hilo – Espessura do fio	
1,4 mm	1,6 mm
Fadenvorrat – Length of line – Réserve – Draadvoorraad – Zásoba strun – Zapas żytki – Trådens längd – Riserva di filo – Reserva de hilo – Existência de fio	
6 m	2 x 3 m
Anzahl der Schneidfaden – Number of cutting lines – Nombre de fils de coupe – Aantal snijdraden – Počet strun – Liczba żytek tnących – Antal snittlinor – Numero dei filo di taglio – Número de los hilos de corte – N° dos fios cortantes	
1	2
Schnittbreite – Cutting path width – Largeur de coupe – Maai breedte – Šírka záběru – Szerokość cięcia – Klippbredd – Larghezza di taglio – Ancho de corte – Largura de corte	
230 mm	270 mm

2. Technische Daten – Technical Data – Caractéristiques techniques – Technische gegevens – Technické údaje – Dane techniczne – Tehniska data – Dati tecnici – Datos técnicos – Dados Técnicos

Modell – Model – Modèle – Model – Model – Model – Modell – Modello – Modelo – Modelo	
270 RT	400 RT DuoTipp
Gewicht – Weight – Poids – Gewicht – Hmotnost – Ciężar – Vikt – Ruote – Peso – Peso	
ca. 1,8 kg	ca. 2,6 kg
Arbeitsplatzbezogener Emissionskennwert $L_{pA}^{(1)}$ – Work area related emission value $L_{pA}^{(1)}$ – Valeur caractéristique d'émissions $L_{pA}^{(1)}$ par rapport au poste de travail – Werkplekafhankelijke emissiecoëfficiënt $L_{pA}^{(1)}$ – Charakteristická hodnota emisí na pracovišti $L_{pA}^{(1)}$ – Wartość emisji spalin w miejscu pracy $L_{pA}^{(1)}$ – Arbetsplatsens emissionsvärde $L_{pA}^{(1)}$ – Parametro di emissione riferito al posto di lavoro $L_{pA}^{(1)}$ – Valor característico de emisión según el lugar de trabajo $L_{pA}^{(1)}$ – Coeficiente e emissões relativo ao Posto de trabalho $L_{pA}^{(1)}$	
81,86 dB (A)	85,44 dB (A)
Garantierter Schall-Leistungspegel $L_{WA}^{(2)}$ – Noise level $L_{WA}^{(2)}$ – Niveau de puissance sonore garanti $L_{WA}^{(2)}$ – Geluidsdrukniveau $L_{WA}^{(2)}$ – Zaručená hladina akustického výkonu $L_{WA}^{(2)}$ – Gwarantowany poziom hałasu $L_{WA}^{(2)}$ – Bullernivå $L_{WA}^{(2)}$ – Livello di potenza sonora garantito $L_{WA}^{(2)}$ – Nível de potencia acústica garantizado $L_{WA}^{(2)}$ – Nível de desempenho sonoro garantido $L_{WA}^{(2)}$	
93 dB (A)	94 dB (A)
Gemessener Schall-Leistungspegel $L_{WA}^{(2)}$ – Noise level $L_{WA}^{(2)}$ – Niveau de puissance sonore mesuré $L_{WA}^{(2)}$ – Geluidsdrukniveau $L_{WA}^{(2)}$ – Naměřená hladina akustického výkonu $L_{WA}^{(2)}$ – Zmierzony poziom hałasu $L_{WA}^{(2)}$ – Uppmätt bullernivå $L_{WA}^{(2)}$ – Livello di potenza sonora misurato $L_{WA}^{(2)}$ – Nível de potencia acústica medido $L_{WA}^{(2)}$ – Nível de desempenho sonoro medido $L_{WA}^{(2)}$	
91,52 dB (A)	92,5 dB (A)
Handarmschwingung $a_{vhw}^{(1)}$ – Hand-arm oscillation $a_{vhw}^{(1)}$ – Oscillation main-bras $a_{vhw}^{(1)}$ – Handarmtril- ling $a_{vhw}^{(1)}$ – Vibrace držadla $a_{vhw}^{(1)}$ – Drgania przenoszone na dłoń i przedramię $a_{vhw}^{(1)}$ – Vibrationer, armar och händer $a_{vhw}^{(1)}$ – Vibrazioni mano-braccio $a_{vhw}^{(1)}$ – Oscilación mano-brazo $a_{vhw}^{(1)}$ – Oscilação da haste articulada $a_{vhw}^{(1)}$	
1,7 m/s ²	5,7 m/s ²

3. Sicherheitshinweise – Notes on Safety – Consignes de sécurité – Veiligheidsaanwijzingen – Bezpečnostní pokyny – Wskazówki dotyczące bezpieczeństwa – Säkerhetsanvisningar – Avvertenze di sicuezza – Indicaciones de seguridad – Instruções de segurança

Beachten Sie bitte die Sicherheitshinweise auf dem Gerät:

Please adhere to the following safety instructions on the appliance:

Veuillez faire attention aux consignes de sécurité figurant sur l'appareil :

Lees de veiligheidsinstructies op het apparaat:

Dodržujte bezpečnostní pokyny uvedené na přístroji:

Należy przestrzegać symboli ostrzegawczych umieszczonych na urządzeniu:

Beakta säkerhetsanvisningarna på gräsklipparen:

Vi preghiamo di osservare le avvertenze di sicurezza riportate sull'apparecchio:

Preste atención a las indicaciones de seguridad del aparato:

Tenha em atenção às indicações de segurança do aparelho:



Vor Inbetriebnahme Gebrauchsanweisung lesen!

Read instruction handbook before starting!

Merci de lire attentivement le mode d'emploi avant d'utiliser cet appareil !

Voor ingebruikneming gebruiksaanwijzing lezen!

Před uvedením do provozu je třeba prostudovat návod k obsluze!

Przed użyciem przeczytać instrukcję obsługi!

Läs bruksanvisningen före användning!

Prima di mettere in funzione l'apparecchio, leggete le istruzioni per l'uso!

¡Lea las instrucciones de uso antes de la puesta en marcha!

Leia as instruções de utilização antes da colocação em serviço!

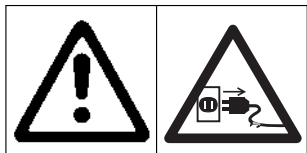

Achtung! Bei Beschädigung oder Durchschneiden der Anschluss- und Verlängerungsleitung sofort den Netzstecker ziehen!

Warning! Disconnect the mains plug immediately if the power cable / extension cable is damaged or severed!

Attention ! En cas d'endommagement ou de sectionnement des câbles de raccordement et rallonges, débranchez immédiatement la fiche !

Opgelet! Bij beschadiging of als het aansluit- en verlengsnoer is doorgesneden direct de stekker uit het stopcontact trekken!

Pozor! Při poškození nebo prořiznutí přípojovacího nebo prodlužovacího kabelu ihned vytáhněte síťovou zástrčku!

Uwaga! W przypadku uszkodzenia lub przecięcia przewodu zasilającego i przedłużającego, należy natychmiast wyciągnąć wtyczkę z gniazda sieciowego!

Warning! Dra ut stickkontakten omedelbart om anslutningskabeln eller förlängningskabeln är skadad.

Attenzione! Qualora il cavo di collegamento o la prolunga venissero danneggiati o tagliati, staccate immediatamente la spina dalla presa di corrente!

¡Atención! Desenchufe inmediatamente el cable de corriente en caso de estropearse o cortarse el cable o el alargador.

Atenção! Em caso de estragos ou cortes no cabo de contacto ou na extensão, tirar imediatamente a ficha da tomada!



Dritte aus dem Gefahrenbereich fernhalten!

Keep bystanders away from the danger zone!
Maintenez tout tiers hors de la zone de travail!
Houd andere personen weg uit het gevaarbereik!
Je nutné, aby se další osoby zdržovaly v bezpečné vzdálenosti!
Zabezpieczyć strefę zagrożenia przed dostępem osób trzecich!
Se till att inga barn eller obehörig befinner sig i riskområdet!

Tenete lontane terze persone dalla zona di pericolo!
¡No debe haber terceras personas dentro de la zona de peligro!
Não deve haver outras pessoas dentro da zona de perigo!



Vor Arbeiten am Schneidwerkzeug Netzstecker ziehen!

Before maintenance, disconnect the plug from the mains!
Débranchez l'appareil avant toute intervention sur le système de coupe !
Voor werkzaamheden aan de snijinrichting, stekker uit het stopcontact halen!
Před prací na řezném nástroji vytáhněte zástrčku!

Przed rozpoczęciem prac przy elementach tnących wyciągnąć wtyczkę z sieci!
Dra ur eluttaget innan Du rengör eller justerar klingan!
Staccate la spina prima di effettuare lavori sul cilindro a coltelli!
¡Desconecte el enchufe antes de trabajar con el mecanismo de corte!
Antes de trabalhar numa ferramenta de corte, desligue a ficha da tomada!



Augen- und Gehörschutz tragen!

Wear eye and hearing protectors!
Portez des lunettes de protection ainsi qu'un casque anti-bruit.
Draag oog- en gehoorbescherming!
Noste chrániče zraku a sluchu!
Używać sprzętu ochrony oczu i słuchu!
Använd skydd för ögon- och öronskydd!

Indossate occhiali protettivi e cuffie salvatimpani!
¡Lleve protegidos los ojos y los oídos!
Use óculos de protecção e protecção auditiva!

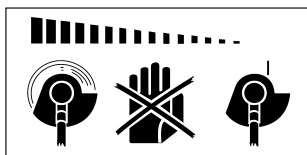

Achtung! Schneidwerkzeug läuft nach!

Warning! The cutting tool continues to rotate for a short time after switching off the motor!
Attention ! L'outil de coupe ne s'arrête pas immédiatement !
Opgelet! Het snijgereedschap loopt na!
Pozor! Nůž se točí po určitéu dobu po vypnutí!
Uwaga! Narzędzie tnące wyłącza się z opóźnieniem!

Observera! Knivarna fortsätter att gå!
Attenzione! L'apparato di taglio continua a girare ancora per inerzia!
¡Atención! ¡El mecanismo de corte marcha en inercia !
Atenção! O mecanismo de corte continua em marcha por inércia!



Vor Regen und Nässe Schützen

Keep away from rain, water and moisture
Protéger contre la pluie et l'humidité
Tegen regen en vocht beschermen
Chránit před deštěm a vlhkem
Chronić przed deszczem i wilgocią
Skydda mot regn och fuktighet

Proteggere dalla pioggia e dall'umidità
Debe protegerse de la lluvia y la humedad
Proteger contra chuva e humidade

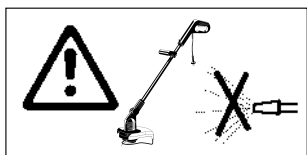

Wegen Gefahr von Schäden am Gerät: Reinigen Sie Elektro-Geräte nicht unter fließendem Wasser, insbesondere nicht unter Hochdruck.

Danger of damage to equipment: never clean electrical equipment under running water, in particular, do not use water under high pressure on it.

En raison des risques d'endommagement : ne nettoyez pas les appareils électriques sous de l'eau du robinet et évitez surtout de le faire sous haute pression.

Wegens gevaar voor schade aan het apparaat: reinig elektrische apparaten niet onder stromend water, in het bijzonder niet onder hoge druk.

Neoplachujte elektrické zařizení pod tekoucí vodou, zvláště nepoužívejte tlakovou vodu, zařizení by se mohlo poškodit.

Ze względu na ryzyko uszkodzenia urządzeń elektrycznych nie należy myć pod bieżącą wodą, zwłaszcza strumieniem pod wysokim ciśnieniem.

För att undvika skador på människor eller materiella skador: Rengör aldrig elgräsklipparen under rinnande vatten, aldrig med högtrycksvätt.

Onde evitare eventuali danni all'apparecchio, non pulite mai gli apparecchi elettrici con acqua corrente, in particolare non si devono utilizzare dispositivi ad alta pressione.

Debido al peligro de daños en el aparato: No limpie los aparatos eléctricos bajo un chorro de agua corriente, sobre todo no lo haga a alta presión.

Para evitar danos no aparelho: não limpe aparelhos elétricos com água corrente, em especial com alta pressão.

D 4. Hinweise zur Gebrauchsanweisung

Bitte lesen Sie die Gebrauchsanweisung sorgfältig und beachten Sie deren Hinweise sowie die beiliegenden Sicherheitshinweise. Machen Sie sich anhand dieser Gebrauchsanweisung mit dem Gerät, den Stellteilen und dem richtigen Gebrauch sowie den Sicherheitshinweisen vertraut.

! Achtung! Erlauben Sie niemals Kinder oder anderen Personen, die diese Gebrauchsanweisung nicht kennen, dieses Gerät zu benutzen.

Örtliche Bestimmungen können das Mindestalter des Benutzers festlegen.

Denken Sie daran, dass der Maschinenführer oder Benutzer für Unfälle mit anderen Personen oder deren Eigentum verantwortlich ist.

Bewahren Sie diese Gebrauchsanweisung sorgfältig auf.

5. Ordnungsgemäßer Gebrauch

Der Rasentrimmer ist für das Trimmen / Schneiden von Rasen- und Grasflächen im privaten Haus- und Hobbygarten bestimmt und nicht für den gewerblichen Einsatz, in öffentlichen Anlagen, Parks, Sportstätten, an Straßen und in der Land- und Forstwirtschaft zu verwenden.

Die Einhaltung der von Brill beifügten Gebrauchsanweisung ist Voraussetzung für den ordnungsgemäßen Gebrauch des Gerätes. Die Gebrauchsanweisung enthält auch die Betriebs-, Wartungs- und Instandhaltungsbedingungen.

! Achtung! Wegen Körperverletzungsgefahr darf das

Gerät nicht eingesetzt werden zum Schneiden von Hecken und Sträuchern oder zum Zerkleinern im Sinne von Kompostieren verwendet werden.

Verwenden Sie nur zulässige Verlängerungsleitungen aus PVC mit dem Kurzzeichen H05 RN-F oder H05 VV-F mit einer maximalen Länge von 15 m.

6. Montage

Kontrolle auf Vollständigkeit:

Der Verpackungskarton enthält folgende Teile:

- Rasentrimmer komplett
- Schutzteller
- Gebrauchsanweisung

Montage des Schutztellers Bild B

Vor Inbetriebnahme den beiliegenden Schutzteller (Pos 8) mon-

tieren. Am unteren Teil des Motorgehäuses (Pos 7) befindet sich rechts und links eine Führungsschiene. Schieben Sie den Schutzteller von hinten auf die Führungsschiene, bis die Haken des Schutztellers einrasten.

! Achtung! Achten Sie bei der Montage des Schutztellers auf das Schneidmesser / Fadenbegrenzer. Verletzungsgefahr!

Der Schutzteller muss fest am Gerät montiert sein.

! Achtung! Das Gerät erst nach der vollständigen Montage an das Stromnetz anschließen!

Der Schutzteller darf nach der Montage nicht wieder entfernt werden.

7. Inbetriebnahme

Führen Sie vor jeder Benutzung eine Sichtprüfung des Gerätes durch. Benutzen Sie das Gerät nicht, wenn Sicherheitsvorrich-

tungen (Schaltbügel, Sicherheitsabdeckungen) und / oder die Schneidvorrichtung beschädigt oder abgenutzt sind. Setzen Sie

niemals Sicherheitsvorrichtungen außer Kraft.

Tragen Sie einen Augenschutz und Handschuhe.

7.1. Einschalten des Rasentrimmers (Bild C)

Verbinden Sie das Anschlusskabel mit der Verlängerung und schließen Sie es an das Stromnetz an. Hängen Sie das Kabel in die Kabelzugentlastung (Bild C) im Führungsgriff ein. Dadurch wird ein unbeabsichtigtes Lösen der elektrischen Steckverbindung vermieden.

Durch Drücken des Druckschalters (2) im Führungsgriff (1) setzen Sie das Gerät in Betrieb. Durch Loslassen des Druckschalters (2) schaltet sich das Gerät wieder ab (Bild A).

! Die vom Hersteller am Gerät installierten Sicherheitseinrichtungen dürfen nicht entfernt oder überbrückt werden, z. B. durch Anbinden des Druckschalters am Griff, da andernfalls Verletzungsgefahr besteht und das Gerät nicht automatisch abschaltet.

Achtung! Das Schneidwerkzeug läuft nach!

7.2. Arbeitshaltung (Bild D)

Achten Sie auf einen festen und sicheren Standplatz. Halten Sie den Rasentrimmer mit der einen Hand am Führungsgriff (1) und mit der anderen Hand am Zusatzgriff (9). Beim Arbeiten

mit dem Rasentrimmer sollten Sie das Gerät in einem Neigungswinkel von etwa 30° zum Boden halten. Dieser Neigungswinkel ergibt sich automatisch, wenn Sie den Rasentrimmer am Führungsgriff (1) vor sich halten (Bild D).

7.3. Neigungsverstellung (Bild H) nur 400 RT

Ihr Rasentrimmer ist mit einer Stiel-Neigungsverstellung ausgestattet, die es Ihnen ermöglicht, bequem unter Bäumen, Büschen und Sträuchern Gras zu schneiden. Um die Neigung zu verändern, lösen Sie die Feststellschraube (13) und stellen den Stiel auf die gewünschte Position ein. Drehen Sie anschließend die Feststellschraube wieder gut fest.

7.4. Stielverlängerung (Bild G) nur 400 RT

Für bequemeres Arbeiten und um den Trimmer optimal nutzen zu können, ist der Stiel Ihres Trimmers längenverstellbar. Um den Stiel zu verlängern, drücken Sie den Knopf (5) im Führungsgriff und ziehen den Griff, während Sie den Knopf gedrückt halten, nach oben. Wenn Sie die Länge eingestellt haben, lassen Sie den Knopf wieder los.

7.5. Schutzbügel (Bild I) nur 400 RT

Zum Schutz des Schneidkopfes vor eventuellen Beschädigungen verfügt Ihr Rasentrimmer über

einen Schutzbügel. Der Schneidkopf darf nicht auf den Boden aufgesetzt werden. Der Schutzbügel (14) erschwert den Bodenkontakt des Schneidkopfes. Achten Sie darauf, dass der Schneidkopf immer frei rotieren kann.

7.6. Trimmen an Rasenkanten und schwer zugänglichen Stellen (Bild E/F)

Lassen Sie den Rasentrimmer leicht hin und her pendeln (Bild E). Für den Senkrechtschnitt drehen Sie den Rasentrimmer am Führungsgriff (1) um 180°, so dass der Schutzeller (8) nach oben zeigt (Bild F).

7.7. Verlängerung des Schneidfadens

Nur die stets maximale Fadenslänge gewährleistet einen sauberen Rasenschnitt. Der Schneidfaden nutzt sich je nach Einsatz ab und wird kürzer. Wenn die Schneidleistung merklich nachlässt, muss der Schneidfaden verlängert werden.

7.8. Fadenverlängerung (Bild J)

Tippen Sie bei laufendem Motor den Rasentrimmer mit dem Schneidkopf leicht auf den Boden. Der Faden wird dadurch automatisch nachgestellt. Falls der Faden zu lang sein sollte, wird er durch den Fadenbegrenzer auf die richtige Länge gekürzt.

8. Wartung, Pflege und Aufbewahrung

Durch regelmäßige Überprüfung (fester Sitz von Schraubenverbindungen, Risse, Beschädigungen) und Auswechseln schadhafter oder abgenutzter Teile,

wird Unfällen und Geräteausfällen vorgebeugt.

Reparaturen dürfen aus Sicherheitsgründen nur vom autorisier-

ten Fachpersonal durchgeführt werden.

! Achtung! Vor allen Arbeiten, Überprüfungen und

Instandsetzungen des Gerätes stets den Netzstecker ziehen. Verletzungsgefahr!

 **Achten Sie bei der manuellen Fadenverlängerung auf das Schneidmesser / Fadenbegrenzer 10. Verletzungsgefahr!**

Wegen der Gefahr von Personen- und Sachschäden: Reinigen Sie das Gerät nicht unter fließendem Wasser, insbesondere nicht unter Hochdruck!

Lagern Sie das Gerät an einem trockenen, frostsicheren Ort.

Der Aufbewahrungsort muss für Kinder unzugänglich sein.

Wartung

Die Wartung umfasst Arbeiten, die das Gerät in einwandfreiem Betriebszustand erhalten.

Verwenden Sie nie Ersatzteile und Zubehörteile, die vom Hersteller nicht vorgesehen sind.

Beachten Sie die Einbauhinweise beim Austausch des Fadenmagazins.

Auswechseln des Schneidfadens

8.1. Auswechseln des Fadenmagazins
(Bild A / A1)

Seien Sie vorsichtig gegen Verletzungen an jeder Einrichtung, die zum Abschneiden der Fadenslänge dient.

Nach Aufbrauch des Schneidfadens muss das Fadenmagazin ausgetauscht werden.

Verwenden Sie nie metallische Schneidelemente oder Ersatz- und Zubehörteile, die vom Hersteller nicht freigegeben sind.

Bitte verwenden Sie ausschließlich, das vom Hersteller empfohlene Ersatzfadenmagazin, das im Fachhandel erhältlich ist.

Ersatzfaden (Original-Brill-Ersatzteil Artikel Nr. 75062) 400 RT
Ersatzfaden (Original-Brill-Ersatzteil Artikel Nr. 75060) 270 RT

A) Netzstecker ziehen!

B) An der Geräteunterseite befindet sich der Schneidkopf (10) mit dem Fadenmagazin (12) und Tipp-Knopf (15). Halten Sie mit einer Hand den unteren gerippten Teil des Schneidkopfs fest. Mit der anderen Hand drücken Sie die in dem Deckel befindliche Lasche nach innen. Drehen Sie den Deckel gegen den Uhrzeigersinn, um ihn zu lösen (Bild K/L).

C) Entnehmen Sie das leere Fadenmagazin.

Hinweis: Sollte sich das Fadenmagazin nicht lösen, drehen Sie es gegen den Uhrzeigersinn.

D) Setzen Sie das neue Fadenmagazin so ein, dass der Schneidfaden über eine der Öffnungen am Schneidkopf nach außen geführt wird (Bild O).

E) Drücken Sie das Fadenmagazin gegen die Feder nach unten und fixieren Sie es in dieser Position durch kurzes drehen nach links oder rechts.

F) Setzen Sie den Deckel wieder auf und drehen Sie ihn leicht nach rechts, bis die Lasche wieder einrastet.

Halten Sie den Rasentrimmer in die normale Arbeitsposition, bevor er wieder eingeschaltet wird.

8.1.1. Einzogener Schneidfaden

(Bild M/N/O)

Reißt der Faden direkt an der Fadenspule ab, ist eine automatische Verlängerung nicht mehr möglich. Gehen Sie wie folgt vor:

A) Netzstecker ziehen!

B) Entnehmen Sie das Fadenmagazin wie in Punkt 8.1. beschrieben.

C) Ziehen Sie den transparenten Kunststoffring über die Fadenspule (Bild M).

D) Der aufgewickelte Schneidfaden liegt frei. Wickeln Sie den Faden ca. 12 cm ab und klemmen Sie ihn in der Kerbe der Spule fest (Bild N).

E) Fädeln Sie das Fadenende durch die Öse des transparenten Kunststoffrings und setzen sie diesen anschließend wieder auf die Spule (Bild O).

F) Setzen Sie das Fadenmagazin wie in Punkt 8.1. beschrieben wieder ein.

Halten Sie den Rasentrimmer in die normale Arbeitsposition, bevor er wieder eingeschaltet wird.

Wir weisen ausdrücklich darauf hin, dass wir nach dem Produkthaftungsgesetz nicht für durch unsere Geräte hervorgerufene Schäden einzustehen haben, sofern diese durch unsachgemäße Reparatur verursacht oder bei einem Teileaustausch nicht die Originalteile des Herstellers oder vom Hersteller freigegebene Teile verwendet werden und die Reparatur nicht vom technischen Kundendienst oder einem autorisierten Fachmann vorgenommen wird. Entsprechendes gilt für Ergänzungssteile und Zubehör.

Pflege

Bitte achten Sie darauf, dass die Lüftungsschlitze im Motorgehäuse immer frei von Ver-

schmutzungen sind. Gras- und Schmutzreste mit trockenem Tuch oder Bürste nach jedem Gebrauch auch aus der Sicherheitsabdeckung entfernen.

Aufbewahrung

Wir empfehlen eine hängende Lagerung, um den Schneidkopf nicht unnötig zu belasten.

D

9. Behebung von Störungen

Allgemeines

Störungen treten meistens nur dann auf, wenn das Gerät nicht richtig behandelt, gepflegt und gewartet wurde. Die nachfolgende Tabelle enthält die am häufigsten vorkommenden Störungen und deren Beseitigung. Bei weiteren Störungen ist die nächste vom Hersteller autorisierte Servicestelle oder der autorisierte Fachhändler aufzusuchen.

 **Achtung! Reparaturen, die Fachkenntnisse erfordern, dürfen nur von einem autorisierten Fachmann durchgeführt werden.**

 **Achtung! Aus Sicherheitsgründen sind nur Original Ersatzteile des Herstellers oder vom Hersteller freigegebene Teile zu verwenden.**

Wir weisen ausdrücklich darauf hin, dass wir nach dem Produkt-

haftungsgesetz nicht für durch unsere Geräte hervorgerufene Schäden einzustehen haben, sofern diese durch unsachgemäße Reparatur verursacht oder bei einem Teileaustausch nicht unsere Originalteile oder von uns freigegebene Teile verwendet werden und die Reparatur nicht vom autorisierten Service des Herstellers oder einem autorisiertem Fachmann durchgeführt wird. Entsprechendes gilt für Ergänzungs- und Zubehörteile.

Störung

Mögliche Ursache

Behebung

Schneidfäden verschwinden in der Fadenspule.

Fadenspule nicht richtig eingebaut.

Fadenspule ausbauen und wieder neu einsetzen (siehe Punkt 8 Wartung ...).

Schneidfadenverlängerung nicht mehr möglich.

Schneidfaden verbraucht.

Faden auswechseln (siehe Punkt 8 Wartung ...).

Schneidfaden ist verklemmt.

Fadenspule ausbauen, Faden abwickeln und neu aufwickeln (siehe Punkt 8 Wartung ...).

Spule falsch montiert.

Demontage / Montage der Fadenspule (siehe Punkt 8 Wartung ...).

10. Hinweise zur ordnungsgemäßen Benutzung, Sicherheitshinweise

 **Überprüfung vor und nach jeder Benutzung**

Führen Sie vor jeder Benutzung eine Sichtprüfung des Gerätes durch. Benutzen Sie das Gerät nicht, wenn Sicherheitsvorrichtungen (Schaltbügel, Sicherheitsabdeckungen) und / oder die Schneidvorrichtung beschädigt oder abgenutzt sind. Setzen Sie

niemals Sicherheitsvorrichtungen außer Kraft.

Überprüfen Sie die zu mähende Fläche vor Arbeitsbeginn. Entfernen Sie vorhandene Fremdkörper (z. B. Steine, Äste oder Knochen). Achten Sie während der Arbeit auf Fremdkörper.

Während der Arbeit sind immer festes Schuhwerk und lange

Hosen zu tragen. Arbeiten Sie nicht barfußig oder in leichten Sandalen.

Die Schneidwerkzeuge sind regelmäßig auf Beschädigung zu prüfen und ggf. sachgemäß instand zu setzen.

Schneidwerkzeuge nur vom Brill Service oder dem autorisierten Fachhändler austauschen lassen.

Verwendung / Verantwortung

Achten Sie darauf, dass sich keine anderen Personen (insbesondere Kinder) oder Tiere in der Nähe des Arbeitsbereiches befinden.

Das Gerät kann ernsthafte Verletzungen verursachen! Sie sind für die Sicherheit im Arbeitsbereich verantwortlich.

Verwenden Sie das Gerät ausschließlich entsprechend dem in der Gebrauchsanweisung angegebenen Verwendungszweck.

Arbeiten Sie mit diesem Gerät nur bei Tageslicht oder mit ausreichender künstlicher Beleuchtung.

Achten Sie beim Arbeiten immer auf sicheren und festen Stand auch an Hängen.

Achtung beim Rückwärtsgehen, Stolpergefahr!

Führen Sie das Gerät nur im Schritttempo.

Stellen Sie den Motor ab, wenn das Gerät beim Transport über andere Flächen als Gras anzu kippen ist, und wenn Sie das Gerät zur Arbeitsfläche hin- und wieder wegtransportieren.

Benutzen Sie niemals das Gerät mit beschädigten Schutzeinrichtungen oder ohne Schutzeinrichtungen.

Starten oder betätigen Sie den Anlassschalter mit Vorsicht, entsprechend den Herstelleranweisungen. Achten Sie auf ausreichenden Abstand der Füße zu dem Schneidwerkzeug.

Finger und Füße vom Schneidwerkzeug fernhalten!

Vor jeder Arbeit an dem Gerät oder verlassen des Gerätes sowie nachtanken, Motor abstellen.

Sollten Sie beim Arbeiten auf ein Hindernis treffen, setzen Sie bitte das Gerät außer Betrieb. Ziehen Sie den Netzstecker. Entfernen Sie das Hindernis, überprüfen Sie das Gerät auf eventuelle Beschädigungen und lassen Sie es ggf. reparieren.

Ziehen Sie den Netzstecker, wenn das Gerät stark zu vibrieren beginnt, und überprüfen Sie die Ursache.

Arbeitsunterbrechung

Lassen Sie das Gerät nie unbeaufsichtigt stehen. Sollten Sie die Arbeit unterbrechen, ziehen

Sie den Netzstecker und lagern Sie das Gerät an einem sicheren Ort.

Sollten Sie Ihre Arbeit unterbrechen, um sich zu einem anderen Arbeitsbereich zu begeben, schalten Sie dazu das Gerät unbedingt ab und ziehen Sie den Netzstecker.

Beachten Sie Umwelteinflüsse

Benutzen Sie das Gerät nie bei Regen oder in feuchter, nasser Umgebung.

Mit Elektro-Geräten nicht direkt an Schwimmbecken oder Gartenteichen arbeiten.

Beachten Sie bitte die örtlichen Ruhezeiten Ihrer Gemeinde!

Elektrische Sicherheit

Die Anschlussleitung muss regelmäßig auf Anzeichen von Beschädigungen und Alterungen untersucht werden.

Verwenden Sie nur zulässige Verlängerungsleitungen.

Bei Beschädigung oder Durchschneiden der Anschlussleitung / Verlängerungsleitung sofort Netzstecker ziehen.

Garantie

Der Hersteller gewährt für seine Produkte bei ausschließlich privater Nutzung 24 Monate Garantie (ab Kaufdatum). Die gesetzlichen Gewährleistungsansprüche bleiben davon unberührt. Die Garantieleistung bezieht sich auf alle wesentlichen Mängel der Produkte, die nachweislich auf Material- oder Fabrikationsfehler zurückzuführen sind. Sie erfolgt nach unse-

rem Ermessen durch die Ersatzlieferung eines einwandfreien Produktes oder die kostenlose Nachbesserung des Produktes, wenn folgende Voraussetzungen gewährleistet sind:

- Das Produkt ist bei Gefahrübergang frei von Rechtsmängeln übergeben worden.
- Ein Original-Kaufbeleg mit Käuferadresse, Kaufdatum, Typ und Produktbezeichnung

liegt als Kaufnachweis vor. Der Kaufort liegt innerhalb der EU.

- Das Produkt wurde sachgemäß und entsprechend den Empfehlungen in der Gebrauchsanweisung behandelt. Die Wartung und Reinigung des Produktes nach den Angaben der Gebrauchsanweisung ist unabdingbar. Es wurde weder vom Käufer noch von

- einem nicht autorisierten Dritten versucht, das Produkt zu zerlegen bzw. zu reparieren.
- Es ist sicherzustellen, dass ausschließlich Original-Ersatzteile und Original-Zubehör oder vom Hersteller freigegebene Teile verwendet werden. Bei einem Einsatz von Nicht-Original-Teilen oder Nicht-Original-Zubehör sind Folgeschäden und erhöhte Unfallgefahr nicht auszuschließen. Diese Folgeschäden unterliegen nicht der Garantie.
 - Das Produkt muss direkt oder ausreichend frankiert einer autorisierten Servicestelle übergeben bzw. zugeschickt werden.

- den. Der Original-Kaufbeleg ist dem Produkt beizulegen.
- Beschädigungen aufgrund von Bedienerfehlern, nicht bestimmungsgemäßen Gebrauch, Verwendung von ungeeigneten, nicht originalen oder freigegebenen Austausch-, Ersatz- und Zubehörteilen sowie nicht sachgemäß durchgeführten Wartungs- und Reinigungsarbeiten, können nicht als Garantie anerkannt werden.

Die Produkte enthalten verschiedene Bauteile, die einem gebrauchsbedingten Verschleiß bzw. einer normalen Abnutzung unterliegen. Diese Verschleiß-

teile sind nicht Bestandteil der Garantie.

Als Verschleißteile werden produktabhängig im Einzelnen folgende Bauteile ausgeschlossen: Messer / Messerbalken / Antriebsriemen / Pflegewalze / Messerwalze / Untermesser / Schneidplatte / Schneidfaden / Schneidkopfdeckel / Sägeblatt / Nickel / Cadmium-Zelle (Batterie).

Diese Hersteller-Garantie berührt die gegenüber dem Händler / Verkäufer bestehende Gewährleistungsansprüche nicht.

EU-Konformitätserklärung
Maschinen-Verordnung (9. GSGVO) / EMVG / Niedersp. RL

Der Unterzeichnete

Brill Gartengeräte GmbH, Därmannsbusch 7, D-58456 Witten (Herbede)

bestätigt, dass das nachfolgend bezeichnete Gerät in der von uns in Verkehr gebrachten Ausführung der harmonisierten EU-Richtlinien, EU-Sicherheitsstandards und produktspezifischen Standards erfüllt.

Bei einer nicht mit uns abgestimmten Änderung des Gerätes verliert diese Erklärung ihre Gültigkeit.

Bezeichnung des Gerätes:
 Elektro-Rasentrimmer

EN 786
 EN 6035-1

Bewertung nach Geräuschrictlinie 2000/14 EG Anhang VI

Typen:
 270 RT Tipp
 400 RT DuoTipp

Nationale Normen:
 DIN VDE 0730 T1
 DIN VDE 0730 T 2 ZP

Anbringungsjahr der CE-Kennzeichnung:
 2000

Art.-Nr.:
 270 RT Tipp 75027
 400 RT DuoTipp 75029

Schnittbreite:
 270 RT Tipp 23 cm
 400 RT DuoTipp 27 cm

EG-Richtlinien:
 Maschinen-Richtlinie 98/37 EG
 Niederspannungsrichtlinie 73/23 EG
 Elektromagnetische Verträglichkeit 89/336 EG
 Richtlinie 93/68 EG
 Richtlinie 2000/14 EG

Gemessener Schalleistungspegel:
 270 RT Tipp 91,52 dB (A)
 400 RT DuoTipp 92,50 dB (A)

Witten, den 29. 9. 2003



Markus Kress
 Geschäftsführer

Harmonisierte EN:
 EN 292-1
 EN 292-2

Garantierter Schalleistungspegel:
 270 RT Tipp 93 dB (A)
 400 RT DuoTipp 94 dB (A)

Prüfstelle: Deutsche Prüfstelle für Land- und Forstwirtschaft
EU-Kennnummer: 0363

Technische Unterlagen:
 Brill technische Dokumentation (Abteilung, TD)

4. Notes on these Operating Instructions

GB

Please read these operating instructions carefully and observe the notes they contain as well as the accompanying notes on safety. Use these operating instructions to familiarise yourself with how to operate and control your lawnmower, its proper use, and the notes on safety.

 **Warning! Never allow children or other people who are not familiar with these operating instructions to use this unit.**

Local regulations may specify a minimum age for users of this type of gardening equipment.

Remember that the user or operator is responsible for all accidents that occur involving other people or their property.

Keep these operating instructions in a safe place.

5. Proper Use

The Lawn Trimmer is designed for trimming/cutting lawns and areas of grass in domestic gardens and allotments and is not intended for commercial use, for use in public places, parks, sports grounds, next to roads, in agriculture or forestry.

Adherence to the instructions for use enclosed by Brill is a precondition for the proper use of the equipment. The instructions for use also include the operating, care and maintenance instructions.

 **Warning! Due to the risk of injury, the unit must**

not be used for trimming hedges and shrubs or for shredding leaves and cuttings etcetera for composting.

Only use permitted extension cables made of PVC with the coding H05 RN-F or H05 VV-F with a maximum length of 15 m.

6. Assembly

Checking all the parts are included:

The box contains the following parts:

- Preamsembled Lawn Trimmer
- Protective cover
- Operating Instructions

Fitting the Protective Cover

Figure B

Mount the protective cover (item 8) provided before using

your Lawn Trimmer for the first time. There is a guide rail on the left and right of the lower part of the motor housing (item 7). Push the protective cover onto the guide rails from the back until the hooks of the protective cover clip into place.

 **Caution! Pay attention to the cutting blade/line limiter when fitting the protective cover.**
Risk of injury!

The protective cover must be secured to the unit.

 **Caution! Do not connect the unit to the mains power supply until you have finished assembling the unit!**

Do not remove the protective cover again once you have installed it.

7. Putting into operation

Inspect the equipment each time before you use it. Do not use the equipment if safety devices (switch handle, safety covers)

and/or if the cutting device is damaged or worn. Never disable safety devices.

Wear eye protection and gloves.

7.1. Switching on the Lawn Trimmer (Figure C)

Connect the power cable to the extension and plug it into the mains power supply. Insert the cable into the cable lock (Figure C) in the work handle. The cable lock prevents you from disconnecting the electrical connection accidentally.

Press the switch (2) in the work handle (1) to switch on the unit. Release the switch (2) again to switch off the unit (Figure A).

! **Do not remove or bridge the safety devices installed on the unit by the manufacturer e.g. by fastening the ON switch to the handle. This will prevent the unit from switching off automatically and may cause serious injury.**

Caution! The cutting tool does not stop straight away when you switch off the unit!

7.2. Working Position (Figure D)

Ensure you have a secure foothold when working. Hold the Lawn Trimmer with the work handle (1) in one hand the additional grip (9) in the other hand. When working, always hold the

Lawn Trimmer at an angle of approximately 30° relative to the ground. This angle is achieved automatically if you hold the Lawn Trimmer in front of you by the work handle (1) (Figure D).

7.3. Angle Adjustment (Figure H) 400 RT

You can adjust the angle of your Lawn Trimmer handle to make it easier to trim grass below trees, bushes and shrubs. To change the angle, unscrew the adjusting bolt (13) and adjust the handle to the required position. Then tighten the adjusting bolts again.

7.4. Handle Extension (Figure G) 400 RT

You can extend the handle of the Trimmer for a comfortable working position and for optimum use of your Trimmer. To extend the handle, press and hold down the button (5) in the guide hand while you pull the grip upwards. Release the button again once you have adjusted the handle to the desired length.

7.5. Guard Bow (Figure I) 400 RT

Your Lawn Trimmer has a guard bow to protect the cutting head against damage. Do not rest the cutting head on the ground. The

guard bow (14) makes it difficult for the cutting head to come into contact with the ground. Make sure that the cutting head can always rotate freely.

7.6. Trimming the Edges of Lawns and Less Accessible Places (Figure E / F)

Allow the Lawn Trimmer to swing back and forth slightly (Figure E). To cut vertically, turn the Lawn Trimmer 180° at the work handle (1) so that the protective cover (8) faces upwards (Figure F).

7.7. Lengthening the Cutting Line

A clean cut can only be guaranteed when the cutting line is at its maximum length. The cutting line wears and becomes shorter with use. Stop and lengthen the cutting line when you notice the cutting performance has reduced.

7.8. Line Feed (Figure J)

With the motor running, tap the cutting head of the Lawn Trimmer gently on the ground. The line is lengthened automatically. If the line is too long, the line limiter shortens it to the correct length.

8. Maintenance / care / storage

Inspecting the unit on a regular basis (checking the screws and bolts are seated securely, checking for cracks and other damage) and replacing defective or worn parts as necessary will prevent accidents and unit failure.

For safety reasons, repairs must only be carried out by an authorised specialist.

! **Caution! Always unplug the mains plug before working on, inspecting and maintaining the unit. Risk of injury!**

! **Be careful with the cutting blade / line limiter blade 10 when lengthening the line by hand. Risk of injury!**

Due to the risk of physical injury and damage to property: Never clean the unit under running water, especially not using a high-pressure water jet!

Store the unit in a dry place that is protected from frost.

Store the unit out of the reach of children.

Maintenance

Maintenance includes all work carried out to keep the unit in proper working order.

Never use spare parts and accessories that have not been authorised by the manufacturer.

Observe the notes on installation when installing a new line reel.

Installing a New Cutting Line

8.1. Installing a New Line Reel (Figure A / A1)

Take care not to injury yourself on the devices used to cut the line.

A new line reel must be installed once all the line has been used up.

Never use metal cutting elements, replacements parts or accessories that have not been authorised by the manufacturer.

Please only use the replacement line reel recommended by the manufacturer. Replacement line reels are available from your specialist dealer.

Replacement Line (original Brill replacement part Article No. 75062) 400 RT
Replacement Line (original Brill replacement part Article No. 75060) 270 RT

A) Unplug the mains plug!

B) On the underside of the unit you will find the cutting head (10) with the line reel (12) and line feed button (15).

Hold the ribbed part of the cutting head tight with one hand. Use the other hand to press in the tab located inside the cover. Turn the cover anticlockwise to loosen in (Figure K/L).

C) Remove the empty line reel. **Note:** If the line reel is not released automatically, turn it anticlockwise.

D) Insert the new line reel ensuring that the cutting line is fed out through one of the openings in the cutting head (Figure O).

E) Press down the line reel against the force of the spring and secure the reel in this position by pressing it briefly to the left or right.

F) Fit the cover and screw it clockwise until the tab clips back into place.

Hold the Lawn Trimmer in the normal working position before you switch it on again.

8.1.1. Line drawn into the reel (Figure M/N/O)

The line cannot be lengthened automatically it snaps directly at the line reel. Proceed as follows:

A) Unplug the mains plug!

B) Remove the line reel as described under Point 8.1.

C) Pull the transparent plastic ring over the line reel (Figure M).

D) The wound line is now exposed. Unwind the line approx. 12 cm and insert it into the notch of the reel (Figure N).

E) Thread the end of the line through the eye of the transparent plastic ring and fit the ring back onto the reel (Figure O).

F) Insert the line reel again as described under Point 8.1.

Hold the Lawn Trimmer in the normal working position before you switch it on again.

We expressly point out that in accordance with product liability laws, we are not liable for any damage caused by our units if this damage is due to improper repair or if parts exchanged are not original parts supplied by the manufacturer or parts approved by the manufacturer, and if the repairs were not carried out at a technical service centre or by an authorised specialist. The same applies to spare parts and accessories.

Care

Please ensure that the air vents in the motor housing are always kept free of dirt. Remove grass and dirt from the safety cover using a dry cloth or brush after use.

Storage

We recommend hanging storage to avoid unnecessary stress on the cutting head.

9. Troubleshooting

General

Faults usually occur if the unit has not been handled, cared for

or maintained properly. The following table contains the most common faults and remedies to eliminate these faults. If you

have any other problems, please contact your nearest service centre authorised by the manufacturer, or your

nearest authorised specialist dealer.

 **Caution!** Repairs that require specialist knowledge must only be carried out by an authorised specialist.

 **Caution!** For safety reasons, only use original

spare parts supplied by the manufacturer or parts that have been authorised by the manufacturer.

We expressly point out that in accordance with product liability laws, we are not liable for any damage caused by our units if this damage is due to improper

repair or if parts exchanged are not our original parts or parts approved by us, and if the repairs were not carried out at service centre authorised by the manufacturer or by an authorised specialist. The same applies to spare parts and accessories.

GB

Fault	Possible Cause	Remedy
Cutting lines disappear into line reel.	Line reel not installed properly.	Remove line reel and install again (see Point 8 Maintenance ...).
Cutting line cannot be lengthened.	Cutting line is used up.	Install new line (see Point 8 Maintenance ...).
	Cutting line is trapped.	Remove line reel, unwind line and roll up again (see Point 8 Maintenance ...).
	Reel installed incorrectly.	Remove / install line reel (see Point 8 Maintenance ...).

10. Instructions for correct use, safety instructions

 Check each time you use the equipment

Inspect the equipment each time before you use it. Do not use the equipment if safety devices (switch handle, safety covers) and / or if the cutting device is damaged or worn. Never disable safety devices.

Check the work area before starting work. Remove any foreign bodies present (e.g. stones, branches or bones). Check for foreign bodies whilst working.

Always wear sturdy shoes and long trousers when working. Never work barefoot or when wearing only light sandals.

Check the cutting tools regularly for damage and have them repaired correctly if necessary.

Only have cutting tools replaced by Brill Service or your authorised specialist dealer.

 Use / Responsibility

Make sure that there are no other people (especially children) or animals within or near the working area.

Powered equipment can cause serious injuries! You are responsible for safety in the area where you are working.

Always use the equipment solely for the purpose described in the operating instructions.

Only use this unit in daylight or when the area where you are working is lit by ample artificial lighting.

Ensure that you are standing safely and on firm ground, even on a slope.

Be careful if you are going backwards, risk of stumbling!

Only push the equipment at walking pace.

Turn the motor off if the equipment has to be tilted when transporting it over surfaces other than grass and if you are transporting the equipment backwards and forwards to the work area. Never use the machine with damaged protective devices or without protective devices.

When starting or operating the starter switch take care as stipulated by the manufacturer's instructions. Ensure that your feet are far enough away from the cutting tool.

Keep your fingers and feet away from the cutting tool!



GB Each time you have to work on the machine or leave it or top it up, always switch off the motor.

If you strike an obstacle when working, please disable the machine. Unplug from the mains. Remove the obstacle, check the equipment for any damage and have it repaired if necessary.

If the equipment begins to vibrate strongly, unplug from the mains and ascertain the cause.

Never leave the equipment unattended. If you stop work, unplug the equipment from the mains and store the equipment in a safe place.

If you stop work to go to a different work area, it is essential to turn the equipment off and unplug from the mains.



Never use the equipment in the rain or in damp, wet conditions.

Never work immediately adjacent to a swimming pool or garden pond with electrical equipment.

Comply with local quiet periods in your community!



Check the power cable regularly for damage and signs of wear.

Only use permitted extension cables.

Unplug the mains plug immediately if the mains cable / extension cable is damaged or severed.

Warranty

The manufacturer warrants its products for exclusively non-commercial use for a period of 24 months from the date of original purchase. This warranty does not affect statutory warranty claims. The warranty covers all substantial faults of the product, which are caused by defects in material and workmanship. If a product exhibits such a defect we will, at our option, repair or replace it without cost for parts and labour provided the following requirements are fulfilled:

- The product must have been sold to the customer in a legally correct way.
- The original receipt with the customer's address, date of purchase, model and product designation is presented as proof of purchase. The product must have been purchased within the EC.
- The product was handled properly and according to the recommendations in the oper-

ating instructions. It is essential that the product has been maintained and cleaned according to the information in the operating instructions. No attempt to disassemble or repair the product has been made by either the buyer or an unauthorised third party.

- It must be ensured that only original replacement parts and original accessories approved by the manufacturer are used. There may be an increased risk of consequential damage and accidents if non-original parts or non-original accessories are used. This warranty does not cover consequential damages.
- The product must be either taken directly or sent with postage paid to an authorised service centre. The original receipt must be sent with the product.
- The warranty does not cover damage from misuse, abuse,

use of unsuitable, non-original or unauthorised interchangeable parts, replacement parts or accessories, as well as improper maintenance and cleaning.

The products contain various components that are subject to normal or use-related wear. The warranty does not extend to these wearing parts.

In particular the following components relating to this product are excluded:
Blades / blade bar / drive belt / care roller / blade roller / lower blade / cutting plate / cutting line / cutting head cover / saw blade / nickel / cadmium-cell (battery).

The manufacturer warranty does not affect existing warranty claims between the customer and the dealer / seller.

Certificate of Conformity

The undersigned

Brill Gartengeräte GmbH, Därmannsbusch 7, D-58456 Witten (Herbede)

hereby certifies that on leaving our factory, the unit indicated below is in accordance with the harmonised EU guidelines, EU standards of safety and product specific standards.

This certificate becomes void if the units are modified without our approval.

Description of the units:

Electric lawn trimmer

Types:

270 RT Tipp

400 RT DuoTipp

Art. no.:

270 RT Tipp

75027

400 RT DuoTipp

75029

EU directives:

Machinery Directive 98/37 EC

Low Voltage Directive 73/23 EC

Electromagnetic Compatibility
89/336 EC

Directive 93/68 EC

Directive 2000/14 EC

Harmonised European standards:

EN 292-1

EN 292-2

EN 786

EN 6035-1

Cutting width:

270 RT Tipp 23 cm

400 RT DuoTipp 27 cm

Measured sound-power level:

270 RT Tipp 91,52 dB (A)

400 RT DuoTipp 92,50 dB (A)

Guaranteed sound-power level:

270 RT Tipp 93 dB (A)

400 RT DuoTipp 94 dB (A)

Testing authority: Deutsche Prüf-
stelle für Land- und Forstwirtschaft

EU code number: 0363

Evaluation in accordance with
Noise Guideline 2000/14 EC
Appendix VI

Year of CE marking:

2000

Witten, 29. 9. 2003



Markus Kress
Geschäftsführer

Technical documentation:
Brill Technical Documentation
(TD Department)

4. Informations sur le mode d'emploi

Veillez lire attentivement ce mode d'emploi, respecter les informations et les consignes de sécurité fournies. Familiarisez-vous avec l'appareil, ses éléments de réglage et son emploi correct à l'aide de ce manuel.

 **Attention ! N'autorisez jamais des enfants ou des personnes n'ayant pas lu ce mode d'emploi à utiliser cet appareil.**

Certaines dispositions légales peuvent prévoir un âge d'utilisation minimum.

N'oubliez pas que le conducteur de la machine ou l'utilisateur est responsable des accidents impliquant des tiers ou de leur préjudice.

Conservez précieusement ce mode d'emploi.

5. Utilisation conforme

Le coupe-bordure est prévu pour la mise en forme / coupe de gazons et autres surfaces d'herbe dans le jardin privé. Il ne se destine pas à un usage

professionnel, dans des installations publiques, parcs, centres sportifs, au bord de routes ni au secteur agricole ou forestier.

Le respect du mode d'emploi fourni par Brill est indispensable pour une mise en œuvre correcte de l'appareil. Le manuel contient aussi des informations sur les

conditions d'exploitation, de maintenance et d'entretien.

 **Attention ! En raison des risques de blessure, il est**

interdit d'utiliser l'appareil pour tailler des haies et des arbustes ou d'opérer une fragmentation en vue d'un compostage.

Utilisez seulement des rallonges autorisées en PVC avec la référence H05 RN-F ou H05 VV-F d'une longueur maximale de 15 m.

F

6. Montage

Contrôle d'exhaustivité :

Le carton d'emballage contient les éléments suivants :

- Coupe-bordure complet
- Plateau de protection
- Mode d'emploi

Montage du plateau de protection

Fig. B

Montez le plateau de protection fourni (Pos 8) avant la mise en

service. Sur la partie inférieure du carter moteur (Pos 7), il se trouve un rail de guidage à droite et à gauche. Glissez le plateau de protection de l'arrière sur le rail de guidage jusqu'à ce que les crochets du plateau s'enclenchent.

 **Attention ! Lors du montage du plateau de protection, faites attention à la lame / au tendeur de fil. Risque de blessure !**

Le plateau de protection doit être monté de façon fixe sur l'appareil.

 **Attention ! Ne raccorder l'appareil au circuit électrique qu'après un montage complet !**

Il est interdit d'enlever le plateau de protection après le montage.

7. Mise en service

Effectuez un contrôle visuel de l'appareil avant chaque utilisation. Ne mettez pas l'appareil en service si des dispositifs de sécurité (tige de commande, couvercles) et/ou le système de coupe sont endommagés ou usés. Ne désactivez jamais les dispositifs de sécurité.

Portez une protection oculaire et des gants.

7.1. Mise sous tension du coupe-bordure (Fig. C)

Reliez le câble de raccordement à la rallonge et branchez-le sur le réseau électrique. Accrochez le câble dans le support (Fig. C) de la poignée de guidage. Ceci évitera un débranchement involontaire du connecteur électrique.

Une pression du bouton poussoir (2) sur la poignée de guidage (1) met l'appareil en service. Un relâchement du bouton poussoir (2) remet l'appareil hors tension (Fig. A).

 **Les dispositifs de sécurité installés sur l'appareil par le fabricant n'ont pas le droit d'être enlevés ou désactivés, par ex. par attachement du bouton poussoir sur la poignée sinon il y a des risques de blessure et l'appareil ne s'arrête plus automatiquement.**

Attention ! L'outil de coupe ne s'arrête pas tout de suite !

7.2. Position de travail (Fig. D)

Veillez à une position stable et sûre. Tenez le coupe-bordure d'une main à la poignée de gui-

dage (1) et de l'autre à la poignée supplémentaire (9). Lors du travail avec le coupe-bordure, tenez l'appareil avec un angle de 30° env. par rapport au sol. Vous obtenez cet angle d'inclinaison automatiquement si vous tenez le coupe-bordure à la poignée de guidage (1) devant vous (Fig. D).

7.3. Réglage de l'inclinaison (Fig. H) 400 RT

Votre coupe-bordure est équipé d'un dispositif de réglage de l'inclinaison du manche qui vous permet de couper aisément l'herbe sous des arbres, buissons et arbustes. Pour modifier l'inclinaison, desserrez la vis d'arrêt (13) et réglez le manche dans la position voulue. Resserrez ensuite bien la vis d'arrêt.

7.4. Extension du manche (Fig. G) 400 RT

Pour un travail plus confortable et un emploi optimal du coupe-bordures, vous pouvez régler le manche en longueur. Pour allonger le manche, pressez le bouton (5) de la poignée et tirez cette dernière vers le haut en maintenant le bouton enfoncé. Une fois la longueur réglée, relâchez le bouton.

7.5. Tige de protection (Fig. I) 400 RT

Pour prévenir un endommagement de la tête de coupe, le coupe-bordure dispose d'une

tige de protection. La tête n'a pas le droit d'être posée sur le sol. La tige de protection (14) inhibe le contact de la tête de coupe avec le sol. Veillez à ce que la tête de coupe tourne toujours librement.

7.6. Coupe de bordures et à des endroits difficiles d'accès (Fig. E/F)

Laissez le coupe-bordure balancer légèrement (Fig. E). Pour une coupe verticale, tournez le coupe-bordure à la poignée de guidage (1) de 180° pour que le plateau de protection (8) soit orienté vers le haut (Fig. F).

7.7. Allongement du fil de coupe

Seule une longueur de fil maximale garantit une coupe de gazon nette. Le fil de coupe s'use suivant l'emploi et devient plus court. Si la performance de coupe diminue sensiblement, il faut rallonger le fil de coupe.

7.8. Allongement du fil (Fig. J)

Frappez quand le moteur tourne le coupe-bordure avec la tête de coupe légèrement contre le sol. Le fil avance tout seul. S'il est trop long, il sera réglé à la bonne longueur par le tendeur.

8. Entretien et rangement

Un contrôle régulier (bon calage des raccords vissés, fissures, endommagements) et le remplacement de pièces défectueuses ou usées préviennent des accidents et défaillances.

Par mesure de sécurité, les travaux sont réservés à des spécialistes autorisés.

 **Attention ! Débranchez la fiche avant tous travaux, contrôles et mises en état de l'appareil. Risque de blessure !**

 **En cas d'avance manuelle du fil, faites attention à la lame / au limiteur 10. Risque de blessure !**

A cause des risques de dommages corporels et matériels : Ne nettoyez pas l'appareil sous de l'eau du robinet, surtout pas à haute pression !

Rangez l'appareil dans un endroit sec, à l'abri du gel.

L'emplacement doit être hors de portée des enfants.

Maintenance

La maintenance comprend les travaux qui conservent l'appareil dans un bon état de fonctionnement.

N'utilisez jamais de pièces de rechange ou d'accessoires non prévus par le fabricant.

Tenez compte des instructions de montage lors du remplacement du magasin à fil.

Remplacement du fil de coupe

8.1. Remplacement du magasin à fil (Fig. A/A1)

Soyez prudent quand vous manipulez des dispositifs servant à couper le fil.

Quand il n'y a plus de fil, il faut changer le magasin.

N'utilisez jamais des éléments de coupe métalliques ou pièces de rechange et accessoires non agréés par le fabricant.

Utilisez exclusivement le magasin de fil de rechange recommandé par le fabricant et disponible dans le commerce spécialisé.

Fil de rechange (pièce de rechange Brill originale, réf. 75062) 400 RT
Fil de rechange (pièce de rechange Brill originale, réf. 75060) 270 RT

A) Débranchez la fiche !

B) Sur la face inférieure de l'appareil se trouve la tête de coupe (10) avec le magasin à fil (12) et le bouton d'avance (15). Tenez d'une main la partie inférieure nervurée de la tête de coupe. Pressez de l'autre main la languette située dans le couvercle vers l'intérieur. Tournez le couvercle dans le sens antihoraire pour le desserrer (Fig. K/L).

C) Enlevez le magasin à fil vide.
Remarque : si vous n'arrivez pas à détacher le magasin, tournez-le dans le sens antihoraire.

D) Mettez le nouveau magasin à fil en place de façon que le fil sorte vers l'extérieur à travers l'une des ouvertures de la tête de coupe (Fig. O).

E) Pressez le magasin à fil contre le ressort vers le bas et fixez-le dans cette position en tournant brièvement à gauche ou à droite.

F) Remettez le couvercle en place et tournez-le légèrement à droite jusqu'à ce que la languette se réenclenche.

Tenez le coupe-bordure dans la position de travail normale avant de le remettre sous tension.

8.1.1. Fil de coupe rentré (Fig. M/N/O)

Si le fil se rompt directement sur la bobine, un allongement automatique devient impossible. Procédez comme suit :

A) Débranchez la fiche !

B) Retirez le magasin à fil conformément au point 8.1.

C) Enlevez l'anneau en plastique transparent de la bobine (Fig. M).

D) Le fil de coupe enroulé est alors accessible. Déroulez le fil d'env. 12 cm et calez-le dans l'encoche de la bobine. (Fig. N).

E) Enfilez l'extrémité du fil dans l'oeillet de l'anneau en plastique transparent et remplacez ce dernier sur la bobine (Fig. O).

F) Réintroduisez le magasin conformément au point 8.1.

Tenez le coupe-bordure dans la position de travail normale avant de le remettre sous tension.

Nous signalons expressément que la loi sur la responsabilité

produit ne nous oblige pas à couvrir des dommages causés par nos appareils dans la mesure où ces dommages résultent d'une réparation incorrecte, en cas d'utilisation de pièces non originales ou non agréées par le fabricant et de réparation non effectuée par le service après-vente autorisé du fabricant ou un spécialiste autorisé. Il en va de même pour les pièces complémentaires et accessoires.

Entretien

Veillez à ce que les fentes d'aération du carter moteur soient toujours dégagées. Enlevez les résidus d'herbe et saletés avec un chiffon propre ou une brosse après chaque usage, y compris sur le capot de protection.

Rangement

Nous recommandons de suspendre l'appareil pour ménager la tête de coupe.

9. Dépannage

Généralités

Les incidents se produisent en général seulement quand l'appareil n'est pas traité, entretenu et maintenu correctement. Le tableau ci-après renferme les incidents les plus courants et propose des solutions. Si les incidents ne peuvent être résolus, il est nécessaire de contacter le point de service après-vente le proche agréé par le fabricant ou le revendeur agréé.

 **Attention ! Les réparations qui exigent des connaissances particulières sont réservées à un spécialiste agréé.**

 **Attention ! Par mesure de sécurité, utilisez seulement les pièces originales du fabricant ou les pièces agréées par le fabricant.**

Nous signalons expressément que la loi sur la responsabilité

produit ne nous oblige pas à couvrir des dommages causés par nos appareils dans la mesure où ces dommages résultent d'une réparation incorrecte, en cas d'utilisation de pièces non originales ou non agréées par le fabricant et de réparation non effectuée par le service après-vente autorisé du fabricant ou un spécialiste autorisé. Il en va de même pour les pièces complémentaires et accessoires.

Problème

Les fils de coupe disparaissent dans la bobine.

Cause possible

Bobine mal montée.

Remède

Démonter la bobine et la remettre en place (voir Point 8 Maintenance ...).

Problème	Cause possible	Remède
Le fil n'avance plus.	Plus de fil.	Remplacer le fil (voir Point 8 Maintenance ...).
	Fil bloqué.	Démonter la bobine. Dérouler le fil puis l'enrouler de nouveau (voir Point 8 Maintenance ...).
	Bobine mal montée.	Démontage / Montage de la bobine (voir Point 8 Maintenance ...).



10. Conseils de sécurité et précautions d'emploi



Contrôle avant et après chaque usage

Effectuez un contrôle visuel de l'appareil avant chaque utilisation. Ne mettez pas l'appareil en service si des dispositifs de sécurité (tige de commande, couvercles) et / ou le système de coupe sont endommagés ou usés. Ne désactivez jamais les dispositifs de sécurité.

Inspectez la surface à tondre avant le début du travail. Enlevez les corps étrangers (par ex. pierres, branches ou os). Faites attention aux corps étrangers durant le travail.

Portez toujours des chaussures robustes et un pantalon long pendant le travail. Ne travaillez jamais pieds nus ou en sandales légères.

Contrôlez régulièrement les outils de coupe et veillez à une remise en état correcte si nécessaire.

Confiez exclusivement le remplacement des outils de coupe au service après-vente Brill ou au revendeur agréé.



Utilisation / Responsabilité

Assurez-vous qu'aucune autre personne (notamment des

enfants) et qu'aucun animal ne se trouvent à proximité de la zone de travail.

L'appareil peut causer des blessures graves ! Vous êtes responsable de la sécurité dans la zone de travail.

Employez exclusivement l'appareil selon le domaine d'application défini dans le mode d'emploi.

Travaillez avec cet appareil toujours en lumière du jour ou avec un éclairage artificiel suffisant.

Veillez toujours à une position sûre et stable en pente. Attention lorsque vous marchez à reculons, risque de trébuchement !

Conduisez l'appareil seulement en marchant.

Arrêtez le moteur si vous devez incliner l'appareil pour le transporter sur des surfaces autres que de l'herbe et si vous l'amenez à ou l'éloignez de la surface de travail. N'utilisez jamais l'appareil avec des dispositifs de sécurité endommagés ou non installés.

Démarrez ou actionnez le démarreur avec précautions, suivant les instructions du fabricant.

Gardez les pieds à bonne distance de l'outil de coupe.

N'approchez pas les doigts ou les pieds de l'outil de coupe !

Arrêtez le moteur avant tous travaux sur l'appareil, avant de le quitter et avant de faire le plein.

Si vous rencontrez un obstacle pendant le travail, éteignez l'appareil et débranchez la fiche. Enlevez l'obstacle. Contrôlez l'appareil et faites-le réparer si nécessaire.

Débranchez la fiche si l'appareil se met à vibrer fortement et déterminez l'origine du problème.



Interruption du travail

Ne laissez jamais l'appareil sans surveillance. Si vous interrompez le travail, débranchez la fiche et rangez l'appareil en un lieu sûr.

Si vous interrompez le travail pour vous rendre ailleurs, éteignez l'appareil et débranchez la fiche.



Respectez les prescriptions environnementales

N'utilisez pas l'appareil quand il pleut ou dans un environnement humide.

Ne travaillez jamais près de bassins ou d'étangs avec des appareils électriques.

Respectez les heures de repos locales !



Inspectez régulièrement le câble électrique pour détecter tout endommagement ou usure.

Utilisez seulement les rallonges autorisées.

En cas d'endommagement ou de sectionnement du câble d'alimentation / de la rallonge, débranchez immédiatement la fiche.

F

Garantie

Le fabricant accorde sur ses produits exclusivement destinés à un usage privé une garantie de 24 mois (à compter de la date d'achat) qui n'affecte pas les dispositions légales. La garantie s'applique à tous les défauts majeurs tenant d'une manière démontrable à des vices de matériau ou de fabrication. Elle entraîne à la discrétion du fabricant la livraison d'un produit de remplacement intact ou la réparation gratuite du produit défectueux dans les conditions suivantes :

- Lors du transfert des risques, le produit a été remis sans vices juridiques.
- Un bon d'achat original avec l'adresse de l'acheteur, la date d'achat, la désignation et le modèle du produit est joint. Le lieu d'achat se situe dans l'UE.
- Le produit a été traité de façon conforme, suivant les instructions d'emploi. Le respect des

consignes d'entretien et de nettoyage contenues dans le mode d'emploi est obligatoire. Ni l'acquéreur ni un tiers non agréé n'ont tenté de désassembler ou de réparer le produit.

- Il est garanti que seuls des pièces de rechange et accessoires originaux ou des pièces homologuées par le fabricant sont utilisés. En cas d'utilisation de pièces ou d'accessoires non originaux, il est impossible d'exclure des dommages consécutifs et des risques d'accidents accrus. Ces dommages ne sont pas couverts par la garantie.
- Le produit doit être remis directement ou envoyé suffisamment affranchi à un point de service après-vente autorisé. Le bon d'achat original doit être joint au produit.
- Les dommages résultant d'erreurs de manipulation, d'un usage non conforme, de piè-

ces de rechange, de remplacement et d'accessoires non originaux ou non homologués et d'une maintenance / d'un entretien inadéquat ne peuvent faire l'objet d'une garantie.

Les produits renferment des éléments qui s'usent au fil de l'utilisation, du temps. Ces pièces ne sont pas couvertes par la garantie.

Selon le produit, les pièces d'usure suivantes en sont exclues :
Lame / barre de coupe / courroie d'entraînement / rouleau aérateur / cylindre de coupe / contre-lame / plaque de coupe / fil de coupe / couvercle de tête de coupe / scie / batterie nickel-cadmium.

Cette garantie de fabricant n'affecte pas les droits de garantie à l'égard du distributeur / revendeur.

Certificat de conformité aux directives européennes

Le constructeur, soussigné

Brill Gartengeräte GmbH, Därmannsbusch 7, D-58456 Witten (Herbede)

atteste que l'appareil mentionné ci-après, tel que mis en circulation par notre entreprise, est conforme aux exigences des directives européennes harmonisées, normes de sécurité européennes et standards spécifiques au produit.

Toute modification portée sur et outil sans l'accord exprès de Brill supprime la validité de ce certificat.

Désignation du matériel :

Coupe-bordure électrique

Type :

270 RT Tipp
400 RT DuoTipp

Normes européennes

harmonisées :

EN 292-1
EN 292-2
EN 786
EN 6035-1

Identifiant UE : 0363

Evaluation selon directive
Bruit 2000/14 CE annexe VI

Date d'apposition du marquage CE :

2000

Référence :

270 RT Tipp 75027
400 RT DuoTipp 75029

Largeur de coupe :

270 RT Tipp 23 cm
400 RT DuoTipp 27 cm

Fait à Witten, le 29. 9. 2003

Directives européennes :

Directive "machines" 98/37 CE
Directive 73/23 CE sur la
basse tension
89/336 CE sur la compatibilité
électromagnétique
Directive 93/68 CE
Directive 2000/14 CE

Puissance acoustique mesurée :

270 RT Tipp 91,52 dB (A)
400 RT DuoTipp 92,50 dB (A)

Puissance acoustique garantie :

270 RT Tipp 93 dB (A)
400 RT DuoTipp 94 dB (A)

Point de contrôle : Deutsche Prüf-
stelle für Land- und Forstwirtschaft



Markus Kress
Geschäftsführer

Documents techniques :
documentation technique Brill
(service, TD)

4. Aanwijzingen bij de gebruiksaanwijzing

Lees deze gebruiksaanwijzing zorgvuldig door en houd de aanwijzingen daarin alsmede de meegeleverde veiligheidsinstructies aan. Maak u aan de hand van deze gebruiksaanwijzing vertrouwd met het apparaat, de steldelen en het juiste gebruik alsmede de veiligheidsinstructies.

 **Opgelet! Laat nooit kinderen of andere personen die deze gebruiksaanwijzing niet kennen dit apparaat gebruiken.**

Plaatselijke voorschriften kunnen de minimumleeftijd van de gebruiker voorschrijven.

Denk eraan dat de persoon die de machine gebruikt verantwoordelijk is voor ongevallen met andere personen of met hun eigendom.

Bewaar deze gebruiksaanwijzing zorgvuldig.

5. Gebruik volgens de voorschriften

De gazontrimmer is voor het trimmen / knippen van gazon- en grasoppervlakken in de

particuliere huis- en hobbytuin bestemd en mag niet voor het professionele gebruik in open-

bare plantsoenen, parken, sportvelden, op straat en in de land- en bosbouw gebruikt worden.

Het aanhouden van de door Brill bijgevoegde gebruiksaanwijzing is een vereiste voor het correcte gebruik van het apparaat. De gebruiksaanwijzing bevat bepalingen t. a. v. gebruik, onderhoud en reparatie.

 **Opgelet! Wegens gevaar op lichamelijk letsel mag het apparaat niet gebruikt worden voor het knippen van heggen en struiken of het verkleinen voor composteren gebruikt worden.**

Gebruik alleen toegelaten verlengsnoeren van PVC met de afkorting H05 RN-F of H05 VV-F met een maximale lengte van 15 meter.

NL

6. Montage

Controle op volledigheid:

De verpakkingendoos bevat de volgende onderdelen:

- Gazontrimmer compleet
- Beschermschotel
- Gebruiksaanwijzing

Montage van de beschermschotel Afb. B

Voor ingebruikneming de meegeleverde beschermschotel (pos 8)

monteren. Aan de onderkant van het motorhuis (pos 7) bevindt zich rechts en links een geleidingsrails. Schuif de beschermschotel van achteren op de geleidingsrails tot de haken van de beschermschotel vastklikken.

 **Opgelet! Let bij de montage van de beschermschotel op het snijmes / draadbegrenzer. Gevaar op letsel!**

De beschermschotel moet vast op de greep van het apparaat gemonteerd zijn.

 **Opgelet! Het apparaat pas na de volledige montage aan het stroomnet aansluiten!**

De beschermschotel mag na de montage niet weer verwijderd worden.

7. Ingebruikneming

Voer voor elk gebruik een visuele controle uit van het apparaat. Gebruik het apparaat niet als veiligheidsinstallaties (schakelbeugel, veiligheidsafdekkingen) en / of de snij-inrichting beschadigd of versleten zijn. Stel nooit veiligheidsinrichtingen buiten werking.

Draag oogbescherming en handschoenen.

7.1. Inschakelen van de gazontrimmer (afb. C)

Verbind de aansluitkabel met een verlengsnoer en sluit dit aan het elektriciteitsnet aan. Hang de kabel in de kabeltrekontlasting (afb. C) in de geleidingsgreep. Daardoor wordt het per ongeluk verbreken van de elektrische steekverbinding voorkomen.

Door op de drukschakelaar (2) op de geleidingsgreep (1) te drukken wordt het apparaat ingeschakeld. Door de drukschakelaar (2) los te laten wordt het apparaat weer uitgeschakeld (afb. A).

 **De door de fabrikant op het apparaat geïnstalleerde veiligheidsinrichtingen mogen niet verwijderd of overbrugd worden, bijv. door de drukschakelaar aan de greep te binden, omdat anders gevaar op letsel bestaat en het apparaat niet automatisch uitgeschakeld wordt.**

Opgelet! Het snijgereedschap loopt na!

7.2. Werkhouding (afb. D)

Zorg dat u stevig en veilig staat. Houd de gazontrimmer met de

ene hand aan de geleidingsgreep (1) en met de andere hand aan de extra greep (9) vast. Bij het werken met de gazontrimmer dient u het apparaat in een hoek van circa 30° tot de bodem te houden. Deze hoek krijgt u automatisch, als u de gazontrimmer aan de geleidingsgreep (1) voor u uit houdt (afb. D).

7.3. Hoekinstelling (afb. H) 400 RT

Uw gazontrimmer heeft een steelhoekinstelling waarmee u gemakkelijk onder bomen, bosjes en struiken gras kunt knippen. Om de hoek te veranderen draait u de vastzetschroef (13) los en zet u de steel op de gewenste stand. Draai daarna de vastzetschroef weer goed vast.

7.4. Steelverlenging

(afb. G) 400 RT

Om gemakkelijker te kunnen werken en om optimaal gebruik van de trimmer te kunnen maken kan de steel van uw trimmer in de lengte versteld worden.

Om de steel te verlengen drukt u op de knop (5) op de geleidingsgreep en trekt u de greep naar boven terwijl u de knop ingedrukt houdt. Als u de lengte ingesteld heeft, laat u de knop weer los.

7.5. Beschermbegel

(afb. I) 400 RT

Als bescherming van de snijkop tegen eventuele beschadigingen

beschikt de gazontrimmer over een beschermbegel. De snijkop mag niet op de grond gezet worden. De beschermbegel (14) zorgt dat de snijkop moeilijk contact met de grond kan maken. Zorg dat de snijkop altijd vrij kan draaien.

7.6. Trimmen aan de rand van het gazon en op moeilijk toegankelijke plaatsen

(afb E / F)

Laat de gazontrimmer licht heen en weer slingeren (afb. E). Draai voor het verticaal knippen de gazontrimmer aan de geleidingsgreep (1) 180°, zodat de beschermshotel (8) naar boven wijst (afb. F).

7.7. Verlenging van de snijdraad

Alleen de steeds maximale draadlengte garandeert dat het gazon netjes wordt geknipt. De snijdraad slijt af tijdens het gebruik en wordt korter. Als het knipresultaat aanzienlijk slechter wordt, moet de snijdraad verlengd worden.

7.8. Draadverlenging

(afb. J)

Raak bij lopende motor met de gazontrimmer met de snijkop licht de grond aan. De draad wordt daardoor automatisch bijgesteld. Als de draad te lang is, wordt hij door de draadbegrenzer op de juiste lengte ingekort.

NL

8. Verzorging, onderhoud en opslag

Door regelmatige controle (zitten de schroefverbindingen nog vast, scheuren, beschadigingen) en vervangen van beschadigde of versleten onderdelen worden ongevallen en apparaatuitvalven voorkomen.

Reparaties mogen uit veiligheids-overwegingen alleen door geautoriseerd, geschoold personeel uitgevoerd worden.

 **Opgelet!** Trek voor alle werkzaamheden, controles en reparaties van het apparaat de stekker uit het stopcontact. Verwondingsgevaar!

 **Houd bij het met de hand verlengen van de draad het snijmes/draadbegrenzer 10 in de gaten. Verwondingsgevaar!**

Wegens gevaar voor personen en zaakschade: Maak het apparaat niet schoon onder stromend water, in het bijzonder niet onder hoge druk!

Berg het apparaat op een droge, vorstvrije plaats op.

Deze plaats mag niet toegankelijk voor kinderen zijn.

Onderhoud

Het onderhoud omvat werkzaamheden die het apparaat steeds gereed voor gebruik houden.

Gebruik nooit reserveonderdelen en accessoires die niet door de fabrikant zijn voorzien.

Lees de inbouw instructies bij het vervangen van het draadmagazijn.

Vervangen van de snijdraad

8.1. Vervangen van het draadmagazijn
(afb. A / A1)

Kijk uit voor letsel bij het apparaat dat voor het afsnijden van de draadlengte dient.

Nadat de snijdraad is opgebruikt moet het draadmagazijn vervangen worden.

Gebruik nooit metalen snijelementen of reserveonderdelen of accessoires die niet door de fabrikant zijn vrijgegeven.

Gebruik uitsluitend het door de fabrikant aanbevolen draadmagazijn dat in de vakhandel verkrijgbaar is.

Reserve draad (originele-Brill-reserveonderdeel artikelnummer 75062) 400 RT

Reserve draad (originele-Brill-reserveonderdeel artikelnummer 75060) 270 RT

A) Stekker uit het stopcontact trekken!

B) Aan de onderkant van het apparaat bevindt zich de snijkop (10) met het draadmagazijn (12) en tipknop (15). Houd met één hand het onderste geribbelde deel van de snijkop vast. Met de andere hand drukt u de zich in de deksel bevindende lus naar binnen. Draai de deksel naar links om hem los te maken (afb. K/L).

C) Haal het lege draadmagazijn eruit.

Tip: Als het draadmagazijn niet loslaat, draait u het naar links.

D) Zet het nieuwe draadmagazijn er zo op dat de snijdraad via één van de openingen op de snijkop naar buiten wordt geleid (afb. O).

E) Druk het draadmagazijn tegen de veer naar beneden en zet het op deze stand vast door kort naar links of recht te draaien.

F) Zet de deksel er weer op en draai deze licht naar rechts tot de lus weer vastklikt.

Houd de gazontrimmer in de normale werkstand voor hij weer ingeschakeld wordt.

8.1.1. Ingetrokken snijdraad
(afb. M/N/O)

Als de draad direct op de draadspoel wordt afgebroken, is automatische verlenging niet

meer mogelijk. Ga als volgt te werk:

A) Stekker uit het stopcontact trekken!

B) Haal het draadmagazijn eruit zoals in punt 8.1. beschreven.

C) Trek de transparante plastic ring over de draadspoel heen (afb. M).

D) De opgewikkelde snijdraad ligt vrij. Wikkel de draad ca. 12 cm af en klem deze in de kerf van de spoel vast (afb. N).

E) Voer het draadeinde door het oog van de transparante plastic ring en zet deze daarna weer op de spoel (afb. O)

F) Plaats het draadmagazijn er zoals in punt 8.1. beschreven weer in.

Houd de gazontrimmer op de normale werkstand voordat hij weer ingeschakeld wordt.

Wij wijzen er uitdrukkelijk op dat wij volgens de productaansprakelijkheidswet niet voor schade veroorzaakt door onze apparaten verantwoordelijk zijn, in zoverre deze veroorzaakt zijn door ondeskundige reparatie of bij het vervangen van onderdelen niet de originele onderdelen van de fabrikant of door de fabrikant vrijgegeven onderdelen gebruikt zijn en de reparatie niet door de technische klantendienst of een geautoriseerd vakman is uitgevoerd. Hetzelfde geldt voor uitbreidingsonderdelen en accessoires.

Onderhoud

Let erop dat de ventilatiesleuven in het motorhuis altijd vrij van vuil blijven. Gras- en vuilresten met een droge doek of borstel na het gebruik uit de veiligheidsafdekking halen.

Bewaren

Wij raden aan het apparaat hangend op te bergen om de snijkop niet onnodig te belasten.

9. Opheffen van storingen

Algemeen

Storingen treden meestal op als het apparaat niet correct behandeld of onderhouden is. In de volgende tabel staan de frequentst optredende storingen en het verhelpen daarvan. Bij verdere storingen dient u de dichtstbijzijnde, door de fabrikant geautoriseerde servicedienst of de geautoriseerde vakhandel op te zoeken.

 **Opgelet! Reparaties waarvoor vakkennis nodig is mogen alleen door een geautoriseerde vakman uitgevoerd worden.**

 **Opgelet! Uit veiligheidsoverwegingen mogen alleen originele reserveonderdelen van de fabrikant of door de fabrikant vrijgegeven onderdelen gebruikt worden.**

Wij wijzen er uitdrukkelijk op dat wij volgens de productaan-

sprakelijkheidswet niet voor schade veroorzaakt door onze apparaten verantwoordelijk zijn, in zoverre deze veroorzaakt zijn door ondeskundige reparatie of bij het vervangen van onderdelen niet de originele onderdelen van de fabrikant of door de fabrikant vrijgegeven onderdelen gebruikt zijn en de reparatie niet door de technische klantendienst of een geautoriseerd vakman is uitgevoerd. Hetzelfde geldt voor uitbreidingsonderdelen en accessoires.

Storing	Mogelijke oorzaak	Opheffen
Snijdraden verdwijnen in de draadspoel.	Draadspoel niet correct ingebouwd.	Draadspoel uitbouwen en weer opnieuw plaatsen (zie punt 8 Onderhoud ...).
Snijschijfverlenging niet meer mogelijk.	Snijschijf op.	Draden vervangen (zie punt 8 Onderhoud ...).
	Snijschijf zit vast.	Draadspoel uitbouwen, draad afwikkelen en opnieuw opwickelen (zie punt 8 Onderhoud ...).
	Spoel verkeerd gemonteerd.	Demontage / Montage van de draadspoel (zie punt 8 Onderhoud ...).

NL

10. Aanwijzingen voor het juiste gebruik, veiligheidstips



Controle voor en na elk gebruik

Voer voor elk gebruik een visuele controle uit van het apparaat. Gebruik het apparaat niet als veiligheidsinstallaties (schakelbeugel, veiligheidsafdekkingen) en / of de snij-inrichting beschadigd of versleten zijn. Stel nooit veiligheidsinrichtingen buiten werking.

Controleer het te werkoppervlak voordat u begint te maaien. Verwijder voorhanden vreemde voorwerpen (bijv. stenen, takken of botten). Let ook tijdens het werken op vreemde voorwerpen.

Draag tijdens het werken altijd stevige schoenen en een lange broek. Maai niet op blote voeten of in open sandalen.

Het snijgereedschap moet regelmatig op beschadigingen gecontroleerd en eventueel gerepareerd worden.

Snijgereedschap alleen door de Brill Service of de geautoriseerde vakhandel laten vervangen.



Gebruik / verantwoording

Let erop dat zich geen andere personen (in het bijzonder kinderen) of dieren in de buurt van het werkgebied bevinden.

Het apparaat kan ernstig letsel veroorzaken! U bent voor de veiligheid op de werkplek verantwoordelijk.

Gebruik het apparaat uitsluitend voor het in de gebruiksaanwijzing aangegeven doel.

Werk met dit apparaat alleen bij daglicht of met voldoende kunstlicht.

Bij werkzaamheden op hellingen altijd dwars op de helling werken en op een veilige en stevige stand letten. Wees bijzonder voorzichtig als u achteruit loopt. Gevaar te struikelen!

Beweeg de machine alleen stapvoets.

Zet de motor uit als het apparaat omgekeert moet worden voor transport over andere oppervlakken dan gras en als het apparaat van en naar het werkoppervlak wordt gebracht.

Gebruik het apparaat nooit met beschadigde beschermingsinrichtingen of zonder beschermingsinrichtingen.

Start of gebruik de startschakelaar voorzichtig volgens de aanwijzingen van de fabrikant. Let op voldoende afstand van de voeten tot het snijapparaat.

Houd vingers en voeten weg van het snijgereedschap!

Zet de motor uit voordat u het apparaat gaat repareren of achterlaat alsmede bij het tanken.

Als u tijdens het werken op een obstakel treft, schakel dan het apparaat uit. Trek de stekker uit het stopcontact. Haal het obstakel weg, controleer het apparaat op eventuele beschadigingen en laat het eventueel repareren.

Trek de stekker uit het stopcontact als het apparaat sterk begint te vibreren en controleer wat de oorzaak is.



Werkonderbreking

Laat het apparaat niet zonder toezicht staan. Trek de stekker

uit het stopcontact als u het werk onderbreekt en berg het apparaat op een veilige plaats op.

Als u het werk onderbreekt om naar een andere werkplek te gaan, zet het apparaat dan uit en trek de stekker uit het stopcontact.

 **Houd rekening met omgevingsinvloeden**

Gebruik het apparaat nooit bij regen of in een vochtige, natte omgeving.

Werk niet met elektrische apparaten direct bij zwembaden of tuinvijvers.

Houd rekening met de plaatselijke rusttijden van uw woonplaats!

 **Elektrische veiligheid**

Het aansluitsnoer moet regelmatig op tekenen van beschadiging en veroudering gecontroleerd worden.

Gebruik alleen toegestane verlengsnoeren.

Bij beschadiging of doorsnijden van het aansluitsnoer / verlengsnoer direct de stekker uit het stopcontact trekken.

NL

Garantie

De fabrikant geeft voor zijn producten bij uitsluitend particulier gebruik 24 maanden garantie (vanaf de aankoopdatum). De wettelijke garantieaanspraken blijven daarvan onberoerd. De garantie heeft betrekking op alle essentiële defecten van de producten die op materiaal- of productiefouten zijn terug te voeren. Te onzer beoordeling vindt dit plaats door de levering van een vervangend product of de gratis reparatie van het product als aan volgende vereisten voldaan is:

- Het product is bij risico-overgang vrij van tekortkomingen overgegeven.
- Een origineel aankoopbewijs met adres van koper, aankoopdatum, type en productomschrijving wordt als koopbewijs overlegd. De plaats van koop ligt binnen de EU.
- Het product is adequaat en volgens de aanbevelingen in de gebruiksaanwijzing behandeld. Het onderhoud en schoonmaken van het product volgens de gegevens in de gebruiksaanwijzing is bindend. Er is noch door de koper noch door een niet-

geautoriseerde derde geprobeerde het product uit elkaar te halen of te repareren.

- Er moet voor gezorgd worden dat uitsluitend originele reserveonderdelen en originele accessoires of door de fabrikant vrijgegeven onderdelen gebruikt worden. Bij gebruik van niet-originele onderdelen of niet-originele accessoires is schade als gevolg daarvan of een verhoogd gevaar op ongevallen niet uit te sluiten. Deze schade valt niet onder de garantie.
- Het product moet direct of voldoende gefrankeerd bij een geautoriseerd servicepunt worden afgegeven of daarnaar worden opgezonden. De originele aankoopbon moet bij het product gevoegd worden.
- Beschadigingen op grond van bedienfouten, niet-correct gebruik, gebruik van ongeschikte, niet-originele of niet-vrijgegeven vervangende, reserve- en toebehoornden alsmede niet correct uitgevoerde onderhouds- en reinigingswerkzaamheden vallen niet onder de garantie.

De producten bevatten verschillende onderdelen die door het gebruik kunnen verslijten. Deze onderdelen vallen niet onder de garantie.

Als onderdelen onderhevig aan slijtage worden productafhankelijk de volgende onderdelen uitgesloten:

Messen / Mesbalk / Aandrijfriem / Onderhoudswals / Meswals / Ondermes / Snijplaat / Snijdraad / Snijkopdeksel / Zaagblad / Nikkel / cadmiumcel (batterij).

Deze fabrieksgarantie sluit de tegenover de handelaar / verkoper bestaande garantieaanspraken niet uit.

EU-overeenstemmingsverklaring

Ondergetekende

Brill Gartengeräte GmbH, Därmannsbusch 7, D-58456 Witten (Herbede)

bevestigt dat het hierna beschreven apparaat in de door ons in het verkeer gebrachte uitvoering aan de eisen van de geharmoniseerde EU-richtlijnen, EU-veiligheidsnormen en productspecifieke standaarden voldoen.

Bij een niet met ons afgestemde verandering aan het apparaat verliest deze verklaring haar geldigheid.

Omschrijving:

Elektrische grastrimmer

Type:

270 RT Tipp
400 RT DuoTipp

Art. nr.:

270 RT Tipp 75027
400 RT DuoTipp 75029

EU-richtlijnen:

Machinerichtlijn 98/37 EG
Laagspanningsrichtlijn
73/23 EG
Elektromagn. verdraagzaamheid
89/336 EG
Richtlijn 93/68 EG
Richtlijn 2000/14 EG

Geharmoniseerde EN:

EN 292-1
EN 292-2
EN 786
EN 6035-1

Maatbreedte:

270 RT Tipp 23 cm
400 RT DuoTipp 27 cm

Gemeten geluidsniveau:

270 RT Tipp 91,52 dB (A)
400 RT DuoTipp 92,50 dB (A)

Gegarandeerde geluidsniveau:

270 RT Tipp 93 dB (A)
400 RT DuoTipp 94 dB (A)

Keuringsstation: Deutsche Prüf-
stelle für Land- und Forstwirtschaft

EU-kengetal: 0363

Beoordeling volgens geluidsricht-
lijn 2000/14 EG Appendix VI

Installatiejaar van de CE-aanduiding:

2000
Witten, 29-9-2003



Markus Kress
Geschäftsführer

Technische gegevens:
Brill technische documentatie
(afdeling, TD)

4. Upozornění k návodu k použití

Návod k obsluze pečlivě prostudujte a dodržujte pokyny, které jsou zde uvedeny, a přiložené bezpečnostní pokyny. Na základě tohoto návodu k obsluze se seznámte se zařízením, jeho regulačními prvky, se správným způsobem používání a bezpečnostními pokyny.



Pozor! Nikdy nedovolte používat přístroj dětem ani jiným osobám, které se neseznámily s tímto návodem k obsluze.

Minimální věk osob, které smějí přístroj používat, může být stanoven místními předpisy.

Mějte na paměti, že majitel, případně uživatel sekačky jsou odpovědní za případné úrazy, které utrpí jiné osoby, a za poškození jejich majetku.

Tento návod k obsluze pečlivě uschovejte.

5. Správné používání

Strunová sekačka je určena k sekání nebo stříhání travnatých ploch v soukromých

zahrádkách. Není vhodná k profesionálnímu používání, údržbě veřejných prostranství,

parků, sportovišť, ulic ani k používání v zemědělství a lesním hospodářství.

NL

GZ

Dodržování pokynů uvedených v příloženém návodu je předpokladem pro správné používání sekačky. Návod k obsluze obsahuje rovněž provozní podmínky, pokyny pro údržbu a opravy.

 **Pozor! Přístroj nepoužívejte ke stříhání živých plotů, keřů ani k drčení dřeva např. pro kompostování, jinak hrozí nebezpečí úrazu.**

Používejte jen přípustné prodlužovací kabely z PVC s označením H05 RN-F či H05 VV-F o maximální délce 15 m.

6. Montáž



Kontrola obsahu balení:

V krabici jsou tyto díly:

- kompletní strunová sekačka
- ochranný kryt
- návod k použití

Montáž ochranného krytu

Obr. B

Před uvedením do provozu namontujte příložený ochranný

kryt (pol. 8). Na spodní části tělesa motoru (pol. 7) jsou vpravo a vlevo umístěny vodící kolejničky. Ochranný kryt zezadu nasuňte na vodící kolejničky, aby háčky ochranného krytu zapadly.

 **Pozor! Při montáži ochranného krytu dejte pozor na nůž a zkracovací délky struny. Nebezpečí úrazu!**

Ochranný kryt musí být na přístroji namontován pevně.

 **Pozor! Napájení přístroje připojujte až po dokončení montáže!**

Ochranný kryt se po montáži nesmí odstraňovat.

7. Uvedení do provozu

Před každým použitím proveďte vizuální kontrolu přístroje. Přístroj nepoužívejte, jsou-li bezpečnostní prvky (startovací páka, bezpečnostní kryt) nebo řezné nástroje poškozené či opotřebené. Nikdy nevyřazujte bezpečnostní prvky z provozu.

Noste ochranné brýle a pracovní rukavice.

7.1. Spuštění sekačky (obr. C)

Připojte napájecí kabel k prodlužovacímu kabelu a ten připojte k síti. Zavěste kabel do zajišťovacího držáku (obr. C) v držadle. Tím zabráníte neúmyslnému uvolnění elektrické zástrčky.

Stisknutím tlačítka (2) na držadle (1) přístroj zapnete.

Uvolněním tlačítka (2) se přístroj znovu vypne (obr. A).

 **Bezpečnostní prvky namontované výrobcem na přístroj se nesmějí odstraňovat a nesmí se omezovat jejich funkčnost, např. připojováním tlačítka k držadlu. Jinak se přístroj automaticky nevypne a může dojít k úrazu.**

Pozor! Nůž je ještě po určité době v pohybu!

7.2. Postoj při práci (obr. D)

Stůjte na pevném a bezpečném místě. Sekačku držte jednou rukou za držadlo (1) a druhou rukou za pomocné držadlo (9). Při práci držte přístroj tak, aby se zemí svíral úhel asi 30°. Tento úhel

je automaticky dodržen, pokud sekačku držíte před sebou za držadlo (1) (obr. D).

7.3. Nastavení sklonu (obr. H) 400 RT

Sekačka je vybavena zařízením k nastavení sklonu rukojeti pro pohodlné sekání trávy pod stromy a keři. Chcete-li změnit sklon, uvolněte zajišťovací šroub (13) a rukojeť nastavte do požadované polohy. Potom zajišťovací šroub znovu dobře utáhněte.

7.4. Prodloužení rukojeti (obr. G) 400 RT

Délku rukojeti je možné nastavovat, což vám usnadní práci se sekačkou a přispěje k jejímu optimálnímu využití. Abyste rukojeť prodloužili, stiskněte tlačítko (5) na držadle

a držte je stisknuté, při tom táhněte držadlo nahoru. Po nastavení délky tlačítka opět uvolněte.

7.5. Ochranný rám (obr. I) 400 RT

Aby byla řezná hlava chráněna před případným poškozením, je na sekačce umístěn ochranný rám. Řezná hlava nesmí dosednout na zem. Tomu zabraňuje ochranný rám (14). Dbejte na to, aby se mohla řezná hlava volně otáčet.

7.6. Sekání na okrajích trávníků a těžko přístupných místech (obr. E, F)

Sekačku mírně naklánějte na obě strany (obr. E). Při sekání svislé plochy ji pomocí držadla (1) otočte o 180°, aby ochranný kryt (8) směřoval nahoru (obr. F).

7.7. Prodloužení struny

Ke správnému sekání trávníku je nutné, aby měla struna stále maximální délku. Při používání

dochází k opotřebení a zkracování struny. Pokud se výkon při sekání znatelně snižuje, je třeba strunu prodloužit.

7.8. Prodloužení struny (obr. J)

Při běžícím motoru klepněte řeznou hlavou sekačky mírně na zem. Tím se automaticky nastaví délka struny. Pokud by byla struna příliš dlouhá, zkrátí se pomocí zkracovače.



8. Údržba, péče a přechovávání

Abyste nedocházelo k úrazům a výpadkům přístroje, je třeba provádět jeho pravidelnou kontrolu (pevnost šroubových spojů, trhliny, poškození) a vyměňovat vadné a opotřebované díly.

Z bezpečnostních důvodů směřují opravy provádět pouze odborníci s příslušnou kvalifikací.

⚠️ Pozor! Před prováděním prací, kontroly a oprav přístroje vždy vytáhněte síťovou zástrčku. Nebezpečí úrazu!

⚠️ Při ručním prodlužování struny dejte pozor na nůž/zkracovač délky 10. Nebezpečí úrazu!

V rámci prevence poranění osob a vzniku škod dodržujte tyto pokyny: Neoplachujte přístroj tekoucí vodou a v žádném případě nepoužívejte tlakovou vodu!

Přístroj uložte na suchém místě chráněném před mrazem.

Na místo uložení nesmějí mít přístup děti.

Údržba

Údržba zahrnuje práce, které zachovávají přístroj v bezvadném stavu.

Nikdy nepoužívejte náhradní díly ani příslušenství, které nejsou schválené výrobcem.

Při výměně zásobníku se strunou dodržujte pokyny pro jeho montáž.

Výměna struny

8.1. Výměna zásobníku se strunou (obr. A, A1)

U všech zařízení, která slouží k řezání struny na potřebnou délku, dbejte na ochranu před úrazem.

Po spotřebování struny je třeba vyměnit zásobník.

Nikdy nepoužívejte kovové řezné prvky ani náhradní díly a příslušenství, které nejsou schválené výrobcem.

Používejte výhradně náhradní zásobníky se strunou, který jsou doporučené výrobcem a prodávají se ve specializovaných prodejnách.

Náhradní struna (Originální náhradní díl Brill č. 75062) 400 RT
Náhradní struna (Originální náhradní díl Brill č. 75060) 270 RT

A) Vytáhněte síťovou zástrčku!

B) Na spodní straně přístroje se nachází řezná hlava (10) se zásobníkem se strunou (12) a tlačítkem impulzního systému (15). Jednou rukou přidržujte spodní ryhovaný díl řezné hlavy. Druhou rukou zatlačte dovnitř sponu, která se nachází v krytu. Otáčením doleva kryt uvolněte (obr. K, L).

C) Prázdný zásobník na strunu vyjměte.
Upozornění: Pokud nelze zásobník vyjmout, otočte jím doleva.

D) Nový zásobník se strunou vložte tak, aby byla struna

vyvedena jedním z otvorů v řezné hlavě (obr. O).

E) Zatlačte zásobník se strunou proti pružinám směrem dolů a upevněte jej v této poloze pootočením doleva nebo doprava.

F) Kryt znovu nasadíte a mírně jím otočíte doprava, dokud spona opět nezapadne.

Před zapnutím dejte sekačku do normální pracovní polohy.

8.1.1. Vtažená struna
(obr. M, N, O)

Pokud se struna odřízne hned u cívky, není již možné automatické prodloužení.

Postupujte takto:

A) Vytáhněte sířovou zástrčku!

B) Podle pokynů v bodu 8.1. vyjměte zásobník se strunou.

C) Přes cívku přetáhněte průhledný plastový kroužek (obr. M).

D) Navinutá struna je volná. Odviňte cca 12 cm struny a upevněte ji do zářezu cívky (obr. N).

E) Konec struny protáhněte očkem průhledného plastového kroužku a kroužek znovu nasadíte na cívku (obr. O).

F) Zásobník se strunou znovu namontujte podle pokynů v bodu 8.1.

Před zapnutím dejte sekačku do normální pracovní polohy.

Výslovně upozorňujeme na to, že podle zákona o odpovědnosti za výrobek neodpovídáme za škody způsobené našimi přístroji,

kteřé byly neodborně opraveny nebo u kterých byly použity jiné náhradní díly než originální náhradní díly výrobce nebo díly schválené výrobcem a opravu neprovedl pracovník oddělení služeb zákazníkům ani autorizovaný odborník. To platí také pro doplňky a příslušenství.

Ošetřování

Dbejte na to, aby nebyly větrací otvory v krytu motoru znečištěné. Po každém použití odstraňte suchým hadrem nebo kartáčem zbytky trávy a nečistot také z bezpečnostního krytu.

Uložení

Doporučujeme přístroj zavěšovat, aby se zbytečně nezatěžovala řezná hlava.

9. Odstraňování poruch

Obecné informace

Poruchy vznikají většinou při nesprávném zacházení s přístrojem nebo při jeho nesprávném ošetřování a údržbě. Následující tabulka obsahuje nejčastější poruchy a způsob jejich odstraňování. V případě dalších poruch se obraťte na servisní středisko autorizované výrobcem nebo na autorizovaného odborníka.

 **Pozor! Opravy vyžadující odborné znalosti smí provádět pouze autorizovaný odborník.**

 **Pozor! Z bezpečnostních důvodů je nutné používat jen originální náhradní díly výrobce nebo díly výrobcem schválené.**

Výslovně upozorňujeme na to, že podle zákona o

odpovědnosti za výrobek neodpovídáme za škody způsobené našimi přístroji, které byly neodborně opraveny nebo u kterých byly použity jiné než naše originální náhradní díly nebo díly námi schválené a opravu neprovedla opravná schválená výrobcem ani autorizovaný odborník. To platí také pro doplňky a příslušenství.

Porucha

Struny se ztrácejí v cívce.

Možná příčina

Cívka se strunou není správně zamontovaná.

Odstranění

Cívku vymontujte a znovu nasadíte (viz bod 8 – Údržba ...).

Porucha	Možná příčina	Odstranění
Prodloužení struny již není možné.	Struna je spotřebovaná.	Vyměňte strunu (viz bod 8 – Údržba ...).
	Struna uvázla.	Vymontujte cívku, strunu odviňte z cívky a pak ji znovu naviňte (viz bod 8 – Údržba ...).
	Cívka je špatně namontovaná.	Demontáž/montáž cívky (viz bod 8 – Údržba ...).

10. Pokyny k řádnému používání, bezpečnostní pokyny

GZ



Kontrola před každým použitím a po použití

Před každým použitím proveďte vizuální kontrolu přístroje. Přístroj nepoužívejte, jsou-li bezpečnostní prvky (startovací páka, bezpečnostní kryt) nebo řezné nástroje poškozené či opotřebené. Nikdy nevyřazujte bezpečnostní prvky z provozu.

Před zahájením práce zkontrolujte plochu, na které chcete pracovat. Odstraňte případné cizí předměty (např. kameny, větve nebo kosti). Při práci dávejte pozor na cizí předměty.

Při sekání vždy noste pevnou obuv a dlouhé kalhoty. Nesekejte bosí ani v lehkých sandálech.

Pravidelně kontrolujte, zda není poškozeno řezné ústrojí a v případě potřeby je nechte odborně opravit.

Výměnu řezného ústrojí smí provést pouze servis Brill nebo autorizovaný prodejce.



Používání / odpovědnost

Dejte pozor, aby se v blízkosti pracovní plochy nenacházely žádné další osoby (zvláště děti) nebo zvířata.

Přístroj může způsobit vážná poranění! Jste odpovědní za bezpečnost v prostoru, ve kterém s přístrojem pracujete.

Přístroj používejte výhradně k účelu uvedenému v tomto návodu k obsluze.

S přístrojem pracujte jen při denním světle nebo dostatečném umělém osvětlení.

Při sekání dbejte, aby poloha přístroje byla bezpečná a stabilní, a to i na svazích. Pozor při pohybu zpět, nebezpečí klopýtnutí!

Přístroj ved'te jen krokem.

Vypínejte motor při přesunu přístroje přes jiné než travnaté plochy a při dopravě k pracovní ploše a zpět. Přístroj nikdy nepoužívejte s poškozenými bezpečnostními prvky ani bez těchto prvků.

Používejte spouštěcí spínač opatrně a podle pokynů výrobce. Dodržujte dostatečnou vzdálenost nohou od řezného nástroje.

Prsty a chodidla musí být v dostatečné vzdálenosti od řezného nástroje!

Před každou prací na přístroji, opuštěním přístroje nebo doplňováním nádrže motor vypněte.

Pokud byste při práci narazili na překážku, přístroj vypněte, vytáhněte síťovou zástrčku. Překážku odstraňte, zkontrolujte přístroj, zda není poškozený, popř. jej nechte opravit.

Pokud přístroj začne silně vibrovat, vytáhněte síťovou zástrčku a zkontrolujte příčinu.



Přerušení práce

Nenechávejte přístroj nikdy bez dozoru. Pokud práci přerušíte, vytáhněte síťovou zástrčku a přístroj umístěte na bezpečném místě.

Pokud potřebujete práci přerušit, abyste se přesunuli do jiného prostoru, bezpodmínečně musíte přístroj vypnout a vytáhnout síťovou zástrčku.



Dávejte pozor na podmínky prostředí

Přístroj nikdy nepoužívejte za deště ani ve vlhkém či mokřem prostředí.

S elektrickými přístroji nepracujte přímo u bazénů ani zahradních jezírek.

Dodržujte dobu veřejného klidu!



Elektrické jistiění

Je třeba pravidelně kontrolovat přípojné vedení a ujistit se, že

poškozené nebo nejeví známky stárnutí.

Používejte pouze přípustné prodlužovací kabely.

V případě poškození nebo proříznutí přípojného nebo prodlužovacího kabelu ihned vyjměte síťovou zástrčku.

Záruka

Výrobce poskytuje na své výrobky při výlučně soukromém používání záruku v délce 24 měsíců (od data koupě). Zákonné nároky ze záruky tím zůstávají nedotčeny. Záruka se vztahuje na všechny podstatné nedostatky výrobků, které se prokazatelně týkají chyb materiálu nebo výroby. Záruka se řeší dle našeho uvážení formou náhradního dodání bezvadného výrobku nebo bezplatného odstranění vad výrobku, pokud jsou zaručeny následující předpoklady:

- Výrobek byl při přechodu nebezpečí předán bez právních vad.
- Originální doklad o koupi s adresou kupujícího, datem koupě, typem a označením výrobku jako důkaz o koupi je k dispozici. Místo koupě se nachází na území EU.
- S výrobkem se zacházelo odborně a dle doporučení návodu k obsluze. Údržba a čištění výrobku není dle údajů návodu k obsluze

opominuto. Kupující ani neautorizovaná třetí osoba se nepokoušela výrobek rozebrat, popř. opravit.

- Je třeba zajistit, aby se používaly výhradně originální náhradní díly a originální příslušenství nebo díly povolené výrobcem. Při použití nikoli originálních dílů nebo nikoli originálního příslušenství nejsou vyloučeny následné škody a zvýšené nebezpečí úrazu. Na tyto následné škody se záruka nevztahuje.
- Výrobek se musí přímo předat nebo dostatečně ofrankovaný zaslat autorizovanému servisnímu středisku. K výrobku je nutno přiložit originální doklad o koupi.
- Poškození na základě chybné obsluhy, používání v rozporu s určením, používání nevhodných, nikoli originálních nebo nepovolených výměnných či náhradních dílů nebo dílů

příslušenství, jakož i neodborně prováděné údržbářské práce a čištění nelze uznat jako záruku.

Výrobky mají různé konstrukční součásti, které podléhají rychlému opotřebení v důsledku používání, opř. normálnímu opotřebení. Tyto součásti podléhající rychlému opotřebení nejsou součástí záruky.

Jako součásti podléhající rychlému opotřebení se dle výrobku vylučují jednotlivě následující konstrukční součásti: Nůž / žací lišta / hnací řemen / kultivační válec / řezné vřeteno / spodní nůž / břitová deska / struna / kryt řezné hlavy / pilový list / nikl / kadmiový článek (baterie).

Touto zárukou výrobce nejsou dotčeny nároky ze záruky existující vůči obchodníkovi / -prodejci.

Prohlášení o shodě s předpisy EU

Podepsaný

Brill Gartengeräte GmbH, Därmannsbusch 7, D-58456 Witten (Herbede)

potvrzujeme, že níže popsany přístroj v dodávaném provedení odpovídá požadavkům harmonizovaných směrnic EU, bezpečnostním normám EU a zvláštním normám pro tento výrobek.

Při změně přístroje, která není námi odsouhlasena, pozbývá toto prohlášení svou platnost.

Označení přístroje:

Elektrická strunová sekačka

Typ:

270 RT Tipp
400 RT DuoTipp

Číslo výrobku:

270 RT Tipp 75027
400 RT DuoTipp 75029

Směrnice EU:

Strojní směrnice 98/37 ES
Směrnice pro nízké napětí 73/23 ES
Elektromagnetická snášelnivost 89/336 ES
Směrnice 93/68 ES
Směrnice 2000/14 ES

Harmonizovaná EN:

EN 292-1
EN 292-2
EN 786
EN 6035-1

Šířka záběru:

270 RT Tipp 23 cm
400 RT DuoTipp 27 cm

Naměřená hladina akustického výkonu:

270 RT Tipp 91,52 dB (A)
400 RT DuoTipp 92,50 dB (A)

Zaručená hladina akustického výkonu:

270 RT Tipp 93 dB (A)
400 RT DuoTipp 94 dB (A)

Zkušebna: Deutsche Prüfstelle für Land- und Forstwirtschaft

Identifikační číslo EU: 0363

Hodnocení podle směrnice o hluku 2000/14 EU dodatek VI

Rok umístění značky CE:

2000

Witten, 29. 9. 2003



Markus Kress
Geschäftsführer

Technické podklady:
technická dokumentace
společnosti Brill (oddělení, TD)

4. Wskazówki na temat instrukcji obsługi

Przed przystąpieniem do eksploatacji kosiarki należy przeczytać instrukcję obsługi i dołączone do niej wskazówki na temat bezpieczeństwa. Na podstawie niniejszej instrukcji obsługi należy zapoznać się z urządzeniem, elementami obsługi i prawidłowym sposobem użytkowania oraz wskazówkami na temat bezpieczeństwa.

 **Uwaga! Nigdy nie zezwalać na korzystanie z urządzenia dzieciom i innym osobom, które nie zapoznały się z niniejszą instrukcją obsługi.**

Przestrzegać określonej przepisami prawnymi minimalnej granicy wieku obsługującego.

Osoba obsługująca urządzenie lub użytkownik ponosi odpowiedzialność za spowodowane wypadki i szkody materialne.

Instrukcję obsługi urządzenia należy zachować.

CZ

PL

5. Zastosowanie zgodne z przeznaczeniem

Trymer do trawy służy do podcinania / przycinania trawników w ogrodach przydomowych i działkowych; nie nadaje się do użytku profesjonalnego na miejskich terenach zielonych, w parkach, na obiektach sportowych, a także w gospodarce rolnej i leśnej.

Przestrzeganie zaleceń
załączonej przez producenta

instrukcji obsługi stanowi warunek zgodnego z przeznaczeniem użytkowania urządzenia. Instrukcja obsługi zawiera również informacje na temat warunków użytkowania, konserwacji i utrzymania sprawności urządzenia.

 **Uwaga! Ze względu na niebezpieczeństwo odniesienia obrażeń ciała urządzenie nie może być**

używane do cięcia żywopłotów i krzewów oraz do rozdrabniania odpadów ogrodowych przeznaczonych do kompostowania.

Należy używać wyłącznie dozwolonych przedłużaczy z PCW o oznaczeniu H05 RN-F lub H05 VV-F i maksymalnej długości 15 m.

PL

6. Montaż

Kontrola kompletności urządzenia:

Opakowanie zawiera następujące części:

- kompletny trymer do trawy
- tarczę ochronną
- instrukcję obsługi

Montaż tarczy ochronnej

rys. B

Przed uruchomieniem zamontować dołączoną tarczę

ochronną (poz. 8). W dolnej części obudowy silnika (poz. 7) znajdują się prowadnice (po prawej i lewej stronie). Tarczę ochronną należy od tyłu wsunąć na prowadnice, aż zapadki zatrzaskują się na tarczy.

 **Uwaga! W trakcie montażu tarczy ochronnej należy uważać na noży służący do przycinania żyłki. Niebezpieczeństwo skaleczenia!**

Tarcza ochronna powinna być mocno osadzona na urządzeniu.

 **Uwaga! Urządzenie podłączać do prądu dopiero po zakończeniu montażu!**

Pod żadnym pozorem nie wolno zdejmować tarczy ochronnej.

7. Uruchamianie kosiarki

Przed każdym uruchomieniem należy przeprowadzić wzrokową kontrolę urządzenia. Urządzenia nie należy używać, jeśli zabezpieczenia są uszkodzone (układ złączący na uchwycie, osłona zabezpieczająca) i / lub jeśli mechanizm tnący jest zużyty lub uszkodzony. Nie wyłączać / nie demontować urządzeń zabezpieczających.

Zalecane jest noszenie okularów ochronnych i rękawiczek.

7.1. Włączanie trymera
(rys. C)

Połącz przewód sieciowy z gniazdkiem za pomocą przedłużacza. Przewód przelóż przez klamrę służącą do przytrzymania przewodu (rys. C), zamontowaną na uchwycie głównym. Klamra ta zapobiega niezamierzonemu odłączeniu urządzenia od prądu.

Naciskając przycisk (2) na uchwycie głównym (1)

uruchom urządzenie. Zwolnienie przycisku (2) powoduje zatrzymanie pracy urządzenia (rys. A).

 **Zainstalowane przez producenta zabezpieczenia nie mogą być usuwane ani dezaktywowane, np. przez przywiązanie przycisku włącznika do uchwytu; niemożność automatycznego wyłączenia się urządzenia stwarza niebezpieczeństwo skaleczenia.**

Uwaga! Zatrzymanie narzędzia tnącego następuje dopiero po pewnej chwili!

7.2. Postawa podczas pracy z urządzeniem (rys. D)

Należy zapewnić sobie stabilną i pewną postawę w trakcie pracy. Trymer należy trzymać jedną ręką za uchwyt główny (1), drugą zaś za uchwyt dodatkowy (9). W trakcie pracy z trymerem należy utrzymywać kąt nachylenia do podłoża równy ok. 30°. Kąt ten można uzyskać automatycznie trzymając trymer przed sobą (rys. D) za uchwyt główny (1).

7.3. Regulacja kąta nachylenia (rys. H) 400 RT

Nasz trymer do trawy wyposażony jest w regulację kąta nachylenia trzonka, która umożliwia wygodne przycinanie trawy w okolicach drzew i krzewów. Aby zmienić kąt nachylenia, poluzuj śrubę mocującą (13) i ustaw żądany kąt nachylenia trzonka. Następnie mocno dokręć śrubę mocującą.

7.4. Regulacja długości trzonka (rys. G) 400 RT

Aby umożliwić optymalne wykorzystanie trymera i aby praca z nim była jeszcze wygodniejsza, długość trzonka trymera można regulować. Aby przedłużyć trzonek nacisnąć przycisk (5) na uchwycie głównym i trzymając przycisk pociągnąć za uchwyt do góry. Po ustawieniu odpowiedniej długości ponownie zwolnić przycisk.

7.5. Pałak zabezpieczający (rys. I) 400 RT

Dla zabezpieczenia głowicy tnącej przed ewentualnymi uszkodzeniami trymer wyposażony jest w pałak zabezpieczający. Głowica tnąca nie może bowiem dotykać podłoża. Pałak zabezpieczający (14) utrudnia kontakt głowicy tnącej z podłożem. Należy zwrócić uwagę, aby głowica tnąca mogła się zawsze swobodnie obracać.

7.6. Podcinanie krawędzi trawnika i cięcie w miejscach trudno dostępnych (rys. E /F)

Trymer należy wprowadzić w ruch wahadłowy (rys. E). Aby wykonać cięcie w pozycji pionowej, należy obrócić trymer o 180° korzystając z uchwytu głównego (1) tak, aby tarcza ochronna (8) zwrócona była ku górze (rys. F).

7.7. Przedłużanie żyłki tnącej

Dokładne cięcie zapewnią wyłącznie maksymalna długość żyłki. Żyłka zużywa się w trakcie pracy i staje się coraz krótsza. Gdy dokładność cięcia obniża się, należy przedłużyć odcinek żyłki.

7.8. Przedłużanie żyłki (rys. J)

Podczas pracy silnika należy lekko uderzyć głowicą tnącą o podłoże. W ten sposób żyłka zostaje automatycznie przedłużona. Jeśli okaże się, że jest za długa, zostanie skrócona do właściwej długości przez ogranicznik żyłki.

PL

8. Konserwacja, czyszczenie, przechowywanie

Regularna kontrola (umocowanie części za pomocą śrub, pęknięcia, uszkodzenia) oraz wymiana uszkodzonych lub zużytych części zapobiega wypadkom i zapewnia sprawność urządzenia.

Ze względów bezpieczeństwa, naprawy mogą być przeprowadzane wyłącznie przez autoryzowane punkty serwisowe.

 **Uwaga! Przed przystąpieniem do**

kontroli lub konserwacji urządzenia zawsze wyciągnąć wtyczkę z gniazdka sieciowego. Niebezpieczeństwo skażenia!

 **Podczas ręcznego przedłużania żyłki należy uważać na nóż tnący / ogranicznik żyłki 10. Niebezpieczeństwo zranienia!**

Ze względu na bezpieczeństwo ludzi i ryzyko szkód materialnych: Nigdy nie czyścić urządzenia pod bieżącą wodą,

w szczególności zabronione jest czyszczenie wodą pod wysokim ciśnieniem!

Urządzenie przechowywać w suchym, zabezpieczonym przed mrozem miejscu.

Miejsce przechowywania musi być niedostępne dla dzieci.

Konserwacja

Konserwacja obejmuje szereg prac służących utrzymaniu sprawności urządzenia.

Nigdy nie stosować osprzętu, którego użycie nie zostało przewidziane przez producenta; stosować wyłącznie oryginalne części zamiennie.

Przestrzegać wskazówek dotyczących wymiany magazynku żyłki.

Wymiana żyłki tnącej

8.1. Wymiana magazynku żyłki

(rys. A/A1)

Należy uważać na niebezpieczeństwo skaleczenia o nożyk przycinający żyłkę.

Po zużyciu żyłki tnącej, należy wymienić magazynek żyłki.

Nie stosować metalowych elementów tnących oraz osprzętu i części zamiennych, których stosowanie nie zostało dopuszczone do użytku przez producenta urządzenia.

Należy stosować wyłącznie dostępne w handlu oryginalne magazynki zamiennie.

Żyłka zamienna (oryginalna część zamienna firmy Brill, nr artykułu 75062) 400 RT
Żyłka zamienna (oryginalna część zamienna firmy Brill, nr artykułu 75060) 270 RT

A) Wyciągnąć wtyczkę z gniazdka sieciowego!

B) U dołu urządzenia znajduje się głowica tnąca (10) z magazynkiem żyłki (12) i przyciskiem uderzeniowym (15). Jedną ręką przytrzymaj dolną, rowkowaną część głowicy tnącej. Drugą ręką wciśnij do wewnątrz znajdujący się na pokrywce łącznik. Aby zwolnić pokrywkę, obróć ją w lewo (rys. K/L).

C) Wyjmij pusty magazynek żyłki. **Wskazówka:** Jeżeli magazynku nie można wyjąć, należy obrócić go w lewo.

D) Nowy magazynek należy włożyć w taki sposób, aby żyłka została wyprowadzona przez jeden z otworów na głowicy tnącej (rys. O).

E) Pokonując opór sprężyny należy wcisnąć magazynek w dół i umocować w tym położeniu, obracając nieznacznie w prawo lub w lewo.

F) Ponownie założyć pokrywkę i obrócić ją lekko w prawo, aż dojdzie do zatrzaśnięcia łącznika.

Przed ponownym włączeniem trymera należy umieścić go w normalnej pozycji roboczej.

8.1.1. Zerwana żyłka

(rys. M/N/O)

Jeśli żyłka zerwie się tuż przy samej szpuli, jej automatyczne przedłużenie nie jest możliwe. W takim wypadku należy postępować następująco:

A) Wyciągnąć wtyczkę z gniazdka sieciowego!

B) Magazynek żyłki wyciągnąć w sposób opisany w punkcie 8.1.

C) Przezroczysty pierścień z tworzywa należy przeciągnąć przez szpulę (rys. M).

D) W ten sposób udostępniona zostaje żyłka nawinięta na szpulę. Odwiń ok. 12 cm żyłki i zakleszcz ją w rowku na szpuli (rys. N).

E) Przeciągnij koniec żyłki przez oczko w przezroczystym pierścieniu, po czym ponownie nałóż pierścień na szpulę (rys. O).

F) Włóż magazynek żyłki tak, jak opisano to w punkcie 8.1.

Przed ponownym włączeniem trymera należy umieścić go w normalnej pozycji roboczej.

Niniejszym oświadczamy, że zgodnie z przepisami dotyczącymi warunków gwarancji i rękojmi, nie odpowiadamy za szkody spowodowane przez nasze urządzenia, o ile wynikają one z niewłaściwej naprawy lub gdy przy wymianie użyto części zamiennych innych niż oryginalne lub dopuszczone do użytku przez producenta urządzenia oraz gdy naprawa nie została przeprowadzona przez autoryzowany punkt serwisowy lub Dział Pomocy Technicznej producenta. To samo dotyczy części wyposażenia dodatkowego i osprzętu.

Czyszczenie

Należy zwrócić uwagę, aby otwory wentylacyjne na obudowie silnika były zawsze czyste. Resztki trawy i brud należy usuwać po każdym użyciu za pomocą suchej szmatki lub szczotki (także z pokrywy zabezpieczającej).

Przechowywanie

Zalecamy przechowywanie urządzenia w pozycji wiszącej, aby nie obciążać niepotrzebnie głowicy tnącej.

9. Usuwanie usterek

Uwagi ogólne

Usterki występują najczęściej tylko wtedy, gdy urządzenie nie jest czyszczone i konserwowane, a także traktowane z należytą ostrożnością. Poniższa tabela przedstawia najczęściej występujące usterki i sposoby ich usuwania. W razie wystąpienia innych usterek należy zwrócić się do autoryzowanego punktu serwisowego lub autoryzowanego punktu sprzedaży.

 **Uwaga! Naprawy wymagające wiedzy fachowej mogą być przeprowadzane wyłącznie przez wykwalifikowanego serwisanta.**

 **Uwaga! Ze względów bezpieczeństwa należy stosować wyłącznie części oryginalne lub dopuszczone do użytku przez producenta.**

Niniejszym oświadczamy, że zgodnie z przepisami dotyczącymi warunków

gwarancji i rękojmi, nie odpowiadamy za szkody spowodowane przez nasze urządzenia, o ile wynikają one z niewłaściwej naprawy lub gdy przy wymianie użyto części zamiennych innych niż oryginalne lub dopuszczone do użytku przez producenta urządzenia oraz gdy naprawa nie została przeprowadzona przez autoryzowany punkt serwisowy lub Dział Pomocy Technicznej producenta. To samo dotyczy części wyposażenia dodatkowego i osprzętu.

PL

Usterka	Możliwa przyczyna	Usuwanie
Żyłki tnące chowają się w szpuli.	Nieprawidłowo założona szpula z żyłką.	Wymontować i założyć ponownie szpulę (patrz punkt 8 Konserwacja ...).
Niemożliwe przedłużenie żyłki tnącej.	Żyłka jest zużyta.	Wymienić żyłkę (patrz punkt 8 Konserwacja ...).
	Żyłka jest zablokowana.	Wymontować szpulę, rozwinąć żyłkę i nawinąć ją ponownie (patrz punkt 8 Konserwacja ...).
	Źle zamontowana szpula.	Demontaż / montaż szpuli (patrz punkt 8 Konserwacja ...).

10. Wskazówki na temat prawidłowego użytkowania oraz wskazówki na temat bezpieczeństwa

 **Urządzenie należy sprawdzić przed i po każdym użyciu**

Przed każdym uruchomieniem należy przeprowadzić wzrokową kontrolę urządzenia. Urządzenia nie należy używać, jeśli zabezpieczenia są uszkodzone (układ zataczający na uchwyście, osłona zabezpieczająca) i/lub jeśli mechanizm tnący jest zużyty lub uszkodzony. Nie wyłączać/ nie demontować urządzeń zabezpieczających.

Przed rozpoczęciem pracy sprawdzić powierzchnię roboczą. Należy usunąć z niej niepożądane przedmioty (np. kamienie, gałęzie lub kości). Podczas pracy należy zwracać uwagę na ciała obce.

Podczas pracy należy zawsze nosić pełne obuwie i długie spodnie. Nie należy pracować boso ani w sandałach.

W regularnych odstępach czasu kontrolować stan techniczny narzędzi tnących i w razie stwierdzenia

uszkodzeń naprawić zgodnie z zaleceniami.

Wymianę narzędzi tnących zlecać wyłącznie punktom serwisowym lub autoryzowanemu sprzedawcy.

 **Zastosowanie / Odpowiedzialność**

Należy zwracać uwagę na to, aby w obszarze pracy urządzenia nie znajdowały się inne osoby (zwłaszcza dzieci) lub zwierzęta.

Urządzenie może spowodować poważne obrażenia ciała! Użytkownik ponosi odpowiedzialność za bezpieczeństwo w strefie roboczej.

Urządzenia należy używać wyłącznie w celu zgodnym z przeznaczeniem, określonym w niniejszej instrukcji obsługi.

Pracę z urządzeniem należy wykonywać przy świetle dziennym lub wystarczającym oświetleniu sztucznym.

Podczas pracy należy zachować bezpieczną pozycję ciała, także na terenach pochyłych. Zachować ostrożność przy cofaniu się – niebezpieczeństwo potknięcia!

Prowadzić urządzenie w tempie spacerowym.

Wyciągnąć silnik przy przenoszeniu urządzenia przez powierzchnie inne niż trawnik lub w czasie transportu na trawnik lub z trawnika. Nie używać urządzenia z uszkodzonymi urządzeniami zabezpieczającymi lub bez urządzeń zabezpieczających.

Podczas uruchamiania i obsługi włącznika rozrusznika zachować ostrożność i postępować

zgodnie z zaleceniami producenta. Zwracać uwagę na zachowanie odpowiedniego odstępu między stopami a narzędziem tnącym.

nie zbliżać dłoni i stóp do narzędzia tnącego!

Przed przystąpieniem do prac przy urządzeniu oraz tankowaniem wyłączyć silnik. Nie pozostawiać urządzenia z włączonym silnikiem.

W przypadku natrafienia na przeszkodę podczas pracy natychmiast wyłączyć urządzenie. Wyciągnąć wtyczkę z gniazdka. Usunąć przeszkodę, sprawdzić urządzenie pod kątem wystąpienia uszkodzeń i ewentualnie zlecić naprawę.

Kiedy urządzenie zaczyna silnie wibrować, należy wyciągnąć wtyczkę z gniazdka, a następnie ustalić przyczynę.

 Przerwa w pracy

Nie pozostawiać urządzenia bez nadzoru. W przypadku przerwania pracy należy wyciągnąć wtyczkę z gniazdka i umieścić urządzenie w bezpiecznym miejscu.

Przerywając pracę w celu rozpoczęcia czynności roboczych w innym miejscu należy wyłączyć urządzenie i wyciągnąć wtyczkę z gniazdka.

 Zwracać uwagę na wpływ czynników atmosferycznych

Nie eksploatować urządzenia w czasie deszczu oraz w wilgotnym lub mokrym otoczeniu.

Urządzenia nie należy używać w bezpośredniej bliskości basenów lub oczek wodnych.

Przestrzegać lokalnych przepisów dotyczących niezakłócania spokoju!

 Bezpieczeństwo elektryczne

Należy regularnie sprawdzać, czy przewód doprowadzający prąd nie jest uszkodzony lub zużyty.

Należy stosować tylko dopuszczalne przewody przedłużające.

W razie uszkodzenia lub przecięcia przewodu doprowadzającego lub przedłużającego należy natychmiast wyciągnąć wtyczkę z gniazdka sieciowego.

Gwarancja

Producent udziela na swoje produkty 24 miesięcznej (od daty zakupu) gwarancji producenta w przypadku korzystania z urządzenia wyłącznie do celów domowych. Prawne roszczenia z tytułu gwarancji ustawowej zostają przy tym zachowane. Gwarancją producenta objęte są wszystkie znaczące wady

produktu, które spowodowane zostały w udowodniony sposób poprzez wady materiałowe lub produkcyjne. Roszczenie zostanie zaspokojone wg naszego uznania poprzez dostarczenie produktu wolnego od wad lub bezpłatną naprawę produktu, jeżeli zostaną spełnione następujące warunki:

- Produkt został nabyty w sposób wolny od wad prawnych.
- Przedłożony zostanie jako dowód zakupu oryginalny kwit zakupu z adresem sprzedawcy, datą zakupu, określeniem typu oraz produktu. Miejsce zakupu musi znajdować się w obrębie Unii Europejskiej.

- Produkt używany był zgodnie z jego przeznaczeniem w sposób zgodny z zaleceniami instrukcji obsługi. Warunkiem koniecznym jest konserwacja i czyszczenie produktu zgodnie z instrukcją obsługi. Sprzedawca oraz inne nieupoważnione osoby trzecie nie mogą dokonywać prób naprawy względnie rozbierania produktu.
- Należy zapewnić, że używane były wyłącznie oryginalne części zamienne oraz oryginalne wyposażenie dodatkowe lub części dopuszczone przez producenta. W przypadku stosowania części nieoryginalnych lub nieoryginalnego wyposażenia dodatkowego należy liczyć się z następstwami w postaci szkód oraz

- podwyższonego ryzyka wypadku. Szkody te nie podlegają gwarancji.
- Produkt musi zostać przekazany lub być przesłany (z właściwą opłatą) bezpośrednio do autoryzowanego punktu serwisowego. Do produktu należy dołączyć oryginalny kwit zakupu.
 - Uszkodzenia spowodowane błędami obsługi, użytkowaniem niezgodnym z przeznaczeniem, stosowaniem niewłaściwych, nieoryginalnych lub niedopuszczonych części zamiennych, zastępczych lub wyposażenia dodatkowego jak również niewłaściwe przeprowadzanie prac konserwacyjnych i czyszczenia mogą zostać uznane jako utrata gwarancji.

Produkty zawierają różnorodne elementy składowe, które podlegają zużyciu uwarunkowanemu użytkowaniem względnie normalnemu zużyciu. Części te nie są przedmiotem niniejszej gwarancji.

Jako części zużywające się, zależnie od produktu, wyłączone są następujące elementy:
 noże / belki nożowe / pasek napędowy / walec pielęgnowczy / walec noża / nóż dolny / tarcza tnąca / nić tnąca / pokrywa z głowicą tnącą / tarcza piły / ogniwo akumulatorowe niklowo / kadmowe (akumulator).

Niniejsza gwarancja producenta nie zastępuje roszczeń ustawowych gwarancyjnych wobec sprzedawcy.

PL

Deklaracja zgodności Unii Europejskiej

Niżej podpisany

Brill Gartengeräte GmbH, Därmannsbusch 7, D-58456 Witten (Herbede)

oświadczają, że opisany niżej produkt spełnia wymagania ujednoczonych dyrektyw i standardów bezpieczeństwa Unii Europejskiej oraz standardów specyficznych dla danej grupy produktów.

W przypadku wprowadzenia zmian nie uzgodnionych z nami to wyjaśnienie traci swoją ważność.

Opis urządzenia:
Podkaszarka elektryczna

Typ:
270 RT Tipp
400 RT DuoTipp

Art. nr.:
270 RT Tipp 75027
400 RT DuoTipp 75029

Wytyczne Unii Europejskiej:
 Dyrektywy dla maszyn
98/37 EG
 Dyrektywa Niskiego Napięcia
73/23 EG
 Tolerancja Elektromagnetyczna
89/336 EG
 Dyrektywa 93/68 EG
 Dyrektywa 2000/14 EG

Zharmonizowane EN
 EN 292-1
 EN 292-2
 EN 786
 EN 6035-1

Szerokość cięcia:
 270 RT Tipp 23 cm
 400 RT DuoTipp 27 cm

Zmierzony poziom ciśnienia akustycznego:
 270 RT Tipp 91,52 dB (A)
 400 RT DuoTipp 92,50 dB (A)

Gwarantowany poziom ciśnienia akustycznego:
 270 RT Tipp 93 dB (A)
 400 RT DuoTipp 94 dB (A)

Jednostka kontroli technicznej:
 Deutsche Prüfstelle für Land- und Forstwirtschaft

Numer identyfikacyjny na terenie UE: 0363
 Ocena wg dyrektywy dot. poziomu hałasu 2000/14 EG załącznik VI

Rok nadania znaku CE
2000

Witten, 29. 9. 2003



Markus Kress
Geschäftsführer

Dokumenty techniczne:
 Dokumentacja techniczna Brill
 (dział, DT)

4. Anmärkningar för bruksanvisning

Läs igenom bruksanvisningen noggrant samt säkerhetsföreskrifterna och följ anvisningarna. Gör dig med hjälp av bruksanvisningen väl förtrogen med gräsklipparen, dess olika delar och dess riktiga användning samt med säkerhetsanvisningarna.

 **Varning! Barn eller andra personer som inte är förtrogena med utrustningens funktion får inte använda den.**

Eventuellt kan en åldersgräns för användning komma i fråga (barn under ...).

Kom ihåg att du eller den som använder gräsklipparen är ansvarig för ev. olyckor med personsador eller materiella skador.

Förvara bruksanvisningen på säkert ställe.

5. Avsedd användning

Brill batteridrivna grästrimmer är avsedd för trimning och skötsel av mindre gräsytor i privata hushålls- och hobbyträdgårdar och är inte avsedd för användning i offentliga parkanläggningar, parker, sportanläggningar, vägar eller i jord- och skogsbruk.

laktagandet av Brills bifogade bruksanvisning är en förutsättning för en korrekt användning av gräsklipparen. Bruksanvisningen innehåller drifts-, underhålls- och skötsel-anvisningar.

 **Varning! Utrustningen får inte användas för**

gräsklippning eller gräskanter samt skötsel av häckar eller för klyvning av blivande kompostmaterial. Risk för personsador.

Använd endast tillåten förlängningssladd av plast med märkning H05 RN-F / H05 VV-F och maximal längd 15 m.

6. Montering

Kontrollera att alla delar finns med:

Förpackningen innehåller följande delar:

- Grästrimmer, komplett
- Skyddstallrik
- Bruksanvisning

Montering av skyddstallrik
Figur B

Montera den medlevererade skyddstallriken (pos. 8). På motorhusets undre del (pos. 7) sitter en styrskena på höger och vänster sida. Skjut på skyddstallriken bakifrån på styrskenorna tills skyddstallriken hakar i.

 **Varning! Kontrollera att inte skärmekniken skadas. OBS! Risk för personsador.**

Skyddstallriken måste vara ordentligt och stadigt monterad.

 **Varning! Anslut inte utrustningen till ström förrän monteringen är helt avslutad.**

Skyddstallriken får inte demonteras.

7. Idrifttagning

Se efter att utrustningen inte har några synliga fel eller brister. Använd ej gräsklipparen om säkerhetsanordningarna och / eller knivcylindern är sliten eller skadad. Se till att säkerhetsanordningarna är i ordentligt skick.

Använd skyddsglasögon och handskar.

7.1. Starta utrustningen
(figur C)

Anslut kabeln till förlängningen och anslut till nätströmmen. Häng in kabeln i dragavlast-

ningen (figur C) på handtaget. Dragavlastningen förhindrar att nätkontakten lossnar.

Tryck på tryckkontakten (2) i handtaget (1) och utrustningen startar. Släpp tryckkontakten (2) och utrustningen stannar (figur A).

! De av tillverkaren installerade säkerhetsanordningarna får ej flyttas eller manipuleras med t.ex. genom att fästa starthandtaget mot utrustningens handtag.

Varning! Skärmekanismen har efterlöptid.

7.2. Arbetsställning (figur D)

Kontrollera att du står på stadigt underlag. Håll utrustningen med ena handen i handtaget (1) och den andra handen på stödhandtaget (9). Håll utrustningen mot marken med en lutningsvinkel på c:a 30°. Denna lutningsvinkel uppstår automatiskt när du håller utrustningen i handtaget (1) (figur D).

7.3. Inställning av lutning (figur H) 400 RT

Din utrustning är utrustad med en lutningsinställning som gör

det möjligt att använda utrustningen bekvämt under träd, buskar och grässnår. Lossa skruven (13) och ställ in skaffet till önskat läge. Skruva åt skruven igen ordentligt.

7.4. Skaffförlängning (figur G) 400 RT

Skaffet går att förlänga, vilket gör att du kan arbeta mera bekvämt. Tryck knapp (5) på handtaget, håll knappen intryckt och dra ut greppet. Släpp knappen när längden är inställd.

7.5. Skyddsbåge (figur I) 400 RT

Utrustningen är även utrustad med en skyddsbåge för att skydda snitthuvudet. Snitthuvudet får inte beröra marken. Skyddsbågen (14) förhindrar att snitthuvudet berör marken. Kontrollera att snitthuvudet alltid kan rotera fritt.

7.6. Trimma gräskanter och svåråtkomliga ställen (figur E/F)

Låt utrustningen pendla lätt fram och tillbaka (Bild E). Vrid utrustningen 180° i handtaget (1) med skyddstallriken (8) uppåt när du behöver trimma lodrätt (Bild F).

7.7. Förlängning av lina

Snittlinans längd påverkar trimningens resultat. Linan blir kortare efter varje användning. Förläng lina om du märker att trimningen blir sämre.

7.8. Förlängning av linan (figur J)

Tryck utrustningen lätt mot marken när snitthuvudet roterar. Linan förlängs automatiskt. Skulle linan bli för lång, finns en begränsningsmekanik som kortar linan till riktig längd.

8. Underhåll, skötsel, förvaring

Regelbunden kontroll av skruvar, rörliga delar och ev. skador och utbyte av slitna och skadade delar förebygger olyckor och utrustningens driftssäkerhet.

Reparationer får endast utföras av behörig kundtjänst.

! Varning! Dra ut nätkontakten före underhåll eller felsökning på utrustningen! OBS! Risk för personskador!

! Se till att inte begränsningsmekaniken 10 skadas när du förlänger manuellt. OBS! Risk för personskador!

För att undvika skador på människor eller materiella skador: Rengör aldrig utrustningen

under rinnande vatten, aldrig med högtryckstvätt.

Förvara utrustningen på torr, frostsäker plats.

Kontrollera att förvaringsplatsen är barnsäker.

Underhåll

Underhåll innefattar arbeten som innebär att utrustningen hålls i felfritt driftstillstånd.

Använd aldrig utbytes / reservdelar som inte godkänds av tillverkaren.

Beakta monteringsanvisningarna när trådmagasinet skall bytas ut.

Byte av lina

8.1. Byta trådmagasin (figur A / A1)

lakttag stor försiktighet när du handskas med anordningar som har med trådförlängningen att göra.

När linan är helt förbrukad, måste ett nytt magasin med innehållande lina monteras.

Använd inte metallknivar, andra reservdelar eller tillbehör om de inte är godkända av tillverkaren.

Använd det av tillverkaren rekommenderade trådmagasinet, vilket finns att köpa i fackhandeln.

Ny lina (original Brill-reservdel, artikelnr. 75062) 400 RT
Ny lina (original Brill-reservdel, artikelnr. 75060) 270 RT

A) Dra ur nätkontakten.

B) På utrustningens undersida sitter snitthuvudet (10), magasinet (12) och den automatiska förlängningen (15) (figur A/A1). Håll fast den undre räfflade delen av snitthuvudet med en hand. Tryck spaken på locket inåt med andra handen. Vrid locket motsols (figur K/L).

S

C) Ta bort det tomma trådmagasinet.
OBS: Lossnar inte magasinet, vrid det motsols.

D) Sätt in det nya magasinet så att linan ligger utåt på en av snitthuvudets öppningar (figur O).

E) Tryck magasinet mot fjädern och läs genom att vrida till höger eller vänster.

F) Sätt på locket igen och vrid lätt åt höger tills spaken hakar i.

Håll utrustningen i normalt arbetsläge innan du startar den igen.

8.1.1. Om linan dragits in (figur M/N/O)

Om linan går av precis vid spolen, går det inte att förlänga den automatiskt. Gör enligt följande:

A) Dra ur nätkontakten.

B) Ta ur magasinet som beskrivits ovan i punkt 8.1.

C) Dra den genomskinliga plastringen över spolen (figur N).

D) Den upprullade linan ligger fri. Dra ut linan c:a 12 cm och kläm fast den i slitsen på spolen (figur N).

E) Stick linan genom hålet i den genomskinliga plastringen och tryck tillbaka ringen på spolen (figur O).

F) Sätt fast magasinet som beskrivits ovan i punkt 8.1.

Håll utrustningen i normalt arbetsläge innan du startar den igen.

Vi vill påpeka att vi enligt produktgarantilagen inte ansvarar för uppkomna skador förorsakade av icke korrekt reparation eller vid användning av reservdelar icke original från Brill, ej heller skador förorsakade av reparationer utförda av icke teknisk kundtjänst eller icke auktoriserad återförsäljare. Detsamma gäller för tillvalsdelar och tillbehör.

Skötsel

Kontrollera att ventilationshålen i motorhuset är fria från smuts. Ta bort gräs- och smutsrester med en torr trasa eller borste ut säkerhetsskyddet efter varje användning.

Förvaring

Vi rekommenderar att utrustningen förvaras hängande för att inte belasta snitthuvudet.

9. Felsökning

Allmänt

Felfunktioner förekommer oftast när utrustningen inte hanterats korrekt, är dåligt skött eller saknas underhåll. Nedanstående tabell innehåller de oftast förekommande felfunktioner och åtgärder. För övriga felfunktioner, vänligen kontakta av tillverkaren godkänd kundtjänst eller återförsäljare.

 **Varning! Reparationer som kräver fackmannamässiga kunskaper skall utföras av behörig kundtjänst.**

 **Varning! För säkerhetsskull: Endast reservdelar i original eller reservdelar godkända av tillverkaren får användas.**

Vi vill påpeka att vi enligt produktgarantilagen inte ansvarar för uppkomna skador förorsakade av icke korrekt reparation eller vid användning av icke original reservdelar, ej heller skador förorsakade av reparationer utförda av icke teknisk kundtjänst eller icke auktoriserad återförsäljare. Detsamma gäller för tillvalsdelar och tillbehör.

Störning

Tråden försvinner in i spolen.

Möjliga orsaker

Spolen är inte korrekt monterad.

Åtgärd

Ta ur spolen och sätt in den igen (se punkt 8, Underhåll ...).

Störning	Möjliga orsaker	Åtgärd
Tråden går inte all förlänga.	Ingen tråd.	Byt tråd (se punkt 8, Underhåll ...).
	Tråden är inklämd.	Ta ur spolen, snurra ut tråden och snurra upp igen (se punkt 8, Underhåll ...).
	Tråden är inte riktigt insatt.	Demontering / Montering av spolen (se punkt 8, Underhåll ...).

10. Anvisningar för korrekt användning, säkerhetsanvisningar



Kontrollera följande före och efter varje användning

Se efter att utrustningen inte har några synliga fel eller brister. Använd ej gräsklipparen om säkerhetsanordningarna och / eller knivcylindern är sliten eller skadad. Se till att säkerhetsanordningarna är i ordentligt skick.

Inspektera arbetsytan innan arbetet påbörjas. Ta bort ev. främmande föremål (t.ex. stenar, grenar och ben). Kontrollera även området under körning.

Använd alltid stängda skor och långbyxor. Inga sandaler och aldrig barfota.

Knivarna måste kontrolleras regelbundet så ej skador uppstått. Om så är fallet skall den omedelbart rättas till.

Byte av knivvals eller underkniv får endast göras av Brill service eller av Brill auktoriserad reparationsverkstad.



Användning / Ansvar

Kontrollera att inte obehöriga personer, speciellt barn eller djur, befinner sig i arbetsområdet.

Gräsklipparen kan förorsaka allvarliga skador. Användaren

ansvarar för säkerheten inom arbetsområdet.

Använd endast gräsklipparen till därför avsedd användning.

Använd alltid utrustningen i dagsljus eller mycket god konstgjord belysning.

Stå stadigt när du arbetar, speciellt i lutande terräng. Var extra försiktig då Du går baklänges.

Kör endast gräsklipparen i normal gångtakt.

Stäng av gräsklipparen när den skall förflyttas över gräsfri yta. Använd aldrig gräsklipparen med skadad skyddsanordning eller utan skyddsgaller, heller inte utan monterad skyddsanordning.

Starta och använd starthandtaget med stor omsorg, läs bruksanvisningen. Kontrollera att du har tillräckligt avstånd mellan fötterna och knivarna.

Stoppa inga fingrar eller fötter i knivarna!

Stäng av motorn efter avslutat arbete, även om du bara lämnar gräsklipparen en kort stund. Stäng av motorn när du fyller på drivmedel.

Skulle du stöta på ett hinder under arbetet, bör du stanna gräsklipparen. Dra ut stickkontakten. Ta bort blockeringen och kontrollera gräsklipparen på skador. Reparera om nödvändigt.

Dra ut stickkontakten om gräsklipparen börjar att vibrera för mycket och undersök orsaken.



Avbrott i arbetet

Låt aldrig gräsklipparen stå utan uppsikt. Om du måste avbryta arbetet, dra ut stickkontakten och ställ undan gräsklipparen på säker plats.

Om du måste avbryta arbetet för att förflytta dig till ett annat arbetsområde, stäng av gräsklipparen och dra ut stickkontakten.



Ta hänsyn till omgivningen

Använd aldrig gräsklipparen när det regnar eller vid fuktig väderlek.

Håll avstånd till simbassänger och trädgårdsdammar.

Respektera vilopauser och helgdagar. Ta hänsyn till grannen.



Elsäkerhet

Kabeln måste regelbundet kontrolleras så att den inte

har brott eller frilagda ledningar.

Använd endast tillåtna förlängningskablar.

Dra omedelbart ut nätkontakten om anslutningskabeln eller förlängningskabeln skadas eller skärs igenom.

Garanti

Tillverkaren lämnar 2 års garanti för sina produkter, fr. o. m. köpdatum. Produkterna skall endast användas för privat bruk.

I övrigt gäller köplagen. Denna garanti omfattar alla väsentliga fel på produkten som kan bevisas stå i samband med material- eller fabriktionsfel.

Det är upp till tillverkaren att avgöra om produkten skall ersättas med felfri produkt eller om den felaktiga produkten skall repareras utan kostnad. Detta gäller under följande förutsättningar:

- Produkten är vid försäljningstillfället i felfritt tillstånd.
- Köparen kan förelägga ett köpkvitto i original med inköpsadress, datum, produktens typ och beteckning. Köpet skall ha skett inom EU.

- Produkten har hanterats korrekt enligt rekommendationerna i bruksanvisningen. Instruktioner för underhåll och rengöring av produkten har utförts enligt anvisning. Produkten är i intakt tillstånd. Vare sig köparen eller tredje man har försökt att reparera eller öppna produkten.
- Endast reservdelar och tillbehör i original eller av tillverkaren godkända delar har använts. Vid användning av icke godkända reservdelar eller tillbehör kan följeskador eller ökad risk inte uteslutas. Dessa följeskador omfattas inte av garantin.
- Produkten skall sändas till kundtjänst. Vi står inte för portokostnader. Inköpskvitto i original skall bifogas.

- Skador som kan härledas till felaktigt handhavande, icke avsedd användning, användning av olämpliga eller icke godkända utbytes-, reserv-, eller tillbehörsdelar samt icke korrekt genomfört underhåll eller rengöring omfattar inte av garantin.

Produkten har vissa delar som slits vid normal avsedd användning. Dessa slitagedelar omfattas inte av garantin.

Följande komponenter för denna produkt räknas som slitagedelar: Kniv / knivbalk / drivrem / luftarvals / knivvals / underknivar / klinga / snittlina / lock till skärhuvud / sågblad / Nickel-kadmiumbatterier.

Denna tillverkargaranti berör inte garantiförhållandet mellan tillverkaren och återförsäljaren.

EU Tillverkardeklaration

Undertecknad firma

Brill Gartengeräte GmbH, Därmannsbusch 7, D-58456 Witten (Herbede)

bekräftar härmed att nedan nämnda utrustning i nämnt utförande motsvarar kraven för harmoniserade EU-direktiv, EU-säkerhetsstandarder och produktspecifika standarder.

Detta intyg upphör att gälla om produkten ändras utan vårt tillstånd.

Produktbeskrivning:

Elektrisk grästrimmer

Typ:

270 RT Tipp

400 RT DuoTipp

Harmoniserad Europeisk Standard

EN 292-1

EN 292-2

EN 786

EN 6035-1

EU-nummer: 0363

Utvärdering enligt direktiv för buller 2000/14 EU, bilaga VI

CE-Märkningsår:

2000

Artikelnr.:

270 RT Tipp

75027

400 RT DuoTipp

75029

Klippbredd:

270 RT Tipp

23 cm

400 RT DuoTipp

27 cm

EU Direktiv:

Maskindirektiv 98/37 EC

Lågströmsdirektiv 73/23 EC

Elektromagnetisk kompatibilitet 89/336 EC

Direktiv 93/68 EC

Direktiv 2000/14 EC

Uppmätt bullernivå:

270 RT Tipp 91,52 dB (A)

400 RT DuoTipp 92,50 dB (A)

Garanterad bullernivå:

270 RT Tipp 93 dB (A)

400 RT DuoTipp 94 dB (A)

Kontrollmyndighet:

Deutsche Prüfstelle für Land- und Forstwirtschaft

Witten, 2003 29. 9.



Markus Kress
Geschäftsführer

Teknisk dokumentation:
Brill teknisk dokumentation
(avdeln. TD)

4. Avvertenze

Vi preghiamo di leggere attentamente le presenti istruzioni per l'uso e di osservarne le indicazioni e le avvertenze di sicurezza allegate. Consultando le istruzioni, cercate di familiarizzare con l'apparecchio, i dispositivi di regolazione ed il corretto impiego nonché con le avvertenze di sicurezza.

 **Attenzione! Non consentite mai ai bambini o ad altre persone non a conoscenza di queste istruzioni per l'uso, di utilizzare questo apparecchio.**

Disposizioni locali possono determinare l'età minima dell'operatore.

Ricordate che il conducente del rasaerba o l'utente è responsabile per qualsiasi incidente con altre persone o danni alla proprietà di terze persone.

Vi preghiamo di conservare con cura le istruzioni.

5. Impiego secondo destinazione

Il tosaerba a filo serve per tosare/tagliare i manti erbosi nei giardini delle abitazioni

private, e non deve essere impiegato per scopi commerciali, nei parchi pubblici, negli

impianti sportivi, su strade, nelle foreste o in agricoltura.

L'osservanza delle istruzioni per l'uso fornite dalla ditta Brill è premessa fondamentale per un impiego secondo destinazione dell'apparecchio. Le istruzioni per l'uso contengono anche le condizioni di funziona-

mento, manutenzione e riparazione.

⚠ Attenzione! Per evitare il pericolo di lesioni l'apparecchio non deve essere utilizzato per tagliare siepi ed

arbusti, o per tritare i residui per la compostazione.

Utilizzate unicamente cavi di prolunga affidabili in PVC con la sigla di identificazione H05 RN-F oppure H05 VV-F.

6. Montaggio

Controllo della completezza:

L'imballaggio contiene i seguenti componenti:

- Tosaerba completo
- Disco di protezione
- Istruzioni per l'uso

Montaggio del disco di protezione

Figura B

Prima della messa in funzione, montare il disco di protezione

in dotazione (pos. 8). Sulla parte inferiore dell'alloggiamento motore (pos. 7) si trova una guida rispettivamente a sinistra ed a destra. Spingere il disco di protezione da dietro sulle guide finché si incastrano i ganci del disco di protezione stesso.

⚠ Attenzione! Durante il montaggio del disco di protezione prestare attenzione alla lama da taglio / limitatore filo. Pericolo di lesioni!

Il disco di protezione deve essere montato saldamente sull'apparecchio.

⚠ Attenzione! L'apparecchio deve essere collegato alla rete elettrica solo dopo averlo montato completamente!

Il disco di protezione non deve essere più rimosso dopo il montaggio.

7. Messa in uso

Prima di ogni utilizzo, controllate visivamente l'apparecchio. Non utilizzate mai l'apparecchio se i dispositivi di sicurezza (protezione della leva di accensione o di sicurezza) e/o l'apparato di taglio sono danneggiati o usurati. Non rimuovete e non disattivate mai i dispositivi di sicurezza!

Indossare occhiali e guanti di protezione.

7.1. Inserimento del tosaerba a filo (figura C)

Collegare il cavo di collegamento con una prolunga e collegarlo alla rete elettrica. Agganciare il cavo nel dispositivo di scarico della trazione (figura C) nell'impugnatura di guida. Ciò evita il distacco accidentale del connettore a spina elettrico.

Per mettere in funzione l'apparecchio premere il pulsante (2) nell'impugnatura di guida (1). L'apparecchio si spegne quando viene rilasciato il pulsante (2) (figura A).

⚠ I dispositivi di sicurezza montati dal produttore, non devono essere né rimossi né ponticellati, per es. fissando il pulsante sull'apparecchio, altrimenti c'è il pericolo di lesioni e l'apparecchio non di disinserisce automaticamente.

Attenzione! La lama da taglio ha un movimento inerziale!

7.2. Posizione di lavoro (figura D)

Assicurarsi di aver assunto una posizione stabile e sicura. Tenere il tosaerba a filo con una mano

sull'impugnatura di guida (1) e con l'altra mano sull'impugnatura supplementare (9). Durante il funzionamento il tosaerba a filo deve avere un angolo di inclinazione di circa 30° con il fondo. Questo angolo di inclinazione si ottiene automaticamente mantenendo il tosaerba a filo davanti a sé con l'impugnatura di guida (1) (figura D).

7.3. Regolazione dell'inclinazione (figura H) 400 RT

Il tosaerba a filo è dotato di un manico regolabile per tagliare comodamente l'erba sotto gli alberi e gli arbusti. Per variare l'inclinazione, allentare la vite di registro (13) e regolare il manico nella posizione desiderata. Successivamente serrare di novo a fondo la vite di registro.

7.4. Allungamento del manico (figura G) 400 RT

Al fine di assicurare una posizione di lavoro comoda e per poter sfruttare l'attrezzo al meglio, il manico del vostro trimmer può essere regolato in lunghezza. Per poter allungare il manico, premere il pulsante (5) nell'impugnatura di guida e tirare l'impugnatura verso l'alto mantenendo premuto il pulsante. Una volta regolata la lunghezza corretta, rilasciare il pulsante.

7.5. Staffa di protezione (figura I) 400 RT

Per proteggere la testa di taglio da danni, il tosaerba a filo è dotato di una staffa di protezione. La testa di taglio non deve essere posizionata a terra. La

staffa di protezione (14) evita il contatto a terra della testa di taglio. Assicurarsi che la testa di taglio possa sempre girare liberamente.

7.6. Tosaerba sui bordi del prato e nei punti difficilmente accessibili (figura E / F)

Lasciare pendolare leggermente il tosaerba a filo (figura E). Per il taglio verticale girare il tosaerba a filo sull'impugnatura di guida (1) di 180°, in modo tale che il disco di protezione (8) sia rivolto in alto (figura F).

7.7. Prolungamento del filo di taglio

Solo la lunghezza massima del filo assicura il taglio perfetto

dell'erba. Il filo di taglio si usura secondo le modalità d'impiego e si accorcia. Se la potenza di taglio si riduce notevolmente si deve prolungare il filo di taglio.

7.8. Prolungamento del filo di taglio (figura J)

Con il motore acceso, toccare leggermente terra con la testa di taglio del tosaerba a filo. In questo modo il filo di taglio viene regolato automaticamente. Se il filo dovesse risultare troppo lungo, esso verrà accorciato adeguatamente dal limitatore filo.

8. Manutenzione, cura, conservazione

Per prevenire infortuni ed avarie, controllare regolarmente l'apparecchio (collegamenti a vite, incrinature, danni visibili) e sostituire i componenti usurati o danneggiati.

Per motivi di sicurezza le riparazioni devono essere eseguite solo da persone specializzate ed autorizzate.

 **Attenzione! Prima di tutti gli interventi di riparazione e di controllo, staccare sempre la spina di alimentazione elettrica. Pericolo di lesioni!**

 **Durante l'avanzamento manuale del filo, fare attenzione alla lama di taglio / il dispositivo di limitazione filo 10. Pericolo di lesioni!**

Per evitare danni a persone ed oggetti:
Non pulire mai l'apparecchio sotto l'acqua corrente, in particolare se ad alta pressione!

Immagazzinare l'apparecchio in luogo asciutto, protetto dal gelo ed fuori dalla portata di mano dei bambini.

Manutenzione

La manutenzione comprende tutti gli interventi necessari per garantire il funzionamento sicuro e perfetto dell'apparecchio.

Non usare mai pezzi di ricambio ed accessori non omologati dal produttore.

Per sostituire il caricatore di filo osservare le istruzioni di montaggio.

Sostituzione del filo di taglio

8.1. Sostituzione del caricatore di filo (figura A / A1)

Maneggiare con attenzione tutti i dispositivi di taglio del filo, per evitare lesioni.

Il caricatore deve essere sostituito quando il filo è stato consumato.

Non usare mai elementi di taglio metallici, né ricambi o accessori non omologati dal produttore.

Usare esclusivamente il caricatore di filo raccomandato dal produttore e disponibile presso i rivenditori specializzati.

Filo di ricambio (ricambio originale Brill, numero articolo 75062) 400 RT
Filo di ricambio (ricambio originale Brill, numero articolo 75060) 270 RT

A) Staccare la spina di alimentazione!

B) Sul lato inferiore dell'apparecchio si trovano la testa di taglio (10) con il caricatore di filo (12) ed il pulsante per l'azionamento rapido (5). Bloccare con la mano la parte inferiore rigata della testa di taglio. Con l'altra mano premere all'interno la linguetta sul coperchio. Girare il coperchio in senso antiorario per allentarlo (figura K/L).

C) Togliere il caricatore di filo vuoto.

Avvertenza: se il caricatore di filo è bloccato, girarlo in senso antiorario.

D) Inserire il nuovo caricatore di filo in modo tale che il filo di taglio passi all'esterno attraverso una delle aperture sulla testa di taglio (figura O).

E) Premere in basso il caricatore di filo contro la pressione della molla e fissarlo in questa posizione girandolo brevemente a sinistra o a destra.

F) Riposizionare il coperchio e girarlo a destra finché si incastra la linguetta.

Prima di reinserire il tosaerba a filo, metterlo nella normale posizione di lavoro.

8.1.1. Filo di taglio inserito (figura M/N/O)

Se il filo si strappa direttamente sulla bobina, esso non può essere più prolungato. Attenersi alla procedura seguente:

A) Staccare la spina di alimentazione!

B) Togliere il caricatore di filo come descritto al punto 8.1.

C) Tirare l'anello di plastica trasparente sulla bobina del filo (figura M).

D) Il filo di taglio avvolto è ora accessibile. Srotolare il filo di ca. 12 cm e serrarlo nell'intaglio della bobina (figura N).

E) Infilare l'estremità del filo attraverso l'occhiello dell'anello di plastica trasparente e riposizionarlo poi sulla bobina (figura O).

F) Reinserrire il caricatore di filo come descritto al punto 8.1.

Prima di reinserire il tosaerba a filo, metterlo nella normale posizione di lavoro.

Secondo la legge sulla responsabilità del produttore, non ci assumiamo alcuna responsabilità per danni provocati dai nostri apparecchi, se essi sono dovuti a riparazioni non a regola d'arte, o all'uso di ricambi non omologati dal produttore, o se la riparazione non è stata eseguita dal nostro servizio di assistenza tecnica o da un centro autorizzato. Ciò vale anche per gli accessori.

Manutenzione

Controllare che le fessure di ventilazione sull'alloggiamento motore siano sempre libere e prive di sporcizia. Dopo ogni uso rimuovere i residui di erba e di sporco con un panno asciutto o con una spazzola, anche dalla copertura di protezione.

Conservazione

Si raccomanda di conservare l'apparecchio in posizione appesa per non sollecitare inutilmente la testa di taglio.

9. Eliminazione dei guasti

Generalità

Normalmente i guasti si verificano soltanto se l'apparecchio non è stato maneggiato, pulito e mantenuto correttamente. La seguente tabella descrive i guasti più frequenti e la loro eliminazione. In caso di guasti non descritti, consultare il servizio assistenza o un rivenditore autorizzato.

 **Attenzione!** Le riparazioni che richiedono conoscenze tecniche speciali, devono essere eseguite solo da tecnici autorizzati.

 **Attenzione!** Per motivi di sicurezza usare solo ricambi originali o omologati dal produttore.

Secondo la legge sulla responsabilità del produttore, non ci assumiamo alcuna responsabilità per danni provocati dai nostri apparecchi, se essi sono dovuti a riparazioni non a regola d'arte, o all'uso di ricambi non originali o omologati dal produttore, o se la riparazione non è stata eseguita dal nostro servizio di assistenza tecnica o da un tecnico autorizzato. Ciò vale anche per gli accessori.

Guasto	Possibile causa	Rimedio
I fili di taglio scompaiono nella bobina portafilo.	La bobina portafilo non è stata montata correttamente.	Smontare la bobina portafilo e rimontarla (vedi il punto 8 Manutenzione ...).
L'avanzamento del filo di taglio non è possibile.	Il filo di taglio è stato consumato.	Sostituire il filo (vedi il punto 8 Manutenzione ...).
	Il filo di taglio è bloccato.	Smontare la bobina portafilo. Svolgere il filo e riavvolgerlo di nuovo (vedi il punto 8 Manutenzione ...).
	La bobina non è montata correttamente.	Smontaggio / montaggio della bobina portafilo (vedi il punto 8 Manutenzione ...).

10. Norme per un impiego corretto, avvertenze di sicurezza



Controllo dell'apparecchio prima e dopo ogni utilizzo

Prima di ogni utilizzo, controllate visivamente l'apparecchio. Non utilizzate mai l'apparecchio se i dispositivi di sicurezza (protezione della leva di accensione o di sicurezza) e/o l'apparato di taglio sono danneggiati o usurati. Non rimuovete e non disattivate mai i dispositivi di sicurezza!

Prima di iniziare il lavoro, controllate sempre la superficie che intendete tagliare. Rimuovete qualsiasi corpo estraneo presente (ad esempio sassi, rami o ossi) prestando attenzione a che non ve ne siano altri durante il lavoro.

Durante i lavori indossare sempre scarpe chiuse e pantaloni lunghi. Non usare l'apparecchio a piedi nudi o indossando sandali.

Controllate gli apparati di taglio ad intervalli regolari per verificare che non siano danneggiati e riparateli correttamente all'occorrenza.

Gli apparati di taglio possono essere sostituiti unicamente da

un centro di assistenza tecnica Brill o da un rivenditore autorizzato.



Impiego / Responsabilità

Accertarsi che non vi siano altre persone (in particolare bambini) in vicinanza alla zona di lavoro.

L'apparecchio può essere causa di ferimento grave! L'utente è responsabile della sicurezza nella zona di lavoro.

Utilizzate l'apparecchio esclusivamente in conformità allo scopo di utilizzo indicato nelle presenti istruzioni per l'uso.

Usare l'apparecchio solo alla luce del giorno o con una sufficiente fonte di illuminazione.

Durante il lavoro, assicuratevi di poggiare sempre su una superficie sicura e stabile anche in pendenza. Attenzione in retro-marcia, potreste inciampare!

Spingete l'apparecchio soltanto a passo d'uomo.

Spegnete sempre il motore quando dovete inclinare l'apparecchio

per trasportarlo su altre superfici diverse dal prato oppure per condurlo da ed alle superfici che intendete tagliare. Non utilizzate mai l'apparecchio se i dispositivi di protezione sono danneggiati oppure non sono stati montati.

Avviate o attivate l'interruttore di avviamento con la massima cautela attendendovi alle istruzioni fornite dal produttore. Assicuratevi che i piedi siano sufficientemente distanti dall'apparato di taglio.

Tenete lontani mani e piedi dall'apparato di taglio!

Spegnete sempre il motore prima di effettuare qualsiasi lavoro sull'apparecchio o di allontanarvi da esso e prima di procedere al rifornimento di carburante.

Qualora si incontrasse un ostacolo durante il lavoro, spegnete sempre l'apparecchio e staccate la spina dalla presa di corrente. Rimuovete l'ostacolo, verificate che l'apparecchio non abbia subito danni e, se necessario, fatelo riparare.

Qualora l'apparecchio iniziasse a vibrare eccessivamente, staccate la spina dalla presa di corrente e ricercate la causa.

 Interruzione dei lavori

Non lasciate mai l'apparecchio incustodito. Qualora interrompeste il lavoro, staccate la spina dalla presa di corrente e parcheggiate l'apparecchio in un luogo sicuro.

Se occorre interrompere il lavoro, ad esempio per trasferirsi in un'altra zona di lavoro, spegnete sempre l'apparecchio

e staccate la spina dalla presa di corrente.

 Condizioni meteorologiche ed ambientali

Non utilizzate mai l'apparecchio con la pioggia né su superfici umide o bagnate.

Non utilizzate mai apparecchi elettrici nelle dirette vicinanze di una piscina o di un laghetto da giardino.

Osservate le normative sugli orari di riposo del vostro comune!

 Sicurezza elettrica

Il cavo di allacciamento deve essere sottoposto a regolari controlli per rilevare eventuali danni e segni di invecchiamento.

Utilizzare solo cavi di prolunga ammessi.

In caso di danneggiamento o tranciatura del cavo di allacciamento / cavo di prolunga, staccare immediatamente la spina di alimentazione.

Garanzia

Il produttore concede 24 mesi di garanzia (a partire dalla data di acquisto) su tutti i propri prodotti, purché vengano utilizzati esclusivamente per uso privato. I diritti alla garanzia previsti per legge restano comunque inviolati. La garanzia si riferisce a tutti i vizi essenziali del prodotto che possano essere riconducibili a vizi del materiale o difetti di lavorazione. Inoltre, la garanzia viene concessa a nostra discrezione sotto forma di fornitura sostitutiva di un prodotto in perfette condizioni di funzionamento oppure con la riparazione gratuita del prodotto, purché vengano soddisfatte le seguenti premesse:

- In caso di trasmissione del rischio, il prodotto è stato ceduto privo di vizi giuridici.
- presentazione della ricevuta originale di acquisto con l'indirizzo dell'acquirente, la data di acquisto, il tipo ed il nome del prodotto a titolo di prova dell'acquisto. Il luogo di acquisto deve rientrare nel territorio dell'Unità Europea.
- Il prodotto deve essere stato utilizzato correttamente e con-

formemente alle raccomandazioni riportate nelle istruzioni per l'uso. La manutenzione e la pulizia del prodotto conformemente alle indicazioni riportate nelle istruzioni per l'uso sono requisiti essenziali. Né l'acquirente né terze persone non autorizzate possono tentare di smontare il prodotto nelle sue parti né di ripararlo.

- Si devono assolutamente utilizzare parti di ricambio originali ed accessori originali oppure componenti espressamente autorizzati dal produttore. Qualora venissero utilizzati parti o accessori non originali, non si escludono eventuali danni conseguenti ed un maggiore rischio di infortunio. I danni conseguenti non sono coperti dalla presente garanzia.
- Il prodotto deve essere consegnato direttamente ad un centro di assistenza autorizzato oppure inviato con pacco sufficientemente affrancato. Al prodotto dovrà essere allegata la ricevuta originale di acquisto.
- Danni causati da comando errato, utilizzo non secondo

destinazione, impiego di componenti intercambiabili, di ricambio ed accessori non idonei, non originali o non autorizzati nonché da lavori di manutenzione e riparazione non correttamente eseguiti non possono essere riconosciuti come diritti alla garanzia.

I prodotti contengono diversi componenti soggetti ad usura dovuta all'utilizzo ed un normale consumo. Tali parti usurabili non sono parte integrante della garanzia.

A seconda del prodotto, i seguenti componenti non vengono considerati parti usurabili: lama / placchetta / cinghia di trasmissione / cilindro aeratore / cilindro a coltelli / controlama / placchetta / filo di taglio / coperchio della testata di taglio / lama per sega / elemento al nichel-cadmio (batteria).

La presente garanzia concessa dal produttore non comprende i diritti alla garanzia esistenti nei confronti del commerciante / venditore.

Dichiarazione di conformità alle norme UE

La sottoscritta

Brill Gartengeräte GmbH, Därmannsbusch 7, D-58456 Witten (Herbede)

dichiara che l'apparecchio di seguito indicato, nella versione da noi immessa sul mercato, soddisfa i requisiti delle direttive UE armonizzate, gli standard di sicurezza CE e gli standard specifici del prodotto.

Qualunque modifica del prodotto apportata senza nostra specifica autorizzazione invalida la presente dichiarazione.

Descrizione: Tagliabordi elettrico	NE armonizzate: EN 292-1 EN 292-2	Numero d'identificazione CE: 0363 Valutazione in base alle direttive sui rumori 2000/14 CE appendice VI
Modello: 270 RT Tipp 400 RT DuoTipp	EN 786 EN 6035-1	Anno di rilascio della certificazione CE: 2000
Art.: 270 RT Tipp 400 RT DuoTipp	Larghezza di taglio: 270 RT Tipp 400 RT DuoTipp	23 cm 27 cm
Direttive UE: Direttiva relativa alle macchine CE/98/37 Normativa sulla bassa tensione CE/73/23 Compatibilità elettromagnetica CE/89/336 Direttiva CE/93/68 Direttiva CE/2000/14	Livello rumorosità testato: 270 RT Tipp 400 RT DuoTipp	91,52 dB (A) 92,50 dB (A)
	Livello rumorosità garantito: 270 RT Tipp 400 RT DuoTipp	93 dB (A) 94 dB (A)
	Punto di controllo: Deutsche Prüfstelle für Land- und Forstwirtschaft	Witten, 29. 9. 2003  Markus Kress Geschäftsführer Documentazione tecnica: documentazione tecnica Brill (reparto TD)

4. Indicaciones al manual de instrucciones

Por favor, lea atentamente las instrucciones y tenga en cuenta sus indicaciones de uso y de seguridad adjuntas. Familiarícese mediante estas instrucciones de uso con el aparato, los controles, el uso correcto y las indicaciones de seguridad.

 **¡Atención! No permita nunca que los niños u otras personas, que no conozcan este manual de instrucciones utilicen, este aparato.**

Puede que haya normativas locales que impongan una edad mínima del usuario.

Recuerde que el usuario es responsable de los accidentes que afecten a la integridad física o a la propiedad de otras personas.

Guarde estas instrucciones de uso en un lugar seguro.

5. Uso previsto

La recortadora de césped está concebida para recortar/cortar

césped y superficies de hierba en jardines privados de casas

y jardines de aficionados a la jardinería y no para el uso

industrial, en instalaciones públicas, parques, instalaciones deportivas, calles ni para trabajos agrícolas o forestales.

Para utilizar correctamente el aparato es imprescindible seguir el manual de instrucciones de

Brill que se adjunta. El manual de instrucciones también contiene información sobre las condiciones de funcionamiento, mantenimiento y conservación.

 **¡Atención! Debido al peligro de heridas corporales, el aparato no se debe usar para**

cutar setos ni matorrales o para trocear en el sentido de elaborar compost.

Utilice solamente cables de prolongación autorizados de PVC con la referencia H05 RN-F o H05 VV-F, con una longitud máxima de 15 m.

6. Montaje

Comprobación del contenido suministrado:

La caja de embalaje debe contener los componentes siguientes:

- Recortadora de césped completa
- Plato de protección
- Manual de instrucciones

Montaje del plato de protección Figura B

Antes de la puesta en funcionamiento monte el plato de protección (Pos 8) que se adjunta. En la parte inferior de la carcasa del motor (Pos 7) se encuentra un carril de guía a la derecha y a la izquierda. Empuje el plato de protección por detrás en el carril de guía hasta que los ganchos del plato de protección encajen.

 **¡Atención! Preste atención, durante el montaje del plato de protección, a la cuchilla de corte / limitador de hilo. ¡Peligro de lesiones!**

El plato de protección debe estar fijado en el aparato.

 **¡Atención! ¡Conecte el aparato a la red eléctrica solamente después de su montaje completo!**

El plato de protección no se debe sacar después del montaje.

7. Puesta en servicio

Antes de cada uso, realice una inspección visual del aparato. No utilice el aparato si los dispositivos de seguridad (palanca de cambio, cubiertas protectoras) y / o el dispositivo de corte están dañados o desgastados. Nunca impida el funcionamiento de los dispositivos de seguridad.

Lleve protección para los ojos y guantes.

7.1. Encendido de la recortadora de césped (Figura C)

Conecte el cable de conexión con la extensión y conéctelo a la red eléctrica. Coloque el cable en la descarga de tracción del cable (Figura C en el asa de

guía). Con ello se evita que se separe involuntariamente de la conducción eléctrica.

Apretando el interruptor de presión (2) en el asa de guía (1) se pone en marcha el aparato. Si suelta el interruptor de presión (2) el aparato se apaga de nuevo (Figura A).

 **Los dispositivos de seguridad instalados en el aparato por el fabricante no deben retirarse ni puentearse, p. ej. mediante la conexión del interruptor de presión al asa, ya que existe peligro de lesiones y el aparato no se podrá desconectar automáticamente.**

¡Atención! ¡El mecanismo de corte marcha en inercia!

7.2 Postura de trabajo (figura D)

Asegúrese de que tiene un apoyo firme y seguro. Sujete la recortadora de césped con una mano en el asa de conducción (1) y con la otra mano en el asa adicional (9). Cuando esté trabajando con la recortadora de césped debería mantener el aparato en un ángulo de inclinación de aproximadamente 30° en relación al suelo. Este ángulo de inclinación se da automáticamente, cuando sujeta la recortadora de césped por el asa de conducción (1) (figura D).

7.3. Ajuste de la inclinación (Figura H) 400 RT

Su recortadora de césped está equipada con un ajuste del mango y de la inclinación que le permite cortar hierba cómodamente bajo árboles, arbustos y matorrales. Para modificar la inclinación afloje los tornillos sujetadores (13) y ajuste el mango a la posición deseada. A continuación enrosque y fije de nuevo los tornillos sujetadores bien a fondo.

7.4. Alargamiento de mango (Figura G) 400 RT

Para un trabajo más cómodo y para poder utilizar la recortadora de manera óptima, se puede regular la longitud de su mango. Para alargar el mango, presione el botón (5) en el asa de dirección y tire del asa hacia arriba mientras mantiene presionado el botón. Cuando haya

regulado la longitud, suelte el botón.

7.5. Arco de protección (Figura I) 400 RT

Para proteger el cabezal de corte de daños eventuales, su recortadora de césped dispone de un arco de protección. El cabezal de corte no se debe colocar sobre el suelo. El arco de protección (14) impide que el cabezal de corte toque el suelo. Preste atención a que el cabezal de corte pueda siempre rotar libremente.

7.6. Recortar en los cantos del césped y lugares de acceso difícil (Figura E/F)

Deje oscilar ligeramente la recortadora hacia adelante y atrás (Figura E). Para cortar en vertical gire la recortadora de césped en el asa de conducción (1) sobre 180°, de tal

forma que el plato de protección (8) mire hacia arriba (Figura F).

7.7. Alargamiento del hilo de corte

Sólo la máxima longitud de hilo garantiza siempre un corte limpio del césped. El hilo de corte se desgasta en función del uso y se acorta. Cuando el rendimiento de corte disminuya notablemente, se debe alargar el hilo de corte.

7.8. Alargamiento del hilo (Figura J)

Cuando el motor esté funcionando toquetee la recortadora de césped ligeramente con el cabezal de corte sobre el suelo. De esta manera se reajusta el hilo automáticamente. En caso de que el hilo sea demasiado largo el limitador de longitud lo acorta a la correcta longitud.

8. Mantenimiento, limpieza, almacenamiento

La comprobación regular (conexiones roscadas bien apretadas, grietas, daños) y el cambio de las piezas desgastadas o dañadas permite prevenir accidentes y averías del aparato.

Por motivos de seguridad, las reparaciones sólo deben ser realizadas por personal autorizado.

 ¡Atención! Antes de realizar cualquier trabajo, comprobación o reparación del aparato, desconecte el enchufe de la toma de red. ¡Peligro de lesiones!

 Cuando alargue el hilo manualmente, preste atención a la cuchilla de corte y al limitador de hilo 10. ¡Peligro de lesiones!

Debido al peligro de lesiones físicas y daños materiales: ¡No limpie el aparato con agua corriente, sobre todo si es a presión!

Guarde el aparato en un lugar seco y protegido contra heladas.

El lugar de almacenamiento debe estar fuera del alcance de los niños.

Mantenimiento

El mantenimiento incluye trabajos que mantienen el aparato en perfecto estado de funcionamiento.

No utilice nunca piezas de recambio ni accesorios no previstos por el fabricante.

Tenga en cuenta las instrucciones de montaje cuando cambie el depósito de hilos.

Cambio del hilo de corte

8.1. Cambio del depósito de hilo (Figura A/A1)

Tenga precaución de no herirse en cada dispositivo que sirva para el corte de la longitud del hilo.

Tras agotarse el hilo de corte debe cambiarse el depósito de hilo.

No utilice jamás elementos de corte metálicos o piezas de recambio ni accesorios no autorizados por el fabricante.

Por favor utilice exclusivamente el depósito de hilo de recambio recomendado por el fabricante que esté disponible en el comercio especializado.

Hilo de repuesto (N.º de artículo de repuesto original de Brill 75062) 400 RT

Hilo de repuesto (N.º de artículo de repuesto original de Brill 75060) 270 RT

A) ¡Extraiga el enchufe de la toma de red!

B) En el lado inferior de la máquina se encuentra el cabezal de corte (10) con el depósito de hilo (12) y el pulsador (15). Agarre firmemente con una mano la parte inferior estriada del cabezal de corte. Con la otra mano presione hacia dentro la pieza de unión que se encuentra en la tapa. Gire la tapa en el sentido contrario a las agujas del reloj para aflojarla (Figura K/L).

C) Saque el depósito de hilos vacío.

Indicación: Si el depósito de hilos no se afloja, gírelo en el sentido contrario a las agujas del reloj.

D) Ponga el nuevo depósito de hilos de tal forma que el hilo de corte sea guiado hacia afuera por una de las aberturas en el cabezal de corte (Figura O).

E) Presione el depósito de hilos contra el muelle hacia abajo y fíjelo en esta posición mediante un giro corto hacia la izquierda o la derecha.

F) Coloque de nuevo la tapa y gírela ligeramente hacia la derecha hasta que la pieza de unión encaje de nuevo.

Mantenga la recortadora de césped en la posición de trabajo antes de encenderla de nuevo.

8.1.1. Hilo de corte insertado (Figura M/N/O)

Si el hilo se rompe directamente en la bobina de hilo, una extensión automática ya no será más posible. Proceda como sigue:

A) Extraiga el enchufe de la toma de red!

B) Saque el depósito de hilos como se describe en el Punto 8.1.

C) Saque el anillo transparente de plástico por la bobina de hilo (Figura M).

D) El hilo de corte bobinado se halla suelto. Desbobine el hilo unos 12 cm y sujételo fijo en la entalladura de la bobina (Figura N).

E) Pase el extremo del hilo a través del hojal del anillo de plástico transparente y a continuación colóquelo otra vez en la bobina (Bild O).

F) Coloque de nuevo el depósito de hilos como se describe en el Punto 8.1.

Mantenga la cortadora de césped en la posición normal de trabajo antes de volver a encenderla.

Hacemos constar que, según la ley alemana sobre responsabilidad por productos, no nos responsabilizamos de los daños ocasionados por nuestros aparatos si tales daños son causados por reparaciones indebidas, causados por recambios parciales en los cuales no se han usado las piezas originales del fabricante o piezas autorizadas por éste, ni tampoco si son causados por reparaciones hechas por un servicio técnico de atención al cliente ajeno o por técnicos no autorizados por el fabricante. Todo ello también se aplica a los accesorios.

Conservación

Compruebe que las ranuras de ventilación en la carcasa del motor estén siempre limpias. Limpie los restos de hierba o suciedad de la cubierta de seguridad con un paño seco o un cepillo después de cada uso.

Almacenamiento

Se recomienda almacenarlo colgado, para que el cabezal cortante no tenga que soportar una carga innecesaria.

9. Solución de averías

Aspectos generales

Las averías sólo aparecen en la mayoría de los casos cuando el aparato no se trata, no se cuida y no se mantiene correctamente. En la tabla siguiente se recogen

las averías más frecuentes y su solución. Si se dan más averías acuda al puesto de servicio autorizado por el fabricante más cercano o acuda a un distribuidor oficial autorizado.

 **¡Atención! Las reparaciones que requieran conocimientos especializados sólo deben ser efectuadas por un técnico autorizado.**

 ¡Atención! Por motivos de seguridad, utilice sólo repuestos originales del fabricante o piezas autorizadas por éste.

Hacemos constar que, según la ley alemana sobre responsabilidad por productos, no nos

responsabilizamos de los daños ocasionados por nuestros aparatos si tales daños son causados por reparaciones indebidas, causados por recambios parciales en los cuales no se han usado las piezas originales del fabricante o piezas autorizadas por

éste, ni tampoco si son causados por reparaciones hechas por un servicio técnico distinto al del fabricante o por técnicos no autorizado por el fabricante. Todo ello también se aplica a los accesorios.

Avería	Causa probable	Solución
Los hilos de corte se quedan enganchados en la bobina.	La bobina no está bien colocada.	Desmonte la bobina y vuelva a colocarla (véase apartado 8 Mantenimiento ...).
No se puede seguir alargando el hilo.	Se ha gastado el hilo de corte. El hilo de corte está atascado.	Cambie el hilo (véase apartado 8 Mantenimiento ...). Desmonte la bobina, desenrolle el hilo y vuelva a enrollarlo (véase apartado 8 Mantenimiento ...).
	La bobina está mal colocada.	Desmonte / Monte la bobina (véase apartado 8 Mantenimiento ...).

10. Indicaciones para el uso adecuado / Indicaciones de seguridad

 **Comprobación antes y después de cada uso**

Antes de cada uso, realice una inspección visual del aparato. No utilice el aparato si los dispositivos de seguridad (palanca de cambio, cubiertas protectoras) y / o el dispositivo de corte están dañados o desgastados. Nunca impida el funcionamiento de los dispositivos de seguridad.

Antes de empezar a trabajar, compruebe la zona en la que va a cortar el césped. Retire los objetos extraños que haya (p. ej., piedras, ramas o huesos). Durante el trabajo procure detectar cuerpos extraños.

Mientras trabaje, lleve siempre pantalones largos y calzado fuerte. No trabaje descalzo ni con sandalias finas.

Compruebe regularmente el estado de los mecanismos de

corte y, si fuera necesario, repárelos adecuadamente.

Sólo el servicio técnico Brill o el distribuidor autorizado deben cambiar los mecanismos de corte.

 **Uso / Responsabilidad**

Compruebe que no haya personas (sobre todo niños) ni animales cerca del área de trabajo.

El aparato puede producir heridas graves. Usted es el responsable de la seguridad en la zona de trabajo.

Utilice el aparato exclusivamente para el uso previsto según se indica en el manual de instrucciones.

Trabaje con este aparato sólo con luz natural o con suficiente iluminación artificial.

Durante el trabajo, procure tener siempre una posición firme y segura, incluso en las pendientes. Preste especial atención cuando camine hacia atrás. ¡Peligro de tropezar!

Conduzca el aparato a velocidad de paseo.

Para el motor cuando transporte el aparato y deba inclinarlo por superficies que no sean de hierba, así como cuando transporte el aparato hasta y desde la superficie de trabajo. Nunca utilice el aparato si los dispositivos de protección están defectuosos o no están instalados.

Ponga en servicio o accione el interruptor de arranque con cuidado siguiendo las instrucciones del fabricante. Compruebe que haya suficiente distancia entre los pies y el mecanismo de corte.

¡Mantenga los dedos y los pies alejados del mecanismo de corte!

 ¡Interrupción del trabajo!

Antes de realizar cualquier tarea en el aparato o de abandonarla o de repostar combustible, pare el motor.

Si durante el trabajo topara con un obstáculo, ponga el aparato fuera de servicio y desconecte el enchufe de la toma de red. Retire el obstáculo, compruebe el estado del aparato y, si fuera necesario, llévelo a reparar.

Extraiga el enchufe de la toma de red en cuanto el aparato empiece a vibrar con fuerza y averigüe la causa de ello.

Nunca abandone el aparato dejándolo sin vigilancia. Si tiene que interrumpir el trabajo, desconecte el enchufe de la toma de red y guarde el aparato en un lugar seguro.

Si interrumpe el trabajo para dirigirse a otra zona, pare siempre el aparato y desconecte el enchufe de la toma de red.

 ¡Tenga en cuenta las condiciones del entorno!

Nunca utilice el aparato si llueve o en un entorno húmedo o mojado.

No trabaje con aparatos eléctricos directamente junto a piscinas o estanques.

¡Respete las horas de descanso estipuladas por el ayuntamiento!

 Seguridad eléctrica

Compruebe regularmente que el cable de conexión no presente indicios de daños o modificaciones.

Utilice únicamente alargues autorizados.

En caso de daños o corte del cable de conexión o el alargue, desconecte inmediatamente el enchufe de la toma de red.

RE

Garantía

El fabricante garantiza sus productos para el uso doméstico durante 24 meses (a partir de la fecha de compra). Esta garantía no va en detrimento de los derechos de garantía legales. Esta garantía hace referencia a todos los defectos importantes de los productos que se demuestre se deben a defectos de fabricación o del material. La garantía consiste en la sustitución por otro producto en buen estado o en la reparación gratuita del producto, lo que se considere más oportuno. Éstas son las condiciones previas que deben darse:

- El producto se ha enviado según la ley en caso de transporte de mercancías peligrosas.
- Se debe adjuntar el comprobante de compra original con la dirección del comprador, la fecha de compra, el modelo y el nombre del producto. Debe haberse adquirido en la UE.
- El producto se ha tratado correctamente siguiendo las

recomendaciones de las instrucciones de uso. Es indispensable haber mantenido y limpiado el producto según las instrucciones de uso. Ni el comprador ni terceras personas sin autorización han intentado desmontar ni reparar el producto.

- Se debe garantizar que sólo se han utilizado recambios y accesorios originales o componentes autorizados por el fabricante. Si se han utilizado piezas o accesorios no originales, no pueden excluirse daños ni un incremento del riesgo de accidentes. Estos daños no están incluidos en la garantía.
- El producto se debe llevar o enviar directamente o por correo a uno de los centros de servicio técnico autorizados. Se debe adjuntar el comprobante de compra original.
- Los daños debidos a errores del usuario, a un uso indebido, a la utilización de recambios o accesorios no origina-

les o no autorizados, así como a trabajos de reparación y limpieza incorrectos, no se incluyen en la garantía.

Los productos incluyen distintos componentes sujetos a desgaste por el uso o por el paso del tiempo. Estos componentes sujetos a desgaste no están incluidos en la garantía.

Según el producto, se consideran componentes sujetos a desgaste los componentes siguientes: cuchillas / barra portacuchilla / correa de transmisión / rodillo de tratamiento / cilindro portacuchillas / cuchilla inferior / placa de corte / hilo de corte / tapa del cabezal de corte / hoja de sierra / elemento de níquel cadmio (batería).

Esta garantía del fabricante no va en detrimento de los derechos de garantía del distribuidor / vendedor.

Declaración de conformidad de la UE

El que suscribe

Brill Gartengeräte GmbH, Därmannsbusch 7, D-58456 Witten (Herbede)

confirma que el aparato que se cita a continuación, en la versión comercializada por nosotros, cumple los requisitos de las directivas UE estandarizadas, los estándares de seguridad de la UE y los estándares específicos del producto.

En caso de realizar cualquier modificación en la presente mercancía sin nuestra previa autorización, esta declaración pierde su validez.

Descripción:

Turbotrimmer eléctrica

Tipo:

270 RT Tipp
400 RT DuoTipp

Art. Nº:

270 RT Tipp 75027
400 RT DuoTipp 75029

Normativa UE:

Normativa para maquinaria
98/37 CE
Normativa de baja tensión
73/23 CE
Tolerancia electromagnética
89/336 CE
Normativa 93/68 CE
Normativa 2000/14 CE

NE homologados:

EN 292-1
EN 292-2
EN 786
EN 6035-1

Ancho de corte:

270 RT Tipp 23 cm
400 RT DuoTipp 27 cm

Nivel sonoro medido:

270 RT Tipp 91,52 dB (A)
400 RT DuoTipp 92,50 dB (A)

Nivel sonoro garantizado:

270 RT Tipp 93 dB (A)
400 RT DuoTipp 94 dB (A)

Puesto de comprobación:

Deutsche Prüfstelle für Land- und
Forstwirtschaft

Número de referencia de la UE:

0363
Valoración según las directrices
sobre el ruido 2000/14 UE
Anexo VI

Colocación del distintivo CE:

2000

Witten, 29. 9. 2003



Markus Kress
Geschäftsführer

Documentos técnicos:
Documentación técnica de Brill
(Sección, DT)

4. Instruções de utilização – avisos gerais

Leia atentamente as instruções e respeite as indicações de utilização e de segurança incluídas. Mediante o presente manual de instruções, procure familiarizar-se com o aparelho, os controlos, a utilização correcta e as indicações de segurança.



Atenção! Nunca permita que crianças ou outras pessoas que não conheçam este manual de instruções utilizem este aparelho.

Informe-se se as determinações vigentes em seu país especificam uma idade mínima para o utilizador.

Tenha em conta que o utilizador é responsável pelos acidentes que afectem a integridade física ou a propriedade de outras pessoas.

Guarde estas instruções de utilização em local seguro.

5. Utilização prevista

A máquina de cortar relva destina-se, única e exclusivamente, ao corte / nivelamento da relva, ou relvado de jardins em casas particulares ou de lazer e não deve ser utilizado para fins comerciais, em instalações públicas, parques, recintos desportivos, nas ruas, ou em explorações agrícolas ou florestais.

Para o uso correcto do aparelho é obrigatório seguir o manual de instruções fornecido pela Brill. O manual de instruções também contém informações sobre as condições de funcionamento, manutenção e conservação.

 **Atenção! O aparelho não pode ser utilizado, devido**

ao perigo de ocasionar lesões, para cortar sebes e ramos ou para esmiuçar materiais para fins de compostagem.

Utilize apenas extensões em PVC com a designação H05 RN-F ou H05 RN-F e com um comprimento máximo de 15 m.

6. Montagem

Verifique se está completo:

A embalagem de cartão contém os seguintes componentes:

- Máquina de cortar relva completa
- Prato de protecção
- Manual de instruções

Montagem do prato de protecção

Figura B

Proceda à montagem do respectivo prato de protecção (Pos 8)

antes da colocação em funcionamento. Na parte inferior da carcaça do motor (Pos 7) encontra-se do lado direito e esquerdo uma barra de guia. Insira o prato de protecção por trás na barra de guia, até os ganchos do prato encaixarem.

 **Atenção! Tenha atenção à lâmina de corte / delimitador do fio, durante a montagem do prato de protecção. Perigo de ferimento!**

O prato de protecção tem que estar bem montado no aparelho.

 **Atenção! O aparelho só deve ser conectado à corrente, após conclusão de todos os trabalhos de montagem!**

Uma vez montado, não pode proceder à desmontagem do prato de protecção.

7. Colocação em funcionamento

Antes de cada utilização efectue um controlo visual do aparelho. Não utilize o aparelho, se os dispositivos de segurança (alavanca de comando, as coberturas de segurança) e / ou o dispositivo de corte se encontrarem danificados ou gastos. Nunca desactive os dispositivos de segurança.

Utilize óculos e luvas de protecção.

7.1. Activação da máquina de cortar relva (Figura C)

Proceda à conexão do cabo de ligação com a extensão e, posteriormente, à rede eléctrica. Posicione o cabo no dispositivo especialmente concebido para a redução de tracção do mesmo (Figura C no manípulo de guia). Deste modo é assegurada a desconexão inadvertida dos conectores eléctricos de ficha.

O aparelho é colocado em funcionamento através do accionamento do interruptor de pres-

são (2) situado no manípulo de guia (1). Se soltar o interruptor de pressão (2) o aparelho desliga-se automaticamente (Figura A).

 **De modo a reduzir o perigo de ferimentos e a permitir a desactivação automática do aparelho em situações de perigo não é permitida a remoção ou modificação dos dispositivos de segurança instalados no aparelho pelo fabricante como, por exemplo, através da fixação de um interruptor de pressão no manípulo.**

Atenção! A ferramenta de corte continua a funcionar!

7.2. Posição de trabalho (Figura D)

Tenha atenção a um local de posicionamento fixo e seguro. Segure a máquina de cortar relva com uma mão no manípulo de guia (1) e com a outra mão no manípulo adicional (9). Durante os trabalhos com a máquina de cortar relva, o aparelho deve ser operado num ângulo de inclinação de cerca de 30° em relação ao solo. Este ângulo de inclinação é assumido automaticamente se operar a máquina de cortar relva através do manípulo de guia (1), (Figura D).

7.3. Ajuste de inclinação (Figura H) 400 RT

A sua máquina de cortar relva está munida com um ajuste de inclinação no cabo, o qual permite uma operação confortável do aparelho, por baixo de árvores e arbustos. De modo a modificar a inclinação é necessário desapertar o parafuso de fixação (13) e ajustar o cabo na posição desejada. Proceda, de seguida, novamente à fixação do respectivo parafuso.

7.4. Aumento do cabo (Figura G) 400 RT

O cabo da sua máquina de cortar relva é ajustável em comprimento, de modo a oferecer-lhe maior conforto durante o trabalho. Para aumentar o cabo tem que premir o botão (5) no manípulo de guia e puxar o manípulo para cima, enquanto prime o botão. Deixe de premir o botão, assim que, alcançar o comprimento desejado.

7.5. Estribo de protecção (Figura I) 400 RT

A sua máquina de cortar relva está munida com um estribo de protecção, o qual se destina à protecção da cabeça de corte do aparelho. A cabeça de corte não pode ter contacto com o solo. O estribo de protecção (14) dificulta o contacto inadvertido entre a cabeça de corte e o solo. Certifique-se que a cabeça de corte pode executar a sua rotação sem qualquer impedimento / obstrução.

7.6. Cortar a relva em cantos e locais de difícil acesso (Figura E / F)

Oscile o aparelho suavemente de um lado para o outro

(Figura E). Para a execução de um corte perpendicular deve rodar o aparelho no manípulo de guia (1) em 180°, de modo que o prato de protecção (8) indique para cima (Figura F).

7.7. Aumentar o tamanho do fio cortante

Apenas o comprimento máximo do fio é garante para um corte adequado. O grau de desgaste (redução do tamanho) do fio cortante depende do respectivo campo de aplicação. O fio cortante tem que ser aumentado em tamanho, sempre que verificar uma redução notável da capacidade de corte.

7.8. Aumento do comprimento do fio (Figura J)

Proceda ao contacto suave da cabeça de corte da máquina de cortar relva com o solo (motor tem que estar em funcionamento). Esse processo reajusta automaticamente o comprimento do fio. Se o fio for demasiadamente comprido, o dispositivo para a delimitação do mesmo encarregar-se-á, automaticamente, de o encurtar para o comprimento ideal.

8. Manutenção, conservação e armazenamento

Os controlos regulares (fixação correcta das uniões rosçadas, fissuras, danificações), assim como, a substituição de componentes desgastados e nocivos ajuda a precaver acidentes e falhas no equipamento.

As reparações só podem ser efectuadas pelo pessoal qualificado e devidamente autorizado.

 **Atenção! Antes de efectuar qualquer trabalho, com-**

provação ou reparo do aparelho tire a ficha da rede. Perigo de ferimento!

 **Tenha atenção, à lâmina de corte / delimitador do fio 10, durante o aumento manual do fio. Perigo de ferimento!**

Devido ao perigo de provocar lesões físicas e danos materiais: **Não limpe o aparelho com água corrente, em especial se for a pressão!**

Guarde o aparelho num local seco e protegido contra geadas.

O local onde se guarda o aparelho deve estar fora do alcance das crianças.

Manutenção

A manutenção inclui trabalhos que mantêm o aparelho em perfeito estado de funcionamento.

Nunca utilize peças sobressalentes e acessórios que não tenham sido considerados pelo fabricante.

Considere as indicações de montagem quando substituir o carregador do fio.

Substituição do fio cortante

8.1. Substituição do carregador do fio
(Figura A / A1)

Tenha atenção a possíveis ferimentos que possam ser provocados pelos dispositivos destinados ao encurtamento do comprimento do fio.

O carregador do fio tem que ser substituído, assim que, este chegar ao fim.

Não utilize nunca elementos de corte mecânicos ou peças de acessórios ou sobressalentes que não sejam autorizadas pelo fabricante.

Utilize apenas o carregador de fio recomendado pelo fabricante.

Fio sobresselente (Original-Brill-Peça sobressalente artigo n.º 75062) 400 RT
Fio sobresselente (Original-Brill-Peça sobressalente artigo n.º 75060) 270 RT

A) Tire a ficha da rede!

B) Na parte inferior do aparelho encontra-se a cabeça de corte (10) com o carregador de fio (12) e a cabeça de encosto (15). Segure com uma mão a parte inferior estriada da cabeça de corte. Prima com a outra mão a tala, situada na tampa, para dentro. Proceda à rotação da tampa no sentido oposto ao dos ponteiros do relógio, de modo a desapertar a mesma (Figura K/L).

C) Retire o carregador de fio vazio.

Indicação: Se tiver dificuldades em retirar o carregador de fio deve rodá-lo no sentido oposto ao dos ponteiros do relógio.

D) Insira o novo carregador de fio, de modo a que o fio cortante possa passar para fora, através de uma das aberturas situadas na cabeça de corte (Figura O).

E) Pressione o carregador de fio contra a mola e fixe o mesmo nesta posição através de uma revolução para a direita ou esquerda.

F) Posicione novamente a tampa e rode a mesma suavemente para a direita, até a tala encaixar.

Posicione a máquina de cortar relva novamente na posição normal de trabalho, antes de a colocar em funcionamento.

8.1.1. Fio cortante recolhido
(Figura M/N/O)

Se o fio romper directamente na bobina do fio, não é mais possível proceder ao aumento automático do mesmo. Proceda do seguinte modo:

A) Tire a ficha da rede!

B) Retire o carregador de fio, do modo descrito no ponto 8.1.

C) Puxe o anel transparente de plástico sobre a bobina do fio (Figura M).

D) O fio cortante enrolado está agora acessível. Desenrole cerca de 12 cm do fio e fixe o mesmo no entalhe da bobina (Figura N).

E) Passe a extremidade do fio entre o orifício do anel de plástico transparente e posicione o mesmo, novamente, sobre a bobina (Figura O).

F) Monte, novamente, o carregador de fio do modo descrito no ponto 8.1.

Posicione a máquina de cortar relva novamente na posição normal de trabalho, antes de a colocar em funcionamento.

Alertamos para o facto que, de acordo com a lei sobre os direitos de garantia, não nos responsabilizamos por danos causados por reparações incorrectas ou, por substituições de peças que não sejam peças originais do fabricante ou peças autorizadas pelo mesmo, ou por reparações que não tenham sido efectuadas pelo serviço de assistência técnica ou por um técnico devidamente autorizado. O mesmo é válido para as peças sobressalentes e complementares ou acessórios.

Conservação

Certifique-se que as ranhuras de ventilação, situadas na carcaça do motor, estão sempre livres de sujidade. Remova, após cada utilização, os restos de ervas e de sujidade acumulados na cobertura de protecção, com um pano seco ou uma escova.

Armazenamento

De modo a não expor a cabeça de corte a cargas desnecessárias aconselhamos um armazenamento suspenso do aparelho.

9. Solução de avarias

Aspectos gerais

As avarias normalmente surgem quando o aparelho não é tratado, manuseado ou conservado correctamente. A tabela a seguir indica as avarias mais frequentes e a respectiva solução para eliminar as mesmas. Caso ocorram outras avarias, contacte a assistência técnica ou o distribuidor oficial mais próximo.

 **Atenção!** As reparações que requerem conheci-

mentos técnicos só podem ser efectuadas por uma pessoa qualificada.

 **Atenção!** Por motivos de segurança só devem ser utilizadas peças sobressalentes originais do fabricante ou peças devidamente autorizadas pelo mesmo.

Alertamos para o facto que, de acordo com a lei sobre os direitos de garantia, não nos responsabilizamos por danos

causados por reparações incorrectas ou, por substituições de peças que não sejam peças originais do fabricante ou peças por nós autorizadas, ou por reparações que não tenham sido efectuadas pelo serviço de assistência técnica ou por um técnico devidamente autorizado. O mesmo é válido para as peças sobressalentes ou acessórios.

Avaria	Causa provável	Solução
Os fios cortantes desaparecem na bobina do fio.	A bobina do fio foi mal montada.	Desmontar a bobina do fio e colocá-la correctamente (ver ponto 8 Manutenção ...).
Não é mais possível aumentar o fio.	A totalidade do fio cortante foi consumida.	Substituir o fio (ver ponto 8 Manutenção ...).
	Fio cortante está encravado.	Desmontar a bobina do fio; desenrolar o fio e enrolá-lo novamente (ver ponto 8 Manutenção ...).
	Bobina foi montada incorrectamente.	Desmontagem / Montagem da bobina do fio (ver ponto 8 Manutenção ...).

10. Conselhos para um uso correcto / Instruções de segurança

 **Controlo antes e após cada utilização**

Antes de cada utilização efectue um controlo visual do aparelho. Não utilize o aparelho, se os dispositivos de segurança (alavanca de comando, as coberturas de segurança) e / ou o dispositivo de corte se encontrarem danificados ou gastos. Nunca desactive os dispositivos de segurança.

Antes de iniciar o corte verifique a área que pretende cortar. Retire os corpos estranhos existentes (p. e. pedras, ramos ou ossos).

Durante o corte procure detectar os corpos estranhos.

Durante os trabalhos deve utilizar sempre sapatos resistentes e calças compridas. Nunca trabalhe descalço ou de sandálias.

Comprove regularmente o estado dos mecanismos de corte e, se for necessário, repare-os de maneira adequada.

A ferramenta de corte só pode ser substituída pela assistência Brill ou pelo representante especializado devidamente autorizado.

 **Utilização / Responsabilidade**

Certifique-se que não se situam outras pessoas (particularmente crianças) ou animais perto da área de trabalho.

O aparelho pode provocar ferimentos graves! Você é o responsável pela segurança na área onde está a trabalhar.

Utilize o aparelho exclusivamente para o uso previsto, conforme descrito no manual de instruções.

Utilize este aparelho apenas com luz natural ou com luz artificial suficiente.

Durante o trabalho, procure adotar sempre uma posição firme e segura, inclusive nos declives. Tenha cuidado quando andar para trás. Perigo de tropeçar!

Trabalhe com o aparelho numa velocidade reduzida.

Desligue o motor quando transportar o aparelho e incliná-lo sobre outras superfícies que não sejam de relva, assim como quando levar e retirar o aparelho da área de corte. Nunca utilize o aparelho com os dispositivos de segurança danificados ou sem os mesmos.

Inicie ou accione o interruptor de arranque com cuidado, de acordo com as indicações do fabricante. Mantenha os pés afastados da ferramenta de corte.

Mantenha os dedos e os pés afastados da ferramenta de corte!

Desligue o motor antes de efectuar qualquer trabalho no aparelho, quando abandonar o mesmo ou quando encher o depósito.

Se durante o trabalho surgir algum obstáculo, desligue o aparelho. Tire a ficha de rede. Retire o obstáculo, verifique se o aparelho ficou danificado e, se necessário, leve-o para reparar.

Tire a ficha da rede se o aparelho começar a vibrar fortemente e verifique o motivo.

 Interrupção do trabalho

Nunca deixe o aparelho sem vigilância. Se tiver de interromper o trabalho, tire a ficha da rede e guarde o aparelho num local seguro.

Se tiver de interromper o trabalho para se dirigir a outra área, desligue o aparelho e tire a ficha da rede.

 Tenha em conta as condições ambientais

Nunca utilize o aparelho com chuva ou numa área húmida e molhada.

Não trabalhe com aparelhos eléctricos junto de piscinas ou lagos de jardim.

Respeite o horário de descanso / silêncio da sua comunidade!

 Segurança eléctrica

O cabo de conexão deve ser controlado regularmente quanto a danos e sinais de envelhecimento.

Utilize apenas extensões autorizadas.

Retire imediatamente a ficha da rede se detectar danos ou cortes na extensão ou no cabo de conexão.

Garantia

O fabricante concede 24 meses de garantia (a partir da data da compra) aos seus produtos de uso exclusivamente privado, sem prejuízo das disposições da lei em matéria de direitos de reclamação no âmbito das garantias. A prestação da garantia diz respeito a todas as falhas importantes dos produtos, comprovadamente atribuíveis a defeitos de material ou de fabrico. Depois da nossa avaliação, receberá um produto sem defeito ou será efectuada a reparação gratuita do produto, se forem cumpridas as seguintes condições:

- Em caso de transferência de risco, o produto foi entregue isento de vício jurídico.
- Apresentação de um recibo original com endereço do vendedor, data da compra, designação do modelo e do produto a título de comprovativo de compra. O local de compra se situa dentro do espaço da EU.
- O produto foi tratado convenientemente e de acordo com as recomendações do manual do utilizador. A manutenção e a limpeza do produto de acordo com as indicações do manual do utilizador é indispensável. O produto não foi alvo de tentativa de desmontagem nem de reparação por parte do vendedor nem de terceira pessoa não autorizada.
- É preciso garantir a utilização exclusiva de peças sobressalentes e acessórios originais ou autorizados pelo fabricante. A utilização de peças e acessórios não originais poderá causar prejuízos indirectos e acidentes. Tais prejuízos indirectos estão excluídos da garantia.
- O produto tem de ser enviado directamente ou devidamente franquiado a um ponto de assistência técnica autorizado. O produto deve vir acompanhado do respectivo recibo original.

- Não são cobertos pela garantia danos devidos a erros de utilização, uso diferente daquele a que se destina, utilização de peças de substituição ou sobressalentes e acessórios não originais ou não autorizados, bem como trabalhos de manutenção ou de limpeza impróprios.

Os produtos são compostos por diferentes componentes sujeitos

a desgaste decorrente do uso ou a um desgaste considerado normal. Estas peças também não são abrangidas pela garantia.

Por se tratar de peças de desgaste, excluem-se os seguintes componentes individuais, em função do produto:

Lâmina / barra de lâminas / correia de transmissão / rolo de tratamento / rolo das lâminas /

lâmina inferior / placa de corte fio cortante / tampa da cabeça porta-lâmina / lâmina de serra / níquel / célula em cádmio (bateria).

Esta garantia do fabricante não afecta os direitos de reclamação perante o agente autorizado / vendedor ao abrigo da garantia.

Certificado de Conformidade da UE

Os abaixo mencionados

Brill Gartengeräte GmbH, Därmannsbusch 7, D-58456 Witten (Herbede)

confirma que o aparelho seguidamente designado na versão comercializada por nós satisfaz os requisitos impostos pelas directivas de UE harmonizadas, normas de segurança da UE e normas específicas do produto.

Este certificado ficará nulo se a unidade for modificada sem a nossa aprovação.

Descrição do aparelho:

Aparador de relva eléctrico

Tipo:

270 RT Tipp
400 RT DuoTipp

Art. Nº:

270 RT Tipp	75027
400 RT DuoTipp	75029

Directrizes da UE:

Directrizes para maquinaria
98/37 CE
Directiva para baixa voltagem
73/23 CE
Compatibilidade electro-
magnética 89/336 CE
Directiva 93/68 CE
Directiva 2000/14 CE

Padrões Europeus harmonizadas:

EN 292-1
EN 292-2
EN 786
EN 6035-1

Largura de corte:

270 RT Tipp	23 cm
400 RT DuoTipp	27 cm

Nível de ruído medido:

270 RT Tipp	91,52 dB (A)
400 RT DuoTipp	92,50 dB (A)

Nível de ruído garantido:

270 RT Tipp	93 dB (A)
400 RT DuoTipp	94 dB (A)

Local de averiguação:

Deutsche Prüfstelle für Land- und Forstwirtschaft

Número de identificação da UE:

0363
Avaliação segundo a directiva do ruído 2000/14 CE, Anexo VI

Ano de marcação pela CE:

2000

Witten, den 29. 9. 2003



Markus Kress
Geschäftsführer

Documentação técnica:
Documentação técnica Brill
(Departamento, DT)

Brill Service Centers

www.brillgarten.de



Brill Gartengeräte GmbH · Postfach 31 61 · D-58422 Witten
www.brillgarten.de

13837/01-2003-11-24