



Leise-Häcksler

Silent shredder

Broyeur silencieux

Fluister hakselaar

Tichá drtička

Rozdrabniacz cichobieżny

Tystgående kompostkvarn

Biotrituratore silenzioso

Picadora de paja silenciosa

Triturador silencioso

2000 ESK

2300 ESK

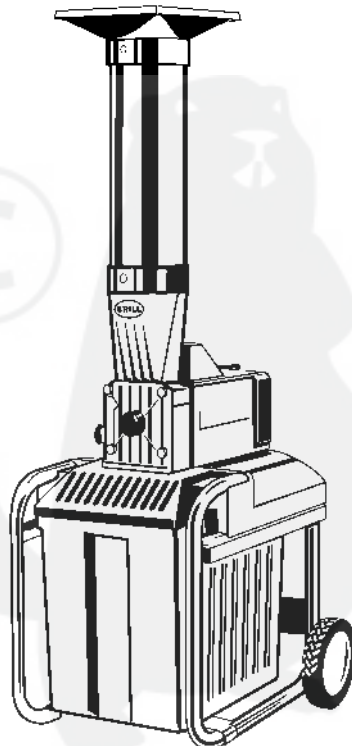
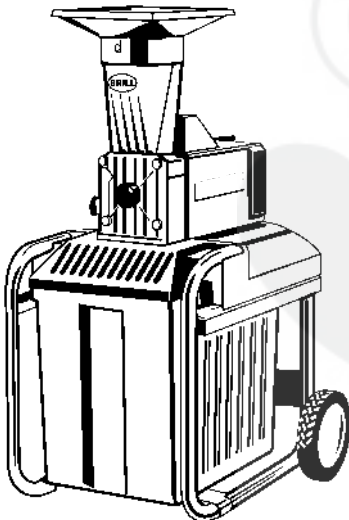

Bedeutung der Symbole

Meaning of symbols

Signification des symboles

Betekenis van de symbolen

Význam symbolů

Znaczenie symboli

Symboler

Significato dei simboli

Significado de los símbolos

Significado dos símbolos



Achtung! Vor Inbetriebnahme Gebrauchsanweisung lesen!

Warning! Read instruction handbook!

Attention ! Merci de lire attentivement le mode d'emploi avant d'utiliser cet appareil !

Let op! Voor ingebruikname gebruiksaanwijzing doorlezen!

Pozor! Před uvedením do provozu přečtěte návod k obsluze!

Uwaga! Przed uruchomieniem przeczytać instrukcję obsługi!

Observera ! Läs bruksanvisningen före användning!

Attenzione! Prima di mettere in funzione l'apparecchio, leggete le istruzioni per l'uso!

Atención: ¡Lea las instrucciones de uso antes de la puesta en marcha!

Atenção! Antes da colocação em funcionamento, leia o manual do utilizador!

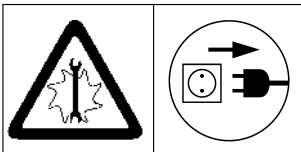

Vor Arbeiten am Schneidwerkzeug Netzstecker ziehen!

Before maintenance, disconnect the plug from the mains!

Débranchez l'appareil avant toute intervention sur le système de coupe !

Voor werkzaamheden aan de snijinrichting, stekker uit het stopcontact halen!

Před prací na řezném nástroji vytáhněte zástrčku!

Przed rozpoczęciem prac przy elementach tnących wyciągnąć wtyczkę z sieci!

Dra ur eluttaget innan Du rengör eller justerar klingan!

Staccate la spina prima di effettuare lavori sul cilindro a coltelli!

¡Desconecte el enchufe antes de trabajar con el mecanismo de corte!

Antes de trabalhar numa ferramenta de corte, desligue a ficha da tomada!



Augen- und Gehörschutz tragen!

Wear eye and hearing protectors!

Portez des lunettes de protection ainsi qu'un casque anti-bruit.

Draag oog- en gehoorbescherming!

Noste chrániče zraku a sluchu!

Używać sprzętu ochrony oczu i sluchu!

Använd skydd för ögon- och öronskydd!

Indossate occhiali protettivi e cuffie salvatimpani!

¡Lleve protegidos los ojos y los oídos!

Use óculos de protecção e protecção auditiva!



Achtung, Gefahr! Umlaufende Schneidwerkzeuge!

Warning! Rotating tools!

Attention ! Danger ! Système de coupe à rotation.

Let op! Gevaar! Roterende snij-inrichting!

Pozor, nebezpečí! Rotační řezné nástroje!

Uwaga, niebezpieczeństwo! Wirujące narzędzia tnące!

Observera ! Roterade vass klinga!

Attenzione, pericolo! Cilindro a coltelli rotante!

¡Atención, peligro! ¡Mecanismos de corte en movimiento!

Atenção! Perigo! Ferramentas de corte de gume em toda a volta!



Dritte aus dem Gefahrenbereich fernhalten!

Keep bystanders away!

Maintenez tout tiers hors de la zone de travail !

Zorg ervoor dat derden buiten de gevarezone blijven!

Udržujte nepovolané mimo nebezpečnou oblast!

Se dopuszczać osób trzecich do strefy zagrożenia!

Se till att inga barn eller obehörig befinner sig i riskområdet!

Tenete lontane terze persone dalla zona di pericolo!

¡No debe haber terceras personas dentro de la zona de peligro!

Mantenha terceiros afastados da zona perigosa!

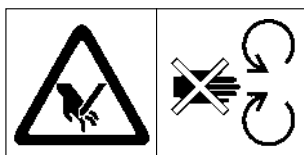

Achtung, Gefahr! Hände und Füße von Öffnungen fernhalten, während die Maschine in Betrieb ist.

Danger! Keep hands and feet out of openings while machine is running.

Attention – danger ! Tenez mains et pieds éloignés des ouvertures pendant le fonctionnement de l'appareil.

Let op! Gevaar! Houdt handen en voeten weg bij de openingen als de machine loopt.

Pozor, nebezpečí! Pokud je stroj v provozu, udržujte ruce a nohy mimo otvory.

Uwaga, niebezpieczeństwo! Nie zbliżać rąk i nóg do otworów podczas pracy maszyny.

Observera! Håll inga kroppsdelar (händer, fötter) vid öppningarna under användning.

Attenzione, pericolo! Tenete mani e piedi lontani dalle aperture durante il funzionamento della macchina.

¡Atención, peligro! Mantenga las manos y los pies retirados de los orificios mientras la máquina esté en movimiento.

Atenção! Perigo! Mantenha mãos e pés afastados enquanto a máquina estiver em funcionamento.

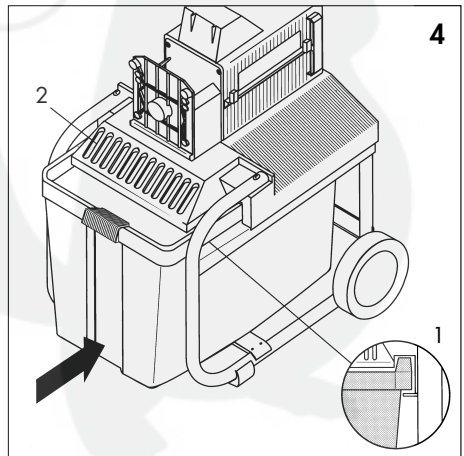
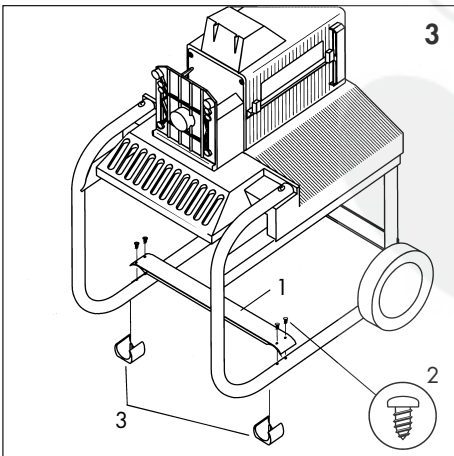
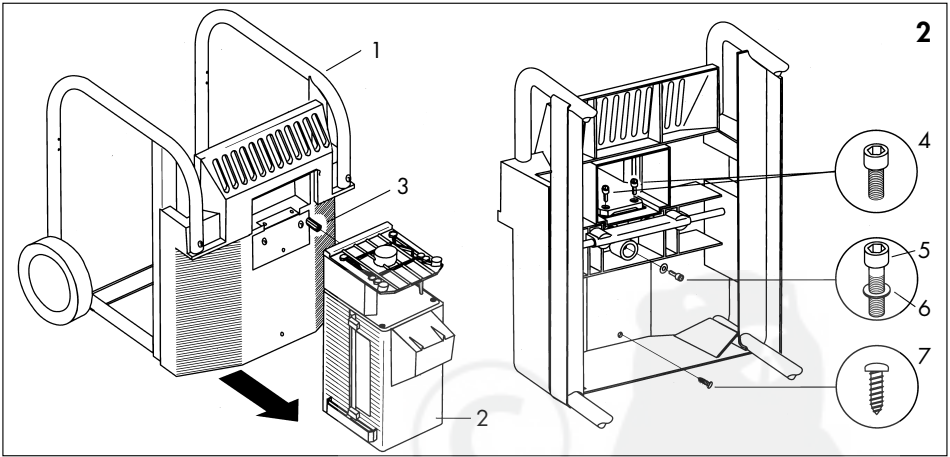
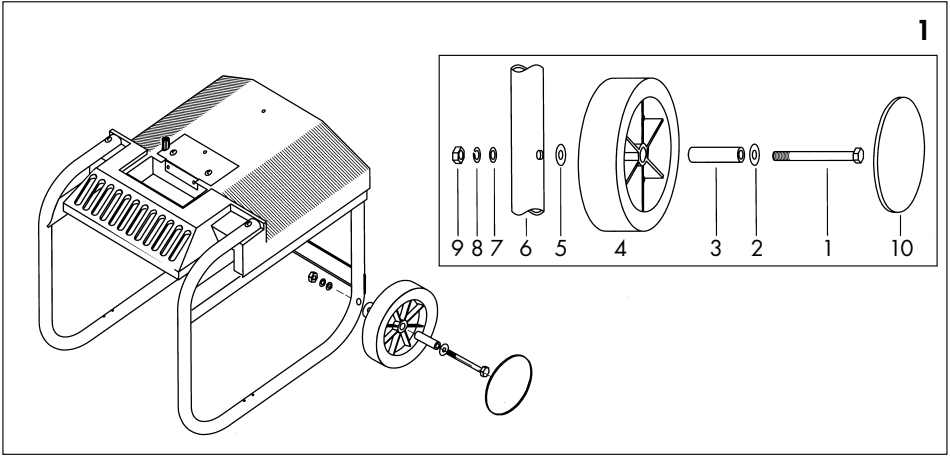

2000 ESK

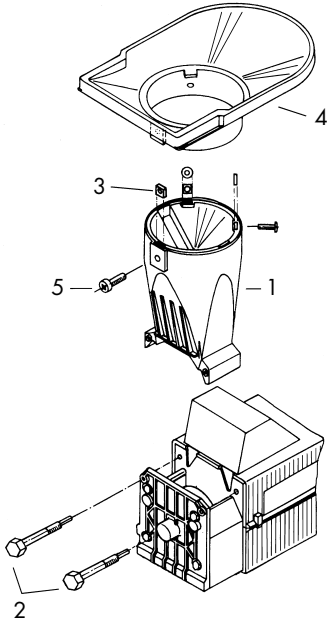

2300 ESK

5

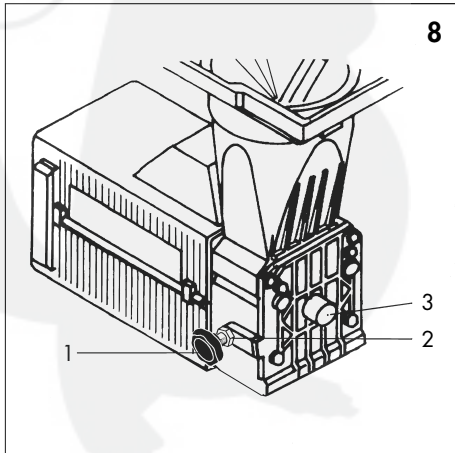
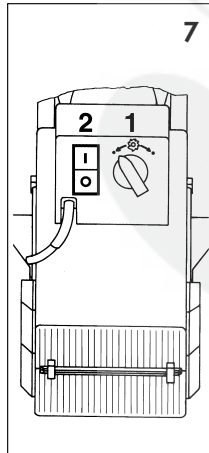
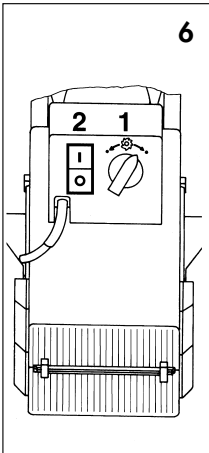
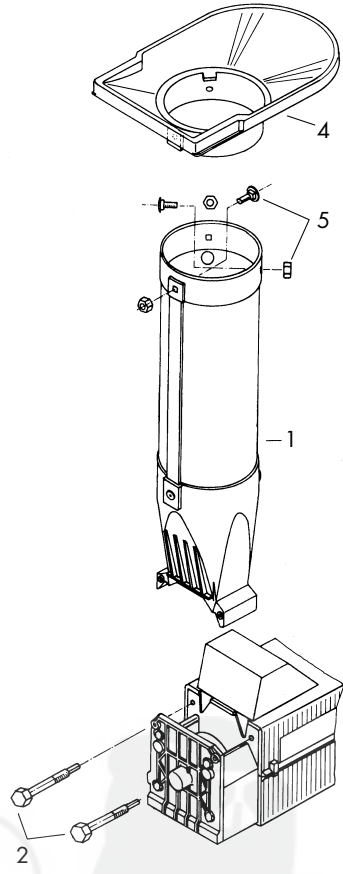

Inhaltsverzeichnis – Contents – Sommaire – Inhoudsopgave

D

Bitte lesen Sie diese Gebrauchsanweisung vor Montage und Inbetriebnahme Ihres Gerätes.

Beim Lesen der Gebrauchsanweisung Umschlagseite herausklappen.

1. Ordnungsgemäßer Gebrauch	9
2. Hinweise zur Gebrauchsanweisung	9
3. Technische Daten (siehe Ergänzung zur Gebrauchsanweisung)	
4. Zusammenbauanleitung	9
5. Sicherheits- und Warnhinweise	10
6. Inbetriebnahme	10
7. Hinweise zum richtigen Häckseln	11
8. Wartung am Messerwerk	12
9. Wartung, Pflege, Aufbewahrung	12
10. Behebung von Störungen	13
Garantie	13
EU-Konformitätserklärung (siehe Ergänzung zur Gebrauchsanweisung)	

GB

Please read these operating instructions before assembling and using your machine.

Fold out the cover when reading these instructions.

1. Proper use	14
2. Information on the instructions for use	14
3. Technical data (see Supplement to Operating Instructions)	
4. Assembly instructions	15
5. Information on safety and hazards	15
6. Starting up	16
7. Information on the correct cutting procedure	17
8. Maintenance of the blade assembly	17
9. Maintaining, caring for, and treating the shredder	17
10. Remediating malfunctions	18
Guarantee	19
EU Certificate of Conformity (see Supplement to Operating Instructions)	

F

Nous vous remercions de bien vouloir lire attentivement ce mode d'emploi avant le montage et l'utilisation de votre broyeur.

Dépliez le 2° volet de la couverture pour avoir les illustrations sous les yeux pendant la lecture du mode d'emploi.

1. Utilisation dans les règles de l'art	19
2. Remarques concernant les instructions de service	20
3. Données techniques (voir Complément au mode d'emploi)	
4. Instructions de montage	20
5. Instructions de sécurité et de prévention	21
6. Mise en service	21
7. Instructions pour un hachage correct	22
8. Entretien du bloc de coupe	23
9. Entretien, maintenance et entreposage	23
10. Réparation des pannes	23
Garantie	24
Certificat de conformité aux directives européennes (voir Complément au mode d'emploi)	

NL

Lees deze gebruiksaanwijzing voor de montage en ingebruikname van het apparaat zorgvuldig door.

Klap de omslagzijde uit bij het lezen van de gebruiksaanwijzing.

1. Regelmatig gebruik	25
2. Aanwijzingen bij de gebruikshandleiding	25
3. Technische gegevens (zie Aanvulling op de gebruiksaanwijzing)	
4. Montagehandleiding	25
5. Veiligheids- en waarschuwingsvoorschriften	26
6. Inbedrijfstelling	27
7. Aanwijzing voor een correcte manier van hakselen	27
8. Onderhoud aan het messenwerk	28
9. Onderhoud, service, opslag	28
10. Verhelpen van storingen	29
Garantie	30
EU-overeenstemmingsverklaring (zie Aanvulling op de gebruiksaanwijzing)	

Obsah – Spis treści – Innehållsförteckning – Indice

CZ

Před montáží svého zařízení a jeho uvedením do provozu přečtěte, prosím, tento návod k obsluze.

Při čtení návodu k obsluze odklopte stranu obalu.

1. Řádné používání	30
2. Pokyny k návodu k obsluze	31
3. Technická data (viz – Dodatek k návodu k použití)	
4. Návod k montáži	31
5. Bezpečnostní pokyny a upozornění	32
6. Uvedení do provozu	32
7. Pokyny ke správnému drcení	33
8. Údržba řezného ústrojí	33
9. Údržba, ošetřování, ukládání	34
10. Odstranění poruch	34
Prohlášení o záruce	35
Prohlášení o shodě EU (viz – Dodatek k návodu k použití)	

PL

Przed montażem i uruchomieniem urządzenia należy przeczytać niniejszą instrukcję obsługi.

Podczas czytania instrukcji obsługi rozłożyć okładkę.

1. Prawidłowa eksploatacja	36
2. Wskazówki dotyczące instrukcji obsługi	36
3. Dane techniczne (patrz Dodatek do instrukcji obsługi)	
4. Instrukcja montażu	36
5. Zasady bezpieczeństwa i ostrzeżenia	37
6. Uruchomienie	38
7. Wskazówki dotyczące prawidłowego rozdrabniania	39
8. Konserwacja mechanizmu tnącego	39
9. Konserwacja, pielęgnacja, przechowywanie	39
10. Usuwanie usterek	40
Gwarancja	41
Deklaracja zgodności Unii Europejskiej (patrz Dodatek do instrukcji obsługi)	

S

Läs omsorgsfullt igenom bruksanvisningen före montering och användning.

Vik ut omslagssidan när Du läser bruksanvisningen.

1. Avsedd användning	42
2. Anmärkningar för bruksanvisning	42
3. Tekniska data (se Tillägg till bruksanvisning)	
4. Monteringsanvisning	42
5. Säkerhets- och varningsanvisningar	43
6. Idrifttagning	43
7. Anvisningar för korrekt hantering	44
8. Underhåll av knivarna	45
9. Underhåll, skötsel, förvaring	45
10. Felsökning	45
Garanti	46
EU Tillverkardeklaration (se Tillägg till bruksanvisning)	

I

Prima di montare e mettere in funzione il vostro nuovo biotritratore, siete pregati di leggere attentamente le presenti istruzioni per l'uso.

Non dimenticate di consultare anche la pagina pieghevole.

1. Impiego secondo destinazione	47
2. Note sulle istruzioni per l'uso	47
3. Dati tecnici (vedi il Aggiunta alle istruzioni per l'uso)	
4. Istruzioni di montaggio	47
5. Avvertenze di sicurezza e pericolo	48
6. Messa in esercizio	48
7. Avvertenze per una corretta triturazione	49
8. Manutenzione del cilindro a coltelli	50
9. Manutenzione, pulizia, conservazione	50
10. Eliminazione dei guasti	51
Garanzia	52
Dichiarazione di conformità alle norme UE (vedi il Aggiunta alle istruzioni per l'uso)	

Índice de materias – Índice

E

Antes de montar la herramienta y de ponerla en marcha lea estas instrucciones de uso.

Cuando lea las instrucciones de uso, despliegue la página plegable.

- | | |
|---|----|
| 1. Uso previsto | 52 |
| 2. Advertencias sobre las instrucciones de uso | 53 |
| 3. Datos técnicos
(véase el Indicación adicional al manual de instrucciones) | |
| 4. Instrucciones de montaje | 53 |
| 5. Instrucciones de seguridad y advertencias | 54 |
| 6. Puesta en servicio | 54 |
| 7. Instrucciones para picar correctamente | 55 |
| 8. Mantenimiento del mecanismo de corte | 56 |
| 9. Mantenimiento, conservación y almacenamiento | 56 |
| 10. Solución de averías | 56 |

Garantía 57

Declaración de conformidad de la UE
(véase el Indicación adicional al manual de instrucciones)

P

Leia este manual do utilizador antes de montar e pôr a funcionar o seu aparelho.

Ao ler o manual do utilizador desdobre a capa.

- | | |
|--|----|
| 1. Utilização para os fins previstos | 58 |
| 2. Notas relativas ao manual do utilizador | 58 |
| 3. Dados técnicos
(ver Supplemento às Instruções de utilização) | |
| 4. Instruções de montagem | 59 |
| 5. Instruções de segurança e indicações de aviso | 59 |
| 6. Colocação em funcionamento | 60 |
| 7. Indicações sobre como tritar correctamente | 61 |
| 8. Manutenção do mecanismo de corte | 61 |
| 9. Manutenção, cuidados, armazenamento | 61 |
| 10. Eliminação de falhas | 62 |

Garantia 63

Certificado de Conformidade da UE
(ver Supplemento às Instruções de utilização)



1. Ordnungsgemäßer Gebrauch

Die BRILL Häcksler sind für die private Nutzung im Haus- und Hobbygarten geeignet.

Als Häcksler für den privaten Haus- und Hobbygarten werden solche Geräte angesehen, die nicht in öffentlichen Anlagen, Parks, Sportstätten sowie in der Land- und Forstwirtschaft eingesetzt werden.

Die Einhaltung der vom Hersteller beigefügten Gebrauchsanweisung ist Voraussetzung für den ordnungsgemäßen Gebrauch der Häcksler.

Die Gebrauchsanweisung enthält auch die Betriebs-, Wartungs- und Instandhaltungsbedingungen.

Die Häcksler sind zum Zerkleinern von organischen Stoffen,

z. B. Pflanzenresten, die im Haus- und Hobbygarten anfallen, geeignet.

! Achtung! Die Gartengeräte sind nicht geeignet, um Gartenerde aufzubereiten und dürfen niemals verwendet werden, um Metallteile zu zerkleinern. Verletzungsgefahr!

2. Hinweise zur Gebrauchsanweisung

Lesen Sie die Gebrauchsanweisung sorgfältig. Beachten Sie die Hinweise in dieser Gebrauchsanweisung. Machen Sie sich anhand dieser Gebrauchsanweisung mit den Betätigungsteilen

und dem richtigen Gebrauch des Häckslers vertraut.

! Aus Sicherheitsgründen dürfen Jugendliche unter 16 Jahren sowie Personen, die

mit der Gebrauchsanweisung nicht vertraut sind, diesen Häcksler nicht benutzen.

Bewahren Sie diese Gebrauchsanweisung sorgfältig auf.

3. Technische Daten

(siehe Ergänzung zur Gebrauchsanweisung)

4. Zusammenbauanleitung

Kontrolle auf Vollständigkeit

Der Verpackungskarton enthält folgende Teile:

- Fahrwerk
- Zwei Laufräder mit Radkappen
- Motor mit Getriebe und Messerwerk
- Einfüllrohr
- Einfülltrichter
- Querträger
- Montagebeutel mit Schrauben und Werkzeug, Gebrauchsanweisung mit Garantiekarte, Servicestationen-Verzeichnis.

Montage des Häckslers

Die Montage der Laufräder (Bild 1)

Auf Sechskantschraube (Pos. 1) die Scheibe (Pos. 2) und das Distanzrohr (Pos. 3) aufschieben und in Radnabe (Pos. 4) einführen. Anschließend Scheibe (Pos. 5) auf Schraube (Pos. 1) schieben und die Baugruppe komplett in die Bohrung (Pos. 6) des Fahrwerks einführen. Baugruppe mit Scheibe (Pos. 7), Federring (Pos. 8) und Sechskantmutter (Pos. 9) verschrauben. Nach erfolgter Radmontage die Radkappe (Pos. 10) aufdrücken.

Montage des Motorblocks

(Bild 2)

Fahrwerk (Pos. 1) wie abgebildet auf die Rückseite legen. Motorblock (Pos. 2) wie abgebildet aufstellen. Schaltstift (Pos. 3) wie abgebildet in Pfeilrichtung in den Kreuzschlitz des Motorblocks (Pos. 2) einschieben. Motorblock wie folgt mit Fahrwerk verschrauben: Zwei Schrauben (Pos. 4) wie abgebildet einsetzen und anziehen. Lange Schraube (Pos. 5) mit Scheibe (Pos. 6) versehen und wie abgebildet montieren. Lange Blechschraube (Pos. 7) wie abgebildet montieren.

Montage des Querträgers

(Bild 3)

Querträger (Pos. 1) über Bohrung im Fahrwerk positionieren und mit 4 kurzen Blechschrauben (Pos. 2) montieren. Kunststoffkappen (Pos. 3) in die Bohrungen des Fahrwerks von unten einsetzen.

Einschieben des Auffangbehälters (Bild 4)

Auffangbehälter vorne auf die Laufschiene (Pos. 1) aufsetzen und vollständig einschieben. Der Häcksler kann nur mit vollständig eingeschobenem Auf-

fangbehälter in Betrieb genommen werden. Einfüllrohr (Bild 5, Pos. 1) auf Messerwerköffnung aufsetzen und mit Schrauben (Bild 5, Pos. 2) am Gehäuse verschrauben.

Montage des Einfülltrichters

2000 ESK (Bild 5)

Die drei Vierkantmutter (Bild 5, Pos. 3) in die Aufnahmen des Einfüllrohres einsetzen. Einfülltrichter (Bild 5, Pos. 4) aufsetzen und mit Schrauben (Bild 5, Pos. 5) am Einfüllrohr befestigen.

Montage des Einfülltrichters 2300 ESK (Bild 5)

Einfülltrichter (Pos. 4) auf Einfüllrohr (Pos. 1) aufsetzen. Die Schrauben (Pos. 5) von innen einsetzen und von außen mit Muttern (Pos. 5) verschrauben.



Vor der Benutzung ist stets eine Sichtprüfung vorzunehmen, um festzustellen, dass Muttern, Bolzen und Arbeitswerkzeug nicht abgenutzt oder beschädigt sind. Abgenutzte oder beschädigte Teile sind zu ersetzen. Die Einbauhinweise des Herstellers sind zu beachten.

5. Sicherheits- und Warnhinweise



Benutzen Sie den Häcksler nicht während Personen (besonders Kinder) oder Tiere in unmittelbarer Nähe sind. Der Benutzer ist für Schäden verantwortlich.

Benutzen Sie den Häcksler niemals mit beschädigten Schutzeinrichtungen.

Arbeiten Sie nur bei ausreichenden Sichtverhältnissen.

Umlaufendes Werkzeug!
Werkzeug läuft nach!
Verletzungsgefahr für die Finger!

Beim Arbeiten muss festes Schuhwerk, Handschuhe und eine Sicherheitsbrille getragen werden.

Das am Häcksler außen installierte Anschlusskabel muss regelmäßig auf Anzeichen von Beschädigungen und Alterungen (Brüchigkeit) untersucht und darf nur in einwandfreiem Zustand benutzt werden.

Für den Anschluss des Häckslers sind bei Verlängerungsleitungen ab 2 m Länge mindestens Leitungsarten zu verwenden, die nicht leichter sind als H07 RNF (3 x 1,5 mm²) nach DIN VDE 0620.

Die Kupplungen der Anschlusskabel müssen aus Gummi oder gummiüberzogen sein und der Norm DIN VDE 0620 entsprechen.

Benutzen Sie FI-Sicherheitschalter mit maximal 30 mA Auslösefehlerstrom oder ähnliche Schutzeinrichtungen.

Die vom Hersteller am Gerät installierten Schalteinrichtungen dürfen nicht entfernt oder überbrückt werden.

Ortsveränderliche Geräte, die im Freien verwendet werden, müssen über Fehlerstromschutzschalter angeschlossen werden (gilt nur für die Schweiz).

Die Kupplungssteckdose einer Verlängerungsleitung muss spritzwassergeschützt sein (gilt nur für Österreich).

6. Inbetriebnahme



Der Häcksler muss auf ebenem und festem Untergrund standsicher aufgebaut werden und darf während des Betriebs nicht gekippt oder schräggestellt werden.



Tragen Sie immer Handschuhe und Schutzbrille,

wenn Sie mit dem Häcksler arbeiten.

Keine Steine, Erde, Gläser, Textilien, Kunststoffe oder Metallteile in das Gerät einfüllen, denn diese Materialien führen zu starken Beschädigungen des Schneidwerkzeuges. Bei angeschlossenem Gerät nicht in den Auswurfschacht greifen.

Bei Stillsetzen des Schneidwerkes kein Häckselgut mehr einfüllen. Die Netzanschlussdose muss mit mindestens 16 Ampere abgesichert sein.

Bedienung des Gerätes

Anbringen der Anschlussleitung: Anschlussleitung zuerst mit dem Stecker am Häcksler verbinden.

Danach die Anschlussleitung an die Netzspannung anschließen.

! Das Kabel nicht über den Einwurf oder unter den Auswurf führen.

! Beim Auslegen der Anschlussleitung darauf achten, dass sie nicht durch Türen oder Fensterspalten gequetscht wird. Anschlussleitung nicht am Kabel, sondern immer nur am Stecker bzw. Kupplungsgehäuse aus der Steckdose ziehen.

Betrieb

! Der Häcksler kann nur mit vollständig eingeschobenem Auffangbehälter in Betrieb genommen werden.

Den Drehrichtungsschalter der Messerwalze nach rechts (Bild 6, Pos. 1) stellen. Danach über den Druckschalter (Bild 6, Pos. 2) das Gerät einschalten. Jetzt kann Häckselgut bis zu einer Stärke von 30 mm (2000 ESK) und 40 mm (2300 ESK) zugeführt werden. Das Häckselgut wird selbsttätig eingezogen.

Die Messerwalze kann durch Fremdkörper, zu viel Häcksel-

gut oder durch zu dicke Äste blockiert werden. Um die Blockierung zu lösen, wird der Drehrichtungsschalter (Bild 7, Pos. 1) auf Rückwärtslauf der Messerwalze gestellt und der Druckschalter (Bild 7, Pos. 2) wieder eingeschaltet. Jetzt wird das Häckselgut nach oben freigegeben. Wird bei einer Totalblockade das Häckselgut nicht freigegeben, so muss die innenliegende Aluminiumgegenplatte vom Messerwerk mittels der Einstellschraube (Bild 8, Pos. 1) gelöst werden.

Hierzu wird die Kontermutter (Bild 8, Pos. 2) gelöst und die Einstellschraube soweit nach links gedreht, bis sich die Totalblockade über den Rückwärtslauf der Messerwalze löst. Nach Lösung der Blockierung wird der Häcksler über den Drehrichtungsschalter wieder auf den Normalbetrieb (Bild 6, Pos. 1) eingestellt. Stillstand der Messerwalze abwarten und den Häcksler wieder über den Druckschalter (Bild 6, Pos. 2) in Betrieb nehmen. Wurde bei einer Totalblockade die Aluminiumgegenplatte gelöst, so muss diese wieder, wie in Punkt 8 „Wartung am Messerwerk“ beschrieben, justiert werden.

Bei einer abrupten Blockierung der Messerwalze besteht die Möglichkeit, dass sich die Drehrichtung der Messerwalze selbstständig ändert und das Häckselgut nach oben freigegeben wird. In diesem Fall wird der Häcksler über den Druckschalter (Bild 6, Pos. 2) ausgeschaltet, der Stillstand der Messerwalze abgewartet und danach über den Druckschalter wieder eingeschaltet.

Überlastschutz

Der Häcksler ist mit einem Überlastschuttschalter ausgestattet, der den Motor bei starker Überlastung, insbesondere bei Blockade der Messerwalze, nach ca. 8 – 12 Sekunden abschaltet. Nach dem selbstständigen Abschalten des Gerätes durch den Überlastschuttschalter ist eine Abkühlzeit von mindestens 5 Minuten einzuhalten.

Abstellen

Zum Abstellen den Druckschalter (Bild 6, Pos. 2) auf 0 (STOP) stellen.

Achtung! Messerwalze läuft nach.

7. Hinweise zum richtigen Häckseln

! Das Kabel ist beim Arbeiten von der Einfüll- und Auswurfeinrichtung fernzuhalten.

! Beim Einschalten des Motors muss der Häcksler vorschriftsmäßig geschlossen sein. Der Einfülltrichter muss montiert und der Auffangbehälter muss vollständig eingeschoben sein. Beim Verlassen des Häckslers ist der Motor stillzusetzen und der Netzstecker zu ziehen.

! Wird der Häcksler an einen anderen Standort transportiert, ist der Motor vorher abzustellen, der Netzstecker zu ziehen und der Stillstand des Messerwerkes abzuwarten.

! Tragen Sie immer Handschuhe und Schutzbrille, wenn Sie mit dem Häcksler arbeiten.

Besondere Hinweise zum Häckseln

Die BRILL Häcksler sind keine Muser und dadurch nur bedingt

einsetzbar zum Zerkleinern von weichen und sehr safthaltigen Abfällen (z. B. Kernobst, nassen Pflanzenabfällen). Diese Materialien sollten direkt kompostiert werden, denn sie verdichten sehr rasch von selbst. Bei einem Zerkleinern der oben genannten Abfälle würde ansonsten eine luftundurchlässige, zu Fäulnis führende und übelriechende Masse entstehen, die sich auf eine gute Rotte nachteilig auswirkt.

Die BRILL Häcksler zerkleinern bestens langstielige, harte oder bereits getrocknete Stängel von Blumen, Stauden, Sträuchern und Baumschnitt.

Setzt sich der Einfülltrichter oder die Messerwalze durch zu viel nasses Material zu, so kann durch das Verarbeiten

von Astmaterial die Verstopfung meistens wieder behoben werden. Weiches Material sollte deshalb immer mit Ästen im Wechsel verarbeitet werden.

Beachten Sie, dass der Auffangbehälter regelmäßig entleert werden muss (Füllstandskontrolle durch Sichtöffnungen – Bild 4,

Pos. 2), da bei Überfüllung ein Rückstau von Häckselgut im Messerwerk erfolgen kann.

Auffangbehälter zum Entleeren nach vorne aus dem Fahrwerk herausziehen, entleeren und vollständig in die Laufschiene des Fahrwerks wieder einschieben (Bild 4, Pos. 1).

8. Wartung am Messerwerk

Die Aluminium-Gegenplatte der Messerwalze unterliegt einem natürlichen Verschleiß, der nachjustiert werden muss, um Schäden am Messerwerk vorzubeugen.

Dieses Nachjustieren ist dann vorzunehmen, wenn das Häcksel-

gut nicht vollständig durchtrennt wird. **Bei laufendem Motor** (Drehrichtungsschalter Bild 6, Pos. 1) wird die Kontermutter (Bild 8, Pos. 2) mit dem beiliegenden Gabelschlüssel (13 mm) gelöst und die Einstellschraube (Bild 8, Pos. 1) von Hand um jeweils

1/6 Umdrehung nach rechts gedreht, bis ein leichtes Schleifgeräusch zu hören ist und **kurzzeitig** feine Aluminiumspäne aus dem Auswurfkanal fallen. Danach die Kontermutter wieder anziehen. Das Häckselgut wird wieder vollständig durchtrennt.

9. Wartung, Pflege, Aufbewahrung

! Wartungs- und Reinigungsarbeiten am Häcksler sowie das Abnehmen der Schutzeinrichtungen dürfen nur bei stillgesetztem Motor und abgeschaltetem Messerwerk und nur wenn der Netzstecker herausgezogen ist, vorgenommen werden.

Der Häcksler darf nicht mit fließendem Wasser, insbesondere nicht unter Hochdruck, gereinigt werden.

Abgenutztes oder beschädigtes Messerwerk ist nur vom autorisierten Fachmann zu ersetzen.

Wartung

Allgemeines

Die Wartung umfasst Arbeiten, die den Häcksler in einwandfreiem Betriebszustand erhalten. Durch regelmäßige Überprüfung (fester Sitz von Schraubverbindungen, Risse, Beschädigungen) und Auswechseln schadhafter und abgenutzter Teile wird Unfällen und Geräteausfällen vorgebeugt. Das Messerwerk muss turnusmäßig durch die Bohrung (Bild 8, Pos. 3) mit Öl (z. B. WD 40) geschmiert werden. Der Motor und das Getriebe des Häckslers sind wartungsfrei.



Vor Beginn jeder Wartungstätigkeit Motor abstellen und Netzstecker ziehen. Zur Vermeidung von Verletzungen Schutzhandschuhe anziehen.

Pflege

Direkt nach dem Häckseln Schmutz und Häckselreste entfernen. Hierzu eine weiche Bürste oder einen Lappen verwenden (Schutzhandschuhe tragen).

Aufbewahrung (Überwinterung)

Den Häcksler immer in einem trockenen, geschlossenen Raum abstellen. Zusätzlich zur oben genannten Pflege den Trichter (siehe Punkt 4, Montage – Bild 5, Pos. 1) demontieren und das so freigelegte Messerwerk mit einem biologisch abbaubaren, ölhaltigen Pflegespray einsprühen (z. B. WD 40).

10. Behebung von Störungen

Allgemeines

Störungen treten meistens nur auf, wenn das Gerät nicht richtig behandelt, gepflegt und gewartet wurde.

Die nachstehende Tabelle enthält mögliche Störungen und deren Beseitigung. Bei weiteren Störungen ist die nächste

BRILL Servicestation einzuschalten.

 **Reparaturen, die Fachkenntnisse erfordern, dürfen nur von einem autorisierten Fachmann durchgeführt werden (siehe BRILL Servicestationen-Verzeichnis).**

 **Beschädigte Netzanschlüsse dürfen nur von einer BRILL Servicestation ausgetauscht werden.**

 **Aus Sicherheitsgründen sind nur Original BRILL Ersatzteile oder vom Hersteller freigegebene Teile zu verwenden.**

Störungstabelle

Störung	Mögliche Ursache	Behebung
Motor läuft nicht an.	Drehrichtungsschalter in Null-Position.	Drehrichtungsschalter in richtige Position stellen (siehe Bild 6, Pos. 1).
	Auffangbehälter fehlt, bzw. ist nicht vollständig eingeschoben.	Auffangbehälter vollständig einschieben.
Häcksler zieht Häckselgut nicht ein.	Drehrichtung des Messerwerkes falsch.	Drehrichtungsschalter in richtige Position bringen (Bild 6, Pos. 1).
	Auffangbehälter überfüllt (Rückstau im Messerwerk).	Auffangbehälter entleeren.
Häckselgut wird zu wenig durchtrennt.	Aluminiumgegenplatte im Messerwerk nicht richtig eingestellt.	Nachjustierung der Aluminiumgegenplatte (siehe Punkt 8, Wartung am Messerwerk).
Motor setzt aus.	Überlastschutz hat wegen ständiger Überlastung oder Blockierung des Messerwerkes angesprochen.	Nach etwa 5 Minuten Abkühlzeit kann der Motor wieder eingeschaltet werden.
Abnorme Geräusche. Klappern am Gerät.	Schrauben am Motor, seiner Befestigung oder dem Fahrwerk lose.	Schrauben nachziehen.
Wir weisen ausdrücklich darauf hin, dass wir nach dem Produkthaftungsgesetz nicht für durch unsere Geräte hervorgerufene Schäden einzustehen haben, sofern diese durch unsachgemäße	Reparatur verursacht oder bei einem Teileaustausch nicht unsere Original-BRILL-Teile oder von uns freigegebene Teile verwendet werden und die Reparatur nicht vom BRILL Kundenservice oder	dem autorisierten Fachmann durchgeführt wird. Entsprechendes gilt für Ergänzungsteile und Zubehör.

Garantie

Der Hersteller gewährt für seine Produkte bei ausschließlicher privater Nutzung 24 Monate Garantie (ab Kaufdatum). Die gesetzlichen Gewährleistungsansprüche bleiben davon un-

berührt. Die Garantieleistung bezieht sich auf alle wesentlichen Mängel der Produkte, die nachweislich auf Material- oder Fabrikationsfehler zurückzuführen sind. Sie erfolgt nach

unserem Ermessen durch die Ersatzlieferung eines einwandfreien Produktes oder die kostenlose Nachbesserung des Produktes, wenn folgende Voraussetzungen gewährleistet sind:

D

- Produkt ist bei Gefahrübergang frei von Rechtsmängeln übergeben worden.

GB

- Ein Original-Kaufbeleg mit Käuferadresse, Kaufdatum, Typ und Produktbezeichnung liegt als Kaufnachweis vor. Der Kaufort liegt innerhalb der EU.
- Das Produkt wurde sachgemäß und entsprechend den Empfehlungen in der Gebrauchsanweisung behandelt. Die Wartung und Reinigung des Produktes nach den Angaben der Gebrauchsanweisung ist unabdingbar. Es wurde weder vom Käufer noch von einem nicht autorisierten Dritten versucht, das Produkt zu zerlegen bzw. zu reparieren.
- Es ist sicherzustellen, dass ausschließlich Original-Ersatzteile

und Original-Zubehör oder vom Hersteller freigegebene Teile verwendet werden. Bei einem Einsatz von Nicht-Original-Teilen oder Nicht-Original-Zubehör sind Folgeschäden und erhöhte Unfallgefahr nicht auszuschließen. Diese Folgeschäden unterliegen nicht der Garantie.

- Das Produkt muss direkt oder ausreichend frankiert einer autorisierten Servicestelle übergeben bzw. zugeschickt werden. Der Original-Kaufbeleg ist dem Produkt beizulegen.
- Beschädigungen aufgrund von Bedienerfehlern, nicht bestimmungsgemäßen Gebrauch, Verwendung von ungeeigneten, nicht originalen oder freigegebenen Austausch-, Ersatz- und Zubehörteilen

sowie nicht sachgemäß durchgeführten Wartungs- und Reinigungsarbeiten, können nicht als Garantie anerkannt werden.

Die Produkte enthalten verschiedene Bauteile, die einem gebrauchsbedingten Verschleiß bzw. einer normalen Abnutzung unterliegen. Diese Verschleißteile sind nicht Bestandteil der Garantie. Als Verschleißteile werden produktabhängig im Einzelnen folgende Bauteile ausgeschlossen:
Messerwalze / Schneidplatte

Diese Hersteller-Garantie berührt die gegenüber dem Händler / Verkäufer bestehende Gewährleistungsansprüche nicht.

Silent shredder 2000 ESK / 2300 ESK

1. Proper use

BRILL shredders are suitable for private use in gardens and allotments.

Regarded, as shredders for private gardens and allotments are those units, which are not employed in public grounds, parks, sports grounds, and in agriculture and forestry.

Adherence to the instructions for use supplied by the manufacturer forms a requirement for the proper use of the shredder.

The instructions for use also contain the operating, maintenance, and servicing requirements.

These shredders are suitable for the cutting up of organic substances, e.g. vegetable waste, arising in the private garden or allotment.

 **Attention! The shredders are not suitable, for example, for preparing soil and must never be used to chop or cut metal parts. Danger of injury!**

2. Information on the instructions for use

Carefully read the instructions for use and note the information.

Using these instructions get to know fully the operating

components and the correct use of the shredder.

 **For safety reasons persons under the age of sixteen**

and those who are unacquainted with the instructions for use may not use the shredder.

Please keep these operating instructions in a safe place.

3. Technical data

(see Supplement to Operating Instructions)

4. Assembly instructions

Check contents for completeness

The box should contain the following parts:

- Wheel frame
- Two wheels with hubcaps
- Motor with gearbox and cutter unit
- Hopper tube
- Hopper top
- Crossbar
- Bag with nuts and bolts, tools, instructions, guarantee card and list of service centres.

Assembling the shredder

Assembling the wheels

(Fig. 1)

Push washer (item 2) and the spacer tube (item 3) onto hexagonal bolt (item 1) and into wheel hub (item 4). Then fit washer (item 5) on bolt (item 1) and insert the complete assembly through hole in frame (item 6). Fit washer (item 7), spring washer (item 8) and nut (item 9) onto axle assembly. Fit hubcap (item 10) onto wheel.

Assembling the motor unit

(Fig. 2)

Place wheel frame (item 1) on its back as shown. Stand motor unit (item 2) on its end as shown. Locate the control pin (item 3) as shown in cross-shaped opening in the motor unit housing (item 2). Attach motor unit to frame as follows: Fit two bolts (item 4) and tighten as shown. Place washer (item 6) on long bolt (item 5) and fit as shown. Fit bolt (item 7) as shown.

Assembling the crossbar

(Fig. 3)

Locate crossbar (item 1) over holes in frame and fit with bolts (item 2). Push plastic caps (item 3) from bottom into holes in frame.

Fitting the collector box

(Fig. 4)

Locate collector box on rails (item 1) and push in fully. The shredder will only run when the collector box has been fully

pushed in. Locate the hopper tube on cutter opening (Fig. 5, item 1) and fit bolts to motor unit (Fig. 5, item 2).

Assembling the hopper

2000 ESK (Fig. 5)

Fit the three square nuts (Fig. 5, item 3) into the slots provided in the hopper tube. Place hopper top (Fig. 5, item 4) on hopper tube and fit screws provided (Fig. 5, item 5).

Assembling the hopper

2300 ESK (Fig. 5)

Place hopper top (item 4) on hopper tube (item 1). Fit bolts (item 5) from inside and nuts (item 5) from outside.

 **Always conduct a visual check before use to establish whether any nuts, bolts, and other parts are worn or damaged. Worn or damaged parts are to be replaced. The manufacturer's information on installation is to be observed.**

5. Information on safety and hazards

 **Do not use the shredder when persons (especially children) or animals are directly nearby. The user shall be liable for any damage or injury incurred.**

Never use the shredder when the protecting devices are damaged.

Only work in an area where you have a good view of everything.

**Rotating blade assembly!
Blade assembly lags!**

Danger of injuries to the fingers!

During the work, protective shoes, gloves, and goggles are to be worn.

The connecting cable installed on the outside of the shredder must be examined regularly for signs of damage and aging (brittleness) and may only be used in a flawless condition.

When connecting the shredder using extensions of 2 m in

length only those cables may be used which are no lighter than H07 RNF (3 x 1.5 mm²) in accordance with DIN VDE 0620.

Couplings to the connecting cable must be of rubber or lined with rubber and correspond to the standard DIN VDE 0620.

Use residual current devices with maximum 30 mA actuating current or similar safety devices.

The switching devices installed on the unit by the manufacturer may not be removed or bridged.

Mobile units used outdoors must be connected to a current-operated earth-leakage circuit breaker (applicable only in Switzerland).

The coupling socket of the extension cable must be protected against spraying water (applicable only in Austria).

6. Starting up

! The shredder must be erected stably on even and firm ground and may not be tipped or otherwise tilted during the cutting operation.

! Always wear gloves and protective goggles when working with the shredder.

Do not introduce any stones, earth, glass, textiles, plastic, or metal into the unit for these materials will cause serious damage to the blades. Do not reach into the eject tunnel when the unit is connected.

Do not continue to feed the unit when shutting down the blade assembly. The mains socket must be provided with a min. 16 A fuse.

Operating the unit

Connecting the electrical supply; first of all insert the plug of the connecting cable into the shredder, then insert the connecting cable into the mains socket.

! Do not lay the cable over the feed or beneath the eject.

! Please note when laying the connecting cable that it cannot be crushed in doors or windows. Always disconnect the connecting cable by pulling the plug or connection casing, and not the flex, from the socket.

Operation

! The shredder will only run when the collector box has been fully pushed in.

Set the rotary direction switch for the blade cylinder to the right (Fig. 6, item 1), then activate the unit using the push button (Fig. 6, item 2). Now the shredder can be fed with material with a maximum thickness of 30 mm (2000 ESK) or 40 mm (2300 ESK). The material will be drawn in automatically.

Foreign matter, too much material, or too thick branches can block the knife blade assembly. To remedy this problem the rotary direction switch (Fig. 7, item 1) is set to reverse rotation of the blade cylinder and the push button (Fig. 7, item 2) again activated. The blade assembly now frees itself by pushing the material upwards. If upon a total blockage the material is not released, the inside aluminium counter plate has to be loosened from the blade assembly by means of the adjusting screw (Fig. 8, item 1).

To do this, loosen the counter nut (Fig. 8, item 2) and turn the adjusting screw to the left until the total blockage releases itself by reverse rotation of the blade assembly. Once the blockage has been cleared the shredder is again activated by the rotary direction switch set to normal operation (Fig. 6, item 1). Wait

until the blade assembly has stopped rotating before restarting the shredder with the push button (Fig. 6, item 2). If the aluminium counter plate was unscrewed because of a total blockage, it has to be re-adjusted as mentioned in "8. Maintenance of the blade assembly".

Upon an abrupt blockage of the blade assembly it is possible that the rotary direction of the blade assembly will automatically reverse, thereby pushing the material upwards. In this event the shredder is switched off with the push button (Fig. 6, item 2), and then restarted with the push button once the blade assembly has stopped rotating.

Overload protection

The shredder is equipped with an overload protection switch which, with severe overloading in particular when the blade cylinder is blocked, deactivates the motor after approx. eight to twelve seconds. After the independent deactivation of the unit by the overload protection switch, a cooling period of at least five minutes is to be observed.

Shutting down

To shut down the system, set the push button (Fig. 6, item 2) to 0 (STOP).

Important! The blade cylinder is still running!

7. Information on the correct cutting procedure

 Ensure that the mains cable is kept away from feed and eject hoppers.

 In accordance with the regulations, before switching on the motor the shredder must be closed.

Feed hopper must be fitted. The collector box must be fully pushed in position. When leaving the shredder the motor is to be stopped and the mains plug withdrawn.

 Before the shredder is transported to another location, the motor is to be stopped, the mains plug withdrawn, and the blade assembly still.

 Always wear gloves and protective goggles

when working with the shredder.

Special information on the cutting procedure

BRILL shredders are not general-purpose grinders and hence are only conditionally used for cutting soft and succulent waste (e.g. malaceous fruit, wet vegetable waste). These substances should be directly composted for they automatically become very quickly compacted. Otherwise, after the above wastes have been cut, an air-tight, odious mass leading to rotteness would result which would have a detrimental effect on a good compost.

The BRILL shredder best cuts long, hard, or dry stems of flowers, shrubs, bushes, and tree cuttings.

Should the feed funnel or the blade cylinder seize owing to too much wet material, this can be remedied in most cases by introducing branches. Soft material and branches should therefore always be processed alternately.

The collector box must be emptied regularly to avoid blocking the cutter unit. (Level can be inspected through opening – Fig. 4, item 2). Overfilling will cause the cutter unit to become congested.

To empty collector box, pull forward until box has cleared the chassis. To re-insert, locate collector on mounting rails and push under cutter (Fig. 4, item 1).

8. Maintenance of the blade assembly

The aluminium plate on the cutter unit is subject to normal wear, and must be adjusted to avoid damage to the blade.

This re-adjustment is only then to be performed when the material for cutting is not completely cut

through. While the motor is running (rotary direction Fig. 6, item 1) the counter nut (Fig. 8, item 2) is loosened with 13 mm spanner supplied and adjusting screw (Fig. 8, item 1) is turned manually about 1/6 of a turn

clockwise, until a slight grinding noise is heard and aluminium swarf falls out of the eject channel for a short time. Finally tighten the counter nut and the shredder should now cut correctly.

9. Maintaining, caring for, and treating the shredder

 Maintenance and cleaning work on the shredder and removal of the protective devices may only be performed when the motor has been shut down, the blade assembly has stopped rotating, and the mains plug has been withdrawn.

The shredder may not be cleaned with flowing water, especially not under high pressure.

A worn or damaged blade assembly is to be replaced only by an authorised expert.

Maintenance

General

Maintenance includes all work which keep the shredder in a flawless state. Accidents and equipment failure are prevented by regular checks (firm seat of screwed connections, cracks,

damage) and replacement of faulty and worn parts. The cutter unit should be lubricated regularly, via the opening in the casing (Fig. 8, item 3) using oil like WD 40.

The motor and the transmission of the shredder are maintenance free.

 Each time before starting maintenance work, switch off the motor and withdraw

the mains plug. Wear protective gloves to prevent injury.

GB

Taking care of the shredder

Dirt and cut waste residue are best removed directly after the cutting operation. Use here a

soft brush or a cloth. (Always wear protective gloves.)

Treatment (winterisation)

Always store the shredder in a closed, dry room. In addition to the above treatment, remove

the funnel (see point 4 of Assembly – Fig. 5, item 1) and apply a biologically degradable, oil emulsive treatment spray to the exposed blade assembly. (For instance WD 40 oil.)

10. Remedying malfunctions

General

Malfunctions mostly occur when the unit has not been correctly handled, treated, or maintained. The following table contains possible malfunctions and their remedy. If the mal-

function persists, please contact the next BRILL service station.

 **Repair work requiring specialist knowledge may only be performed by an authorised expert (see the list of BRILL service stations).**

 **Damaged mains connection cables may only be exchanged by a BRILL service station.**

 **For safety reasons original BRILL spare parts or parts approved of by the manufacturer only may be used.**

Table of malfunctions

Malfunction	Possible cause	Remedy
Motor does not start.	Rotary direction switch set to zero.	Set the rotary direction switch to the correct position (see Fig. 6, item 1).
	Collector box missing or not fully in position.	Push collector box fully into position.
Shredder does not draw through the material.	Rotary direction of the blade assembly wrong.	Set the rotary direction switch to the correct position (Fig. 6, item 1).
	Collector box too full (blade unit congested).	Empty collector box.
Material insufficiently cut through.	Aluminium counter plate incorrectly set in the blade assembly.	Re-adjust the aluminium counter plate (see point 8, Maintenance of the blade assembly).
Motor deactivates.	Overload protection activated owing to constant overloading or blocking of the blade assembly.	After a cooling time of approx. 5 minutes, the motor can be re-activated.
Abnormal noises, unit knocks.	Screws on the motor, its seat, or the frame is loose.	Re-tighten screws.

We explicitly state that, according to the Product Liability Act, we do not have to accept liability for any damage caused by our equipment if such damage was

caused by inadequate repairs or, during the replacement of parts, our original BRILL parts or parts approved by us were not used and the repairs were not carried

out by the BRILL technical service department or the authorised expert. The same also applies to extras and accessories.

Warranty

The manufacturer warrants its products for exclusively non-commercial use for a period of 24 months from the date of original purchase. This warranty does not affect statutory warranty claims. The warranty covers all substantial faults of the product, which are caused by defects in material and workmanship. If a product exhibits such a defect we will, at our option, repair or replace it without cost for parts and labour provided the following requirements are fulfilled:

- The product must have been sold to the customer in a legally correct way.
- The original receipt with the customer's address, date of purchase, model and product designation is presented as proof of purchase. The product must have been purchased within the EC.

- The product was handled properly and according to the recommendations in the operating instructions. It is essential that the product has been maintained and cleaned according to the information in the operating instructions. No attempt to disassemble or repair the product has been made by either the buyer or an unauthorized third party.
- It must be ensured that only original replacement parts and original accessories approved by the manufacturer are used. There may be an increased risk of consequential damage and accidents if non-original parts or non-original accessories are used. This warranty does not cover consequential damages.
- The product must be either taken directly or sent with

postage paid to an authorised service centre. The original receipt must be sent with the product.

- The warranty does not cover damage from misuse, abuse, use of unsuitable, non-original or unauthorised interchangeable parts, replacement parts or accessories, as well as improper maintenance and cleaning.

The products contain various components that are subject to normal or use-related wear. The warranty does not extend to these wearing parts. In particular the following components relating to this product are excluded: blade cylinder / cutting plate.

The manufacturer warranty does not affect existing warranty claims between the customer and the dealer / seller.

GB

F

Broyeur silencieux 2000 ESK / 2300 ESK

1. Utilisation dans les règles de l'art

Le broyeur BRILL convient parfaitement pour une utilisation dans tous les jardins particuliers.

Comme broyeur pour le domaine privé (jardins) sont considérés les appareils qui ne peuvent pas être utilisés dans des installations publiques, parcs, terrains de sport ainsi que dans l'agriculture et la sylviculture.

Le respect des instructions de service jointes par le fabricant est la condition permettant une utilisation adéquate des broyeurs.

Les instructions de service comprennent également les conditions de fonctionnement, d'entretien et de maintenance.

Les broyeurs sont conçus pour couper des déchets organiques,

comme par exemple des résidus de plantes, qui se produisent dans les jardins.

⚠ Attention ! Les broyeurs ne sont pas appropriés au traitement de la terre de jardin par exemple, et ne doit jamais être utilisé pour broyer entre autres des éléments en métal. Risque de blessures !

2. Remarques concernant les instructions de service

Lisez attentivement les instructions de service. Tenez compte des indications contenues dans ces instructions.

Ces instructions de service vous aideront à vous familiariser avec

les éléments de commande et l'utilisation correcte des broyeurs.



Pour des raisons de sécurité, des jeunes de moins

de 16 ans et des personnes qui ne sont pas familiarisées avec les instructions de service ne doivent pas se servir de ces broyeurs.

Conservez ce mode d'emploi précieusement.

3. Données techniques

(voir Complément au mode d'emploi)

4. Instructions de montage

Contrôle des pièces

L'emballage contient les pièces suivantes :

- châssis de transport
- deux roues avec enjoliveurs
- moteur avec boîtier d'engrenage et ensemble de coupe
- tuyau de remplissage
- entonnoir de remplissage
- traverse
- sachet de montage avec visserie et outils (kit), mode d'emploi avec carte de garantie, liste stations services.

Montage du broyeur

Montage des roues (fig. 1)

Monter la rondelle (pos. 2) et le cylindre d'écartement (pos. 3) sur la vis à six pans (pos. 1) et introduire l'ensemble dans l'ouverture de la roue (pos. 4). Ensuite, mettre la rondelle (pos. 5) sur la vis de perçage (pos. 1) et positionner l'ensemble dans le trou de perçage du châssis (pos. 6). Visser l'ensemble avec la rondelle (pos. 7), rondelle ressort (pos. 8) et l'écrou six pans (pos. 9). Après l'assemblage, clipper l'enjoliveur (pos. 10).

Montage du bloc moteur

(fig. 2)

Coucher le châssis sur le côté (pos. 1), dresser le bloc moteur (pos. 2) comme sur le schéma.

Monter le contact interrupteur (pos. 3) selon schéma, dans l'ouverture en croix du bloc moteur (pos. 2). Assembler le bloc moteur avec le châssis comme suit, fixer et serrer les 2 vis (pos. 4). Monter et serrer les vis longues (pos. 5) et rondelles (pos. 6) selon schéma. Monter les vis (pos. 7) selon schéma.

Montage de la traverse (fig. 3)

Positionner la traverse (pos. 1) en regard des trous de perçage du châssis et fixer avec des vis (pos. 2). Mettre les capuchons en plastique (pos. 3) par le bas, dans les trous de perçage du châssis.

Mise en place du bac de récupération (fig. 4)

Introduire le bac de récupération par l'avant sur les glissières (pos. 1) et le pousser vers l'arrière. Les broyeurs ne peuvent être mis en route qu'avec le bac de récupération engagé à fond.

Placer le tuyau de remplissage sur l'ouverture de l'ensemble de coupe (fig. 5, pos. 1) et visser (fig. 5, pos. 2) sur le bloc moteur.

Montage de l'entonnoir de remplissage 2000 ESK (fig. 5)

Mettre les 3 écrous carrés (fig. 5, pos. 3) dans les supports du tuyau de remplissage.

Positionner l'entonnoir sur le tuyau (fig. 5, pos. 4) et visser (fig. 5, pos. 5) l'ensemble.

Montage de l'entonnoir de remplissage 2300 ESK (fig. 5)

Mettre l'entonnoir (pos. 4) sur le tuyau (pos. 1). Mettre les vis (pos. 5) de l'intérieur et serrer avec les écrous (pos. 5) de l'extérieur.



Avant l'utilisation, il faut toujours procéder à un contrôle visuel afin de constater si les écrous, boulons et outils de travail ne sont pas usés ou endommagés. Des pièces usées ou endommagées doivent être remplacées. Tenir compte des instructions de montage du fabricant.

5. Instructions de sécurité et de prévention

 Ne vous servez pas du broyeur si des personnes (surtout des enfants) ou bien des animaux se trouvent à proximité immédiate. L'utilisateur est responsable en cas de dommages.

N'utilisez jamais le broyeur avec des dispositifs de protection endommagés.

Ne travaillez jamais avec le broyeur si vous ne voyez pas assez clair.

Cylindre de coupe à rotation !
Le cylindre de coupe continue de tourner ! Danger des blessures aux doigts !

Pendant le travail, il faut porter des chaussures solides, des gants et des lunettes protectrices.

Le câble de raccordement installé à l'extérieur du broyeur doit faire l'objet de contrôles réguliers pour s'assurer qu'il ne présente pas de signes d'endommagement ni de vieillissement (usure) et ne doit être utilisé qu'en parfait état.

Pour le raccordement du broyeur avec des rallonges jusqu'à une longueur de 2 mètres, il faut utiliser des types de câble qui ne soient pas plus légers que H07 RNF (3 x 1,5 mm²) selon DIN VDE 0620.

Les raccords des câbles de raccordement doivent être en caoutchouc ou revêtus de caoutchouc et correspondre à la norme DIN VDE 0620.

Utilisez des interrupteurs de sécurité FI avec déclencheur par courant de défaut de 30 mA au maximum ou des dispositifs de protection analogues.

Les mécanismes de couplage installés sur l'appareil par le fabricant ne doivent être ni enlevés ni court-circuités.

Des appareils mobiles qui sont utilisés en plein air doivent être raccordés par l'intermédiaire de commutateurs de protection à courant de défaut (ne s'applique qu'à la Suisse).

Le socle de prise de couplage d'une rallonge doit être protégé contre les projections d'eau (ne s'applique qu'à l'Autriche).

6. Mise en service

 Le broyeur doit être monté de façon stable sur un support plan et fixe et ne doit être ni basculée ni placée en biais pendant son fonctionnement.

 Portez toujours des gants et des lunettes de protection lorsque vous travaillez avec le broyeur.

Ne mettez jamais dans le broyeur des pierres, de la terre, des morceaux de verre, des textiles, des matières plastiques ou des pièces métalliques, car ces matériaux entraînent de graves détériorations des outils de coupe. Ne mettez pas votre main dans la goulotte d'évacuation lorsque l'appareil est branché.

Lorsque le bloc de coupe est arrêté, ne versez plus de matières à hacher. La boîte de connexion au réseau doit être protégée par fusibles avec au moins 16 ampères.

Commande de l'appareil

Monter la conduite de raccordement : connecter tout d'abord la conduite de raccordement avec la fiche mâle sur le broyeur. Ensuite raccorder les conduites de raccordement à la tension secteur.

 Ne pas passer le câble au-dessus de l'alimentation ou au-dessous de l'évacuation.

 Lors de la pose de la conduite de raccordement, veiller à ce qu'elle ne soit pas coincée dans une fente de porte ou de fenêtre. La conduite de raccordement ne doit pas être enlevée de la prise de courant au niveau du câble, mais toujours et seulement au niveau de la fiche mâle et / ou de la boîte d'accouplement.

Fonctionnement

 Les broyeurs ne peuvent être mis en route qu'avec le bac de récupération engagé à fond.

Tourner le commutateur inverseur du cylindre de coupe vers la droite (fig. 6, pos. 1). Puis mettre l'appareil en marche par l'interrupteur à pression (fig. 6, pos. 2). La matière à hacher peut alors être introduite jusqu'à une épaisseur de 30 mm (2000 ESK) ou de 40 mm (2300 ESK). La matière à hacher est introduite automatiquement.

Le cylindre de coupe peut être bloqué par des corps étrangers, par trop de matière à hacher ou par de trop grosses branches. Pour le débloquer, le commutateur inverseur (fig. 7, pos. 1) du cylindre de coupe est mis sur marche arrière et l'interrupteur à pression (fig. 7, pos. 2) est

F remis en circuit. La matière à hacher est alors dégagée vers le haut. Si en cas de blocage total, la matière à hacher n'est pas dégagée, il faut desserrer la contre-plaque en aluminium intérieure du cylindre de coupe à l'aide de la vis de réglage (fig. 8, pos. 1).

Pour la faire, le boulon hexagonal (fig. 8, pos. 2) est desserré et la vis de réglage est tournée vers le gauche jusqu'à ce que le blocage total se dégage par la marche arrière du cylindre de coupe. Après le déblocage, le broyeur est remise sur marche normale (fig. 6, pos. 1) par l'intermédiaire du commutateur inverseur. Attendre l'arrêt total de l'arbre porte-lames et remettre

le broyeur en marche au moyen de l'interrupteur à pression (fig. 6, pos. 2). Si la contre-plaque en aluminium a été desserrée à cause d'un blocage total, il faut la réajuster comme décrit dans "8. Entretien du bloc de coupe".

En cas de blocage abrupt de l'arbre porte-lames, il est possible que le sens de rotation de cet arbre se modifie de lui-même et que le produit haché sorte par le haut. Dans ce cas-là, arrêter le broyeur au moyen de l'interrupteur à bascule (fig. 6, pos. 2), attendre l'arrêt total de l'arbre porte-lames et remettre le broyeur en marche au moyen de l'interrupteur à bascule.

Déclencheur à maximum d'intensité

Le broyeur est munie d'un déclencheur à maximum d'intensité qui arrête le moteur au bout de 8 à 12 secondes environ en cas d'une forte surcharge, surtout lorsque le cylindre de coupe est bloqué. Après l'arrêt automatique de l'appareil par l'intermédiaire du déclencheur à maximum d'intensité, un temps de refroidissement d'au moins 5 minutes doit être respecté.

Mise à l'arrêt

Pour la mise à l'arrêt, mettre l'interrupteur à bascule (fig. 6, pos. 2) sur 0 (STOP).

Attention ! Le cylindre de coupe continue de tourner.

7. Instructions pour un hachage correct

 **Le câble d'alimentation est à tenir à l'écart des zones de remplissage et d'éjection en cours d'utilisation.**

 **Lors de la mise en marche du moteur, le broyeur doit être fermé conformément aux prescriptions. L'entonnoir de remplissage doit être monté. Le bac de récupération doit être engagé à fond. Si on s'éloigne du broyeur, il faut arrêter le moteur et le débrancher.**

 **Avant de transporter le broyeur à un autre endroit, il faut tout d'abord arrêter le moteur, le débrancher et attendre l'arrêt de l'outil de coupe.**

 **Portez toujours des gants et des lunettes de protection lorsque vous travaillez avec le broyeur.**

Instructions spéciales concernant le hachage

Les broyeurs BRILL ne sont pas des mixeurs et ne peuvent être utilisés que sous certaines réserves pour le hachage de déchets moux et très juteux (comme par exemple fruits à pépins, déchets de plantes humides). Ces déchets devraient être compostés directement, car ils se détériorent très rapidement d'eux-mêmes. Au cas où ces déchets seraient coupés, il en résulterait une masse imperméable à l'air se putréfiant et sentant mauvais, ce qui aurait une incidence négative sur un bon pourrissement.

Les broyeurs BRILL coupent très bien de longues tiges de fleurs dures ou déjà sèches, des arbustes, buissons et coupes d'arbres.

Si l'entonnoir d'alimentation ou le cylindre de coupe se bouchent du fait de matières à hacher trop humides, il est possible d'y remédier en introduisant des branches. Des matières de consistance molle devraient être toujours introduites en alternance avec des branches.

Veillez à ce que le bac de récupération soit régulièrement vidé (contrôle du niveau de remplissage par les ouvertures du support – fig. 4, pos. 2) pour éviter un engorgement par retour d'éléments broyés dans l'ensemble de coupe.

Pour vider le bac de ramassage, le tirer vers l'avant et le sortir du châssis. Après l'avoir vidé, repositionner le bac sur les glissières du châssis et l'engager à fond (fig. 4, pos. 1).

8. Entretien du bloc de coupe

La contre lame en aluminium subit une usure normale, il est donc nécessaire de réajuster sa position pour éviter tout endommagement de l'ensemble de coupe.

Cela doit alors se faire lorsque la matière à broyer n'est pas

entièrement coupée. Lorsque **le moteur est en marche** (commutateur inverseur fig. 6, pos. 1) défaire le contre-écrou (fig. 8, pos. 2) à l'aide de la clé à fourche (13 mm), puis tourner la vis de réglage (fig. 8, pos. 1) environ d'un 1/6ième de tour vers la droite (à la main),

jusqu'à ce qu'un léger bruit de frottement se fasse entendre et que de fins copeaux d'aluminium tombent pendant une **courte** durée. La contre-plaque d'aluminium est ainsi égalisée et la matière à broyer recoupée normalement.

F

9. Entretien, maintenance et entreposage

 **Les travaux d'entretien et de nettoyage sur le broyeur ainsi que l'enlèvement des dispositifs de protection ne doivent être effectués que lorsque le moteur et le bloc de coupe sont arrêtés et que la fiche de contact est débranchée.**

Le broyeur ne doit pas être nettoyé à l'eau courante, surtout pas sous haute pression.

Des outils de coupe usés ou endommagés ne doivent être remplacés que par un spécialiste autorisé.

Entretien

Généralités

L'entretien comprend les travaux qui servent à maintenir le broyeur

en un état de fonctionnement parfait. Des contrôles réguliers (raccords à vis bien fixés, fissures, détériorations) et le remplacement de pièces endommagées ou usées contribuent à prévenir des accidents et des pannes du broyeur. L'ensemble de coupe doit être huilé à intervalle régulier (par exemple avec WD 40) par le trou de perçage (fig. 8, pos. 3). Le moteur et l'entraînement du broyeur sont exempts d'entretien.

 **Avant de commencer toute sorte de travaux d'entretien, mettre le moteur hors service et débrancher la fiche de contact. Mettre des gants de protection pour éviter des blessures.**

Maintenance

La crasse et les restes de matière à hacher se laissent enlevés facilement juste après le hachage. Utiliser à cet effet une brosse souple ou un chiffon. (Porter des gants de protection.)

Entreposage (hivernage)

Le broyeur doit être toujours entreposé dans un endroit sec et fermé. Outre la maintenance mentionnée ci-dessus, il faut démonter l'entonnoir (voir point 4 montage fig. 5, pos. 1) et graisser le bloc de coupe ainsi dégagé à l'aide d'un spray d'entretien biologiquement dégradable. (Par exemple WD 40.)

10. Réparation des pannes

Généralités

En général, des pannes se produisent seulement si le broyeur n'a pas été manipulé et entretenu avec soin. Le tableau suivant vous indique les pannes possibles et la façon d'y remédier. En cas d'autres pannes, il faut contacter la

prochaine station de service après-vente BRILL.

 **Des réparations qui exigent des connaissances spéciales ne doivent être effectuées que par un spécialiste autorisé (voir liste des stations de service après-vente BRILL).**

 **Les câbles de raccordement secteur ne doivent être changés que par un service après-vente BRILL.**

 **Pour des raisons de sécurité, il ne faut utiliser que des pièces de rechange BRILL originales ou des pièces autorisées par le fabricant.**

Tableau des pannes

Pannes	Causes possibles	Dépannage
Le moteur ne démarre pas.	Commutateur inverseur en position zéro.	Mettre le commutateur inverseur en position exacte (voir fig. 6, pos. 1).
	Le bac de récupération manque ou n'est pas engagé à fond.	Engager le bac de récupération à fond.
Le broyeur n'absorbe pas la matière à hacher.	Sens de rotation du bloc de coupe incorrect.	Mettre le commutateur inverseur en position exacte (fig. 6, pos. 1).
	Le bac de récupération est trop plein. Engorgement de l'ensemble de coupe.	Vider le bac de récupération.
La matière à hacher n'est pas assez coupée.	La contre-plaque en aluminium dans le bloc de coupe n'est pas bien réglée.	Réajustage de la contre-plaque en aluminium (voir point 8, entretien du bloc de coupe).
Le moteur s'arrête.	La protection contre les surcharges a été déclenchée du fait d'une surcharge constante ou du blocage du bloc de coupe.	Après une durée de refroidissement de 5 minutes environ, le moteur peut être remis en marche.
Bruits anormaux. Bruits de ferraille du broyeur.	Des vis du moteur, de sa fixation ou de la translation sont desserrées.	Resserrer les vis.

Nous indiquons expressément que, conformément à la législation en vigueur sur la garantie des produits, nous n'avons pas à assumer des dommages provoqués par nos appareils dans

la mesure où ceux-ci ont été occasionnés par une réparation non conforme ou lors d'un échange de pièces avec des pièces n'étant pas d'origine BRILL ou autorisées par ce dernier, et

que la réparation n'a pas été effectuée par le service après-vente BRILL ou un spécialiste agréé. Il en est de même pour les pièces complémentaires et accessoires.

Garantie

Le fabricant accorde sur ses produits exclusivement destinés à un usage privé une garantie de 24 mois (à compter de la date d'achat) qui n'affecte pas les dispositions légales. La garantie s'applique à tous les défauts majeurs tenant d'une manière démontrable à des vices de matériau ou de fabrication. Elle entraîne à la discrétion du fabricant la livraison d'un produit de remplacement intact ou la réparation gratuite du produit défectueux dans les conditions suivantes :

- Lors du transfert des risques, le produit a été remis sans vices juridiques.
- Un bon d'achat original avec l'adresse de l'acheteur, la date d'achat, la désignation et le modèle du produit est joint. Le lieu d'achat se situe dans l'UE.
- Le produit a été traité de façon conforme, suivant les instructions d'emploi. Le respect des consignes d'entretien et de nettoyage contenues dans le mode d'emploi est obligatoire.

Ni l'acquéreur ni un tiers non agréé n'ont tenté de désassembler ou de réparer le produit.

- Il est garanti que seuls des pièces de rechange et accessoires originaux ou des pièces homologuées par le fabricant sont utilisés. En cas d'utilisation de pièces ou d'accessoires non originaux, il est impossible d'exclure des dommages consécutifs et des risques d'accidents accrus. Ces dommages ne sont pas couverts par la garantie.

- Le produit doit être remis directement ou envoyé suffisamment affranchi à un point de service après-vente autorisé. Le bon d'achat original doit être joint au produit.
- Les dommages résultant d'erreurs de manipulation, d'un usage non conforme, de pièces de rechange, de

remplacement et d'accessoires non originaux ou non homologués et d'une maintenance/ d'un entretien inadéquat ne peuvent faire l'objet d'une garantie.

Les produits renferment des éléments qui s'usent au fil de l'utilisation, du temps. Ces

pièces ne sont pas couvertes par la garantie. Selon le produit, les pièces d'usure suivantes en sont exclues : cylindre de coupe / plaque de coupe.

Cette garantie de fabricant n'affecte pas les droits de garantie à l'égard du distributeur / revendeur.

F

NL

Fluister hakselaar 2000 ESK / 2300 ESK

1. Regelmatig gebruik

De BRILL hakselaars zijn geschikt voor privé gebruik in huis- en hobbytuin.

Het zijn geen machines die in openbare plantsoenen, parken, sportplaatsen of in de land- en bosbouw gebruikt kunnen worden.

Bij regelmatig gebruik van de hakselaar is het nakomen van de door de fabrikant bijgevoegde gebruiksaanwijzing erg belangrijk.

De gebruiksaanwijzing bevat ook de bedrijfs-, service- en onderhoudsvoorwaarden.

De hakselaars zijn geschikt voor het fijnhakken van organische

stoffen, zoals bv. plantenresten, die in huis- en hobbytuin voorkomen.

⚠ Attentie! De hakselaars zijn niet geschikt om bijv. tuinaarde te zuiveren en mag nooit gebruikt worden om bijv. metalen delen te verkleinen. Verwondingsgevaar!

2. Aanwijzingen bij de gebruikshandleiding

Lees de gebruiksaanwijzing zorgvuldig. Let op de aanwijzingen in deze gebruikshandleiding. Maakt u zich met behulp van deze gebruiksaanwijzing vertrouwd met de bediening en

het juiste gebruik van de hakselaar.

⚠ Uit veiligheidsredenen mogen zowel jongeren beneden de 16 jaar als per-

sonen, die niet vertrouwd zijn met de gebruiksaanwijzing, deze hakselaar niet gebruiken.

Bewaar deze gebruiksaanwijzing zorgvuldig.

3. Technische gegevens

(zie Aanvulling op de gebruiksaanwijzing)

4. Montagehandleiding

Kontroleer of alle onderdelen aanwezig zijn

De verpakking bevat de volgende onderdelen:

- Chassis
- Twee wielen voorzien van wieloppen

- Motor met drijfwerk en snijwerk
- Vulbus

- Vultrechter
- Dwarsdrager
- Montagezakje met schroeven, gereedschap, gebruiksaanwijzing met garantiebewijs en servicestationlijst.

Montage van de hakselaar

Montage van de wielen

(afb. 1)
Schuif de ring (pos. 2) en de afstandsbus (pos. 3) over de zeskantbouten (pos. 1) en steek deze in de wielnaaf (pos. 4). Schuif vervolgens de ring (pos. 5) over de schroef (pos. 1) en steek het geheel in het asgat van het chassis (pos. 6). Zet vervolgens de eenheid met ring (pos. 7), veerring (pos. 8) en zeskantmoer (pos. 9) vast. Na wielmontage bevestig u de wioldop (pos. 10).

Montage van het motorblok

(afb. 2)
Leg het chassis (pos. 1) (zie afbeelding) op de achterzijde. Plaats het motorblok (pos. 2) (zie afbeelding). Schuif de

schakelpen (pos. 3) volgens de afbeelding in de richting van de pijl in de sleuf van het motorblok (pos. 2). Schroef de motor met de twee binnenzeskantbouten (pos. 4) vast. Breng daarna de lange binnenzeskantbout (pos. 5) met de ring (pos. 6) en de schroef (pos. 7) aan.

Montage van de dwarsdrager

(afb. 3)
Leg de dwarsdrager (pos. 1) boven de boorgaten in het chassis en monteer deze met schroeven (pos. 2). Plaats de kunststof kapjes (pos. 3) over de boorgaten aan de onderzijde van het chassis.

Plaatsen van de vangbak

(afb. 4)
Zet de vangbak aan de voorzijde op de geleiderails (pos. 1) en schuif de vangbak volledig naar achteren. De hakselaar kan alleen in gebruik worden genomen indien de vangbak volledig op zijn plaats geschoven is. Plaats de vulbuis (afb. 5, pos. 1) op de opening van het snijwerk

en schroef deze met schroeven (afb. 5, pos. 2) vast aan het huis.

Montage van de vultrechter 2000 ESK (afb. 5)

Plaats de drie vierkante moeren (afb. 5, pos. 3) volgens tekening in de vulbuis. Plaats de vultrechter (afb. 5, pos. 4) en bevestig deze met de bouten (afb. 5, pos. 5) aan de vulbuis.

Montage van de vultrechter 2300 ESK (afb. 5)

Zet de vultrechter (pos. 4) op de vulbuis (pos. 1). Plaats de bouten (pos. 5) aan de binnenzijde en schroef deze met moeren (pos. 5) aan de buitenzijde vast.

 **Voor het gebruik moet altijd een controle uitgevoerd worden om er zeker van te zijn dat moeren, bouten en arbeidswerktuig niet versleten of beschadigd zijn. Versleten of beschadigde delen moeten vervangen worden. De montage-aanwijzingen van de fabrikant moeten nagevolgd worden.**

5. Veiligheids- en waarschuwingsvoorschriften

 **Gebruik de hakselaar niet wanneer er personen (en vooral geen kinderen) of dieren in directe nabijheid zijn. De gebruiker is verantwoordelijk voor eventuele schade.**

Gebruik de hakselaar nooit met een beschadigde beveiligingsinstallatie.

Werk alleen met de hakselaar als sprake is van toereikende zichtverhoudingen.

Draaiend snijwerk! Snijwerk loopt na! Pas op voor uw vingers!

Tijdens het werken moet vast schoeisel, handschoenen en een

veiligheidsbril gedragen worden. De aan de buitenkant geïnstalleerde aansluitkabel moet regelmatig op tekenen van beschadiging en slijtage onderzocht worden en mag alleen gebruikt worden als hij in optimale staat is.

Voor de aansluiting van de hakselaar zijn bij verlengkabels tot 2 m lengte slechts kabelsoorten te gebruiken die niet lichter zijn dan H07 RNF (3 x 1,5 mm²) volgens DIN VDE 0620.

De koppelingen van de aansluitkabel moeten van rubber of rubberovertrokken zijn en overeenstemmen met de norm DIN VDE 0620.

Gebruik FI-veiligheidsschakelaars met max. 30 mA.

De door de fabrikant aan het apparaat gemonteerde schakelinrichtingen mogen niet verwijderd of overbelast worden.

Toestellen, die van plaats worden veranderd en in de open lucht worden gebruikt, moeten op een veiligheidsstroomschakelaar worden aangesloten (alleen verplicht in Zwitserland).

De koppelingsstopcontacten van een verlengkabel moeten beveiligd zijn tegen water (alleen verplicht in Oostenrijk).

6. Inbedrijfstelling

 De hakselaar moet op een vlakke en vaste ondergrond stabiel worden opgebouwd en mag gedurende het gebruik niet gekanteld of schuin geplaatst worden.

 Draag altijd handschoenen en een veiligheidsbril wanneer u met de hakselaar werkt.

Werp geen stenen, aarde, glas, textiel, kunststoffen of metalen delen in het apparaat, want deze materialen kunnen tot ernstige beschadigingen van het snijwerktuig leiden. Grijp bij een aangesloten apparaat niet in de uitwerpschacht.

Bij vastlopen van het snijwerk geen takken meer toevoeren. Het stopcontact moet met tenminste 16 ampère beveiligd zijn.

Bediening van het apparaat
Aanbrengen van de aansluitkabel: verbind de aansluitkabel eerst met de stekker aan de hakselaar. Sluit daarna de aansluitkabel op het stopcontact aan.

 De kabel niet boven de invoergleuf of onder de uitwerpopening langs leiden.

 Let er bij het uitleggen van de aansluitkabel op dat deze niet door deur- of vensterkieren wordt platgedrukt. Trek de aansluitkabel altijd alleen aan de stekker uit stopcontact en nooit aan de kabel zelf.

Werking

 De hakselaar kan alleen in gebruik worden genomen indien de vangbak volledig op zijn plaats geschoven is.

De draairichtingsschakelaar van de messenwals naar rechts (afb. 6, pos. 1) draaien. Schakel daarna de tuimelschakelaar boven het toestel in (afb. 6, pos. 2). Nu kan het snijhout tot een dikte van 30 mm (2000 ESK) of 40 mm (2300 ESK) worden ingevoerd. Het snijhout wordt automatisch naar binnen getrokken.

De messenwals kan door vreemde voorwerpen, te veel snijhout of door te dikke takken geblokkeerd worden. Om dit op te heffen, wordt de draairichtingsschakelaar (afb. 7, pos. 1) op terugloop van de messenwals gesteld en de tuimelschakelaar (afb. 7, Pos. 2) opnieuw ingeschakeld. Nu wordt het snijhout naar boven vrijgegeven. Als het hakselgoed niet meer volledig doorgesneden wordt, moet de binnenliggende aluminium drukplaat van het messenwerk d.m.v. de instelschroef (afb. 8, pos. 1) losgemaakt worden.

Volgens wordt de kontramoor (afb. 8, pos. 2) losgedraaid en de instelschroef zo ver naar links gedraaid tot de totale blokkade op terugloop van de messenwals opgeheven wordt. Na het opheffen van de blokkade wordt de hakselaar met behulp van de draairichtingsschakelaar weer normaal ingesteld (afb. 6,

pos. 1). Wacht de stilstand van de messenwals af en zet de hakselaar door middel van de tuimelschakelaar (afb. 6, pos. 2) opnieuw in werking. Indien een volledige blokkade weer opgeheven is, moet de aluminium drukplaat, zoals in punt „8. Onderhoud en messenwerk“ beschreven, weer gesteld worden.

Bij abrupte blokkering van de messenwals bestaat de mogelijkheid, dat de draairichting van de messenwals zelfstandig verandert en het hakselgoed opwaarts gestuwd wordt. Zet de hakselaar in dit geval met behulp van de wipschakelaar (afb. 6, pos. 2) uit, wacht het stilstaan van de messenwals af schakel ham daarna weer door middel van de wipschakelaar in.

Overbelastingsbeveiliging

De hakselaar is voorzien van een overbelastingsbeveiliging die de motor bij sterke overbelasting, (vooral bij blokkade van de messenwals) na ca. 8 – 12 seconden uitschakelt. Na het automatisch uitschakelen van het apparaat door de overbelastingsbeveiligingsschakelaar moet een afkoelingsperiode van tenminste 5 minuten in acht genomen worden.

Uitzetten van de machine

Voor het uitzetten de tuimelschakelaar (afb. 6, pos. 2) op 0 (STOP) zetten.

Attentie! De messenwals staat niet gelijk stil.

7. Aanwijzing voor een correcte manier van hakselen

 Zorg ervoor dat het snoer niet in de buurt komt van de in- en uitvoeropening.

 Bij het starten van de motor moet de hakselaar volgens de voorschriften gesloten zijn. De vultrechter moet

gemonteerd worden. De vangbak moet volledig op zijn plaats geschoven worden. Bij het verlaten van de hakselaar

moet de motor worden en stekker uit het stopcontact worden.

 Als de hakselaar naar een andere plaats getransporteerd wordt, dan moet de motor uit worden gezet, de stekker uit het stopcontact gehaald worden en de volledige stilstand van het messenwerk afgewacht worden.

 Draag altijd handschoenen en een veiligheidsbril, wanneer u met de hakselaar werkt.

Speciale aanwijzingen voor het hakselen

De BRILL hakselaar zijn geen „moesmachines” en daardoor

beperkt inzetbaar voor het fijnhakken van weke en bijzonder saphoudend afval (bv. steenvruchten, nat plantenafval). Deze materialen moet direct tot compost verwerkt worden, want deze verdichten zeer snel. Bij het fijnhakken van bovengenoemd afval zou een lucht-ondoordringbare, tot verrotting leidende en slecht riekende massa ontstaan, die nadelig is voor een goed verrottingsproces.

De BRILL hakselaars hakken het langstelige verse en reeds gedroogde stengels van bloemen, struiken, vaste planten en boomsnoeiing het best.

Als de vultrechter of de messenwals teveel nat materiaal te

verwerken krijgt, dan kan de verstopping door het verwerken van takken verholpen worden. Verwerk het weke materiaal daarom altijd afwisselend met takken.

Let er op dat de vangbak regelmatig moet worden geleegd (via het rooster kunt u zien hoe vol de vangbak is) (afb. 4, pos. 2). Als de vangbak te vol is, kan het hakselgoed terug naar het messenwerk worden gestuwd.

Voor het legen van de vangbak deze aan de voorzijde uit het chassis trekken, leegmaken en weer geheel over de geleiderails terug duwen (afb. 4, pos. 1).

8. Onderhoud aan het messenwerk

De aluminium drukplaat van de messenwals is onderhevig aan natuurlijke slijtage en moet nagesteld worden om schade aan het messenwerk te voorkomen.

Wanneer het snijhout niet meer volledig doorsneden wordt,

moet dit nastellen uitgevoerd worden. **Met een lopende motor** (draairichtingsschakelaar afb. 6, pos. 1) wordt de conramoer (afb. 8, pos. 2) met de bijgevoegde steeksleutel (13 mm) handmatig losgedraaid en de instelschroef (afb. 8, pos. 1)

telkens 1/6 slag naar rechts gedraaid tot een licht slijpgeruis te horen is en er **enkele** fijne aluminiumspaanders uit het uiterwerk kanaal vallen. Borg de conramoer opnieuw. Het hakselgoed wordt weer volledig doorsneden.

9. Onderhoud, service, opslag

 **Onderhouds- en reinigingswerk of het demonteren van de veiligheidsinrichtingen mogen alleen uitgevoerd worden als de motor stilstaat, het messenwerk uitgeschakeld en de stekker uit het stopcontact verwijderd is.**

De hakselaar mag niet met stromend water en vooral niet met een hogedrukspuit gereinigd worden.

Versleten of beschadigd messenwerk mag alleen door een geautoriseerde vakman vervangen worden.

Onderhoud

Algemeen

Het regelmatig onderhoud zorgt ervoor dat de hakselaar in een onberispelijke staat gehouden wordt. Door regelmatige controle (het vastzetten van schroefverbindingen, scheuren, beschadigingen) en vervangen van beschadigde en versleten onderdelen, wordt verhinderd dat het toestel ongevallen veroorzaakt en defect raakt. Het messenwerk moet bij toerbeurt via opening (afb. 8, pos. 3) met olie (bv. WD 40) gesmeerd worden.

De motor en het drijfwerk van de hakselaar hebben geen onderhoud nodig.

 **Voor iedere servicebeurt moet de motor uitgezet worden en de stekker uit het stopcontact verwijderd worden. Om verwondingen te voorkomen is het dragen van veiligheidshandschoenen aan te bevelen.**

Onderhoud

Vuil en hakselresten zijn direct na het hakselen het eenvoudigst te verwijderen. Gebruik hier

een weke borstel of doek voor. (Draag altijd veiligheidshandschoenen.)

Opslag (Overwintering)

Sla de hakselaar altijd op in een droge, gesloten ruimte. Naast

de bovengenoemde onderhoudsmaatregel is het verstandig de trechter (zie punt 4 montage, afb. 5, pos. 1) te demonteren en het zo blootgelegde messenwerk met een biologisch afbreekbare, oliehoudende onder-

houdspray in te spuiten. (Gebruik de juiste olie. Bijvoorbeeld de WD 40.)

10. Verhelpen van storingen

De oorzaak van de meeste storingen is een onjuiste behandeling en slecht onderhoud van het toestel. De volgende tabel geeft mogelijke storingen weer en hoe deze te verhelpen zijn. Bij andere storingen moet het dichtstbijzijnde BRILL servicestation ingeschakeld worden.

 **Reparaties, die vakkennis vereisen, mogen uitsluitend door een geautoriseerde vakman worden uitgevoerd (zie BRILL servicestationlijst).**

 **Beschadigde netaansluitingsleidingen mogen**

alleen door een BRILL Service-Station vervangen worden.

 **Om veiligheidsredenen mogen alleen originele BRILL reserve-onderdelen of door de fabrikant vrijgegeven onderdelen gebruikt worden.**

Storingstabel

Storing	Mogelijke oorzaak	Oplossing
Motor start niet.	Draairichtingsschakelaar in nulpositie.	Draairichtingsschakelaar in juiste positie plaatsen (zie afb. 6, pos. 1).
	De vangbak ontbreekt cq. is niet goed op zijn plaats geschoven.	Duw de vangbak volledig over de geleiderails naar achteren.
Hakselaar trekt geen snijhout naar binnen.	Verkeerde draairichting van het messenwerk.	Draairichtingsschakelaar in juiste positie brengen (zie afb. 6, pos. 1).
	De vangbak is te vol (het hakselgoed wordt terug naar het messenwerk gestuwd).	Leed de vangbak.
Snijhout wordt niet goed doorgesneden.	Aluminiumdrukplaat in het messenwerk is niet goed ingesteld.	Naregeling van de aluminiumdrukplaat (zie punt 8, onderdeel a/h messenwerk).
Motor slaat af.	Overbelastingsbeveiliging is wegens voortdurende overbelasting of blokkering v/h messenwerk ingeschakeld.	Na \pm 5 min. afkoeltijd kan de motor weer ingeschakeld worden.
Ongewone geluiden, klappen aan het toestel.	Schroeven van de bevestiging van de motor of het chassis zit los.	Kijk de schroeven na.

Wij wijzen u er met nadruk op dat wij op grond van de wet aansprakelijkheid op producten niet aansprakelijk zijn voor schade, die ontstaan is door het gebruik van onze producten

indien deze ontstaan is door onvakkundige reparaties of indien bij het vervangen van onderdelen geen gebruik gemaakt is van onze originele BRILL Servicedienst en de

reparatie niet door een BRILL Servicedienst of erkende vakman uitgevoerd werd. Hetzelfde geldt voor vervangende onderdelen en toebehoren.

Garantie

De fabrikant geeft voor zijn producten bij uitsluitend particulier gebruik 24 maanden garantie (vanaf de aankoopdatum). De wettelijke garantieaanspraken blijven daarvan onberoerd.

De garantie heeft betrekking op alle essentiële defecten van de producten die op materiaal- of productiefouten zijn terug te voeren. Te onzer beoordeling vindt dit plaats door de levering van een vervangend product of de gratis reparatie van het product als aan volgende vereisten voldaan is:

- Het product is bij risico-overgang vrij van tekortkomingen overgegeven.
- Een origineel aankoopbewijs met adres van koper, aankoopdatum, type en productomschrijving wordt als koopbewijs overlegd. De plaats van koop ligt binnen de EU.
- Het product is adequaat en volgens de aanbevelingen in de gebruiksaanwijzing

behandeld. Het onderhoud en schoonmaken van het product volgens de gegevens in de gebruiksaanwijzing is bindend.

Er is noch door de koper noch door een niet-geautoriseerde derde geprobeerd het product uit elkaar te halen of te repareren.

- Er moet voor gezorgd worden dat uitsluitend originele reserveonderdelen en originele accessoires of door de fabrikant vrijgegeven onderdelen gebruikt worden. Bij gebruik van niet-originele onderdelen of niet-originele accessoires is schade als gevolg daarvan of een verhoogd gevaar op ongevalen niet uit te sluiten. Deze schade valt niet onder de garantie.
- Het product moet direct of voldeende gefrankeerd bij een geautoriseerd servicepunt worden afgegeven of daarnaar

worden opgezonden. De originele aankoopbon moet bij het product gevoegd worden.

- Beschadigingen op grond van bedienfouten, niet-correct gebruik, gebruik van ongeschikte, niet-originele of niet-vrijgegeven vervangende, reserve- en toebehooronderdelen alsmede niet correct uitgevoerde onderhouds- en reinigingswerkzaamheden vallen niet onder de garantie.

De producten bevatten verschillende onderdelen die door het gebruik kunnen verslijten. Deze onderdelen vallen niet onder de garantie. Als aan slijtage onderhevige onderdelen worden productafhankelijk de volgende onderdelen uitgesloten: meswals / snijplaat

Deze fabrieksgarantie sluit de tegenover de handelaar / verkoper bestaande garantieaanspraken niet uit.

Tichá drtička BRILL 2000 ESK / 2300 ESK

1. Řádné používání

Drtičky BRILL jsou určeny k soukromému používání v domácnosti a amatérských dílnách.

Za drtičky pro soukromé používání v domácnosti a amatérských dílnách jsou považována taková zařízení, která nejsou nasazována ve veřejných zařízeních, parcích a sportovištích ani v

zemědělství či lesnictví.

Předpokladem pro používání drtiček dle určení je dodržování výrobcem přiloženého návodu k obsluze.

Návod k obsluze obsahuje i podmínky pro provoz, údržbu a ošetřování.

Drtičky jsou určeny k rozměňování organických

látek, např. zbytků rostlin, které se vzniknou v domácnosti a amatérských dílnách.

 **Pozor! Zahradní zařízení nejsou určena k úpravě zahradní zeminy a nikdy se nesmějí používat k rozměňování kovových částí. Nebezpečí poranění!**

2. Pokyny k návodu k obsluze

Přečtěte si návod k obsluze pečlivě. Dbejte pokynů v tomto návodu k obsluze. Obeznamte se podle tohoto návodu k obsluze dobře s ovládacími

díly a správným používáním drtičky.

 **Z bezpečnostních důvodů nesmějí drtičku používat**

osoby mladší 16 let ani osoby, které nejsou s návodem k obsluze dobře obeznámeny.

Tento návod k obsluze si pečlivě uschovejte.

3. Technická data

(viz – Dodatek k návodu k použití).

CZ

4. Návod k montáži

Kontrola úplnosti

Obalový karton obsahuje tyto díly:

- Podvozek
- Dvě pojezdová kola s příklopkami
- Motor s převodem a řezacími ústrojí
- Plnicí roura
- Plnicí hrdlo
- Příčný nosník
- Montážní sáček se šrouby a nástroji, návodem k obsluze, záručním listem a seznamem servisních oprav.

Montáž drtičky

Montáž pojezdových kol

(Obr. 1)

Nasaďte podložku (Pol. 2) a distanční trubku (Pol. 3) na šestihranný šroub (Pol. 1) a vsuňte do náboje kola (Pol. 4). Nato nasaďte na šroub (Pol. 1) podložku (Pol. 5) a celou sestavu vsuňte do vývrtu (Pol. 6) podvozku. Sestavu sešroubujte podložkou (Pol. 7), pružnou podložkou (Pol. 8) a šestihrannou matkou (Pol. 9). Po ukončení montáže kola nasaďte příklopkou (Pol. 10).

Montáž motorového bloku

(Obr. 2)

Položte podle vyobrazení podvozek (Pol. 1) na zadní stranu. Motorový blok (Pol. 2) postavte podle vyobrazení. Spínací kolík (Pol. 3) vsuňte podle vyobrazení do křížové šterbiny motorového bloku (Pol. 2). Motorový blok sešroubujte takto s podvozkem: Dva šrouby (Pol. 4) nasaďte podle vyobrazení a dotáhněte. Dlouhý šroub (Pol. 5) opatřete podložkou (Pol. 6) a zamontujte podle vyobrazení. Dlouhý šroub do plechu (Pol. 7) zamontujte podle vyobrazení.

Montáž příčného nosíku

(Obr. 3)

Příčný nosník (Pol. 1) umístěte nad vývrtu v podvozku a smontujte 4 krátkými šrouby do plechu (Pol. 2). Zdola vsaďte plastové příklopkou (Pol. 3) do vývrtu v podvozku.

Zasunutí jímací nádoby

(Obr. 4)

Nasaďte jímací nádobu zepředu na pojezdovou kolejnici (Pol. 1) a úplně zasuňte. Drtička se smí uvést do

provozu pouze s úplně zasunutou jímací nádobou. Nasaďte plnicí rouru (Obr. 5, Pol. 1) na otvor řezacího ústrojí a přišroubujte šrouby (Obr. 5, Pol. 2) na skříň.

Montáž plnicího hrdla 2000 ESK (Obr. 5)

Vsaďte tři čtyřhranné matky (Obr. 5, Pol. 3) do vybrání plnicí roury. Nasaďte plnicí hrdlo (Obr. 5, Pol. 4) a šrouby (Obr. 5, Pol. 5) upevněte na plnicí rouru.

Montáž plnicího hrdla 2300 ESK (Bild 5)

Nasaďte plnicí hrdlo (Pol. 4) na plnicí rouru (Pol. 1). Šrouby (Pol. 5) vsaďte zevnitř a zvenčí je zašroubujte matkami (Pol. 5).

 **Před používáním je pokaždé třeba provést optickou kontrolu, aby se zjistilo, zda matky, klíny a pracovní nástroj nejsou opotřebovány nebo poškozeny. Opotřebované nebo poškozené díly je třeba nahradit. Je třeba dodržovat montážní pokyny výrobce.**

5. Bezpečnostní pokyny a upozornění

 **Nepoužívejte drtičku, pokud jsou lidé (zvláště děti) nebo zvířata v bezprostřední blízkosti. Za škody odpovídá uživatel.**

Nikdy nepoužívejte drtičku s poškozenými ochrannými zařízeními.

Pracujte s drtičkou pouze za dostatečné viditelnosti.

**Rotující řezný nástroj!
Řezný nástroj dobíhá!**

Nebezpečí poranění prstů!

Při práci je třeba nosit pevné boty, rukavice a ochranné brýle.

Na kabelech připojených zvenčí k drtičce je třeba pravidelně kontrolovat známky poškození a změn (lámavost) a je možné používat je pouze v bezvadném stavu.

Pro připojení drtičky prodlužovacími kabely od 2 m délky se smějí používat pouze ty, které nejsou lehčí než H07 RNF (3 x 1,5 mm²) podle DIN VDE 0620.

Spojky připojených kabelů musí být gumové nebo gumou potažené a musí odpovídat normě DIN VDE 0620.

Používejte jistič FI se spínacím proudem poruchy maximálně 30 mA nebo podobné jistič zařízení.

Spínací zařízení instalovaná na stroji výrobcem se nesmějí odstraňovat ani přemosťovat.

Místně modifikované stroje, které se budou používat venku, musí být připojeny přes jistič (platí pouze pro Švýcarsko).

Spojovací zástrčka prodlužovacího vedení musí být chráněna proti odstříkující vodě (platí pouze pro Rakousko).

6. Uvedení do provozu

 **Drtička musí být smontována a bezpečně stát na rovném a pevném podkladu a za provozu nesmí být překlopena ani nakloněna.**

 **Pracujete-li s drtičkou, noste vždy rukavice a ochranné brýle.**

Nevhazujte do stroje žádné kameny, zeminu, sklo, textilie, plasty ani kovové části, neboť tyto materiály způsobují závažná poškození řezného nástroje. Při zapnutém stroji nesahejte na výstupní šachtu.

Zastaví-li se řezný nástroj, nevhazujte již žádné předměty určené k rozdrčení. Síťová zástrčka musí být chráněna nejméně 16 ampéry.

Obsluha stroje

Nasazení přípojného vedení: Vodič spojte napřed zástrčkou s drtičkou. Pak zapojte vodič do sítě.

 **Kabel nesmí vést nad vhazovacím ani pod vyhazovacím otvorem.**

 **Při pokládání vodiče dbejte, aby nebyl přiskřípnut mezi dveřmi nebo oknem. Nikdy nevytahujte vodič ze zásuvky za kabel, nýbrž vždycky pouze za zástrčku příp. za krabici spojky.**

Provoz

 **Drtička se smí uvést do provozu pouze s úplně zasunutou jímací nádobou.**

Otočte přepínač smyslu otáčení řezného válce doprava (Obr. 6, Pol. 1). Nato zapněte stroj tlačítkovým spínačem (Obr. 6, Pol. 2). Nyní je možné vložit materiál určený k drčení až do síly 30 mm (2000 ESK) a 40 mm (2300 ESK). Materiál určený k drčení se vtahuje sám.

Řezný válec může zablokovat cizí těleso, přílišné množství

materiálu určeného k drčení nebo příliš silné větve. K uvolnění blokace se přepínač smyslu otáčení (Obr. 7, Pol. 1) nastaví na zpětný chod řezného válce a tlačítkový spínač (Obr. 7, Pol. 2) znovu zapne. Nyní se materiál určený k drčení uvolní nahoru. Pokud se při úplné blokaci materiál určený k drčení neuvolní, musí se uvnitř umístěná hliníková přítlačná deska oddálit od řezného ústrojí stavěcím šroubem (Obr. 8, Pol. 1).

K tomu se uvolní pojistná matice (Obr. 8, Pol. 2) a stavěcím šroubem se otáčí tak dlouho doleva, až se úplná blokace uvolní zpětným chodem řezného válce. Po uvolnění blokace se drtička přepínačem smyslu otáčení znovu nastaví na normální provoz (Obr. 6, Pol. 1). Vyčkejte, až se řezný válec zastaví a uveďte drtičku znovu do provozu tlačítkovým spínačem (Obr. 6, Pol. 2).

Pokud bude při úplné blokaci hliníková přitlačná deska uvolněna, musí být znovu, jak je popsáno v bodu 8 "Údržba řezného ústrojí", seřizena.

Při náhlé blokaci řezného válce je možnost, že se smysl otáčení řezného válce mění samočinně a materiál určený k drcení se uvolňuje vzhůru.

V tom případě se drtička vypne tlačítkovým spínačem (Obr. 6, Pol. 2) vyčká se, až se řezný válec zastaví a pak se tlačítkovým spínačem znovu zapne.

Ochrana proti přetížení

Drtička je vybavena ochranným spínačem proti přetížení, který motor při velkém přetížení, zejména při blokaci řezného

válce, po cca 8-12 vteřinách vypne. Po samočinném vypnutí stroje ochranným spínačem proti přetížení je třeba dodržet nejméně 5minutovou dobu k ochlazení.

Vypnutí

Vypínáme nastavením tlačítkového spínače (Obr. 6, Pol. 2) na 0 (STOP).

Pozor! Řezný válec dobíhá.

GTZ

7. Pokyny ke správnému drcení

 **Za provozu je třeba udržovat kabel mimo vhažovací i vyhažovací zařízení.**

 **Při zapínání motoru musí být drtička uzavřena podle předpisu. Plnicí hrdlo musí být namontováno a jímací nádoba musí být úplně zasunuta. Před opuštěním drtičky je třeba vypnout motor a vytáhnout zástrčku.**

 **Má-li se drtička přemístit, je třeba předem zastavit motor, vytáhnout zástrčku a vyčkat, až se řezné ústrojí zastaví.**

 **Kdykoli s drtičkou pracujete, noste vždy rukavice a ochranné brýle.**

Zvláštní pokyny k drcení

Drtičky BRILL nejsou žádné stroje na povídla, a proto je možné použít je jen podmíněně k rozměňování měkkých a velmi štavnatých odpadků (např. peckoviny, mokré odpadky z ovoce). Tyto materiály je třeba přímo kompostovat, neboť velmi rychle houstnou samy od sebe. Jinak by při rozměňování výše uvedených odpadků vznikla hmota propouštějící vzduch, vedoucí ke hnilobě a odporně páchnoucí, která se v dobré kupě projeví nepříznivě.

Drtičky BRILL rozměňují nejlépe dlouhé, tvrdé nebo již uschlé stonky květin, keřů, křovin a větve přežaných stromů.

Pokud se plnicí hrdlo nebo řezný válec zanášá příliš velkým množstvím mokrého materiálu, dá se ucpání většinou zase odstranit zpracováním větví. Měkký materiál se má proto vždy zpracovávat střídavě s větvemi.

Dbejte na to, že se jímací nádoba musí pravidelně vyprazdňovat (kontrola naplnění průhledy – Obr. 4, Pol. 2), neboť při přeplnění se může řezné ústrojí zpětně ucpat materiálem určeným k drcení.

K vyprázdnění se jímací nádrží vytáhne z podvozku dopředu, vyprázdní se a znovu úplně zasune do pojezdové kolejnice podvozku. (Obr. 4, Pol. 1).

8. Údržba řezného ústrojí

Hliníková přitlačná deska se přirozeně opotřebovává, je třeba ji znovu seřizovat, aby se předešlo poškození řezného ústrojí.

K tomuto opětovnému seřizení je třeba sáhnout tehdy, není-li materiál určený k drcení úplně

rozřezán. **Při běžícím motoru** (přepínač smyslu otáčení obr. 6, Pol. 1) se pojistná matice (Obr. 8, Pol. 2) uvolní přiloženým vidlicovým klíčem (13 mm) a seřizovací šroub (Obr. 8, Pol. 1) se ručně otočí doprava pokaždě

o 1/6 otočky, až je slyšet slabý zvuk broušení a z odpadového kanálu krátkodobě padají jemné hliníkové třísky. Nato se pojistná matice znovu dotáhne. Materiál určený k drcení je zase úplně rozřezán.

9. Údržba, ošetřování, ukládání

! Údržba a čištění drtičky, jakož i snímání ochranných zařízení se smí provádět pouze při stojícím motoru a odpojeném řezném ústrojí a je-li zástrčka vytažena.

Drtička se nesmí čistit tekoucí vodou, zejména nikoli vysokým tlakem.

Opotřebované nebo poškozené řezné ústrojí smí vyměnit pouze autorizovaný odborník.

Údržba

Všeobecné pokyny

Údržba zahrnuje práce, které

udržují drtičku v bezvadném provozním stavu. Pravidelnou kontrolou (pevně sedící šrouby, trhliny, poškození) a výměnou poškozených a opotřebovaných dílů se předchází úrazům a výpadku zařízení. Řezné ústrojí se musí vývrtem (Obr. 8, Pol. 3) v pravidelných intervalech promazávat olejem (např. WD 40). Motor a převodovka drtičky údržbu nevyžadují.

! Před zahájením jakékoli údržby motor zastavte a vytáhněte zástrčku. Znavlékněte si rukavice, abyste předešli zraněním.

Ošetřování

Ihned po drcení odstraňte špínu a zbytky po drcení. Použijte k tomu měkký kartáč nebo hadr (noste ochranné rukavice).

Ukládání

(Přezimování)

Drtičku ukládejte vždy v suché uzavřené místnosti. K výše uvedenému ošetření odmontujte navíc hrdlo (viz bod 4, Montáž – obr. 5, Pol. 1) a tak uvolněné řezné ústrojí postříkejte biologicky odbouratelným olejovým sprejem (např. WD 40).

10. Odstranění poruch

Všeobecné pokyny

Poruchy se většinou vyskytnou, nebylo-li se strojem správně zacházeno, nebyl-li správně ošetřován a udržován. Následující tabulka obsahuje možné poruchy a jejich odstraňování. Při dalších poruchách je třeba, aby se

do toho vložila nejbližší servisní opravna BRILL.

! Opravy, které vyžadují odborné znalosti, smí provádět pouze autorizovaný odborník (viz Seznam servisních oprav BRILL).

! Poškozené připojení na síť smí vyměnit pouze servisní opravna BRILL.

! Z bezpečnostních důvodů je třeba používat pouze originální náhradní díly BRILL nebo díly povolené výrobcem.

Tabulka poruch

Porucha	Možná příčina	Odstranění
Motor se nerozbíhá.	Přepínač smyslu otáčení je v nulové poloze.	Nastavte přepínač smyslu otáčení do správné polohy (viz obr. 6, Pol. 1).
	Chybí jímací nádoba, popř. není úplně zasunuta.	Zasuňte úplně jímací nádobu.
Drtička nevtahuje materiál určený k drcení.	Chybný smysl otáčení řezného ústrojí.	Uveďte přepínač smyslu otáčení do správné polohy (Obr. 6, Pol. 1).
	Jímací nádoba je přeplněna (zpětné ucpání v řezném ústrojí).	Vyprázdněte jímací nádobu.

Porucha	Možná příčina	Odstranění
Materiál určený k drcení je příliš málo rozřezán.	Hliníková přítlačná deska v řezném ústrojí není správně nastavena.	Opětovně seřízení hliníkové přítlačné desky (viz bod 8, Údržba řezného ústrojí).
Motor vysazuje.	Pro stálé přetížení nebo blokadu řezného ústrojí zareagovala ochrana proti přetížení.	Asi po 5 minutách ochlazování může být motor znovu zapnut.
Abnormální hluk. Ve stroji něco klepe.	Jsou uvolněny šrouby na motoru, na jeho upevnění nebo na podvozku.	Dotáhněte šrouby.



Výslovně zdůrazňujeme, že dle zákona o ručení za výrobky neručíme za škody způsobené našimi stroji, pokud byly způsobeny neodbornou

opravou nebo při výměně dílů nebyly použity naše originální díly BRILL nebo námi povolené díly a opravu neprovedla služba zákazníkům BRILL nebo

autorizovaný odborník. Totéž platí pro doplňkové díly a příslušenství.

Prohlášení o záruce

Výrobce poskytuje na své výrobky při výlučně soukromém používání záruku v délce 24 měsíců (od data koupě). Zákonné nároky ze záruky tím zůstávají nedotčeny. Záruka se vztahuje na všechny podstatné nedostatky výrobků, které se prokazatelně týkají chyb materiálu nebo výroby. Záruka se řeší dle našeho uvážení formou náhradního dodání bezvadného výrobku nebo bezplatného odstranění vad výrobku, pokud jsou zaručeny následující předpoklady:

- Výrobek byl při přechodu nebezpečí předán bez právních vad.
- Originální doklad o koupi s adresou kupujícího, datem koupě, typem a označením výrobku jako důkaz o koupi je k dispozici. Místo koupě se nachází na území EU.

- S výrobkem se zacházelo odborně a dle doporučení návodu k obsluze. Údržba a čištění výrobku není dle údajů návodu k obsluze opominuto. Kupující ani neautorizovaná třetí osoba se nepokoušela výrobek rozebrat, popř. opravit.
- Je třeba zajistit, aby se používaly výhradně originální náhradní díly a originální příslušenství nebo díly povolené výrobcem. Při použití nikoli originálních dílů nebo nikoli originálního příslušenství nejsou vyloučeny následné škody a zvýšené nebezpečí úrazu. Na tyto následné škody se záruka nevztahuje.
- Výrobek se musí přímo předat nebo dostatečně ofrankovaný zaslat autorizovanému servisnímu středisku. K výrobku je nutno přiložit originální doklad o koupi.

- Poškození na základě chybné obsluhy, používání v rozporu s určením, používání nevhodných, nikoli originálních nebo nepovolených výměnných či náhradních dílů nebo dílů příslušenství, jakož i neodborně prováděné údržbařské práce a čištění nelze uznat jako záruku.

Výrobky mají různé konstrukční součásti, které podléhají rychlému opotřebení v důsledku používání, popř. normálnímu opotřebení. Tyto součásti podléhající rychlému opotřebení nejsou součástí záruky. Jako součásti podléhající rychlému opotřebení se dle výrobku vylučují jednotlivě následující konstrukční součásti: Nožový válec / břitová deska.

Touto zárukou výrobce nejsou dotčeny nároky ze záruky existující vůči obchodníkovi / prodejci.

Rozdrabniacz cichobieżny 2000 ESK / 2300 ESK

1. Prawidłowa eksploatacja

Rozdrabniacze BRILL przydatne są do użytku osobistego w domu i na działce rekreacyjnej.

Przyrządy te przewidziane zostały jako rozdrabniacze dla gospodarstw domowych i działek rekreacyjnych. Nie mogą stosowane w parkach, skwerach publicznych, stadionach sportowych jak również gospodarstwach rolnych i leśnych.

Przestrzeganie zaleceń załączonej przez producenta instrukcji obsługi jest warunkiem prawidłowej eksploatacji rozdrabniacza.

Instrukcja obsługi zawiera także warunki użytkowania, konserwacji i utrzymywania urządzenia w dobrym stanie.

Rozdrabniacze te nadają się do rozdrabniania materiałów organicznych np. resztek roślin

z gospodarstw domowych i działek rekreacyjnych.

Uwaga! Niniejsze urządzenia ogrodowe nie nadają się do obróbki ziemi ogrodowej oraz w żadnym wypadku nie należy ich używać do rozdrabniania części metalowych. Niebezpieczeństwo okaleczenia!

2. Wskazówki dotyczące instrukcji obsługi

Proszę starannie przeczytać niniejszą instrukcję obsługi. Wskazania niniejszej instrukcji obsługi należy przestrzegać. Posługując się niniejszą instrukcją obsługi proszę zapoznać się z elementami

obsługi rozdrabniacza oraz zasadami prawidłowego użytkowania.

Ze względów bezpieczeństwa zabronione jest użytkowanie rozdrabniacza młodzieży

poniżej 16 roku życia jak również osobom nie zapoznanym z instrukcją obsługi.

Niniejszą instrukcję obsługi należy starannie przechowywać.

3. Dane techniczne

(patrz Dodatek do instrukcji obsługi)

4. Instrukcja montażu

Sprawdzenie kompletności dostawy

Opakowanie kartonowe zawiera następujące elementy:

- układ jezdny
- dwa koła jezdne z kołpakami
- silnik z przekładnią i mechanizmem tnącym
- rura załadownicza
- lej załadowniczy
- belka poprzeczna

- torba montażowa ze śrubami i narzędziami, instrukcją obsługi wraz z kartą gwarancyjną, wykaz punktów serwisowych.

Montaż rozdrabniacza

Montaż kół jezdnych

(Rys. 1)
Podkładkę (poz. 2) oraz rurę dystansową (poz. 3) nasunąć na śrubę sześciokątną (poz. 1) i wprowadzić do piasty

koła (poz. 4). Następnie podkładkę (poz. 5) wsunąć na śrubę (poz. 1) i kompletny podzespół wprowadzić do otworu (poz. 6) układu jezdnego. Podzespół zamocować przy pomocy podkładki (poz. 7), podkładki sprężystej (poz. 8) oraz nakrętki sześciokątnej (poz. 9). Po przeprowadzeniu montażu koła nałożyć kołpak (poz. 10).

Montaż zespołu silnikowego (Rys. 2)

Układ jezdny (poz. 1) położyć na tylnej stronie tak, jak to pokazano. Zespół silnikowy (poz. 2) nałożyć w uwidoczniony sposób. Kołek (poz. 3) wsunąć w kierunku strzałki w szczelinę krzyżową zespołu silnikowego (poz. 2) jak to pokazano na rysunku. Zespół silnikowy połączyć z układem jezdny poprzez osadzenie i dociągnięcie dwóch śrub (poz. 4) tak, jak to pokazano. Długa śrubę (poz. 5) zaopatrzyć w podkładkę (poz. 6) i zamontować jak na rysunku. Długi wkręt do blach (poz. 7) zamontować w uwidoczniony sposób.

Montaż belki poprzecznej (Rys. 3)

Belkę poprzeczną (poz. 1) umieścić w układzie

jezdny przez otwory i zamocować za pomocą 4-ch krótkich wkrętów do blach (poz. 2). Zaśleпки plastikowe (poz. 3) umieścić w otworach od dołu układu jezdny.

Osadzenie zasobnika (Rys. 4)

Zasobnik nasadzić od przodu na szynę (poz. 1) oraz wsunąć całkowicie do końca. Rozdrabniacz może być uruchamiany tylko z całkowicie nasuniętym zasobnikiem. Nałożyć rurę załadowniczą (rys. 5, poz. 1) na otwór mechanizmu tnącego oraz zamocować do korpusu przy pomocy śrub (rys. 5, poz. 2).

Montaż leja załadowniczego 2000 ESK (Rys. 5)

Trzy nakrętki kwadratowe (rys. 5, poz. 3) osadzić w uchwycie rury załadowniczey.

Nasadzić lej załadownczy (rys. 5, poz. 4) i przymocować do rury załadownczej przy pomocy śrub (rys. 5, poz. 5).

Montaż leja załadowniczego 2300 ESK (Rys. 5)

Nasadzić lej załadownczy (poz. 4) na rurę załadownczą (poz. 1). Śrubę (poz. 5) osadzić od wewnątrz i nakręcić od zewnątrz nakrętkę (poz. 5).

 **Zawsze przed użyciem należy dokonać oględzin, aby stwierdzić, że nakrętki, sworznie oraz elementy robocze nie są zużyte lub uszkodzone. Zużyte lub uszkodzone części należy wymienić. Przy wymianie należy przestrzegać wskazówek producenta.**

PL

5. Zasady bezpieczeństwa i ostrzeżenia

 **Rozdrabniacza nie należy używać, jeżeli w jego bezpośrednim pobliżu znajdują się osoby (szczególnie dzieci) lub zwierzęta. Użytkownik odpowiedzialny jest za szkody.**

Nigdy nie należy używać rozdrabniacza z uszkodzonymi elementami ochronnymi.

Należy pracować tylko przy wystarczającej widoczności.

Obracające się narzędzie! Narzędzie posiada wybieg (opóźnione zatrzymanie)!

Niebezpieczeństwo okaleczenia palców!

Podczas pracy należy używać solidnego obuwia, rękawic oraz okularów ochronnych.

Zainstalowany w rozdrabniaczu zewnętrzny kabel podłączeniowy musi być poddawany regularnej kontroli pod względem uszkodzeń i starzenia się (kruchości) i może być używany tylko w stanie nieuszkodzonym.

Do podłączenia rozdrabniacza w przypadku przedłużaczy powyżej 2 m długości należy zastosować, przynajmniej taki rodzaj przewodów, które nie są gorsze niż H07 RNF (3 x 1,5 mm²) według DIN VDE 0620.

Złącza kablowe kabla przyłączeniowego powinny być gumowe lub powleczone gumą oraz odpowiadać normie DIN VDE 0620.

Należy zastosować nadprądowy wyłącznik bezpieczeństwa o max. różnicowym prądzie zadziałania 30 mA lub podobne urządzenie zabezpieczające.

Zamontowane w urządzeniu przez producenta odłączniki nie mogą zostać usunięte ani mostkowane.

Urządzenia przenośne, które stosowane są na wolnym powietrzu, muszą być podłączane poprzez wyłącznik ochronny różnicowy (dotyczy tylko Szwajcarii).

Gniazda złączy kablowych przewodów przedłużających muszą być wodoodporne (dotyczy tylko Austrii).

6. Uruchomienie

! Rozdrabniacz należy pewnie posadawić na płaskim i utwardzonym podłożu, a w czasie pracy nie może się przewracać lub pochyłać.

! W czasie wykonywania prac rozdrabniaczem należy zawsze mieć założone rękawice i okulary ochronne.

Urządzenia nie należy napędzać kamieniami, ziemią, szkłem, tkaninami, tworzywami sztucznymi lub częściami metalowymi, ponieważ powodują one poważne uszkodzenia narzędzi tnących. Podczas, gdy urządzenie podłączone jest do sieci, nie należy sięgać do komory wyładowczej.

Po unieruchomieniu mechanizmu tnącego nie napędzać urządzenia wsadem. Gniazdo sieciowe musi być zabezpieczone przynajmniej 16 A bezpiecznikiem.

Obsługa urządzenia

Podłączenie przewodu: Najpierw należy potączyć przewód z wtyczką rozdrabniacza. Następnie podłączyć przewód do sieci zasilającej.

! Nie należy prowadzić kabli nad otworem załadowniczym lub pod wysypowym.

! Przy układaniu przewodu zasilającego należy zwrócić uwagę, aby nie był on zgnieciony w szczelinach okien lub drzwi. Przy odłączeniu przewodu nie należy ciągnąć za kabel, lecz zawsze za wtyczkę względnie korpus złącza kablowego.

Praca urządzenia

! Rozdrabniacz może być uruchamiany tylko z całkowicie nasuniętym zasobnikiem.

Ustawić przełącznik kierunku obrotów wałka z nożami w prawo (rys. 6, poz. 1). Następnie włączyć urządzenie włącznikiem przyciskowym (rys. 6, poz. 2). Teraz można dokonać załadunku wsadem do średnicy 30 mm (2000 ESK) oraz do średnicy 40 mm (2300 ESK). Wsad zostanie wciągnięty samoczynnie.

Wałek z nożami może zostać zablokowany przez obce przedmioty, przepelnienie wsadem lub zbyt grube gałęzie. Celem jego odblokowania ustawić przełącznik kierunku obrotów (rys. 7, poz. 1) na odwrotny bieg wałka z nożami oraz włączyć ponownie urządzenie włącznikiem przyciskowym (rys. 7, poz. 2). Teraz wsad zostanie uwolniony przez wypchnięcie w górę. W przypadku całkowitej blokady, gdyby wsad nie został uwolniony, należy przy pomocy śruby nastawczej (rys. 8, poz. 1) poluzować usytuowaną wewnątrz płytkę aluminiową mechanizmu tnącego.

W tym celu należy poluzować przeciwnąkrętkę (rys. 8, poz. 2), a śrubę nastawczą przekręcić w lewo do momentu, aż urządzenie zostanie odblokowane poprzez odwrotny bieg wałka z nożami. Po uwolnieniu blokady nastawić rozdrabniacz przełącznikiem kierunku obrotów ponownie na pracę normalną (rys. 6, poz. 1).

Odczekać do zatrzymania się wałka z nożami i ponownie uruchomić rozdrabniacz włącznikiem przyciskowym (rys. 6, poz. 2). Jeżeli podczas całkowitej blokady płytka aluminiowa została poluzowana, to należy ją ustawić zgodnie z opisem w punkcie 8 "Konserwacja mechanizmu tnącego".

Podczas blokowania wałka z nożami objawiającego się ruchem skokowym istnieje możliwość, że kierunek obrotów wałka z nożami zostanie samoczynnie zmieniony a materiał cofnięty do góry. W tym przypadku należy wyłączyć rozdrabniacz łącznikiem przyciskowym (rys. 6, poz. 2) i po zatrzymaniu się wałka z nożami włączyć go ponownie tym włącznikiem.

Ochrona przed przecięciem

Rozdrabniacz wyposażony jest w wyłącznik przecięzienny, który wyłącza silnik przy silnym przecięciu po ok. 8 – 12 sek., a szczególnie przy blokadzie wałka z nożami. Po samoczynnym wyłączeniu się urządzenia włącznikiem przecięziennym należy odczekać przynajmniej 5 min. do chwili wychłodzenia silnika.

Wyłączanie

Celem zatrzymania należy łączyć przyciskowy (rys. 6, poz. 2) ustawić w pozycję 0 (STOP).

Uwaga! Wałek z nożami będzie się jeszcze kręcił.

7. Wskazówki dotyczące prawidłowego rozdrabniania

 Podczas prac należy trzymać kabel z dala od urządzenia załadowczego i wysypowego.

 Podczas włączania silnika rozdrabniacz musi zostać podłączony zgodnie z przepisami. Lej załadowczy musi zostać zamontowany a zasobnik całkowicie nasunięty. Przed oddaleniem się od rozdrabniacza należy wyłączyć silnik i wyciągnąć wtyczkę z gniazda sieciowego.

 Jeżeli rozdrabniacz przenoszony jest na inne miejsce, to należy wcześniej wyłączyć silnik, wyciągnąć wtyczkę z gniazda sieciowego oraz czekać do chwili zatrzymania się mechanizmu tnącego.

 Podczas prac z wykorzystaniem rozdrabniacza należy

używać rękawic oraz okularów ochronnych.

Uwagi szczególne dotyczące rozdrabniania

Rozdrabniacze BRILL nie są młynkami i przez to tylko warunkowo nadają się do rozdrabniania odpadów miękkich bądź bardzo soczystych (np. owoce pestkowe, mokre resztki roślin). Materiały te powinny trafić bezpośrednio na kompost, ponieważ bardzo szybko się zbrzylają. W przeciwnym wypadku, podczas rozdrabniania wyżej wymienionych odpadów powstaby nie przepuszczająca powietrza, śmierdząca masa gnilna, która oddziaływałaby negatywnie na prawidłowo kompostowany materiał.

Rozdrabniacze BRILL rozdrabniają najlepiej długie, twarde lub już zeschnięte

łodygi kwiatów i krzewów, pątki oraz gałęzie drzew.

Jeżeli do leja załadowczego lub wałka z nożami dostanie się zbyt duża ilość mokrego materiału, to najczęściej poprzez obróbkę suchych pątków można urządzenie na powrót udrożnić. Dlatego miękkie materiały należy zawsze przerabiać na przemian z suchymi pątkami.

Należy zwrócić uwagę, aby regularnie opróżniać zasobnik (kontrola stanu napełnienia poprzez wzierniki – rys. 4, poz. 2), ponieważ przy przepełnieniu może wystąpić spiętrzenie materiału w urządzeniu tnącym.

Celem opróżnienia zasobnika należy go wyciągnąć do przodu z układu jezdnego, opróżnić i ponownie całkowicie wsunąć w szynę układu jezdnego (rys. 4, poz. 1).

PL

8. Konserwacja mechanizmu tnącego

Aluminiowa płytką wałka z nożami podlega naturalnemu zużyciu, dlatego celem ochrony mechanizmu tnącego przed uszkodzeniami należy okresowo dokonywać regulacji jej ustawienia.

Regulację tą należy przeprowadzić wtedy, gdy materiał wychodzący nie

zostaje całkowicie rozdzielony. Podczas pracy silnika (przełącznik kierunku obrotów rys. 6, poz. 1) należy przy pomocy dołączonego klucza płaskiego (13 mm) poluzować przeciwnakrętkę (rys. 8, poz. 2) oraz śrubę regulacyjną (rys. 8, poz. 1) przekręcać w prawo po 1/6 obrotu ręką

do momentu aż da się słyszeć lekki szum tarcia, a z kanału wylotowego chwilowo wypadną drobne wióry aluminiowe. Następnie należy dociągnąć przeciwnakrętkę. Wychodzący materiał będzie ponownie prawidłowo rozdrabniany.

9. Konserwacja, pielęgnacja, przechowywanie

 Prace konserwacyjne i czyszczenie rozdrabniacza jak również zdejmowanie urządzeń ochronnych mogą być wykonywane tylko przy

unieruchomionym silniku, odłączonym mechanizmie tnącym oraz tylko wtedy, gdy wtyczka wyciągnięta jest z gniazda sieciowego.

Rozdrabniacz nie może być czyszczony pod bieżącą wodą, a szczególnie pod wysokim ciśnieniem.

Zużyty lub uszkodzony mechanizm tnący może być wymieniony tylko przez autoryzowanego fachowca.

Konserwacja

Uwagi ogólne

Konserwacja obejmuje prace, które pozwalają zachować rozdrabniacz w niezawodnym stanie technicznym. Dzięki regularnej kontroli (połączenia śrubowe, rysy, uszkodzenia) oraz wymianie zepsutych i zużytych części można zapobiec wypadkom i przymusowym przerwom w pracy urządzenia.

Mechanizm tnący należy okresowo smarować olejem (np. WD-40) poprzez otwór (rys. 8, poz. 3). Silnik oraz przekładnia rozdrabniacza nie wymagają konserwacji.

 **Przed rozpoczęciem każdej czynności konserwacyjnej należy zatrzymać silnik i wyciągnąć wtyczkę z sieci. Celem uniknięcia skałeczeń założyć rękawice ochronne.**

Pielęgnacja

Bezpośrednio po zakończeniu rozdrabniania usunąć brud

i resztki materiału. Używać przy tym miękkiej szczotki lub szmatki (założyć rękawice ochronne).

Przechowywanie (w czasie zimy)

Rozdrabniacz przechowywać zawsze w suchym, zamkniętym pomieszczeniu. Dodatkowo oprócz wyżej wymienionej pielęgnacji należy zdemontować lej załadowniczy (patrz punkt 4. Montaż – rys. 5, poz. 1), a mechanizm tnący przesmarować środkiem zawierającym olej mineralny (np. WD-40).

PL

10. Usuwanie usterek

Uwagi ogólne

Usterki występują najczęściej wtedy, gdy urządzenie nie jest właściwie użytkowane, pielęgnowane i konserwowane. Poniższa tabela zawiera możliwe usterki i ich usuwanie. W razie występowania innych usterek należy zgłosić się do najbliższego punktu serwisowego BRILL.

 **Naprawy wymagające wiedzy fachowej mogą być przeprowadzane tylko przez autoryzowanego fachowca (patrz wykaz punktów serwisowych BRILL).**

 **Uszkodzone przewody podłączeniowe do sieci mogą być wymieniane tylko w punktach serwisowych BRILL.**

 **Ze względów bezpieczeństwa należy stosować wyłącznie części oryginalne BRILL lub części dopuszczone przez producenta.**

Tabela usterek

Usterka	Możliwa przyczyna	Usuwanie
Silnik nie obraca się.	Przełącznik kierunku obrotów w pozycji zero.	Ustawić przełącznik kierunku obrotów we właściwej pozycji (patrz rys. 6, poz. 1).
	Brak zasobnika lub jest on niecałkowicie wsunięty.	Wsunąć całkowicie zasobnik.
Rozdrabniacz nie wciąga wsadu.	Niewłaściwy kierunek obrotów mechanizmu tnącego.	Ustawić przełącznik kierunku obrotów we właściwej pozycji (patrz rys. 6, poz. 1).
	Przepełniony zasobnik (spiętrzenie w mechanizmie tnącym).	Opróżnić zasobnik.
Wychodzący materiał niewystarczająco rozdzielony.	Płytką aluminiową mechanizmu tnącego nieprawidłowo ustawiona.	Wyregulować płytkę aluminiową (patrz punkt 8. Obsługa mechanizmu tnącego).

Usterka	Możliwa przyczyna	Usuwanie
Silnik zatrzymuje się.	Z powodu permanentnego przeciążenia lub zablokowania mechanizmu tnącego zadziałał wyłącznik przeciążeniowy	Po ok. 5 min. potrzebnych na chłodzenie można ponownie włączyć silnik.
Nietypowy hałas. Klekotanie urządzenia.	Poluzowane śruby silnika, jego mocowania lub śruby układu jezdnego.	Dociągnąć śruby.

Niniejszym dobitnie zwracamy uwagę, że zgodnie z ustawą o odpowiedzialności cywilnej za produkt nie możemy odpowiadać za szkody wywołane przez nasze urządzenie, jeżeli spowodowane one będą

przez nieprawidłową naprawę lub przy wymianie części zastosowane zostaną nieoryginalne części BRILL lub części przez nas nie dopuszczone oraz gdy naprawa przeprowadzana będzie poza punktem

serwisowym BRILL lub przez nieautoryzowanego fachowca. Dotyczy to również odpowiednio części uzupełniających i wyposażenia dodatkowego.

PL

Gwarancji

Producent udziela na swoje produkty 24 miesięcznej (od daty zakupu) gwarancji producenta w przypadku korzystania z urządzenia wyłącznie do celów domowych. Prawne roszczenia z tytułu gwarancji ustawowej zostają przy tym zachowane. Gwarancją producenta objęte są wszystkie znaczące wady produktu, które spowodowane zostały w udowodniony sposób poprzez wady materiałowe lub produkcyjne. Roszczenie zostanie zaspokojone wg naszego uznania poprzez dostarczenie produktu wolnego od wad lub bezpłatną naprawę produktu, jeżeli zostaną spełnione następujące warunki:

- Produkt został nabyty w sposób wolny od wad prawnych.
- Przedłożony zostanie jako dowód zakupu oryginalny kwit zakupu z adresem sprzedawcy, datą zakupu, określeniem typu oraz produktu. Miejsce zakupu

musi znajdować się w obrębie Unii Europejskiej.

- Produkt używany był zgodnie z jego przeznaczeniem w sposób zgodny z zaleceniami instrukcji obsługi. Warunkiem koniecznym jest konserwacja i czyszczenie produktu zgodnie z instrukcją obsługi. Sprzedawca oraz inne nieupoważnione osoby trzecie nie mogą dokonywać prób naprawy względnie rozbierania produktu.
- Należy zapewnić, że używane były wyłącznie oryginalne części zamienne oraz oryginalne wyposażenie dodatkowe lub części dopuszczone przez producenta. W przypadku stosowania części nieoryginalnych lub nieoryginalnego wyposażenia dodatkowego należy liczyć się z następstwami w postaci szkód oraz podwyższonego ryzyka wypadku. Szkody te nie podlegają gwarancji.

- Produkt musi zostać przekazany lub być przesłany (z właściwą opłatą) bezpośrednio do autoryzowanego punktu serwisowego. Do produktu należy dołączyć oryginalny kwit zakupu.
- Uszkodzenia spowodowane błędami obsługi, użytkowaniem niezgodnym z przeznaczeniem, stosowaniem niewłaściwych, nieoryginalnych lub niedopuszczonych części zamiennych, zastępczych lub wyposażenia dodatkowego jak również niewłaściwe przeprowadzanie prac konserwacyjnych i czyszczenia mogą zostać uznane jako utrata gwarancji.

Produkty zawierają różnorodne elementy składowe, które podlegają zużyciu uwarunkowanemu użytkowaniem wzgl. normalnemu zużyciu.

Čzęści te nie s przedmiotem niniejszej gwarancji. Jako części zużywające się, zależnie od produktu,

wyłączone s następujące elementy: watek z nożami / płytki tnące.

Niniejsza gwarancja producenta nie zastępuje roszczeń ustawowych gwarancyjnych wobec sprzedawcy.

Tystgående kompostkvarn 2000 ESK / 2300 ESK

1. Avsedd användning

PL
S
BRILL kompostkvarn  avsedd fr anvndning i privata hushlls- och hobbytrdgrdsar.

Kompostkvarn fr privat bruk r sdan kompostkvarn som inte r avsedd fr anvndning i offentliga parkanlggningar, sportanlggningar eller i jord- och skogsbruk.

Lakttagandet av tillverkarens bifogade bruksanvisning r en frutsttning fr en korrekt anvndning av kompostkvarnen.

Bruksanvisningen innehller drifts-, underhlls- och sktsel-anvisningar.

Kompostkvarnen skall anvndas fr att klyva och finfrdela

organiska material, t.ex. grenar och kvistar i hobbytrdgrdsar.

 **Observera! Trdgrds-maskiner r inte lmpad fr bearbetning av trdgrdsjord och skall aldrig anvndas fr bearbetning av t.ex. metalldelar. Risk fr personskador !**

2. Anmrkingar fr bruksanvisning

Ls igenom bruksanvisningen omsorgsfullt. Beakta anvisningarna i denna bruksanvisning. Gr dig med hjlp av bruksanvisningen vl frtrogen med

rrliga delar och korrekt anvndning av kompostkvarnen.

 **Av skerhetsskl fr ungdomar under 16 r liksom personer, som inte r frtrogna**

med bruksanvisningen, inte anvnda denna kompostkvarn.

Frvara bruksanvisningen p skert stlle.

3. Tekniska data

(se Tillgg till bruksanvisning)

4. Monteringsanvisning

r leveransen fullstndig?

Frpackningen innehller fljande delar:

- Hjulstllning
- Tv hjul med navkapslar
- Motor med drivning och knivar
- Pfyllningsrr
- Pfyllningstratt
- Tvrzbalk
- Pse med skruvar och verktyg, bruksanvisning med garantikort, frteckning ver kundtjnst.

Montering

Montering av hjulen (figur 1)

Skjut p brickan (pos. 2) och distansrret (pos. 3) p sexkant-skraven (pos. 1) och stick in i hjulaxeln (pos. 4). Skjut sedan p brickan (pos. 5) p skruven (pos. 1) och stick in hela enheten i borrhlet (pos. 6) p hjulstllningen. Skruva fast enheten med brickan (pos. 7), fjderring

(pos. 8) och sexkantmutter (pos. 9). Tryck fast navkapseln (pos. 10).

Montering av motorblock (figur 2)

Lgg hjulstllningen (pos. 1) p sidan som bilden visar. Stll upp motorblocket (pos. 2) som avbildat. Skjut in brytpinnen (pos. 3) som avbildat i pilens riktning i motorblockets (pos.2) kryss.

Skruva fast motorblocket och hjulställningen enligt följande: Sätt in och skruva fast två skruvar (pos. 4) som avbildat. Sätt brickan (pos. 6) på den långa skruven (pos. 5) och skruva fast som avbildat. Skruva fast den långa plåtskruven (pos. 7) som avbildat.

Montering av tvärbalken (figur 3)

Lägg tvärbalken (pos. 1) över borrhålen i hjulställningen och skruva fast med 4 korta plåtskruvar (pos. 2). Sätt fast plastkåporna (pos. 3) underifrån över hjulställningens borrhål.

Montering av uppsamlingskorgen (figur 4)

Placera uppsamlingsbehållaren på skenan (pos. 1) och skjut in den fullständigt. Kompostkvarnen kan endast användas om uppsamlingskorgen är helt inskjuten. Placera påfyllningsröret (figur 5, pos. 1) över knivöppningen och skruva fast med skruvarna (figur 5, pos. 2).

Montering av påfyllningstratten på 2000 ESK (figur 5)

Sätt in de tre fyrkantmuttrarna (figur 5, pos. 3) i påfyllningsröret. Sätt fast påfyllningstratten (figur 5, pos. 4) och skruva fast

på påfyllningsröret med skruvar (figur 5, pos. 5).

Montering av påfyllningstratten på 2300 ESK (figur 5)

Placera påfyllningstratten (pos. 4) på påfyllningsröret (pos. 1). Sätt i skruvarna (pos. 5) inifrån och skruva fast med muttrarna (pos. 5) utifrån.

 **Kontrollera att alla muttrar, bultar och rörliga delar är i felfritt skick före användandet. Slitna eller skadade delar skall bytas. Följ tillverkarens monteringsanvisningar.**

S

5. Säkerhets- och varningsanvisningar

 **Kontrollera att inte obehöriga personer, speciellt barn, befinner sig i omedelbar närhet. Användaren ansvarar för ev. skador.**

Använd aldrig kompostkvarnen med defekta skyddsanordningar.

Kontrollera att du har tillräckliga siktförhållanden.

Vass roterande klinga! Klingan har en efterlöpstid!

Risk för skador på händer och fingrar!

Använd stängda skor, långbyxor och handskar samt skyddsglasögon.

Kontrollera kompostkvarnens anslutningskabel regelbundet och se efter att den inte är skadad. En skadad kabel får inte användas.

För anslutning med förlängningsladd över 2 m bör sladden inte vara tunnare än H07 RNF (3 x 1,5 mm²) enl. DIN VDE 0620.

Kabelkopplingarna måste vara av gummi eller gummiförsedda och motsvara DIN VDE 0620.

Använd FI-säkerhetskontakter med max. 30 mA jordfelsbrytare eller liknande skyddsanordning.

Kontakter och skyddsanordningar installerade av tillverkaren får inte monteras bort eller överbryggas.

För mobil utrustning som används utomhus måste jordfelsbrytare användas (gäller endast i Schweiz).

Kopplingsdosa för förlängningsladdningen måste vara stänkvattenskyddad (gäller endast i Österrike).

6. Idrifttagning

 **Kompostkvarnen skall placeras på jämn och fast underlag utan risk för att tippa kull under arbetet.**

 **Använd alltid handskar och skyddsglasögon under arbetet.**

Se till att inte sten, jord, glas, textilier, plast eller metalldelar

matas in i kompostkvarnen. Dessa material skadar klingan. Stoppa aldrig händer eller fingrar i utkastöppningen när kompostkvarnen är i drift.

Lägg inte in ytterligare material när klingan stannat. Anslutningen till elnätet måste vara säkrad med minst 16 A säkring.

Handhavande

Anslutning av nätsladd: Anslut först kabeln till kontakten på kompostkvarnen. Anslut sedan kabeln till nätuttaget.

 **Kabeln får inte placeras över påfyllningstratten eller under utkastet.**

! **Kontrollera att anslutningskabeln inte leds över träscklar eller fönsterkarmar där den kan komma i kläm. Dra aldrig i kabeln när du skall bryta förbindelsen, ta alltid tag i kontakten resp. kopplingen och dra ur uttaget.**

Drift

! **Kompostkvarnen kan endast användas om uppsamlingskorgen är helt inskjuten.**

Ställ knivvalsens vridreglage (figur 6, pos. 1) åt höger. Starta därefter kvarnen med tryckkontakten (figur 6, pos. 2).

S Nu kan du fylla på kompostmaterial med max. diameter 30 mm (2000 ESK) och 40 mm (2300 ESK). Materialet dras in automatiskt.

Knivvalsen kan blockeras av främmande föremål, för mycket kompostmaterial eller för tjocka

grenar. Lossa blockeringen genom att ställa vridreglaget (figur 7, pos. 1) på bakåtdrift och starta kvarnen igen med tryckkontakten (figur 7, pos. 2). Kompostmaterialet trycks uppåt. Om knivvalsen är total blockerad måste den inneliggande aluminiumplattan i knivvalsen lossas med hjälp av justerskruv (figur 8, pos. 1).

Lossa kontermuttern (figur 8, pos. 2) och vrid justerskruv (figur 8, pos. 2) så långt åt vänster att blockeringen lossnar med hjälp av knivvalsens bakåtdrift. När blockeringen är lossad, ställ in vridreglaget på normaldrift (figur 6, pos. 1) igen. Vänta tills knivarna har stannat och starta kompostkvarnen igen med tryckkontakten (figur 6, pos. 2). Om aluminiumplattan lossades helt när blockeringen löstes, måste plattan justeras, se punkt 8 "Underhåll av knivarna".

Om knivvalsen blockeras kraftigt finns möjligheten att valsens riktning ändras av sig själv och kompostmaterialet trycks uppåt. Stäng av kompostkvarnen med tryckkontakten (figur 6, pos. 2), vänta tills knivvalsen har stannat och starta kvarnen igen med tryckkontakten.

Överbelastningsskydd

Kompostkvarnen är utrustad med ett överbelastningsskydd vilket gör att motorn stannar efter ca. 8 – 12 sekunder vid för hög belastning, ex. blockering av knivvalsen. Låt kompostkvarnen svalna i minst 5 minuter efter att överbelastningsskyddet löst ut.

Stänga av

Ställ tryckkontakten (figur 6, pos. 2) i läge 0 = STOPP för att stänga av kompostkvarnen.

Observera!

Knivvalsen har efterlöpstid.

7. Anvisningar för korrekt hantering

! **Anslutningskabeln skall inte placeras inom området för påfyllning eller utkast.**

! **Kompostkvarnen måste vara stängd enligt anvisningarna innan motorn kopplas på. Påfyllningstratten måste vara fast monterad och uppsamlingskorgen ordentligt inskjuten. Dra ur elkabeln och se till att motorn är står stilla när du lämnar kompostkvarnen.**

! **Stäng av motorn, dra ut elkabeln och se till att knivvalsen står stilla innan Du flyttar kompostkvarnen till ett annat ställe.**

! **Använd alltid handskar och skyddsglasögon under arbetet.**

Tips för arbetet

BRILL kompostkvarn är ingen mosningsfunktion och skall endast i undantagsfall användas för mjuka träslag (t.ex. äppel- eller päronträd, blöt växlighet). Dessa material kan komposteras direkt eftersom de snabbt multnar. Dessa material blir annars en tjock, lufttät illaluktande massa som lätt börjar mögla och förstör kompostens kvalitet.

BRILL kompostkvarn är avsedd för långa, hårda torkade blomsterstjälkar, perenner, små-

buskar och kvistar ur beskurna träd.

Blockeras påfyllningstratten eller knivvalsen av t.ex för blött material kan blockering eventuellt lösas genom att växelvis mata in torra grenar och kvistar och det sämre materialet.

Töm uppsamlingskorgen regelbundet, kontrollera genom spårren, figur 4, pos. 2. En överfull korg kan medföra blockering i knivvalsen.

Dra ut uppsamlingskorgen helt ur hjulställningen, töm den och skjut in den fullständigt på skenan igen (figur 4, pos. 1).

8. Underhåll av knivarna

Mothållarplattan av aluminium vid knivvalsen slits normalt och måste efterjusteras för att förebygga skador på knivarna.

Denna efterjustering skall göras när kompostmaterialet inte

skärs ner ordentligt. Lossa kontermuttern (figur 8, pos.2) med bifogad nyckel (13 mm) **med motorn på** (vridreglaget till höger, se figur 6, pos. 1) och vrid justerskruven (figur 8, pos. 1) för hand

1/6 varv åt höger tills ett lätt skrapande ljud hörs och metallspån faller ur utkastet. Dra åt kontermuttern igen. Kompostmaterialet klyvs och finfördelas ordentligt igen.

9. Underhåll, skötsel, förvaring

 **Underhålls- och reparationsarbeten på kompostkvarnen och demontering av skyddsanordningar får endast göras med avstängd motor, stillastående knivvals och utdraget eluttag.**

Kompostkvarnen får inte rengöras under rinnande vatten, absolut inte med högtrycksvätt.

Sliten eller skadad knivvals skall endast bytas av behörig kundtjänst.

Underhåll

Allmänt

Underhåll innefattar arbeten som innebär att kompostkvarnen hålls

i felfritt driftstillstånd. Regelbunden kontroll av skruvar, rörliga delar och ev. skador och utbyte av slitna eller skadade delar förebygger olyckor och kompostkvarnens driftssäkerhet. Knivvalsen skall smörjas regelbundet via borrhålet (figur 8, pos.3). Smörj med olja t.ex. WD 40. Motorn och drivningen är underhållsfria.

 **Stäng av motorn och dra ur nätkabeln innan du rengör eller servar kompostkvarnen. Använd skyddshandskar för att förebygga personskador.**

Skötsel

Ta bort smuts och resterande kompostmaterial när du avslutat arbetet. Använd en mjuk borste eller en trasa (använd skyddshandskar).

Förvaring (vintertid)

Förvara alltid kompostkvarnen i ett torrt, slutet utrymme. Utöver ovannämnda underhåll skall tratten tas bort (se punkt 4, Montering – figur 5, pos. 1) och den frilagda knivvalsen skall sprayas med biologiskt nedbrytbart, oljehaltigt underhållsspray, t.ex. WD 40.

10. Felsökning

Allmänt

Felfunktioner förekommer oftast när kvarnen inte hanterats korrekt, är dåligt skött eller saknas underhåll.

Nedanstående tabell innehåller möjliga felfunktioner och åtgärder.

der. För övriga felfunktioner, vänligen kontakta BRILL kundtjänst.

 **Reparationer som kräver fackmannamässiga kunskaper skall utföras av behörig kundtjänst (se förteckningen över BRILL kundtjänst).**

 **Defekta nätanslutningskablar får endast bytas av BRILL kundtjänst.**

 **För säkerhets skull: Endast BRILL reservdelar i original eller reservdelar godkända av tillverkaren får användas.**

Felsökningsschema

Störning	Möjliga orsaker	Åtgärd
Motorn startar inte.	Vridreglaget står på 0.	Ställ vridreglaget i rätt läge (se figur 6, pos. 1).
	Uppsamlingskorgen finns inte på plats eller är inte ordentligt inskjuten.	Skjut in uppsamlingsbehållaren ordentligt.

Störning	Möjliga orsaker	Åtgärd
Kompostkvarnen matar inte in material ordentligt.	Knivvalsen går åt fel håll.	Ställ vridreglaget i rätt läge (figur 6, pos. 1).
	Uppsamlingskorgen är full (blockerad knivvals).	Töm uppsamlingskorgen.
Kompostmaterial klyvs inte ordentligt.	Aluminiumplattan i knivvalsen är inte korrekt inställd.	Efterjustera aluminiumplattan (se punkt 8, Underhåll av knivarna).
Motorn stannar.	Överbelastningskyddet har utlöst beroende på överbelastning eller blockering av knivvalsen.	Låt motorn svalna i ca. 5 minuter och starta motorn igen.
Konstiga ljud. Vibrationer i kvarnen.	Skruvorna på motorn eller fästpunkter är lösa eller hjulställningen är lös.	Efterdra skruvarna.

S

Vi vill påpeka att vi enligt produktgarantilagen inte ansvarar för uppkomna skador förorsakade av icke korrekt reparation eller vid använd-

ning av reservdelar icke original från Brill, ej heller skador förorsakade av reparationer utförda av icke auktoriserad Brill-kundtjänst eller icke

auktoriserad återförsäljare. Detsamma gäller för tillvalsdelar och tillbehör.

Garanti

Tillverkaren lämnar 2 års garanti för sina produkter, fr.o.m. köpdatum. Produkterna skall endast användas för privat bruk.

I övrigt gäller köplagen. Denna garanti omfattar alla väsentliga fel på produkten som kan bevisas stå i samband med material- eller fabriktionsfel. Det är upp till tillverkaren att avgöra om produkten skall ersättas med felfri produkt eller om den felaktiga produkten skall repareras utan kostnad. Detta gäller under följande förutsättningar:

- Produkten är vid försäljningstillfället i felritt tillstånd.
- Köparen kan förelägga ett köpkvitto i original med inköpsadress, datum, produktens typ och beteckning. Köpet skall ha skett inom EU.

- Produkten har hanterats korrekt enligt rekommendationerna i bruksanvisningen. Instruktioner för underhåll och rengöring av produkten har utförts enligt anvisning. Produkten är i intakt tillstånd. Vare sig köparen eller tredje man har försökt att reparera eller öppna produkten.
- Endast reservdelar och tillbehör i original eller av tillverkaren godkända delar har använts. Vid användning av icke godkända reservdelar eller tillbehör kan följeskador eller ökad risk inte uteslutas. Dessa följeskador omfattas inte av garantin.
- Produkten skall sändas till kundtjänst. Vi står inte för portokostnader. Inköpskvitto i original skall bifogas.

- Skador som kan härledas till felaktigt handhavande, icke avsedd användning, användning av olämpliga eller icke godkända utbytes-, reserv-, eller tillbehörsdelar samt icke korrekt genomfört underhåll eller rengöring omfattar inte av garantin.

Produkten har vissa delar som slits vid normal avsedd användning. Dessa slitagedelar omfattas inte av garantin. Följande komponenter för denna produkt räknas som slitagedelar: Knivvals / klinga.

Denna tillverkargaranti berör inte garantiförhållandet mellan tillverkaren och återförsäljaren.

Biotrituratore silenzioso 2000 ESK / 2300 ESK

1. Impiego secondo destinazione

I biotrituratori BRILL sono stati costruiti per l'impiego privato di tipo domestico e hobbistico.

Per biotrituratori per l'impiego privato domestico e hobbistico si intendono apparecchi che non possono essere utilizzati presso impianti pubblici, parchi, centri sportivi e neppure nei settori dell'agricoltura e della silvicoltura.

L'osservanza delle istruzioni per l'uso fornite dal produttore è premessa fondamentale per un impiego secondo destinazione del biotrituratore.

Le istruzioni per l'uso contengono anche le condizioni di funzionamento, manutenzione e riparazione.

I biotrituratori sono idonei allo sminuzzamento di sostanze orga-

niche come gli scarti di tipo vegetale che si producono in giardino o per hobbistica.

⚠ Attenzione! Gli apparecchi da giardino non sono idonei alla preparazione del terreno da giardino al compostaggio e non devono mai essere utilizzati per sminuzzare parti metalliche. Pericolo di fermento!

2. Note sulle istruzioni per l'uso

Vi preghiamo di leggere attentamente le presenti istruzioni per l'uso e le avvertenze in esse contenute: Consultando le istruzioni, cercate di familiarizzare con i

componenti funzionali e l'impiego corretto del biotrituratore.

⚠ Per motivi di sicurezza, il biotrituratore non deve essere utilizzato da persone di età

inferiore ai 16 anni né da persone che non abbiano letto e compreso le presenti istruzioni per l'uso.

Vi preghiamo di conservare con cura le istruzioni.

3. Dati tecnici

(vedi il Aggiunta alle istruzioni per l'uso)

4. Istruzioni di montaggio

Controllo del contenuto della confezione

Nell'imballaggio di cartone sono contenute le seguenti parti:

- chassis
- due ruote con rispettivi copriruota
- motore con trasmissione e cilindro a coltelli
- tubo di alimentazione
- tramoggia
- traversa
- sacchetto di montaggio con viti e attrezzi, istruzioni per l'uso con cartolina di garanzia, indice dei centri di assistenza tecnica.

Montaggio del biotrituratore

Il montaggio delle ruote

(Figura 1)
Infilare la rondella (pos. 2) ed il tubo distanziatore (pos. 3) sulla vite a testa esagonale (pos. 1) ed introdurli nel mozzo della ruota (pos. 4). Infine, infilare la rondella (pos. 5) sulla vite (pos. 1) ed introdurre l'intero gruppo nel foro (pos. 6) dello chassis. Avvitare il gruppo con la rondella (pos. 7), la rosetta elastica spaccata (pos. 8) ed il dado esagonale (pos. 9). Al termine del montaggio della

ruota, applicare il copriruota (pos. 10) facendo pressione.

Montaggio del blocco motore

(Figura 2)
Appoggiare lo chassis (pos. 1) sul lato posteriore come illustrato in figura. Montare il blocco motore (pos. 2) come illustrato in figura. Inserire il perno (pos. 3) nell'intaglio a croce del blocco motore (pos. 2) osservando la direzione indicata dalla freccia come illustrato in figura. Avvitare il blocco motore allo chassis procedendo come indicato di seguito: inserire due viti (pos. 4)

come illustrato e stringere a fondo. Applicare la rondella (pos. 6) alla vite lunga (pos. 5) e montare come illustrato in figura. Montare la vite autofilettante lunga (pos. 7) come illustrato in figura.

Montaggio della traversa

(Figura 3)

Posizionare la traversa (pos. 1) sui fori dello chassis e montare con 4 viti autofilettanti corte (pos. 2). Inserire dal basso i tappi in plastica (pos. 3) nei fori dello chassis.

Inserimento del contenitore di raccolta

(Figura 4)

Applicare il contenitore di raccolta davanti sulla guida di

scorrimento (pos. 1) e spingerlo completamente in dentro.

Il biotrituratore può essere messo in funzione soltanto se il contenitore di raccolta è stato inserito completamente. Applicare il tubo di alimentazione (Figura 5, pos. 1) sull'apertura del cilindro dei coltelli ed avvitare all'alloggiamento con le viti (Figura 5, pos. 2).

Montaggio della tramoggia

2000 ESK (Figura 5)

Inserire i quattro dadi quadri (Figura 5, pos. 3) nei supporti del tubo di alimentazione.

Appoggiare la tramoggia (Figura 5, pos. 4) ed avvitare al tubo di alimentazione con le viti (Figura 5, pos. 5).

Montaggio della tramoggia

2300 ESK (Figura 5)

Posare la tramoggia (pos. 4) sul tubo di alimentazione (pos. 1). Inserire le viti (pos. 5) dall'interno ed avvitare con i dadi (pos. 5) dall'esterno.



Prima di utilizzare il biotrituratore occorre sempre effettuare un controllo visivo per assicurarsi che i dadi, i perni e l'attrezzo da lavoro non siano usurati o danneggiati. I componenti usurati o danneggiati dovranno essere immediatamente sostituiti osservando le istruzioni di montaggio del produttore.

5. Avvertenze di sicurezza e pericolo



Non utilizzate mai il biotrituratore in prossimità di persone (in particolare di bambini) o di animali. L'utente è responsabile dei danni provocati.

Non utilizzate mai il biotrituratore se i dispositivi di protezione sono danneggiati.

Lavorate unicamente se le condizioni di visibilità sono sufficienti.

Attrezzo rotante! L'attrezzo continua a funzionare!

Pericolo di ferimento alle dita!

Durante i lavori è necessario indossare calzature e guanti robusti nonché occhiali di protezione.

Il cavo di allacciamento installato all'esterno del biotrituratore deve essere controllato ad intervalli regolari per verificare che non sia danneggiato o usurato (porosità) e deve essere utilizzato soltanto se in perfette condizioni.

Per il collegamento del biotrituratore con cavi di prolunga di 2 m di lunghezza ed oltre, si devono utilizzare cavi che siano per lo meno più pesanti del tipo H07 RNF (3 x 1,5 mm²) come previsto dalla normativa DIN VDE 0620.

I giunti dei cavi di allacciamento devono essere in gomma o muniti di una guaina di protezione in gomma nonché rispondere ai requisiti previsti dalla normativa DIN VDE 0620.

Utilizzare interruttori di sicurezza per correnti di guasto di scatto massime di 30 mA oppure dispositivi di sicurezza analoghi.

I dispositivi di sicurezza installati dal produttore sull'apparecchio non devono assolutamente essere rimossi né elusi.

Gli apparecchi mobili che vengono utilizzati all'aperto devono essere collegati mediante interruttori di sicurezza per correnti di guasto (vale soltanto per la Svizzera).

La presa di accoppiamento del cavo di prolunga deve essere protetta contro gli spruzzi d'acqua (vale solo per l'Austria).

6. Messa in esercizio



Il biotrituratore deve poggiare su una superficie piana e solida e non deve essere rovesciato né inclinato durante il funzionamento.



Durante i lavori con il biotrituratore è necessario indossare sempre guanti e occhiali di protezione.

Non introdurre mai sassi, terra, vetro, tessuto, plastica né parti metalliche nell'apparecchio, poiché questi materiali provocano gravi danni al cilindro a

coltelli. Non introdurre mai le mani nel canale di scarico quando l'apparecchio è collegato alla corrente.

Non continuare a riempire con materiale quando il cilindro a coltelli è fermo. La presa di corrente deve essere protetta con almeno 16 Ampere.

Impiego dell'apparecchio

Montaggio del cavo di collegamento: collegare dapprima il cavo di allacciamento con la spina del biotrituratore, dopodiché collegare il cavo alla tensione di rete.

 **Non fate mai passare il cavo sull'ingresso di riempimento né sotto lo scarico.**

 **Durante la posa del cavo di allacciamento occorre assicurarsi che questo non venga schiacciato tra porte o finestre. Staccate sempre il cavo di allacciamento dalla presa di corrente tirandolo per la spina o l'alloggiamento dell'attacco, mai per il cavo stesso.**

Funzionamento

 **Il biotrituratore può essere messo in funzione soltanto se il contenitore di raccolta è stato inserito completamente.**

Posizionare a destra l'interruttore del senso di rotazione del cilindro a coltelli (Figura 6, pos. 1). Dopodiché, accendere l'apparecchio azionando il pul-

sante (Figura 6, pos. 2). A questo punto si può introdurre materiale con uno spessore fino a max. 30 mm (2000 ESK) oppure 40 mm (2300 ESK). Il materiale viene tratto all'interno automaticamente.

Il cilindro a coltelli può bloccarsi a causa di corpi estranei, introduzione di una quantità eccessiva di materiale da tritare oppure di rami troppo spessi. Per eliminare il bloccaggio, regolare il cilindro a coltelli sulla corsa inversa con l'interruttore di senso di rotazione (Figura 7, pos. 1) e riattivare il pulsante a pressione (Figura 7, pos. 2). Ora il materiale è libero e potrà essere estratto dall'alto. Qualora il materiale non si liberasse a causa di un blocco totale, occorre staccare la contropiasta interna di alluminio dal cilindro a coltelli utilizzando la vite di regolazione (Figura 8, pos. 1).

A tale scopo, allentare il controdado (Figura 8, pos. 2) e girare la vite di regolazione verso sinistra finché non si elimina il blocco totale facendo girare all'inverso il cilindro a coltelli. Dopo aver eliminato il bloccaggio, il biotrituratore viene nuovamente regolato sul funzionamento normale con l'interruttore del senso di rotazione (Figura 6, pos. 1). Attendere che il cilindro a coltelli si fermi, quindi riattivare il biotrituratore azionando l'interruttore a pressione (Figura 6, pos. 2). Se è stata staccata la contropiasta

d'alluminio a causa di un blocco totale, essa dovrà essere nuovamente regolata come descritto al punto 8 "Manutenzione del cilindro a coltelli".

Qualora il cilindro a coltelli si bloccasse improvvisamente, può darsi che il senso di rotazione del cilindro cambi autonomamente e che il materiale possa essere estratto dall'alto. In questo caso si dovrà disattivare il biotrituratore con il pulsante a pressione (Figura 6, pos. 2), attendere che il cilindro a coltelli si fermi e, quindi, riaccendere il biotrituratore con l'interruttore a pressione.

Protezione contro i sovraccarichi

Il biotrituratore è dotato di un dispositivo di protezione contro i sovraccarichi che spegne il motore dopo ca. 8 - 12 secondi in presenza di un forte sovraccarico, in particolare quando si blocca il cilindro a coltelli.

Dopo lo spegnimento automatico dell'apparecchio provocato dal dispositivo di protezione contro i sovraccarichi, occorre osservare un periodo di raffreddamento di almeno 5 minuti.

Spegnimento

Per spegnere l'apparecchio basta posizionare l'interruttore a pressione (Figura 6, pos. 2) sullo 0 (STOP).

Attenzione! Il cilindro a coltelli continua a funzionare per un po'.

7. Avvertenze per una corretta trituratione

 **Durante i lavori è necessario tenere il cavo lontano dai dispositivi di alimentazione e di scarico.**

 **Prima di accendere il motore, il biotrituratore deve essere stato correttamente**

chiuso. La tramoggia deve essere montata ed il contenitore di raccolta deve essere stato completamente inserito. Prima di allontanarsi dal biotrituratore occorre spegnere il motore e staccare la spina dalla presa di corrente.

 **Prima di trasportare il biotrituratore in un luogo diverso è necessario spegnere il motore, staccare la spina dalla presa di corrente ed attendere che il cilindro a coltelli si sia completamente arrestato.**

 **Durante i lavori con il biotrituratore è necessario indossare sempre guanti e occhiali di protezione.**

Avvertenze particolari circa la triturazione

I biotrituratori BRILL non sono dei mixer e, pertanto, possono essere utilizzati soltanto limitatamente per la triturazione di scarti teneri e ad alto contenuto liquido (ad esempio la frutta, scarti vegetali bagnati ecc.). Questi materiali dovranno essere aggiunti direttamente al compost, perché si addensano da soli molto rapidamente. Se, invece, questi scarti

venissero triturati, si otterrebbe una massa maleodorante impermeabile all'aria che provocherebbe la putrefazione e, quindi, comprometterebbe la qualità del compost.

I biotrituratori BRILL sono adatti soprattutto alla triturazione di steli lunghi, duri o già essiccati di fiori, cespugli, arbusti e rami dalla potatura degli alberi.

Se la tramoggia o il cilindro a coltelli si ocludessero a causa di materiale troppo bagnato, nella maggior parte dei casi si può eliminare l'occlusione semplicemente triturando rami. Per questo motivo è consigliabile

alternare la triturazione di materiale tenero a quella di rami.

Vi preghiamo di svuotare il contenitore di raccolta ad intervalli regolari (controllo del livello di riempimento attraverso i fori di ispezione – Figura 4, pos. 2), poiché in caso di riempimento eccessivo si può verificare un ingorgo di materiale nel cilindro a coltelli.

Per svuotare il contenitore di raccolta basta sfilarlo dallo chassis tirandolo in avanti, svuotarlo e reinsertirlo completamente nella guida di scorrimento dello chassis (Figura 4, pos. 1).

8. Manutenzione del cilindro a coltelli

La contropiastra in alluminio del cilindro a coltelli è soggetta ad usura naturale e, quindi, dovrà essere ripetutamente regolata per evitare danni al cilindro a coltelli.

La regolazione dovrà essere effettuata ogni volta che il mate-

riale non viene tagliato completamente. **A motore acceso** (interuttore del senso di rotazione Figura 6, pos. 1) occorre svitare il controdado (Figura 8, pos. 2) con la chiave fissa fornita in dotazione (13 mm) e girare manualmente a destra la vite di

regolazione (Figura 8, pos. 1) di 1/6 di giro finché non si sente un leggero sfregamento e dal canale di scarico non escono fini trucioli di alluminio. A questo punto, avvitarlo nuovamente il controdado. Il materiale verrà di nuovo tagliato completamente.

9. Manutenzione, pulizia, conservazione

 **I lavori di manutenzione e riparazione sul biotrituratore nonché lo smontaggio dei dispositivi di sicurezza possono essere effettuati unicamente a motore fermo e quando il cilindro a coltelli è disattivato e soltanto dopo aver staccato la spina dalla presa di corrente.**

Il biotrituratore non deve essere pulito con acqua corrente, in particolare non si devono utilizzare dispositivi ad alta pressione.

Un cilindro a coltelli usurato o danneggiato può essere sostituito soltanto da un tecnico specializzato autorizzato.

Manutenzione

Generalità

La manutenzione comprende tutti i lavori volti a mantenere il biotrituratore in perfette condizioni di funzionamento. Mediante controlli regolari (collegamenti a vite saldi, fessure, danneggiamenti) e la sostituzione dei componenti difettosi o usurati si prevengono eventuali infortuni e guasti all'apparecchio. Il cilindro a coltelli deve essere lubrificato ad intervalli regolari con olio (ad esempio WD 40) attraverso l'apposito foro (Figura 8, pos. 3).

Il motore e la trasmissione del biotrituratore non richiedono alcuna manutenzione.

 **Prima di iniziare qualsiasi lavoro di manutenzione, spegnete il motore e staccate la spina dalla presa di corrente. Onde evitare un eventuale ferimento, indossate sempre guanti protettivi.**

Pulizia

Subito dopo la triturazione è necessario rimuovere lo sporco e tutti i residui utilizzando una spazzola morbida oppure un panno (indossate sempre i guanti protettivi).

Conservazione (ricovero per l'inverno)

Il biotrituratore deve essere sempre conservato in un luogo

asciutto e chiuso. Oltre ai lavori di pulizia summenzionati occorre smontare la tramoggia (vedi il punto 4, Montaggio – Figura 5,

pos. 1) e nebulizzare il cilindro a coltelli con uno spray protettivo biodegradabile e lubrificante (ad esempio WD 40).

10. Eliminazione dei guasti

Generalità

Nella maggior parte dei casi, i guasti si verificano se l'apparecchio non viene correttamente utilizzato, pulito e sottoposto a manutenzione.

La tabella sottostante riporta le possibili anomalie di funzionamento ed il rispettivo rimedio. In caso di guasti diversi siete pregati di rivolgervi al centro di

assistenza tecnica BRILL più vicino.

 **Le riparazioni che richiedono nozioni tecniche specifiche possono essere effettuate unicamente da un tecnico specializzato autorizzato (si veda l'indice dei centri di assistenza tecnica BRILL).**

 **I cavi di allacciamento danneggiati possono essere sostituiti soltanto da un centro di assistenza tecnica BRILL.**

 **Per motivi di sicurezza si devono utilizzare esclusivamente parti di ricambio originali BRILL o componenti autorizzati dal produttore.**

Tabella dei guasti

Guasto	Possibile causa	Rimedio
Il motore non si accende.	L'interruttore di senso di rotazione è sulla posizione zero.	Regolare l'interruttore di senso di rotazione sulla giusta posizione (vedi Figura 6, pos. 1).
	Manca il contenitore di raccolta oppure non è stato completamente inserito.	Inserire completamente il contenitore di raccolta nella guida.
Il biotrituratore non trascina il materiale al suo interno.	Il senso di rotazione del cilindro a coltelli è errato.	Regolare l'interruttore di senso di rotazione sulla giusta posizione (Figura 6, pos. 1).
	Il contenitore di raccolta è troppo pieno (ingorgo nel cilindro a coltelli).	Svuotare il contenitore di raccolta.
Il materiale non viene sufficientemente tagliato.	La contropiastra di alluminio nel cilindro a coltelli non è correttamente regolata.	Regolare la contropiastra di alluminio (vedi punto 8, Manutenzione del cilindro a coltelli).
Il motore si spegne.	Si è inserito il dispositivo di protezione contro i sovraccarichi per un costante sovraccarico o il bloccaggio del cilindro a coltelli.	Dopo circa 5 minuti di raffreddamento si può riaccendere il motore.
Rumorosità eccessiva. L'apparecchio vibra.	Le viti del motore, del suo fissaggio o dello chassis non sono saldamente avvitate.	Stringere a fondo le viti.

Inoltre, vorremmo ricordarvi ancora una volta che, conformemente alla legge sulla responsabilità del prodotto, non siamo

tenuti a rispondere di danni causati dai nostri apparecchi qualora questi insorgessero in seguito ad una riparazione non

conforme, all'installazione di parti di ricambio non originali BRILL o non espressamente autorizzate dalla nostra ditta,

a riparazioni non eseguite dal servizio di assistenza BRILL o

da rivenditori autorizzati. Lo stesso dicasi per i compo-

nenti complementari e gli accessori.

Garanzia

Il produttore concede 24 mesi di garanzia (a partire dalla data di acquisto) su tutti i propri prodotti, purché vengano utilizzati esclusivamente per uso privato. I diritti alla garanzia previsti per legge restano comunque inviolati. La garanzia si riferisce a tutti i vizi essenziali del prodotto che possano essere riconducibili a vizi del materiale o difetti di lavorazione. Inoltre, la garanzia viene concessa a nostra discrezione sotto forma di fornitura sostitutiva di un prodotto in perfette condizioni di funzionamento oppure con la riparazione gratuita del prodotto, purché vengano soddisfatte le seguenti premesse:

- in caso di trasmissione del rischio, il prodotto è stato ceduto privo di vizi giuridici.
- presentazione della ricevuta originale di acquisto con l'indirizzo dell'acquirente, la data di acquisto, il tipo ed il nome del prodotto a titolo di prova dell'acquisto. Il luogo di acquisto deve rientrare nel territorio dell'Unità Europea.

- Il prodotto deve essere stato utilizzato correttamente e conformemente alle raccomandazioni riportate nelle istruzioni per l'uso. La manutenzione e la pulizia del prodotto conformemente alle indicazioni riportate nelle istruzioni per l'uso sono requisiti essenziali. Né l'acquirente né terze persone non autorizzate possono tentare di smontare il prodotto nelle sue parti né di ripararlo.
- Si devono assolutamente utilizzare parti di ricambio originali ed accessori originali oppure componenti espressamente autorizzati dal produttore. Qualora venissero utilizzati parti o accessori non originali, non si escludono eventuali danni conseguenti ed un maggiore rischio di infortunio. I danni conseguenti non sono coperti dalla presente garanzia.
- Il prodotto deve essere consegnato direttamente ad un centro di assistenza autorizzato oppure inviato con pacco

sufficientemente affrancato. Al prodotto dovrà essere allegata la ricevuta originale di acquisto.

- Danni causati da comando errato, utilizzo non secondo destinazione, impiego di componenti intercambiabili, di ricambio ed accessori non idonei, non originali o non autorizzati nonché da lavori di manutenzione e riparazione non correttamente eseguiti non possono essere riconosciuti come diritti alla garanzia.

I prodotti contengono diversi componenti soggetti ad usura dovuta all'utilizzo ed un normale consumo. Tali parti usurabili non sono parte integrante della garanzia. A seconda del prodotto, i seguenti componenti non vengono considerati parti usurabili: cilindro a coltelli / placchetta.

La presente garanzia concessa dal produttore non comprende i diritti alla garanzia esistenti nei confronti del commerciante / venditore.

Picadora de paja silenciosa 2000 ESK / 2300 ESK

1. Uso previsto

Las picadoras de paja de BRILL resultan idóneas para uso doméstico, en el jardín o como afición.

Se consideran picadoras de paja para jardines particulares o para aficionados las que no se utilizan en instalaciones públi-

cas, parques, centros deportivos, trabajos agrícolas ni forestales.

Para utilizar correctamente la picadora de paja es imprescindible seguir las instrucciones de uso adjuntas por el fabricante.

Las instrucciones de uso también contienen información sobre las

condiciones de funcionamiento, mantenimiento y conservación.

Las picadoras de paja resultan idóneas para trocear materia orgánica, p. ej., restos de plantas que pueda haber en el jardín.

 **Atención:** Estas herramientas de jardinería no

son adecuadas para preparar la tierra del jardín y no deben uti-

lizarse jamás para trocear piezas metálicas. ¡Peligro de lesiones!

2. Advertencias sobre las instrucciones de uso

Lea atentamente estas instrucciones de uso. Tenga en cuenta las indicaciones que figuran en las instrucciones de uso.

Utilice estas instrucciones para familiarizarse con los acciona-

mientos y con el uso correcto de la picadora de paja.

 **Por motivos de seguridad, no deben utilizar esta picadora los menores de 16 años ni las personas que desconozcan las**

presentes instrucciones de uso.

Guarde estas instrucciones de uso en un lugar seguro.

3. Datos técnicos

(véase el Indicación adicional al manual de instrucciones)

4. Instrucciones de montaje

Comprobación del contenido suministrado

La caja de embalaje debe contener los componentes siguientes:

- Bastidor
- Dos ruedas portantes con embellecedores
- Motor con engranaje y mecanismo de corte
- Tubo de alimentación
- Tolva de alimentación
- Travesaño
- Bolsa para montaje con tornillos y herramienta, instrucciones de uso con tarjeta de garantía, listado de centros de servicio técnico.

Montaje de la picadora de paja

Montaje de las ruedas portantes (imagen 1)

Saque la arandela (pos. 2) y el tubo distanciador (pos. 3) del tornillo hexagonal (pos. 1) e introdúzcalos en el cubo de la rueda (pos. 4). A continuación, deslice la arandela (pos. 5) sobre el tornillo (pos. 1) e introduzca todo el conjunto en el

orificio (pos. 6) del bastidor. Atornille el grupo formado por la arandela (pos. 7), el anillo elástico (Pos. 8) y la tuerca hexagonal (pos. 9). Una vez montada la rueda, presione el embellecedor (pos. 10).

Montaje del bloque del motor (imagen 2)

Coloque el bastidor (pos. 1) en la parte trasera como se muestra en la figura. Coloque el bloque del motor (pos. 2) como se muestra en la figura. Introduzca el perno de embrague (pos. 3) en la ranura en cruz del bloque del motor (pos. 2) en el sentido que indica la flecha, como se muestra en la figura. Atornille el bloque del motor al bastidor del modo siguiente: coloque dos tornillos (pos. 4) como se muestra en la figura y apriételes. Coloque una arandela (pos. 6) en el tornillo largo (pos. 5) y móntelo como se muestra en la figura. Monte el tornillo de chapa largo (pos. 7) como se muestra en la figura.

Montaje del travesaño

(imagen 3)

Coloque el travesaño (pos. 1) sobre los orificios del bastidor y móntelo con 4 tornillos de chapa cortos (pos. 2). Introduzca los tapones de plástico (pos. 3) en los orificios del bastidor por abajo.

Montaje del recipiente recogedor (imagen 4)

Coloque el recipiente recogedor delante del riel (pos. 1) y empújelo hasta el fondo. La picadora de paja sólo debe ponerse en marcha con el recipiente recogedor introducido hasta el fondo. Coloque el tubo de alimentación (imagen 5, pos. 1) en el orificio del mecanismo de corte y atorníllelo a la carcasa mediante unos tornillos (imagen 5, pos. 2).

Montaje de la tolva de alimentación 2000 ESK (imagen 5)

Coloque las tres tuercas cuadradas (imagen 5, pos. 3) en las tomas del tubo de alimentación. Coloque la tolva de alimentación (imagen 5, pos. 4) y atorníllela

en

al tubo de alimentación (imagen 5, pos. 5) mediante unos tornillos.

Montaje de la tolva de alimentación 2300 ESK (imagen 5)
Monte la tolva de alimentación (pos. 4) en el tubo de alimen-

tación (pos. 1). Introduzca los tornillos (pos. 5) desde dentro y enrosque las tuercas (pos. 5) desde fuera.

 **Antes de utilizar la picadora de paja siempre se debe efectuar una inspección**

visual para comprobar que las tuercas, pernos y accesorios de trabajo no presenten daños ni desgaste. Las piezas desgastadas o dañadas se deben reemplazar. Deben seguirse las instrucciones de montaje del fabricante.

5. Instrucciones de seguridad y advertencias

 **No utilice la picadora de paja cuando haya cerca personas (sobre todo niños) o animales. El usuario será responsable de los daños que se puedan ocasionar.**

No utilice nunca la picadora de paja si los dispositivos de protección están defectuosos.

Utilice la herramienta sólo cuando tenga suficiente visibilidad.

¡Herramienta en movimiento!

¡La herramienta marcha en inercia!

¡Peligro de lesiones en los dedos!

Mientras se utiliza la herramienta, debe llevarse un calzado antideslizante, guantes y gafas protectoras.

Debe inspeccionarse regularmente el cable de conexión instalado en el exterior de la picadora de paja para comprobar que no presente indicios de daños ni modificaciones (punteado); sólo debe utilizarse si está en perfecto estado.

Si se utilizan alargues de más de 2 m de largo para conectar la picadora de paja, deben utilizarse como mínimo tipos de potencia que no sean inferiores a H07 RNF (3 x 1,5 mm²) según DIN VDE 0620.

Los acoplamientos del cable de conexión deben ser de goma o estar recubiertos de goma y respetar la norma DIN VDE 0620.

Utilice el interruptor de seguridad FI como máximo con una corriente residual de desconexión máxima de 30 mA o dispositivos de protección similares.

Los dispositivos de seguridad instalados por el fabricante en el aparato no deben retirarse ni puentearse.

Los aparatos móviles que se utilizan al aire libre deben conectarse mediante un interruptor de corriente de defecto (válido sólo en Suiza).

Las tomas de enchufe de acoplamiento de los alargues deben estar protegidos contra salpicaduras (válido sólo en Austria).

6. Puesta en servicio

 **La picadora de paja debe colocarse bien asentada sobre una base sólida y fija y no debe inclinarse ni ponerse en posición oblicua mientras esté en servicio.**

 **Lleve siempre guantes y gafas protectoras cuando trabaje con la picadora de paja.**

No eche piedras, tierra, cristales, tejidos, plásticos ni piezas de metal en el aparato, ya que estos materiales podrían causar daños graves al mecanismo de corte. No manipule el recipiente de

expulsión mientras el aparato esté en marcha.

Si el mecanismo de corte se para, no eche más material para picar. La toma de conexión a la red debe estar protegida con un fusible de como mínimo 16 amperios.

Manejo del aparato

Colocación del cable de conexión: conecte primero el cable de conexión al enchufe de la picadora de paja. Luego, conéctelo a la tensión de alimentación.

 **No pase el cable por la parte de vertido ni de expulsión de materia.**

 **Cuando tienda el cable de conexión, compruebe que no quede aprisionado en puertas o ventanas. No desconectar nunca el cable de conexión tirando del cable, sino sólo del enchufe o de la caja de acoplamiento de la toma.**

Servicio

 **La picadora de paja sólo debe ponerse en marcha**

con el recipiente recogedor introducido hasta el fondo.

Mueva el interruptor de sentido de giro del cilindro portacuchillas a la derecha (imagen 6, pos. 1). A continuación, conecte el aparato con el conmutador de presión (imagen 6, pos. 2). A continuación se puede echar materia para picar con un grosor de hasta 30 mm (2000 ESK) o 40 mm (2300 ESK). La materia para picar se introduce por sí sola.

El cilindro portacuchillas puede quedar bloqueado por cuerpos extraños, una acumulación de materia para picar o ramas demasiado gruesas. Para desbloquearlo, gire el interruptor del sentido de giro (imagen 7, pos. 1) a la posición de marcha atrás del cilindro portacuchillas y vuelva a presionar el conmutador de presión (imagen 7, pos. 2). La materia para picar sale hacia arriba. Si la materia para picar no se libera debido a un bloqueo absoluto, deberá aflojarse la contraplaca de aluminio interior del mecanismo

de corte mediante el tornillo de regulación (imagen 8, pos. 1).

Para ello, afloje la contratuerca (imagen 8, pos. 2) y gire el tornillo de regulación a la izquierda hasta que el cilindro vaya marcha atrás y se desbloquee. Después de desbloquear la picadora de paja, vuelva a ponerla en el modo normal (imagen 6, pos. 1) mediante el interruptor del sentido de giro. Espere a que el cilindro portacuchillas se pare y vuelva a poner en servicio la picadora de paja mediante el conmutador de presión (imagen 6, pos. 2). Si durante el bloqueo absoluto se ha soltado la contraplaca de aluminio, deberá volver a ajustarse como se describe en el apartado 8 "Mantenimiento del mecanismo de corte".

Si se bloquea de forma abrupta el cilindro portacuchillas, el sentido de giro del cilindro podría cambiar automáticamente, de modo que la materia para picar se libere hacia arriba. En este caso, apague la picadora de

paja mediante el conmutador de presión (imagen 6, pos. 2), espere a que se pare el cilindro portacuchillas, y luego vuelva a encenderla mediante el conmutador de presión.

Protección contra sobrecarga

La picadora de paja está equipada con un interruptor de protección contra sobrecarga que apaga el motor en caso de sobrecarga después de unos 8 ó 12 segundos, sobre todo si se bloquea el cilindro portacuchillas. Si el aparato se ha apagado automáticamente mediante el interruptor de protección contra sobrecarga, deberá dejar pasar como mínimo 5 minutos para que se enfríe.

Parada

Para apagar el conmutador de presión (imagen 6, pos. 2), colóquelo en la posición 0 (STOP).

Atención: El cilindro portacuchillas marcha en inercia.

7. Instrucciones para picar correctamente

 El cable debe mantenerse alejado del dispositivo de llenado y expulsión durante el funcionamiento.

 Cuando se enciende el motor, la picadora de paja debe estar debidamente conectada. La tolva de alimentación debe estar montada y el recipiente recogedor debe estar introducido hasta el fondo. Cuando se deja de picar, se debe parar el motor y desconectar el enchufe.

 Si la picadora de paja se transporta a otro lugar, primero habrá que apagar el motor, desconectar el enchufe y

esperar a que el mecanismo de corte se pare.

 Lleve siempre guantes y gafas protectoras cuando trabaje con la picadora.

Instrucciones especiales para picar

Las picadoras de paja BRILL no son mezcladoras, y por eso sólo se utilizan en raras ocasiones para trocear restos blandos y con mucho jugo (p. ej., frutas con hueso, restos de plantas mojados). Estos materiales deberían utilizarse directamente para compost, ya que se compactan muy rápido por sí solos. Si se trocean los restos que se han

mencionado anteriormente, se obtiene una masa maloliente y putrefacta que no deja pasar el aire y que podría dañar una buena cosecha.

Las picadoras de paja BRILL son idóneas para trocear tallos de flores largos, duros o secos, cepellones, arbustos y trozos de árboles.

Si se atascan la tolva de alimentación o el cilindro portacuchillas para picar demasiado material mojado, normalmente se pueden desatascar picando ramas. Por eso, los materiales blandos deben combinarse siempre con ramas.

Tenga en cuenta que el recipiente recogedor debe vaciarse regularmente (puede controlar el nivel de llenado mediante los orificios de control – imagen 4,

pos. 2), ya que si se desborda se puede producir un atasco de materia para picar en el mecanismo de corte.

Para vaciar el recipiente recogedor, sáquelo del bastidor por delante, vacíelo y vuelva a introducirlo hasta el fondo en el riel del bastidor (imagen 4, pos. 1).

8. Mantenimiento del mecanismo de corte

La contraplaca de aluminio del cilindro portacuchillas se desgasta y debe reajustarse para evitar daños al mecanismo de corte.

Este reajuste debe realizarse cuando no se trocee bien la

materia para picar. **Con el motor en marcha** (interruptor de sentido de giro - imagen 6, pos. 1), afloje la contratuerca (imagen 8, pos. 2) con la llave fija incluida en el suministro (13 mm) y gire a la derecha el tornillo de regulación (imagen 8, pos. 1) con la

mano 1/6 de vuelta, hasta que oiga un pequeño ruido de afilado y caiga una viruta de aluminio al canal de expulsión. A continuación, vuelva a apretar la contratuerca. La materia para picar volverá a cortarse perfectamente.

9. Mantenimiento, conservación y almacenamiento

 Los trabajos de mantenimiento y limpieza de la picadora de paja, así como la retirada de los dispositivos de protección, sólo deben realizarse con el motor parado y el mecanismo de corte desconectado, y sólo cuando el enchufe esté desconectado.

La picadora no debe limpiarse con agua corriente, sobre todo si es a presión.

Si el mecanismo de corte está desgastado o dañado, deberá ser cambiado por un técnico especializado.

Mantenimiento

Aspectos generales

El mantenimiento incluye trabajos que mantienen la picadora de paja en buen estado de funcionamiento. La comprobación regular (conexiones roscadas bien apretadas, grietas, daños) y el cambio de las piezas desgastadas o dañadas permite prevenir accidentes y averías del aparato. Los orificios del mecanismo de corte deben lubricarse por turnos con aceite, p. ej., WD 40 (imagen 8, pos. 3). El motor y el engranaje de la picadora de paja no requieren mantenimiento.

 **Antes de empezar un trabajo de mantenimiento, apague el motor y desconecte**

el enchufe. Para evitar lesiones, lleve guantes.

Conservación

Después de picar, retire la suciedad y los restos de materia picada. Para ello, utilice cepillos blandos o un paño (lleve guantes).

Almacenamiento (durante el invierno)

Guarde siempre la picadora de paja en un lugar seco y cerrado. Además de los cuidados de conservación mencionados, desmonte la tolva (véase el apartado 4, Montaje – imagen 5, pos. 1) y rocíe el mecanismo de corte expuesto con un spray degradable que contenga aceite (p. ej., WD 40).

10. Solución de averías

Aspectos generales

Las averías suelen aparecer cuando el aparato no se trata, cuida y mantiene correctamente. En la tabla siguiente se recogen

las posibles averías y su solución. Si se dan otras averías, póngase en contacto con el centro de servicio técnico de BRILL más cercano.

 **Las reparaciones que requieran conocimientos técnicos deben ser realizadas por un técnico autorizado (véase el listado de centros de servicio técnico de BRILL).**

 Los cables de conexión eléctrica dañados deben ser cambiados exclusivamente

en un centro de servicio técnico de BRILL.

 Por motivos de seguridad, utilice sólo repuestos originales BRILL o piezas autorizadas por éste.

Tabla de averías

Avería	Causa probable	Solución
El motor no funciona.	El interruptor de sentido de giro está en la posición 0.	Mueva el interruptor de sentido de giro a la posición correcta (véase imagen 6, pos. 1).
	El recipiente recogedor no está colocado o no está introducido hasta el fondo.	Introduzca hasta el fondo el recipiente recogedor.
La picadora de paja no coge la materia para picar.	El mecanismo de corte avanza en el sentido contrario.	Mueva el interruptor de sentido de giro a la posición correcta (imagen 6, pos. 1).
	El recipiente recogedor rebosa (hay materia atascada en el mecanismo de corte).	Vacíe el recipiente recogedor.
La materia para picar no se trocea bien.	La contraplaca de aluminio del mecanismo de corte no está bien colocada.	Reajuste la contraplaca de aluminio (véase apartado 8, Mantenimiento del mecanismo de corte).
El motor se apaga.	La protección contra sobrecarga se ha disparado por sobrecarga o bloqueo del mecanismo de corte.	Deje enfriar el motor unos 5 minutos y vuelva a encenderlo.
Ruidos extraños, golpes en el aparato.	Los tornillos del motor o del bastidor están flojos.	Apriete los tornillos.
Hacemos constar que, según la ley alemana sobre responsabilidad por productos, no nos responsabilizamos de los daños ocasionados a las herramientas	causados por reparaciones indebidas, causados por recambios parciales de las piezas originales de BRILL o de las piezas autorizadas por éste, ni tampoco	causados por reparaciones hechas por servicios técnicos o técnicos no autorizados. Todo ello también se aplica a los accesorios.

Garantía

El fabricante garantiza sus productos para el uso doméstico durante 24 meses (a partir de la fecha de compra). Esta garantía no va en detrimento de los derechos de garantía legales. Esta garantía hace referencia a todos los defectos importantes de los productos que se demuestre se deben a defectos de fabricación o del material.

La garantía consiste en la sustitución por otro producto en buen estado o en la reparación gratuita del producto, lo que se considere más oportuno. Éstas son las condiciones previas que deben darse:

- El producto se ha enviado según la ley en caso de transporte de mercancías peligrosas.

- Se debe adjuntar el comprobante de compra original con la dirección del comprador, la fecha de compra, el modelo y el nombre del producto. Debe haberse adquirido en la UE.
- El producto se ha tratado correctamente siguiendo las recomendaciones de las instrucciones de uso. Es indis-

pensable haber mantenido y limpiado el producto según las instrucciones de uso.

Ni el comprador ni terceras personas sin autorización han intentado desmontar ni reparar el producto.

- Se debe garantizar que sólo se han utilizado recambios y accesorios originales o componentes autorizados por el fabricante.

Si se han utilizado piezas o accesorios no originales, no pueden excluirse daños ni un incremento del riesgo de acci-

denes. Estos daños no están incluidos en la garantía.

- El producto se debe llevar o enviar directamente o por correo a uno de los centros de servicio técnico autorizados. Se debe adjuntar el comprobante de compra original.
- Los daños debidos a errores del usuario, a un uso indebido, a la utilización de recambios o accesorios no originales o no autorizados, así como a trabajos de reparación y limpieza incorrectos, no se incluyen en la garantía.

Los productos incluyen distintos componentes sujetos a desgaste por el uso o por el paso del tiempo. Estos componentes sujetos a desgaste no están incluidos en la garantía. Según el producto, se consideran componentes sujetos a desgaste los componentes siguientes:
Cilindro portacuchillas / troquel.

Esta garantía del fabricante no va en detrimento de los derechos de garantía del distribuidor / vendedor.

Tritrador silencioso 2000 ESK / 2300 ESK

1. Utilização para os fins previstos

Os trituradores BRILL destinam-se à utilização em quintais e jardins privados.

Assim sendo, não estão previstos para zonas públicas, parques, estádios, ruas, nem para utilizações agrícolas e silvícolas.

O cumprimento do manual do utilizador fornecido pelo

fabricante é um pressuposto para uma boa utilização dos trituradores.

O manual do utilizador inclui também as condições de funcionamento, manutenção e conservação.

Os trituradores destinam-se a triturar matéria orgânica, por ex.

restos de plantas do quintal ou do jardim.

 **Atenção! As ferramentas de jardim não se destinam a preparar terriço e nunca podem ser utilizadas para triturar peças metálicas. Perigo de ferimentos!**

2. Notas relativas ao manual do utilizador

Leia atentamente o manual do utilizador e respeite as indicações dele constantes. Consulte este manual do utilizador para se familiarizar com os elementos de actuação, bem como com

a forma correcta de usar o triturador.

 **Por razões de segurança, este triturador não deverá ser utilizado por crianças e jovens**

com idades inferiores a 16 anos, nem por pessoas que não estejam familiarizadas com este manual do utilizador.

Guarde cuidadosamente este manual do utilizador.

3. Dados técnicos

(ver Suplemento às Instruções de utilização)

4. Instruções de montagem

Verificação da integralidade da encomenda

A embalagem em cartão contém as seguintes peças:

- Corpo
- Duas rodas livres com tampões
- Motor com engrenagem e mecanismo de corte
- Tubo de enchimento
- Funil de enchimento
- Travessa
- Saco de montagem com parafusos e ferramenta, manual do utilizador com cartão de garantia, índice dos pontos de assistência técnica.

Montagem do triturador

A montagem das rodas livres (fig. 1)

Coloque a anilha (pos. 2) e o tubo distanciador (pos. 3) no parafuso sextavado (pos. 1) e introduza no cubo da roda (pos. 4). A seguir, coloque a anilha (pos. 5) no parafuso (pos. 1) e insira todo o conjunto no orifício (pos. 6) do corpo. Aparafuse o conjunto com a anilha (pos. 7), a anilha de mola (pos. 8) e a porca sextavada (pos. 9). Depois de montada a roda, pressione o tampão (pos. 10) a fim de o encaixar.

Montagem do bloco do motor (fig. 2)

Coloque o corpo (pos. 1), tal como ilustrado, na parte de trás. Instale o bloco do motor (pos. 2), tal como ilustrado. Introduza o perno de accionamento (pos. 3), tal como ilustrado, no sentido da seta para dentro da fenda em cruz do bloco do motor (pos. 2). Aparafuse o bloco do motor ao corpo, da maneira que se segue: insira e aperte dois parafusos (pos. 4), tal como ilustrado. Enfie a anilha (pos. 6) no parafuso comprido (pos. 5) e monte, tal como ilustrado. Monte o parafuso auto-roscante comprido (pos. 7), tal como ilustrado.

Montagem da travessa (fig. 3)

Posicione a travessa (pos. 1) sobre os orifícios no corpo e monte com 4 parafusos auto-roscentes curtos (pos. 2). Insira, pela parte de baixo, as tampas em plástico (pos. 3) nos orifícios do corpo.

Colocação do recipiente colector (fig. 4)

Coloque o recipiente colector à frente, sobre a calha de rolamento (pos. 1) e empurre até ao fim.

O triturador só pode ser posto a funcionar com o recipiente colector completamente inserido. Coloque o tubo de enchimento (fig. 5, pos. 1) na abertura do mecanismo de corte e aperte com os parafusos (fig. 5, pos. 2) na caixa.

Montagem do funil de enchimento 2000 ESK (fig. 5)

Insira as três porcas quadradas (fig. 5, pos. 3) nos encaixes do tubo de enchimento. Coloque o funil de enchimento (fig. 5, pos. 4) e fixe-o com os parafusos (fig. 5, pos. 5) ao tubo de enchimento.

Montagem do funil de enchimento 2300 ESK (fig. 5)

Coloque o funil de enchimento (pos. 4) no tubo de enchimento (pos. 1). Aperte os parafusos (pos. 5) por dentro e por fora com as porcas (pos. 5).

 **Antes da utilização, observe bem o aparelho para ter a certeza de que porcas, cavilhas e ferramenta de trabalho não apresentam desgaste, nem danos. As partes que apresentem esse tipo de problemas têm de ser substituídas. Respeite as instruções de montagem do fabricante.**

5. Instruções de segurança e indicações de aviso

 **Não se sirva do triturador se houver pessoas (especialmente, crianças) ou animais nas proximidades. O utilizador é o responsável por eventuais danos.**

Nunca utilize o triturador com os dispositivos de protecção danificados.

Trabalhe apenas se tiver visibilidade suficiente.

Ferramenta de gume em toda a volta! A ferramenta continua a rodar por inércia!

Perigo de ferimento dos dedos!

Durante o trabalho, use calçado firme, luvas e óculos de segurança.

O cabo de alimentação montado no triturador pelo lado de fora tem de ser inspeccionado regularmente para averiguar da

existência de eventuais danos ou envelhecimento (fragilidade). O cabo só pode ser utilizado se estiver impecável.

Para ligar o triturador a uma extensão de, pelo menos, 2 m de comprimento, a especificação do cabo de extensão tem de corresponder, no mínimo, a H07 RNF (3 x 1,5 mm²) segundo a DIN VDE 0620.

Os acoplamentos do cabo de alimentação devem possuir revestimento de borracha ou estar revestidos com borracha, segundo a norma DIN VDE 0620.

Utilize o interruptor de corrente diferencial residual com uma corrente de defeito de disparo

máxima de 30 mA ou um dispositivo de protecção semelhantes.

Os dispositivos de comutação instalados no aparelho pelo fabricante não podem ser removidos, nem desactivados.

Os aparelhos que sejam deslocados de um lado para outro e

que sejam utilizados ao ar livre têm de ser ligados por meio de disjuntor diferencial (só para a Suíça).

A tomada de acoplamento da extensão tem de possuir grau de protecção contra projecções de água (só para a Austria).

6. Colocação em funcionamento

 O triturador tem de ser montado de forma estável sobre uma base regular e sólida e não pode ser virado, nem inclinado durante o funcionamento.

 Quando trabalhar com o triturador use sempre luvas e óculos de protecção.

Não introduza pedras, terra, vidro, têxteis, plástico ou peças metálicas no aparelho, pois estes materiais danificam seriamente a ferramenta de corte. Se o aparelho estiver ligado não toque na caixa de ejeção.

Quando o mecanismo de corte estiver quase a parar não acrescente mais produto a triturar. A tomada de ligação à rede tem de estar protegida com, pelo menos, 16 A.

Operação do aparelho

Instalação do cabo de ligação: Uma primeiro o cabo de ligação à ficha do triturador e a seguir ligue-o à tomada de rede.

 Não passe o cabo por cima do produto a triturar, nem por baixo do produto triturado.

 Ao colocar o cabo de ligação, verifique se não fica entalado numa porta ou janela. Não puxe pelo cabo para o desligar da corrente, mas sim pela ficha ou pelo invólucro de acoplamento.

Operação

 O triturador só pode ser colocado em funcionamento com o recipiente colector completamente introduzido.

Coloque o comutador de inversão de marcha do cilindro porta-lâminas para a direita (fig. 6, pos. 1). A seguir, ligue o aparelho no interruptor de pressão (fig. 6, pos. 2). Agora, já pode acrescentar produto a triturar até uma espessura de 30 mm (2000 ESK) e 40 mm (2300 ESK). O produto a triturar é puxado automaticamente.

O cilindro porta-lâminas pode ficar bloqueado por corpos estranhos, demasiado produto a triturar ou ramos demasiados grossos. Para desbloquear, desloque o comutador de inversão de marcha (fig. 7, pos. 1) para funcionamento em sentido inverso do cilindro porta-lâminas e volte a ligar com o interruptor de pressão (fig. 7, pos. 2). O produto a triturar é libertado para cima. Se, em caso de bloqueio total, o produto a triturar não se desprender, é preciso soltar a contraplaca em alumínio interior do mecanismo de corte com o parafuso de ajuste (fig. 8, pos. 1).

Para isso, solte a contraporca (fig. 8, pos. 2) e rode o parafuso de ajuste para a esquerda, até o bloqueio total deixar de se

verificar devido ao funcionamento em sentido inverso do cilindro porta-lâminas. Depois de resolvido o bloqueio, volte a regular o triturador para funcionamento normal (fig. 6, pos. 1) por meio do comutador de inversão de marcha. Espere que o cilindro porta-lâminas pare e volte a pôr o triturador a funcionar no interruptor de pressão (fig. 6, pos. 2). Se, em caso de bloqueio total, a contraplaca em alumínio se soltar, tem de ser ajustada novamente, tal como descrito no ponto 8 "Manutenção do mecanismo de corte".

Em caso de bloqueio abrupto do cilindro porta-lâminas pode acontecer que o sentido de rotação do cilindro porta-lâminas mude automaticamente e que o produto a triturar saia por cima. Neste caso, o triturador é desligado no interruptor de pressão (fig. 6, pos. 2). Espere até que o cilindro porta-lâminas pare e volte a ligar o aparelho no interruptor de pressão.

Protecção contra sobrecarga

O triturador está equipado com um interruptor de protecção contra sobrecarga, que desliga o motor, 8 a 12 segundos depois do início de uma situação de sobrecarga, especialmente se o cilindro porta-lâminas ficar bloqueado. Depois do desliga-

mento automático do aparelho pelo interruptor de protecção contra sobrecarga, deixe o triturador arrefecer durante, pelo menos, 5 minutos.

Desligar

Para desligar o interruptor de pressão (fig. 6, pos. 2), ponha-o em 0 (STOP).

Atenção! O cilindro porta-lâminas roda por inércia.

7. Indicações sobre como triturar correctamente

 **Durante o trabalho, mantenha o cabo longe das zonas de enchimento e de expulsão.**

 **Ao ligar o motor, o triturador tem de ser fechado tal como prescrito. O funil de enchimento tem de estar montado e o recipiente colector tem de estar totalmente inserido. Antes de deixar o triturador, desligue o motor e puxe a ficha de rede.**

 **Se o triturador for transportado para outro local, desligue primeiro o motor, puxe a ficha de rede e espere até o mecanismo de corte parar.**

 **Quando trabalhar com o triturador use sempre luvas e óculos de protecção.**

Notas especiais sobre a trituração

Os trituradores BRILL não são misturadoras e, por isso, a sua utilização está limitada à trituração de detritos moles e com alto teor de humidade (por ex. fruta de caroço, restos húmidos de plantas). Estes materiais têm de ser imediatamente compostados, uma vez que se compactam muito rapidamente por si só. Se triturasse este tipo de desperdícios, resultaria uma massa impermeável ao ar, que iria apodrecer e cheirar mal, prejudicando uma boa compostagem.

O triturador BRILL tritura melhor hastes compridas, duras ou já secas de flores, subarbustos, e restos de poda.

Se o funil de enchimento ou o cilindro porta-lâminas ficar entu-

pido devido a material demasiado húmido, pode acrescentar bocadinhos de tronco para resolver o problema, o que, normalmente, resulta. Os materiais moles devem, por isso, de ser processados em alternância com ramos.

Esvazie regularmente o recipiente colector (pode verificar o nível em que se encontra pelas aberturas de inspecção, fig. 4, pos. 2), dado que, em caso de sobreenchimento, o produto a triturar pode bloquear o mecanismo de corte.

Para esvaziar o recipiente colector, extraia-o do corpo pela frente, esvazie-o e volte a montá-lo na calha de rolagamento do corpo (fig. 4, pos. 1).

P

8. Manutenção do mecanismo de corte

A contraplaca em alumínio do cilindro porta-lâminas está sujeita a desgaste natural, que precisa de ser compensado para precaver danos no mecanismo de corte.

A altura para fazer este acerto é quando o produto a triturar

não ficar completamente moído. **Com o motor a trabalhar** (comutador de inversão de marcha fig. 6, pos. 1) desaperte a contraporca (fig. 8, pos. 2) com a chave de bocas (13 mm) fornecida e rode manualmente o parafuso de ajuste (fig. 8, pos. 1) dando 1/6 de volta para

a direita, até se ouvir um ligeiro ruído de atrito e caírem por instantes finas limalhas de alumínio do canal de expulsão. A seguir, volte a apertar a contraporca. O produto a triturar passa a sair outra vez completamente moído.

9. Manutenção, cuidados, armazenamento

 **Os trabalhos de manutenção e limpeza no triturador, bem como a remoção dos dispositivos de protecção só**

podem ser efectuados com o motor e o mecanismo de corte parados e só com a ficha desligada da rede.

O triturador não pode ser limpo com água corrente, especialmente sob alta pressão.

Um mecanismo de corte desgastado ou danificado só pode ser substituído por um técnico autorizado.

Manutenção

Generalidades

A manutenção inclui trabalhos, que conservam o triturador em estado de funcionamento impecável. Uma inspecção regular (uniões roscadas bem apertadas, fissuras, danos) e a substituição de partes danificadas e desgastadas evitam acidentes e falhas no aparelho. O mecanismo de corte tem

de ser lubrificado regularmente através do orifício (fig. 8, pos. 3) com óleo (por ex. WD 40).

O motor e a engrenagem do triturador não precisam de manutenção.

⚠ Antes do início das actividades de manutenção, desligue o motor e puxe a ficha da rede. Para evitar ferimentos, use luvas de protecção.

Cuidados

Remova a sujidade e os restos da trituração assim que terminar o trabalho. Sirva-se, para o

efeito, de uma escova macia ou de um pano (use luvas de protecção).

Armazenamento (durante o Inverno)

Guarde sempre o triturador em local seco e fechado. Para além dos cuidados já mencionados, desmonte o funil (veja o ponto 4, Montagem, fig. 5, pos. 1) e pulverize a parte do mecanismo de corte à vista com um spray de conservação biodegradável à base de óleo (por ex. WD 40).

10. Eliminação de falhas

Generalidades

Normalmente, as falhas ocorrem quando o aparelho não é manuseado, cuidado, nem conservado correctamente. A tabela que se segue enumera as falhas possíveis e a forma de as eliminar. Se se tratar de falhas que não façam parte da tabela, contacte o ponto de

assistência técnica BRILL mais próximo.

⚠ As reparações que exijam conhecimento técnicos, só podem ser efectuadas por um especialista autorizado (consulte o índice dos pontos de assistência técnica BRILL).

⚠ Os cabos de ligação à rede danificados só podem ser substituídos num ponto de assistência técnica BRILL.

⚠ Por razões de segurança, só podem ser utilizadas peças sobressalentes originais da BRILL ou autorizadas pelo fabricante.

Tabela de falhas

Avaria	Causa possível	Eliminação
O motor não funciona.	Comutador de inversão de marcha na posição zero.	Ponha o comutador de inversão de marcha na posição certa (veja fig. 6, pos. 1).
	Falta o recipiente colector ou não está bem inserido.	Insira o recipiente colector até ao fim.
O triturador não puxa o produto.	Sentido de rotação errado do mecanismo de corte.	Ponha o comutador de inversão de marcha na posição certa (fig. 6, pos. 1).
	Recipiente colector cheio demais (mecanismo de corte encravado).	Esvazie o recipiente colector.
O triturador não tritura em condições.	A contraplaca em alumínio do mecanismo de corte não está bem ajustada.	Reajuste a contraplaca em alumínio (veja o ponto 8, Manutenção do mecanismo de corte).

Avaria	Causa possível	Eliminação
O motor pára.	A protecção contra sobrecarga disparou devido a sobrecarga constante ou bloqueio do mecanismo de corte.	Volte a ligar o motor passados cerca de 5 minutos (tempo de arrefecimento).
Ruídos anormais. Batidas no aparelho.	Os parafusos do motor, da sua fixação ou do corpo estão soltos.	Volte a apertar os parafusos.
<p>Avisamos expressamente que, de acordo com a lei de responsabilidade sobre produtos, não nos responsabilizamos por danos causados nos nossos aparelhos por reparações incorretas, substituição de peças por outras não originais da Brill ou não autorizadas por nós e por reparações efectuadas fora da rede de assistência técnica da Brill ou por técnicos não autorizados. O mesmo se aplica a peças suplementares e acessórios.</p>		

Garantia

O fabricante concede 24 meses de garantia (a partir da data da compra) aos seus produtos de uso exclusivamente privado, sem prejuízo das disposições da lei em matéria de direitos de reclamação no âmbito das garantias. A prestação da garantia diz respeito a todas as falhas importantes dos produtos, comprovadamente atribuíveis a defeitos de material ou de fabrico. Depois da nossa avaliação, receberá um produto sem defeito ou será efectuada a reparação gratuita do produto, se forem cumpridas as seguintes condições:

- Em caso de transferência de risco, o produto foi entregue isento de vício jurídico.
- Apresentação de um recibo original com endereço do vendedor, data da compra, designação do modelo e do produto a título de comprovativo de compra. O local de compra se situa dentro do espaço da EU.

- O produto foi tratado convenientemente e de acordo com as recomendações do manual do utilizador. A manutenção e a limpeza do produto de acordo com as indicações do manual do utilizador é indispensável.

O produto não foi alvo de tentativa de desmontagem nem de reparação por parte do vendedor nem de terceira pessoa não autorizada.

- É preciso garantir a utilização exclusiva de peças sobressalentes e acessórios originais ou autorizados pelo fabricante. A utilização de peças e acessórios não originais poderá causar prejuízos indirectos e acidentes. Tais prejuízos indirectos estão excluídos da garantia.
- O produto tem de ser enviado directamente ou devidamente franquiado a um ponto de assistência técnica autorizado. O produto deve vir acompanhado do respectivo recibo original.

- Não são cobertos pela garantia danos devidos a erros de utilização, uso diferente daquele a que se destina, utilização de peças de substituição ou sobressalentes e acessórios não originais ou não autorizados, bem como trabalhos de manutenção ou de limpeza impróprios.

Os produtos são compostos por diferentes componentes sujeitos a desgaste decorrente do uso ou a um desgaste considerado normal. Estas peças também não são abrangidas pela garantia. Por se tratar de peças de desgaste, excluem-se os seguintes componentes individuais, em função do produto: Cilindro porta-lâminas / Pastilha de corte.

Esta garantia do fabricante não afecta os direitos de reclamação perante o agente autorizado / vendedor ao abrigo da garantia.

Brill Service Centres

Deutschland/Germany Brill Gartengeräte GmbH

D-58456 Witten
Därmanbusch 7
Tel.: +49 (0)2302 700 0
Fax: +49 (0)2302 799 66
Mail: info@brillgarten.de

Belgien/Belgium Intergarden Import N.V.

B-3450 Geetbets-Grazen
Vijverstraat 36 A
Tel.: (011) 58 15 02
Fax: (011) 58 29 46
Mail: info@intergarden-import.be

Niederlande/Netherlands Intertool BN

NL-8304 AA Emmeloord
Bedrijfsweg 84-90
Tel.: (0527) 63 00 30
Fax: (0527) 63 00 35
Mail: intertool@intertool.nl

Frankreich/France Brill Gartengeräte GmbH

Bureau
2, Rue du Dolo
79300 Bressuire
Tél.: 05-49-65-80 80
Fax: 05-49-65-38 83
Mail: tranchet@brillgarten.de

Grossbritannien/Great Britain PLM Power Products Ltd.

Lichfield, Staffs
WS149 AZ
Birmingham Road
Tel.: (01543) 414477
Fax: (01543) 414541

USA

Sunlawn Inc. Imports

Colorado 80524
Fort Collins
326 Garfield Street
Tel.: (970) 493 5284
Fax: (970) 493 52 02
Mail: sunlawn@earthlink.net

Finnland/Finland

Konetoimi Oy
20320 Turku
Nappulantie 7 - 9
Tel.: 358-2-254 6600
Fax: 358-2-284 3610
Mail: info@konetoimi.com

Dänemark/Denmark Thor Trading A/S

DK-5250 Odense SV
Holkebjergvej 67
Tel.: (66)17 21 64
Fax: (66)17 21 94
Mail: thortrading@post11.tele.dk

Polen/Poland Biuro Handlowo-uslugowe

Andrzej Krysiak
PL-60-418 Poznan
Ul. Kotobrzaska 4
Tel.: (061) 84 88 916
Fax: (061) 84 89 727
Mail: krysiak@krysiak.pl

Tschechische Republik/ Czech Republic

Brill CZ, s.r.o.
CZ-739 70 Třinec-Konšská
Průmyslováč 700
Tel.: (0558) 53 66 40
Fax: (0558) 53 50 24
Mail: info@brill.cz

Schweiz/Switzerland Profalu AG

CH-9034 Eggersriet
Sonderstr. 4
Tel.: (071) 8 77 34 03
Fax: (071) 8 77 34 03
Mail: profalu@bluewin.ch

Österreich/Austria Hesko Motorgeräte

A-8401 Kalsdorf
Hauptstr. 158
Tel.: (03135) 566 84
Fax: (03135) 566 83

Korea

Kyung Jin Trading Co., Ltd.

107-4 Yangjae - Dong
Seocho-Gu
Seoul Korea
Tel.: (02) 574-6300
Fax: (02) 2277-3934
Mail: kjh@kjh.co.kr

Russland/Russia

Norma-T

Moscow, 103084-Russia
47, Myasnikskaya
Tel.: (095) 207-72-02
Fax: (095) 207-79-21
Mail: office@norma-t.ru

Litauen/Lithuania

UAB "Viskas sodininkams"

2028 Vilnius, Lithuania
V. A. Graiciuno g. 30
Tel.: (22) 64 17 82
Fax: (22) 64 13 01

Italien/Italy

A.M.A. SpA

42018 S. Martino in Rio (RE)
Via Puccini 28
Tel.: 0522 63 69 11
Fax: 0522 64 62 41
Mail: ama@ama.it

