



Accu-Spindelmäher

Accu Hand Lawnmower

**Tondeuse à main électrique
sur batterie**

Accu-handmaaier

Accu-vřetenová sekačka

**Akumulatorowa kosiarka
bębnowa**

Batteridriven klippare

Falciatrice ad accumulatore

Cortacésped

de cuchillas helicoidales

**Cortador de relva por fuso
com acumulador**

**380 ASM
24 Volt 24 PA**



PowerAccu 24 Volt

**Sicherheitshinweise - Safety Instructions - Conseils de sécurité - Veiligheidstips -
Bezpečnostní upozornění - Przechowywanie - Säkerhetsanvisningar -
Norme di sicurezza - Indicaciones de seguridad - Instruções de segurança**

Beachten Sie die Sicherheitshinweise auf dem Gerät:

Please adhere to the following safety instructions on the appliance:

Veuillez faire attention aux consignes de sécurité figurant sur l'appareil :

Houdt rekening met de veiligheidsaanwijzingen op het apparaat:

Dbejte na bezpečnostní upozornění uvedená na přístroji:

Proszę zwrócić uwagę na znaki ostrzegawcze umieszczone na urządzeniu:

Följ bruksanvisningen noga:

Attenzione ai simboli di sicurezza sull'apparecchio:

Observen las indicaciones de seguridad en el aparato:

Por favor siga atentamente as instruções de segurança fornecidas no aparelho:



Achtung! Vor Inbetriebnahme Gebrauchsanweisung lesen!

Warning! Read instruction handbook before starting.

Attention ! Merci de lire attentivement le mode d'emploi avant d'utiliser cet appareil !

Let op! Voor ingebruikname gebruiksaanwijzing doorlezen.

Varování! Před uvedením do provozu si přečtěte návod k použití!

Uwaga! Przed uruchomieniem urządzenia przeczytać instrukcję obsługi!

OBS! Läs igenom bruksanvisningen noga före användning!

Attenzione! Prima di mettere in funzione l'attrezzo, leggere attentamente le istruzioni per l'uso!

¡Atención! Antes de la puesta en marcha, lea el manual de instrucciones.

Atenção! Leia o Manual de instruções antes da utilização!

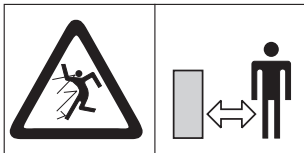

Dritte aus dem Gefahrenbereich fernhalten!

Keep bystanders away from the danger zone.

Maintenez tout tiers hors de la zone de travail.

Zorg ervoor dat derden buiten de gevarenszone blijven.

Třetí osoby nechť se zdržují v bezpečné vzdálenosti!

Usunąć osoby trzecie z zasięgu pracy urządzenia!

Tillse att inga obehöriga vistas i området!

Tenere lontano i terzi dalla zona di lavoro!

¡Mantener alejados a terceros del área de trabajo!

Mantenha terceiros fora da área de perigo!

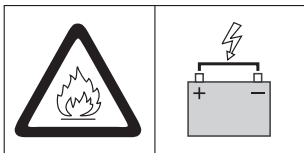

**Achtung! Kontakte dürfen nicht mit Metallteilen überbrückt werden!
Kurzschluss – Brandgefahr!**

Warning! Contacts should never be bridged with metal!

Short-circuit – fire risk!

Attention ! Les éléments de contact ne doivent jamais être reliés par du métal. Risque de court-circuit – danger d'incendie !

Let op! Contacten mogen niet overbrugd worden met metalen onderdelen! Kortsluiting – brandgevaar!

Pozor! Kontakty nesmí být zkratovány kovovými předměty! Nebezpečí zkratu a požáru!

Uwaga! Nie łączyć styków kontaktowych za pomocą metalowych przedmiotów! Niebezpieczeństwo zwarcia i porażenia prądem elektrycznym!

Varning! Kontakterna får ej kortslutas med metalldelar! Kortslutning – Brandfara!

Attenzione! Evitare che parti metalliche tocchino i contatti : ciò potrebbe causare un corto-circuito con conseguente pericolo d'incendio!

¡Atención! ¡No deben puentear los contactos con piezas metálicas! ¡Peligro de corto circuito – incendio!

Atenção! Nunca deverá ligar os contactos com peças metálicas! Perigo de incêndio por curto-circuito!

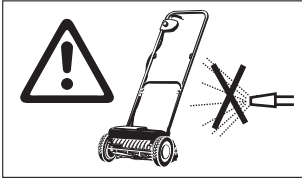

Wegen Gefahr von Schäden am Gerät: Reinigen Sie den Accu-Spindelmäher nicht unter fließendem Wasser, insbesondere nicht unter Hochdruck.

To avoid damage on the unit: Never clean your Accu Hand Lawn-mower with running water, in particular with water under high pressure.

Pour éviter d'endommager l'appareil : ne le lavez pas à l'eau, et surtout pas au nettoyeur haute pression.

Om schade aan het apparaat te voorkomen: Maak de accu-handmaaier nooit schoon onder stromend water en zeker niet onder hoge druk.

Hrozí nebezpečí poškození: Nikdy nečistěte Accu-sekačku pod tekoucí vodou, zejména ne tlakovou vodou.

Ze względu na ryzyko uszkodzenia urządzenia, kosiarki nie należy myć pod bieżącą wodą, zwłaszcza strumieniem pod wysokim ciśnieniem.

För att undvika skador på människor eller materiella skador: Rengör aldrig batteridrivna klippare med rinnande vatten, speciellt inte med högtryck.

Per evitare danni all'attrezzo, non lavarlo mai sotto l'acqua corrente o con un getto d'acqua, tanto meno se ad alta pressione.

Debido al peligro de daños personales y materiales, no se debe limpiar el cortacésped bajo agua corriente, y en especial con equipos a presión.

Para evitar causar danos ao material: Nunca deve limpar esta unidade com água corrente, especialmente se for com alta pressão.

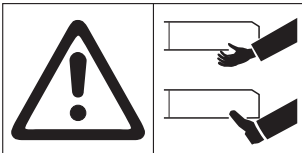

Achtung! Verletzungsgefahr durch scharfes Schneidwerkzeug – Finger und Füße entfernt halten!

Warning! Risk of injury. Keep fingers and feet away from sharp cutting tool!

Attention ! Risque de blessures par le cylindre de coupe – ne mettez ni mains ni pieds à proximité !

Let op! Verwondingsgevaar door scherp snijgereedschap – vingers en voeten weghouden!

Pozor! Nebezpečí úrazu ostrými součástmi – nepřibližovat se prsty nebo chodidly!

Uwaga! Ostre narzędzie! Niebezpieczeństwo skaleczenia! Nie zbliżać dłoni ani stóp do narzędzia tnącego!

Varning! Risk för skada p.g.a. skärverktyg med skarp egg – Håll fingrar och fötter borta!

Attenzione! Tenere sempre mani e piedi a distanza di sicurezza dalle lame. Pericolo di lesioni!

¡Atención! ¡Peligro de lesiones con las cuchillas de corte afiladas! ¡Mantenga alejados los dedos y los pies!

Atenção! Perigo de danos pessoais devido a ferramentas de corte afiadas – manter afastados os dedos e pés!

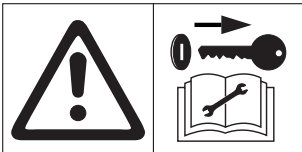

Achtung! Vor allen Wartungsarbeiten PowerAccu 24 PA entfernen!

Warning! Remove the PowerAccu 24 PA from the socket before carrying out all maintenance work!

Attention ! Enlevez PowerAccu 24 PA avant tous travaux de maintenance !

Let op! Voor alle onderhoudswerkzaamheden PowerAccu 24 PA verwijderen!

Pozor! Před jakoukoliv údržbou odpojte akumulátor PowerAccu 24 PA!

Uwaga! Przed przystąpieniem do wszelkich prac konserwacyjnych wyjąć akumulator PowerAccu 24 PA!

Observera! Innan servicearbeten utförs ska Powerbatteri 24 PA avlägsnas!

Attenzione! Prima di tutti i lavori di manutenzione togliere il PowerAccu 24 PA!
¡Atención! ¡Desconectar el PowerAccu 24 PA antes de realizar trabajos de mantenimiento!
Atenção! Antes de qualquer trabalho de manutenção, retirar o PowerAccu 24 PA!

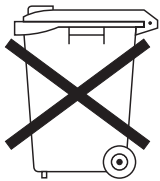

Entsorgung der Ni-Cd-Zellen bitte gemäß Angaben in dieser Gebrauchsanweisung.

Disposal of Ni-Cd cells only as per instructions in this booklet.
Pour le recyclage des accus, reportez-vous aux informations portées dans le mode d'emploi.

De Ni-Cd cellen niet met het normale huisvuil meegeven maar apart inleveren als klein chemisch afval.

Při likvidaci akumulátorů Ni-Cd postupujte podle pokynů v tomto návodu.

Zużyte ogniwa Ni-Cd usuwać zgodnie z instrukcjami podanymi w niniejszej instrukcji obsługi.

Hantering av använda Ni-Cd-batterier skall ske enligt information i denna bruksanvisning.

Per lo smaltimento delle batterie al nickel-cadmio attenersi alle indicazioni riportate nelle presenti istruzioni.

Depositarlo en los contenedores de reciclaje según las instrucciones.

Para a eliminação das células Ni-Cd, proceda, por favor, como descrito nas instruções de manejo.



A

380 ASM

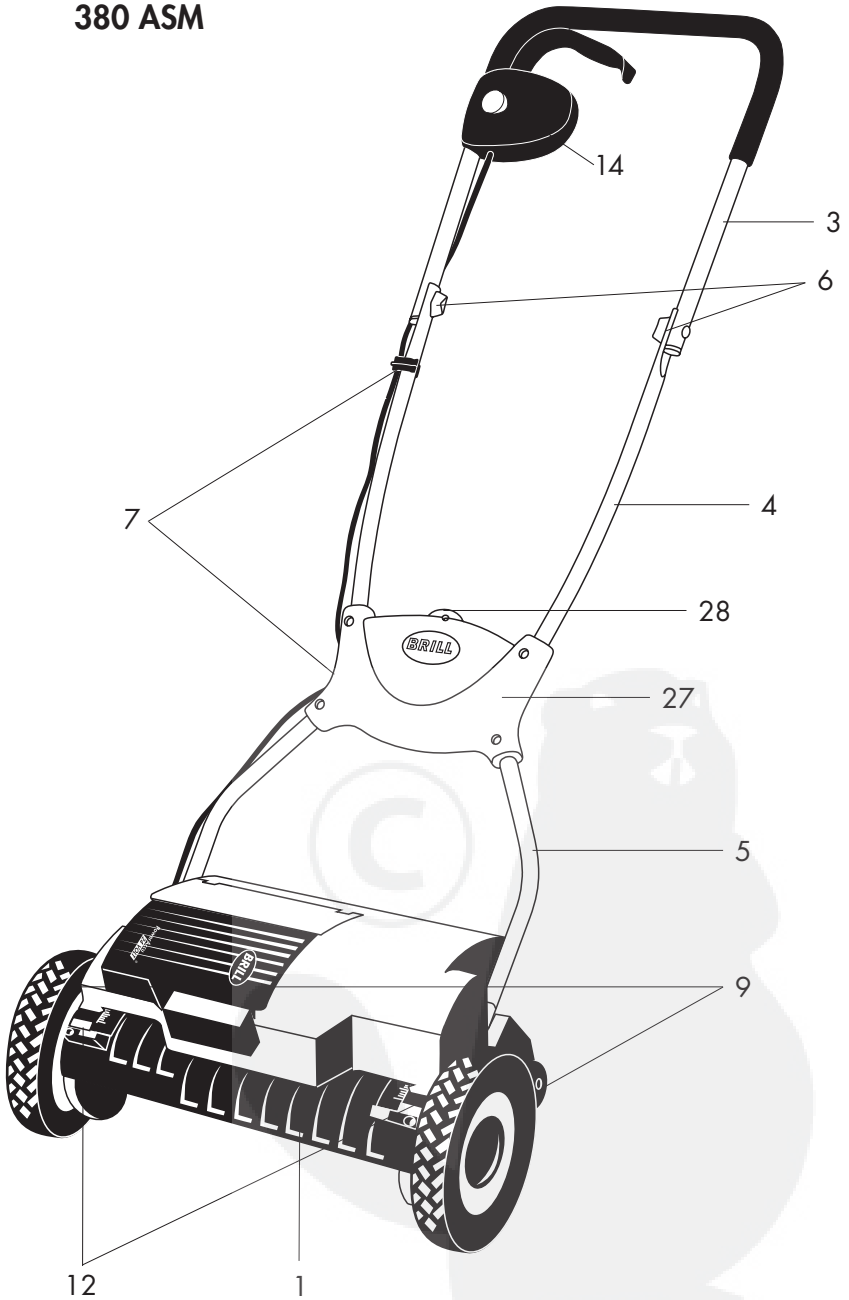

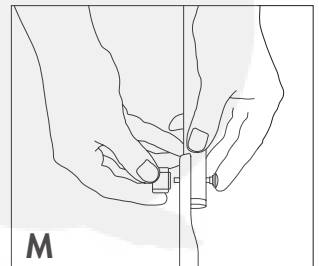
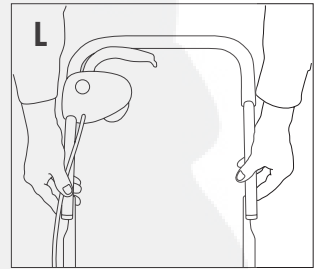
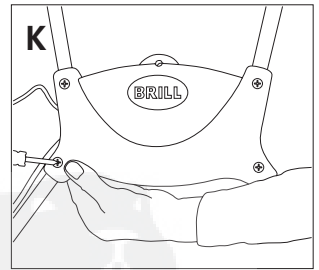
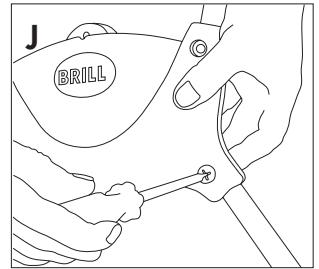
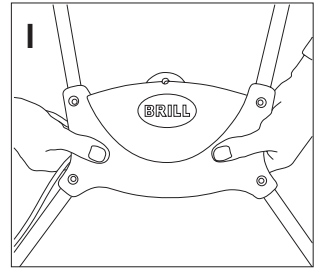
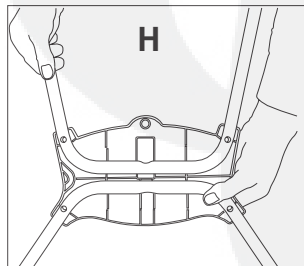
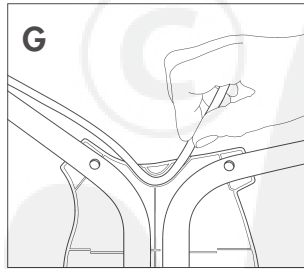
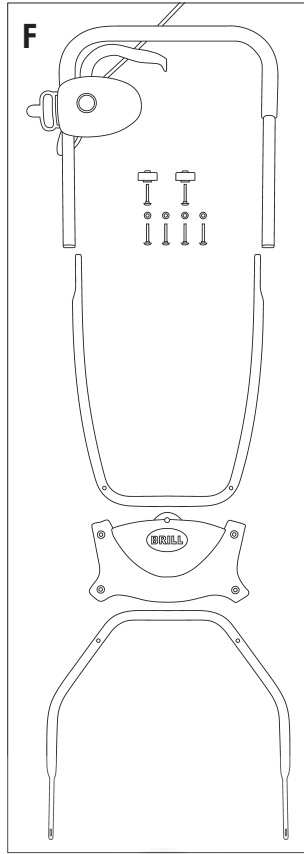
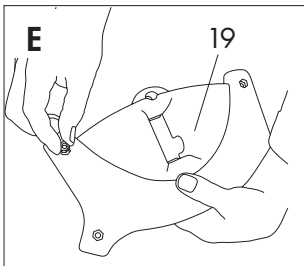
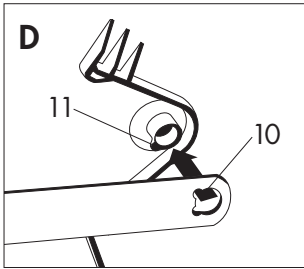
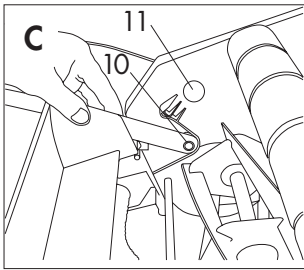
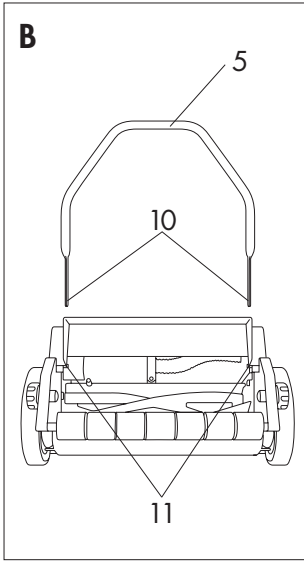

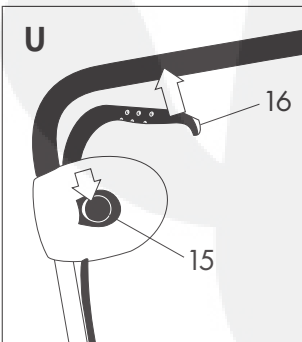
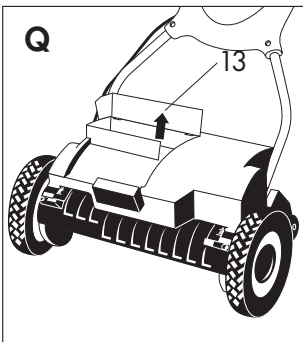
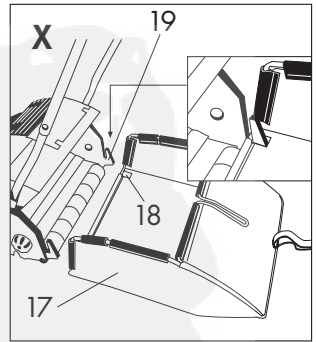
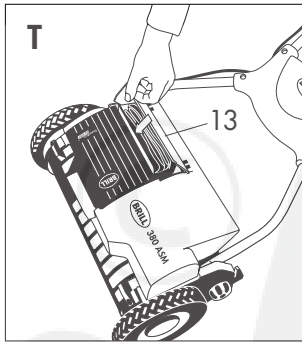
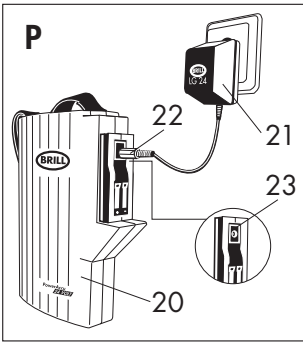
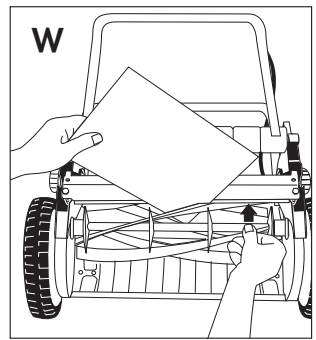
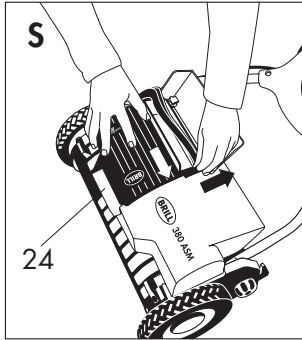
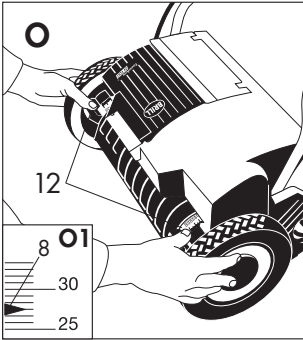
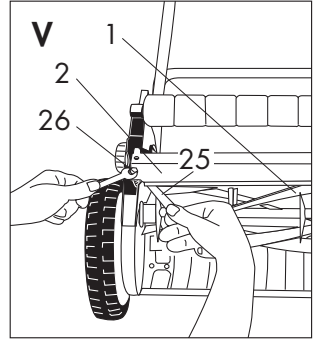
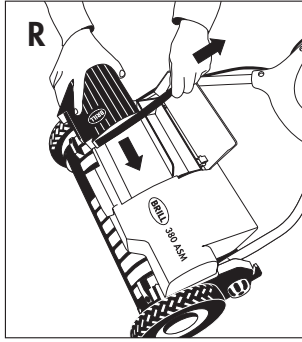
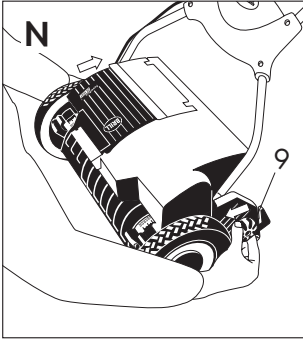

Inhaltsverzeichnis - Contents - Contenu - Inhoudsopgave

D

Bitte lesen Sie diese Gebrauchsanweisung vor Montage und Inbetriebnahme Ihres Gerätes.

1. Funktionsteile	11
2. Technische Daten	11
3. Hinweise zur Gebrauchsanweisung	11
4. Ordnungsgemäßer Gebrauch Ihres Accu-Spindelmähers	12
5. Montage des Accu-Spindelmähers	12
6. Inbetriebnahme	13
7. Richtiges Mähen	14
8. Wartung, Pflege, Aufbewahrung	15
9. Entsorgung / Recycling	16
10. Hinweise zur ordnungsgemäßen Benutzung, Sicherheitshinweise	16
11. Störungen	17
Garantie	98

GB

Please read these operating instructions before assembling and using your machine.

1. Operating parts	20
2. Technical data	20
3. Notes on operating instructions	20
4. Using your Accu Lawnmower correctly	21
5. Assembling the Accu Hand Lawnmower	21
6. Putting into operation	22
7. Information concerning correct mowing	23
8. Maintenance / care / storage	24
9. Disposal / recycling	25
10. Instructions for correct use / safety instructions	25
11. Trouble-shooting	26
Guarantee	98

F

Nous vous remercions de bien vouloir lire attentivement ce mode d'emploi avant le montage et l'utilisation de votre tondeuse.

1. Pièces de fonctionnement	28
2. Caractéristiques techniques	28
3. Informations sur le mode d'emploi	28
4. Le champ d'utilisation	29
5. Montage de la tondeuse à main électrique sur batterie	29
6. Mise en service	30
7. Conseils pour tondre correctement	31
8. Entretien et rangement	32
9. Elimination / Recyclage	33
10. Conseils de sécurité et précautions d'emploi	33
11. Incidents et solutions	34
Garantie	98

NL

Lees deze gebruiksaanwijzing voor de montage en ingebruikname van het apparaat zorgvuldig door.

1. Functieonderdelen	37
2. Technische gegevens	37
3. Aanwijzingen bij de gebruiksaanwijzing	37
4. Correct gebruik van uw accu-handmaaier	38
5. Montage van de accu-handmaaier	38
6. Ingebruikname	39
7. Op de juiste manier maaien	40
8. Verzorging, onderhoud en opslag	41
9. Weggooien / Recycling	42
10. Aanwijzingen voor het juiste gebruik, veiligheidstips	42
11. Storingen	43
Garantie	98

Obsah - Spis treści - Innehållsförteckning - Indice

CZ

Před zprovozněním Accu-sekačky si prostudujte tento návod.

1. Funkční díly	46
2. Technické údaje	46
3. Upozornění k návodu k použití	46
4. Řádné použití Accu-sekačky	47
5. Montáž Accu-sekačky	47
6. Uvedení do provozu	48
7. Správné sekání	48
8. Údržba, péče a přechovávání	49
9. Likvidace / recyklace	51
10. Pokyny k řádnému požívání, bezpečnostní pokyny	51
11. Poruchy	52
Záruka	99

PL

Prosimy o przeczytanie instrukcji obsługi przed uruchomieniem urządzenia.

1. Elementy funkcyjne	54
2. Dane techniczne	54
3. Wskazówki na temat instrukcji obsługi	54
4. Prawidłowe użytkowanie kosiarki	55
5. Montaż kosiarki bębnowej	55
6. Uruchamianie kosiarki	56
7. Zasady prawidłowego koszenia trawników	57
8. Konserwacja, czyszczenie, przechowywanie	58
9. Usuwanie odpadów / recykling	60
10. Wskazówki na temat prawidłowego użytkowania oraz wskazówki na temat bezpieczeństwa	60
11. Zakłócenia	61
Gwarancja	99

S

Läs omsorgsfullt igenom bruksanvisningen före montering och användning.

1. Funktionsdelar	64
2. Tekniska data	64
3. Anmärkningar för bruksanvisning	64
4. Rätt användning av din batteridrivna klippare	65
5. Montering av batteridrivna klippare	65
6. Idrifttagning	66
7. Korrekt klippning	66
8. Underhåll, skötsel, förvaring	67
9. Deponering / återvinning	68
10. Anvisningar för korrekt användning, säkerhetsanvisningar	69
11. Felsökning	70
Garanti	99

I

La preghiamo di leggere attentamente le presenti istruzioni d'uso prima del montaggio e della messa in funzione del Suo apparecchio.

1. Parti funzionali	72
2. Dati tecnici	72
3. Avvertenze	72
4. Uso corretto	73
5. Montaggio	73
6. Messa in uso	74
7. Rasatura corretta	75
8. Manutenzione, cura, conservazione	75
9. Smaltimento / riciclaggio	77
10. Norme per un impiego corretto, avvertenze di sicurezza	77
11. Anomalie di funzionamento	78
Garanzia	99

Índice de materias - Índice

E

Antes de montar la herramienta y de ponerla en marcha lea atentamente estas instrucciones de uso.

1. Componentes	81
2. Datos técnicos	81
3. Indicaciones al manual de instrucciones	81
4. Uso correcto	82
5. Montaje del cortacésped de cuchillas helicoidales	82
6. Puesta en servicio	83
7. Cortar correctamente	83
8. Mantenimiento, limpieza, almacenamiento	84
9. Eliminación / Reciclaje	86
10. Indicaciones para el uso adecuado / Indicaciones de seguridad	86
11. Averías	87
Garantía	100

P

Por favor, leia atentamente as presentes instruções de utilização antes da montagem e colocação em serviço do seu aparelho.

1. Componentes do funcionamento	89
2. Dados técnicos	89
3. Instruções de utilização – avisos gerais	89
4. Utilização correcta	90
5. Montagem do Cortador de relva por fuso com acumulador	90
6. Colocação em funcionamento	91
7. Cortar correctamente a relva	92
8. Manutenção, conservação e armazenamento	93
9. Eliminação / Reciclagem	94
10. Conselhos para um uso correcto / Instruções de segurança	94
11. Falhas	95
Garantia	100



Accu-Spindelmäher 380 ASM

1. Funktionsteile (Abb. A – X)

1 Messerwalze (Abb. V)	10 Aussparung für Nase am Gestängebolzen (Abb. D)	20 PowerAccu 24 PA (Abb. P)
2 Untermesser (Abb. V)	11 Gestängebolzen (Abb. D)	21 Ladegerät LG 24 (24 Volt) (Abb. P)
3 Oberteil Führungsgestänge (Abb. A)	12 Verstellgriffe (Abb. O)	22 Stecker Ladegerät (Abb. P)
4 Mittelteil Führungsgestänge (Abb. A)	13 Deckel Tragegurtfach (Abb. Q)	23 Ladebuchse am PowerAccu (Abb. P)
5 Unterteil Führungsgestänge (Abb. A)	14 Ein/Aus-Schalter (Abb. A)	24 Kontaktschiene (Abb. S)
6 Flügelmuttern mit Schrauben (Abb. A)	15 Entriegelungsknopf (Abb. U)	25 Fühlerlehre (Abb. V)
7 Kabelclip (Abb. A)	16 Starthebel (Abb. U)	26 Sechskantschraube (Verstellung Schneidwerkzeug) (Abb. V)
8 Schnitthöhen-Markierungspfeile (Abb. O1)	17 Grasfangsack (Zubehör) (Abb. X)	27 Knoten (A)
9 Feststellmutter (Abb. N)	18 Aufnahmen Grasfangsack (Abb. X)	28 Fangkorbeinhängung (A)
	19 Aufnahmehaken für Grasfangsack (Abb. X)	

2. Technische Daten

PowerAccu 24 PA

Batterie	20 x 1,2 V NiCd
Spannung/Kapazität	24 V / 2,0 Ah
Gewicht	ca. 1,4 kg
Anzahl der möglichen Aufladungen	ca. 1.000-mal

Ladegerät LG 24

Spannung	230 V / 100 mA
Ladedauer	12-24 Std.
Gewicht	0,2 kg

Accu-Spindelmäher 380 ASM

Breite der Messerwalze	38 cm
Gewicht ohne Accu	ca. 9,5 kg
Arbeitsplatzbezogener Emissionskennwert L_{pA} ¹⁾	69 dB (A)
Garantierter Schall-Leistungspegel L_{WA} ²⁾	86 dB (A)
Gemessener Schall-Leistungspegel L_{WA} ²⁾	82,2 dB (A)
Handarmschwingung a_{vhw} ¹⁾	< 2,5 m/s ²

Messverfahren nach
¹⁾ EN 836 ²⁾ 2000/14/EG

3. Hinweise zur Gebrauchsanweisung

Bitte lesen Sie die Gebrauchsanweisung sorgfältig und beachten Sie deren Hinweise. Machen Sie sich anhand dieser Gebrauchsanweisung mit dem Gerät, der Ladetechnologie,

den Stellteilen und dem richtigen Gebrauch sowie den Sicherheitshinweisen vertraut.

 **Aus Sicherheitsgründen dürfen Kindern und Jugendliche unter 16 Jahren**

sowie Personen, die mit dieser Gebrauchsanweisung nicht vertraut sind, diesen Accu-Spindelmäher nicht benutzen.

Bewahren Sie diese Gebrauchsanweisung sorgfältig auf.

D 4. Ordnungsgemäßer Gebrauch Ihres Accu-Spindelmähers

Der Brill Accu-Spindelmäher 380 ASM ist für das Schneiden von Rasen- und Grasflächen im privaten Haus- und Hobbygarten bestimmt und nicht dafür vorgesehen, in öffentlichen Parks, Sportstätten, an Straßen und in der Land- und Forstwirtschaft eingesetzt zu werden.

Die Einhaltung der vom Hersteller beigefügten Gebrauchs-

anweisung ist Voraussetzung für den ordnungsgemäßen Gebrauch des Gerätes.

Die Gebrauchsanweisung enthält auch die Betriebs-, Wartungs- und Instandhaltungsbedingungen.

 **Vorsicht! Wegen der Gefahr körperlicher Gefährdung darf der Accu-Spindel-**

mäher nicht eingesetzt werden zum Schneiden von Rankgewächsen oder Rasen auf Dachbepflanzungen oder in Balkonkästen.

 **Vorsicht! Wegen Gefahr körperlicher Gefährdung darf der Accu nur als Energiequelle für die 24-Volt-Anschlussgeräte von Brill verwendet werden.**

5. Montage des Accu-Spindelmähers

5.1. Kontrolle auf Vollständigkeit

Der Verpackungskarton des Accu-Spindelmähers enthält folgende Teile:

- Accu-Spindelmäher
- 1 PowerAccu 24 PA
- 1 Oberteil Führungsgestänge
- 1 Mittelteil Führungsgestänge
- 1 Unterteil Führungsgestänge
- Befestigungsteile für Führungsgestänge (im Polybeutel)
- 1 Ladegerät LG 24 (24 Volt)
- 1 Fühlerlehre
- Gebrauchsanweisung

5.2. Montage des Führungsgestänges

(Abb. A – M)

1. Den Handrasenmäher kippen, dass die schwarzen Laufrollen nach oben zeigen (Abb. B/C).

Das Unterteil des Führungsgestänges (5) wird mit den Bohrungen (10) über die Gestängebolzen (11) geschoben (Abb. B/C).

Hinweis: Achten Sie darauf, dass die Nut in der Bohrung (10) und der Sicherungszapfen des Gestängebolzens (11) sich decken (Abb. D).

2. Der weitere Zusammenbau des Führungsgestänges wird mit Hilfe des schwarzen Verbindungskörpers wie folgt montiert:

Nehmen Sie den Verbindungskörper (27) (nachfolgend Knoten genannt) auseinander. Die Vorder- und Rückseite sind mittels eines Clipverschlusses gegen Aufspringen gesichert. Dieser Clipverschluss befindet sich in der auf der Rückseite befindlichen Aussparung. Zur leichten Demontage können Sie den Clipverschluss durch Druck nach außen entriegeln. Drücken Sie in den hinteren Teil des Knoten (ohne Brill-Aufschrift) die vier Muttern in die vorgesehenen Aussparungen. Durch leichten Druck lassen diese sich einfügen und fallen nicht beim Wenden des Knoten aus den Aussparungen (Abb. E).

Wenden Sie nun das Gerät, so dass die Laufrollen auf dem Boden aufliegen. Bereiten Sie sich das Gestänge bestehend aus Ober- und Mittelteil so vor, dass die Gestängeteile entsprechend der Aufbauübersicht aneinander liegen (Abb. F).

Nehmen Sie nun den Knotenrücken – Fangkorbeinhängung (28) weist nach oben – und führen Sie das Kabel durch die Kabelführung an der linken Seite des Knotens (von unten betrachtet – Kabellänge beachten!) (Abb. G).

Legen Sie jetzt die beiden Gestängeteile entsprechend der Aussparungen ein (Abb. H).

Fügen Sie nun das Knotenvorderteil wieder auf den Knotenrücken. Beachten Sie dabei, dass der Clipverschluss hörbar einrastet und verschrauben Sie die beiden Teile mit den mitgelieferten Schrauben (Abb. I – K).

3. Montieren Sie nun das Mittelteil und das Oberteil des Führungsgestänges mit den mitgelieferten Flügelmutter und Schrauben (Abb. L/M). **Achtung!** Das Kabel darf nicht in den Bereich der Messerwalze durchhängen.

5.3. Einstellen der Schnitthöhe

(Abb. N/O)

 **Achtung! Stellen Sie die Schnitthöhe stets bei abgeschaltetem Motor ein. Sonst besteht Verletzungsgefahr!**

Zum Einstellen der Schnitthöhe am Spindelmäher verfahren Sie wie folgt:

1. Stellen Sie den Accu-Spindelmäher auf einen festen, geraden Untergrund.
2. Stellen Sie sich vor die Schnitthöhenskala des Accu-Spindelmähers (Abb. N).

3. Lösen Sie die beiden Feststellmutter (9).
4. Stellen Sie mit beiden Händen an den Verstellgriffen (12) die gewünschte Schnitthöhe ein (Abb. O):
Höchster Schnitt: 45 mm
Niedrigster Schnitt: 20 mm

- Hinweis:** Achten Sie darauf, dass die Schnitthöhen-Markierungspfeile (8) beidseitig die gleiche Schnitthöhe auf den Skalierungen anzeigen (Abb. O1).
5. Ziehen Sie nun die beiden Feststellmutter (9) wieder fest an (Abb. N).

Hinweis: Der Accu-Spindelmäher darf nur so tief eingestellt werden, dass Untermesser und Messerwalze bei vorhandenen Unebenheiten den Boden nicht berühren.

6. Inbetriebnahme

6.1. Laden des PowerAccus (Abb. P)

Aus technischen Gründen ist der PowerAccu (20) **nicht geladen**. Vor der ersten Inbetriebnahme ist der PowerAccu daher aufzuladen.

Hierfür ist ausschließlich das beiliegende Ladegerät LG 24 (21) zu verwenden.

Stecken Sie das Ladegerät (21) in die Steckdose und den Lade-stecker (22) in die Ladebuchse (23) des PowerAccus. Der Ladevorgang beginnt.

Achten Sie auf die richtige Netzspannung!

Ladezeit: ca. 24 Std. zur Erst-ladung, danach je nach Entlade-zustand 12-24 Std.

Der PowerAccu erreicht seine volle Leistungsfähigkeit erst nach mehreren (ca. 5) Lade-/Entlade-vorgängen.

! Der PowerAccu muss ausschließlich mit dem Ladegerät LG 24 geladen werden, da nur dieses eine optimale technische Abstimmung zwischen Accu und dem Ladegerät gewährleistet.

Bei Benutzung anderer Ladegeräte kann es zu Sach-/Personenschäden kommen.

Die Verwendung von Fremdladegeräten führt zu einem Erlöschen sämtlicher Haftungs

ansprüche sowie von Garantieleistungen seitens des Herstellers.

! Laden Sie den PowerAccu vor der ersten Inbetriebnahme bitte volle 24 Stunden auf.

! Während des Ladevorgangs erwärmt sich der Netzstecker (21) leicht.

! Laden Sie nur in trockenen Räumen und niemals in der direkten Sonne.

! Achten Sie darauf, dass während des Ladevorgangs keine leicht entflamm-baren Stoffe in unmittelbarer Umgebung sind.

6.2. Anschließen des PowerAccus (Abb. Q – T)

1. Öffnen Sie das Tragegurt-fach (Abb. Q). Halten Sie den PowerAccu in der rechten Hand und ziehen Sie gleichzeitig mit der linken Hand den Tragegurt nach links zur Seite, so dass die Gurtenden plan am PowerAccu anliegen (Abb. R).
2. Schieben Sie den PowerAccu in die Kontaktschiene (24), bis dieser spürbar einrastet (Abb. S).
3. Verstauen Sie den Tragegurt in Schlaufen in dem Tragegurtfach (Abb. T) und schließen Sie anschließend den Deckel (13). Dadurch wird gleichzeitig der Power

Accu in der Kontaktschiene gesichert.

6.3. Starten (Abb. U)

Achtung! Vor Inbetriebnahme des Accu-Spindelmähers prüfen, ob sich Fremdkörper in der Messerwalze befinden und die Fremdkörper entfernen.

Um den Accu-Spindelmäher zu starten, verfahren Sie wie folgt:

1. Stellen Sie das Gerät auf eine ebene Stelle des Rasens.
2. Halten Sie zum Starten den Entriegelungsknopf (15) (Abb. U) gedrückt und ziehen Sie gleichzeitig mit der anderen Hand den Starthebel (16) zum Holm hin (Abb. U).
3. Wird der Starthebel (16) wieder losgelassen, so schaltet der Motor ab.

! Die vom Hersteller am Gerät installierten Sicherheitseinrichtungen dürfen nicht entfernt oder überbrückt werden, z.B. durch Anbinden des Starthebels (16) am Holm, da andernfalls Verletzungsgefahr besteht und das Gerät nicht automatisch abschaltet.

Vorsicht! Das Schneidwerkzeug läuft nach. Verletzungsgefahr!

Beim Arbeiten mit dem Accu-Spindelmäher erwärmt sich der PowerAccu. Dies ist ein normaler Vorgang und beeinträchtigt seine Leistungsfähigkeit nicht!

D 7. Richtiges Mähen

7.1. Allgemeines über Rasenpflege

Zu Beginn der Schneidperiode und bei neu angelegten Rasenflächen empfehlen wir, eine relativ hohe Schnitthöhe (z. B. 45 mm) zu wählen und bei den folgenden Schnitten mit der Schnitthöhe allmählich tiefer zu gehen. Um eine gut gepflegte Rasenfläche zu erhalten, sollte die Schnitthöhe auf ca. 25-30 mm eingestellt werden.

Schneiden Sie Ihren Rasen möglichst wöchentlich. Häufiges Schneiden stärkt den kurz geschnittenen Halm und macht ihn widerstandsfähig.

Schneiden Sie den Rasen immer in einigermaßen trockenem Zustand. Um ein sauberes Schnittbild zu erzielen, fahren Sie den Spindelmäher in möglichst geraden Bahnen im Schritt-Tempo. Die Schneidbahnen sollen sich dabei immer um einige Zentimeter überdecken, damit keine Rasenstreifen stehen bleiben.

Schneiden Sie den Rasen erstmals im Frühjahr, sobald das Gras zu wachsen beginnt und der Rasen begehbar ist. Ist das Gras einmal zu lang geworden, mähen Sie zuerst in eine Richtung mit hoher Schnitthöheinstellung (z. B. 45 mm) und dann quer dazu in der gewünschten, niedrigeren Schnitthöhe (z. B. 25 mm).

Die Schneidfläche pro Accu-Ladung steht in Abhängigkeit zur Rasenhöhe und -dichte, d.h., je höher und dichter der Rasen, desto kleiner ist die Schneidfläche pro Accu-Ladung.

7.2. Das Mähen

Tipp: Nur mit scharfer, einwandfreier Messerwalze schneiden, damit die Grashalme an der Schnittkante nicht ausfransen und der Rasen nicht gelb wird.

Zum Erzielen eines sauberen Schnittbildes den Spindelmäher mit angepasster Geschwindigkeit in möglichst geraden Bahnen führen.

Hinweis: Der Accu-Spindelmäher kann im Accu-Betrieb oder als Handrasenmäher ohne Accu-Antrieb angewendet werden.

Vorsicht! Die umlaufende Messerwalze kann zu Verletzungen führen.

Der durch die Führungsholme gegebene Sicherheitsabstand zwischen Messerwalze und Benutzer ist stets einzuhalten.

Beim Arbeiten an Hängen immer quer zum Hang arbeiten und auf sicheren und festen Stand achten.

Üben Sie besondere Vorsicht beim Rückwärtsgehen und beim Ziehen des Accu-Spindelmähers. Stolpergefahr!

Zur Verstellung der Schnitthöhe verfahren Sie wie unter Punkt „Einstellen der Schnitthöhe“ beschrieben.

7.3. Mähen mit dem Grasfangsack – Zubehör (Abb. X)

 **Grasfangsack nur bei abgeschaltetem Motor und stillstehendem Schneidwerkzeug einhängen.**

Bei der Anwendung des Brill Grasfangsackes ersparen Sie sich das Zusammenrechnen des Schnittgutes.

Zur Montage des Grasfangsackes die Aufnahmen des Grasfangsackes (18) in die Aufnahmehaken (19) des Accu-Spindelmähers einhängen und den Tragriemen mit dem Haken am Knoten (27/28) einhängen.

Hinweis: Die Höhe des Grasfangsackes lässt sich über den Trageriemen einstellen.

Voraussetzung für ein gutes Auffangergebnis ist, dass der Accu-Spindelmäher in angepasstem Schritt-Tempo geführt wird.

Blockierschutz / Thermoschutzschalter

Wird der Spindelmäher durch einen Fremdkörper blockiert bzw. der Motor überlastet, so schaltet sich der Motor über den Schutzschalter automatisch ab. Den PowerAccu aus der Kontaktschiene ziehen. Fremdkörper entfernen bzw. Ursache der Überlastung beseitigen und das Gerät nach einigen Sekunden wieder einschalten. Schaltet der Motor ab, obwohl keine Fremdkörper im Schneidwerkzeug sind, kann es sein, dass die eingestellte Schnitthöhe zu niedrig gewählt ist. Stellen Sie eine größere Schnitthöhe ein, z. B. 45 mm, und mähen Sie dann zum zweiten Schnitt mit der gewünschten Schnitthöhe.

Wird der Spindelmäher über längere Zeit stark belastet, kann der Motor heiß werden. Um den Motor vor Überhitzung zu schützen, schaltet der Thermoschutzschalter das Gerät ab.

Das Gerät kann nach ca. 2-5 Minuten Abkühlphase wieder eingeschaltet werden.

8. Wartung, Pflege, Aufbewahrung

8.1. Wartung

Die Wartung umfasst Arbeiten, die den Accu-Spindelmäher in einwandfreien Betriebszustand erhalten. Durch regelmäßige Überprüfung (fester Sitz von Schraubverbindungen, Risse, Beschädigungen) und Auswechseln schadhafter oder abgenutzter Teile wird Unfällen und Geräteausfällen vorgebeugt.

Reparaturen dürfen nur von Brill Servicestellen oder von Brill autorisierten Fachhändlern durchgeführt werden.

⚠ Vor dem Einstellen oder Säubern ist der Spindelmäher auszuschalten und gegen unbeabsichtigtes Einschalten zu schützen. Dazu den PowerAccu entfernen.

8.2. Der PowerAccu (Abb. P)

Laden des PowerAccus

⚠ Hinweis: Der PowerAccu ist ausschließlich mit dem mitgelieferten Ladegerät zu laden. Bei der Benutzung anderer Ladegeräte kann es zu Sach-/ Personenschäden kommen. Die Verwendung von Fremdladegeräten führt zum Erlöschen sämtlicher Haftungsansprüche sowie von Garantieleistungen seitens des Herstellers.

Wir empfehlen den PowerAccu gleich nach dem Einsatz des Spindelmähers mit dem mitgelieferten Ladegerät (21) zu laden.

⚠ Achtung! Den Accu nicht nach erhöhter Betriebstemperatur oder Aufheizung durch die Sonne aufladen. Vorher abkühlen lassen.

Setzen Sie während des Ladevorganges den Accu nie direkter Sonnenstrahlung aus.

Laden Sie den Accu nie in Umgebung von Säuren und leicht

entflammaren Materialien. Brandgefahr!

Hinweis: Warten Sie mit der Aufladung nicht, bis der Accu vollständig entladen ist.

Laden Sie den PowerAccu im Trockenen wie folgt (Abb. P):

1. Öffnen Sie die Abdeckung des Tragegurtfaches (13).
2. Ziehen Sie den PowerAccu (20) aus der Kontaktschiene.
3. Stecken Sie den Stecker (22) des Ladegerätes in die Ladebuchse (23).
4. Dann stecken Sie das Ladegerät (21) in die Netzsteckdose.
5. Um weitermähen zu können, verfahren Sie wie unter Punkt 6.2. beschrieben.

Hinweise:

- Die Ladebuchse (23) ist vor Schmutz und Feuchtigkeit zu schützen.
- **Ist der Accu so weit entladen, dass der Spindelmäher stehen bleibt, dann beträgt die Ladezeit 24 Stunden.**

Bitte lagern Sie den PowerAccu an einem trockenen, hochgelegenen, verschlossenen, frostfreien Ort, außerhalb des Zugriffbereiches von Kindern. Vermeiden Sie direkte Sonnenstrahlung.

Lagern Sie ihn nie angeschlossen an einem der Arbeitsgeräte, um missbräuchlichen Gebrauch und Unfälle zu verhindern.

Achten Sie darauf, dass die Außenfläche des Accublocks sowie die Kontakte des PowerAccus stets sauber und trocken sind, bevor das Ladegerät angeschlossen wird.

Bei Verschmutzungen reinigen Sie diese mit einem weichen trockenen Tuch, **niemals unter fließendem Wasser.**

Sollten Sie den PowerAccu längere Zeit nicht benutzen, laden Sie ihn bitte vor der Lagerung voll auf. Da ein NiCd-Accu einer Selbstentladung unterliegt, sollten Sie den PowerAccu vor dem ersten Einsatz nach längerer Lagerung wieder voll aufladen.

8.3. Der Motormäher

Reinigung

⚠ Wegen der Gefahr von Personen- und Sachschäden: Reinigen Sie den Accu-Spindelmäher nicht unter fließendem Wasser, insbesondere nicht unter Hochdruck.

Nach Gebrauch das Gerät mit einem feuchten Tuch säubern. Messerwalze und Untermesser mit einem niedrigviskosen Öl (z. B. Sprühöl) einsprühen.

Wartung

Nachschleifarbeiten an den Messern, die bei guter Pflege erst nach Jahren erforderlich sind, können aufgrund der Schleiftechnik nur vom Brill Service durchgeführt werden.

Reparaturen am Accu-Spindelmäher und der Einbau der Schneidmesser kann nur von geeigneten Fachwerkstätten vorgenommen werden.

Hinweis: Sorgen Sie dafür, dass alle Muttern, Bolzen und Schrauben fest angezogen sind und sich das Gerät in einem sicheren Arbeitszustand befindet. Aus Sicherheitsgründen abgenutzte und beschädigte Teile vom Brill Service oder den autorisierten Fachhändlern ersetzen lassen.

Zur Vermeidung von Verletzungen an Personen und Schäden am Gerät empfehlen wir, den Spindelmäher im Herbst überprüfen zu lassen, damit er zur nächsten Saisonsaison sofort einsatzbereit ist.

Lagerung

Lagern Sie den Accu-Spindelmäher an einem trockenen, frostsicheren, kühlen Ort. Der Aufbewahrungsort muss für Kinder unzugänglich sein.

8.4. Schneidwerkzeug nachstellen (Abb. V/W)

Das Schneidwerk Ihres Accu-Spindelmäher wurde vor Verlassen unseres Hauses optimal eingestellt. Sollte der Rasenschnitt nach längerem Gebrauch unsauber werden, so korrigieren Sie bitte die Untermessereinstellung wie folgt:

1. Schalten Sie den Accu-Spindelmäher ab und sichern Sie ihn gegen unbeabsichtigtes Einschalten, indem Sie den PowerAccu aus der Kontakt-schiene ziehen.
2. Schieben Sie die mitgelieferte Fühlerlehre (25) auf der linken Seite zwischen ein Messer der Messerwalze (1) und das Untermesser (2) (Abb. V).
3. Drehen Sie die Sechskantschraube (26) mit einem 10 mm Gabelschlüssel nach links bzw. nach rechts, bis die Fühlerlehre leicht anliegt. Wiederholen Sie dies auf der rechten Seite des Mähers.
4. Drehen Sie nun die Messerwalze zur Probe; sie darf mit keinem der fünf Messer das Untermesser berühren.

⚠ Achtung! Das Hantieren am Schneidwerkzeug sollte mit besonderer Vorsicht erfolgen (Schnittverletzungsgefahr!). Tragen Sie zum Schutz entsprechende Arbeitshandschuhe.
5. Nachdem Sie das Schneidwerk nachgestellt haben, machen Sie bitte mit Zeitungspapier eine Schnittprobe (Abb. W).

9. Entsorgung / Recycling



Ni-Cd Diese Accus enthalten Nickel/Cadmium-Zellen.

Nach Ablauf ihrer Lebensdauer dürfen sie nicht dem normalen Hausmüll beigemengt werden,

sondern sie müssen fachgerecht entsorgt werden.

Bitte geben Sie die Accus unbedingt an einen Händler zurück, der das PowerAccu 24 Volt System von Brill führt oder durch das GRS-Zeichen als Rücknahme-

station für Batterien gekennzeichnet ist. Brill ist dem GRS-Entsorgungssystem angeschlossen.



10. Hinweise zur ordnungsgemäßen Benutzung, Sicherheitshinweise



Überprüfungen vor jeder Benutzung

Führen Sie vor jeder Benutzung eine Sichtprüfung des Gerätes durch. Benutzen Sie das Gerät nicht, wenn Sicherheitsvorrichtungen (Schaltbügel; Sicherheitsabdeckung) und/oder die Schneidvorrichtung beschädigt oder abgenutzt sind. Setzen Sie niemals Sicherheitsvorrichtungen außer Kraft.

Überprüfen Sie die zu mähende Fläche vor Arbeitsbeginn. Entfernen Sie vorhandene Fremdkörper (z. B. Steine, Äste oder Knochen). Achten Sie während der Arbeit auf Fremdkörper.

Die Messerwalze und das Untermesser sind regelmäßig auf Beschädigung zu prüfen und ggf. sachgemäß instand zu setzen.

Schneidwerkzeuge nur vom Brill Service oder den autorisierten Fachhändlern austauschen lassen.



Verwendung / Verantwortung

Der Accu-Spindelmäher kann ernsthafte Verletzungen verursachen! Sie sind für die Sicherheit im Arbeitsbereich verantwortlich.

Starten Sie den Accu-Spindelmäher niemals im gekippten Zustand – Verletzungsgefahr!

Verwenden Sie den Accu-Spindelmäher ausschließlich entsprechend dem in dieser Gebrauchsanweisung angegebenen Verwendungszweck.

Arbeiten Sie nur bei ausreichenden Sichtverhältnissen.

Führen Sie das Gerät nur im Schritttempo.

Machen Sie sich vertraut mit Ihrer Umgebung und achten Sie auf mögliche Gefahren, die Sie wegen des Maschinengeräusches vielleicht nicht hören können.

Tragen Sie festes Schuhwerk und lange Hosen zum Schutz Ihrer Beine.

Finger und Füße vom Schneidwerkzeug fernhalten!

Achten Sie darauf, dass sich keine anderen Personen (insbesondere Kinder) oder Tiere in der Nähe des Arbeitsbereiches befinden.

Achten Sie beim Arbeiten immer auf sicheren und festen Stand. Achtung beim Rückwärtsgehen. Stolpergefahr!

Sollten Sie dennoch beim Arbeiten auf ein Hindernis treffen, setzen Sie bitte den Accu-Spindelmäher außer Betrieb. Ziehen Sie den PowerAccu aus der Kontaktschiene. Entfernen Sie das Hindernis; überprüfen Sie das Gerät auf eventuelle Beschädigung und lassen Sie es ggf. reparieren.



Arbeitsunterbrechung

Lassen Sie den Accu-Spindelmäher nie unbeaufsichtigt stehen. Sollten Sie die Arbeit unterbrechen, lagern Sie bitte den Accu-Spindelmäher an einem sicheren Ort.

Sollten Sie Ihre Arbeit unterbrechen, um sich zu einem anderen Arbeitsbereich zu be-

geben, schalten Sie dazu den Accu-Spindelmäher unbedingt ab und ziehen Sie den PowerAccu aus der Kontaktschiene.



Beachten Sie Umwelteinflüsse

Benutzen Sie das Gerät nie bei Regen oder in feuchter, nasser Umgebung.

Mit dem Accu-Spindelmäher nicht direkt an Schwimmbecken oder Gartenteichen arbeiten.

Beachten Sie bitte die örtlichen Ruhezeiten Ihrer Gemeinde!

Das Ladegerät nicht der Feuchtigkeit aussetzen.



Sicherheitshinweise Accu / Brandgefahr

Den PowerAccu nicht nach erhöhter Betriebstemperatur oder Aufheizung durch die Sonne aufladen. Vorher abkühlen lassen.

Setzen Sie während des Ladevorgangs den PowerAccu nie direkter Sonneneinstrahlung aus.

Laden Sie den PowerAccu immer losgelöst vom 24-Volt-Arbeitsgerät.

Laden Sie den Accu nie in der Umgebung von Säuren und leicht entflammaren Materialien. Brandgefahr!

Benutzen Sie den PowerAccu ausschließlich für die dafür vorgesehenen Anschlussgeräte.

Unter Extrembedingungen könnte etwas Accu-Flüssigkeit austreten. Dies bedeutet jedoch keinen Defekt.

Gehen Sie wie folgt vor, wenn in einer solchen Situation das Gehäuse undicht werden sollte:

1. Betroffene Hautpartie sofort mit Wasser und Seife waschen.
2. Accu-Flüssigkeit mit Essig oder Zitronensaft neutralisieren.
3. Sollte Accu-Flüssigkeit ins Auge gelangen, das Auge mindestens 10 Minuten mit klarem Wasser ausspülen. Dann sofort den Arzt aufsuchen!

Ausgedienten Accu auf keinen Fall ins offene Feuer werfen. Explosionsgefahr!

Achten Sie darauf, dass die Kontakte nie mit Metall- oder sonstigen elektrisch leitenden Teilen überbrückt werden. Kurzschluss – Brandgefahr!

11. Störungen

Die nachstehende Tabelle enthält die am häufigsten vorkommenden Störungen und deren Beseitigung.

Störung	Mögliche Ursache	Behebung
Abnorme Geräusche. Klappern am Gerät.	Schrauben am Motor, seiner Befestigung oder am Mähergehäuse lose.	Schrauben nachziehen.
Metallisch klingende Schlaggeräusche.	Fremdkörper blockiert die Messerwalze.	Gerät abschalten. PowerAccu aus der Kontaktschiene ziehen. Fremdkörper entfernen.
Motor läuft nicht an.	PowerAccu nicht ganz eingeschoben.	Tragegurt liegt nicht flach am PowerAccu an.

Motor läuft nicht an.

Thermoschutzschalter hat ausgelöst.

Ca. 2-5 Minuten warten.
Dann Gerät wieder einschalten.**Motor setzt aus.**Blockierung durch Fremdkörper.
Dadurch hat Blockierschutz angesprochen.Gerät ausschalten. PowerAccu aus der Kontaktschiene ziehen.
Fremdkörper entfernen.Gewählte Schnitthöhe zu niedrig; zu schnell gelaufen.
Thermoschutzschalter hat angesprochen.

Nach einer Abkühlpause von 2-5 Minuten den Accu-Spindelmäher zunächst bei höher eingestellter Schnitthöhe in Betrieb nehmen, um dann stufenweise auf die gewünschte niedrigere Schnitthöhe herunterzufahren. Den Accu-Spindelmäher langsamer über die Grasfläche schieben.

Batteriekapazität für hohe Schneidbelastungen zu gering.

Reduzieren Sie die Belastung oder laden Sie Ihren Accu (siehe Kapitel 8.2. „Der PowerAccu“).

**Rasen wird gelb.
Schnitt unsauber.**

Schnitthöhe zu niedrig gewählt.

Schnitthöhe korrigieren.

Schnittspalt zwischen Messerwalze und Untermesser zu groß.

Schneidwerkzeug nachstellen (siehe Kapitel 8.4.).

Messer ist stumpf oder beschädigt.

Messer vom Brill Service oder vom autorisierten Fachmann austauschen lassen.

Bei sonstigen Störungen bitten wir Sie, sich mit dem Brill Service in Verbindung zu setzen oder schicken Sie das defekte Gerät mit einer kurzen Fehlerbeschreibung und im Garantiefall mit den entsprechenden Garantieunterlagen direkt an eine der aufgeführten Servicestellen.

Wir weisen ausdrücklich darauf hin, dass wir nach dem Produkthaftungsgesetz nicht für durch unsere Geräte hervorgerufene Schäden einzustehen haben, sofern diese durch unsachgemäße Reparatur verursacht oder bei einem Teileaustausch nicht unsere Original Brill Teile oder

von uns freigegebene Teile verwendet werden und die Reparatur nicht vom Brill Service oder dem autorisierten Fachmann durchgeführt wird. Entsprechendes gilt für Ergänzungs- teile und Zubehör.

EU-Konformitätserklärung

Maschinenverordnung (9. GSGVO) / EMVG / Niedersp. RL

Der Unterzeichnete,

Brill Gartengeräte GmbH, Därmannsbusch 7, D-58456 Witten

bestätigt, dass das nachfolgend bezeichnete Gerät in der von uns in Verkehr gebrachten Ausführung die Anforderungen der harmonisierten EU-Richtlinien, EU-Sicherheitsstandards und produktspezifischen Standards erfüllt.

Bei einer nicht mit uns abgestimmten Änderung des Gerätes verliert diese Erklärung ihre Gültigkeit.

Bezeichnung des Gerätes:

Accu-Spindelmäher / Ladegerät

Typ:

380 ASM / LG 24

Art.-Nr.:

65035 / 11917

EU-Richtlinien:

Maschinen-Richtlinie 98/37/EG
Elektromagn. Verträglichkeit
89/336/EG

Niederspannungsrichtlinie

73/23/EG

Richtlinie 93/68/EG

Richtlinie 2000/14/EG

Harmonisierte EN:

EN 292-1

EN 292-2

EN 836

EN 6100-3-2

EN 6100-3-3

EN 50338

EN 55014-2

EN 55014-1

EN 60335-2-29:88

EN 61558-2-6:97

Nationale Normen:

VDE 0730 T 2 ZP

VDE 0730 T 1

Garantierter

Schall-Leistungspegel L_{WA} :

86 dB (A)

Gemessener

Schall-Leistungspegel L_{WA} :

82,2 dB (A)

Anbringungsjahr der

CE-Kennzeichnung:

2002

Witten, den 02.04.2002



Edgar Heilmann
Geschäftsführer



Accu Hand Lawnmower 380 ASM

GB

1. Operating parts (fig. A – X)

- | | | | | | |
|----|---|----|--|----|---|
| 1 | Cutting cylinder (fig. V) | 11 | Handle bolts (fig. D) | 21 | Charger LG 24 (24 Volts) (fig. P) |
| 2 | Lower blade (fig. V) | 12 | Adjusting handles (fig. O) | 22 | Plug for charger (fig. P) |
| 3 | Upper section of the guide handle (fig. A) | 13 | Cover for harness compartment (fig. Q) | 23 | Charging socket in PowerAccu (fig. P) |
| 4 | Middle section of the guide handle (fig. A) | 14 | On/off switch (fig. A) | 24 | Contact bar (fig. S) |
| 5 | Lower section of the guide handle (fig. A) | 15 | Release knob (fig. U) | 25 | Thickness gauge (fig. V) |
| 6 | Wing nuts with bolts (fig. A) | 16 | Starting handle (fig. U) | 26 | Hexagon thread bolt (to adjust cutting tool) (fig. V) |
| 7 | Cable clip (fig. A) | 17 | Grass catcher (accessory) (fig. X) | 27 | Node (A) |
| 8 | Cutting height marking arrows (fig. O1) | 18 | Grass catcher holders (fig. X) | 28 | Hooks for grass catcher (A) |
| 9 | Fixing nuts (fig. N) | 19 | Hooks for grass catcher (fig. X) | | |
| 10 | Opening for snug and handle bolts (fig. D) | 20 | PowerAccu 24 PA (fig. P) | | |

2. Technical data

PowerAccu 24 PA

Battery	20 x 1.2 V NiCd
Voltage / Capacity	24 V / 2.0 Ah
Weight	approx. 1.4 kg
Number of possible charges	approx. 1,000 times

Charger LG 24

Voltage	230 V / 100 mA
Charging time	12-24 hours
Weight	0.2 kg

Accu Hand Lawnmower 380 ASM

Width of the cutting cylinder	38 cm
Weight without Accu	approx. 9.5 kg
Working area related emission characteristic value L_{pA} ¹⁾	69 dB (A)
Guaranteed noise level L_{WA} ²⁾	86 dB (A)
Measured noise level L_{WA} ²⁾	82.2 dB (A)
Hand-Arm vibrations a_{vhw} ¹⁾	< 2.5 m/s ²

Measuring method according to
¹⁾ EN 836 ²⁾ 2000/14/EC

3. Notes on operating instructions

Use these operating instructions to familiarise yourself with the unit, the charging technology, the unit's features and its proper use as well as the notes on safety.

 **For safety reasons children under the age of 16 or people not familiar with these operating instructions must not use this Accu Hand Lawnmower.**

Please keep these instructions in a safe place.

4. Using your Accu Hand Lawnmower correctly

The Brill Accu Hand Lawnmower 380 ASM is designed for cutting lawns in and around the garden. It is not designed for use in public facilities, parks, sporting grounds, on roads, in agriculture or forestry.

It is essential to observe the manufacturer's operating in-

structions to ensure the unit's proper functioning.

The operating instructions also contain advice for service, maintenance and repair.

 **Attention! To prevent injury, the Accu Hand Lawnmower must not be used for**

trimming bushes, hedges, shrubs, for cutting and pruning of climbers or grass on roofs or in balcony boxes.

 **Attention! To prevent injury, the PowerAccu must only be used as a power source for 24-Volt tools manufactured by Brill.**

5. Assembling the Accu Hand Lawnmower

5.1. Checking all parts are included

The Accu Hand Lawnmower box contains the following parts:

- Accu Hand Lawnmower
- 1 PowerAccu 24 PA
- 1 upper section of the guide handle
- 1 middle section of the guide handle
- 1 lower section of the guide handle
- Assembly parts for the guide handle in a plastic bag
- 1 Charger LG 24 (24 Volt)
- 1 thickness gauge
- Operating instructions

5.2. Assembling the guide handle

(Fig. A – M)

1. Tilt your Hand Lawnmower so that the black rollers face upwards (Fig. B/C). Fit the lower section of the guide handle (5) so that the drilled holes (10) are over handle bolts (11) (Fig. B). Note: Make sure that the groove in the drilled hole (10) and the locking tab of the handle bolt (11) meet (Fig. D). **Warning!** Do not use excessive force. First ensure that the recess in the handle and the lug of the bolt are in alignment and then fix together.

2. Continue assembling the guide handle as follows using the black central connecting section: Disassemble the central connecting section (27) (referred to as the "node" from now on). The front and rear sides of the node are fastened together by a clip lock to prevent them from springing open. The clip lock can be found in the recess on the back of the node. For easier disassembly, release the clip lock by pushing it outwards. Press the four nuts into the recesses in the rear section of the node (the side without the Brill logo). Gently press in the four nuts so that they are inserted properly and do not fall out of the recesses when the node is turned over (Fig. E). Turn the mower so that the rollers rest on the ground. Prepare the top and middle sections of the guide handle so that the sections of the handle overlap as shown in the assembly diagram (Fig. F). Hold the rear section of the node so that the grass catcher holder (28) faces upwards and guide the cable through the cable duct on the left side of the node (Fig. G) (viewed from below. Pay attention to

the length of the cable!).

Now insert both sections of the handle according to the recesses (Fig. H).

Attach the front section of the node to the rear section of the node. Make sure that you hear the clip lock snap into place and screw together both parts of the node using the bolts provided (Fig. I/K).

3. Now attach the middle and top sections of the guide handle using the bolts and wing nuts provided (Fig. L/M).

Warning! The cable must not hang down near the cutting cylinder.

5.3. Setting the cutting height

(fig. N/O)

 **Warning! To prevent injury, never set the cutting height when the motor is running.**

Set the cutting height on the Accu Hand Lawnmower as follows:

1. Stand the Hand Lawnmower on a flat, solid surface.
2. Position yourself in front of the cutting height scale of the Accu Hand Lawnmower (fig. N).
3. Loosen both fixing nuts (9).
4. With both hands on the adjusting handles (12) set the

cutting height you require
(fig. O):
Highest cutting height: 45 mm
Lowest cutting height: 20 mm

- Note:** Make sure that the arrows marking the cutting height (8) show the same cutting height on both sides of the scale (fig. O1).
5. Re-tighten both fixing nuts (9) (fig. N).

Note: When setting the Accu Hand Lawnmower to a low cutting height, ensure that the lower blade and cutting cylinder do not touch the ground if the ground is uneven.

6. Putting into operation

6.1. Charging the PowerAccu (fig. P)

For technical reasons the PowerAccu (20) is **not charged**. Consequently, the unit needs to be charged before initial operation.

For this exclusively use the Charger LG 24 (21).

Plug the charger (21) into the mains socket and then push the plug for the charger (22) into the charging socket (23) of the PowerAccu. The charging procedure begins.

Ensure you use the correct mains voltage!

Charging time: approx. 24 hours for the initial charge. Afterwards, 12-24 hours depending on the state of charge.

The PowerAccu reaches its full capacity only after numerous (approx. 5) charging/discharging processes.

! Do not charge the PowerAccu with charging equipment other than the Charger LG 24 since only this charger has been specifically adapted for use with the PowerAccu.

The use of other charging units can lead to damage and injuries.

The use of other charging units makes all claims for compen-

sation null and void and releases the manufacturer from all guarantee services.

! Charge the PowerAccu for 24 hours before using your Accu Hand Lawnmower for the first time.

! The mains plug (21) heats up slightly during the charging procedure.

! Charge the PowerAccu in a dry place and away from direct sunlight.

! Never charge the PowerAccu anywhere near easily inflammable materials.

6.2. Connecting the PowerAccu (fig Q – T)

1. Open the harness compartment (fig. Q). Hold the PowerAccu in your right hand and use your left hand to pull the harness to the left so that the ends of the harness lie flat against the PowerAccu (fig. R).
2. Push the PowerAccu into the contact bar (24) until you hear it click into place (fig. S).
3. Fold the harness into loops, stow it away in the harness compartment (fig. T) and close the cover (13). This also secures the PowerAccu in the contact bar.

6.3. Starting your mower (fig. U)

Warning! Before starting your Accu Hand Lawnmower check for foreign bodies in the cutting cylinder and remove if necessary.

Start your Accu Hand Lawnmower as follows:

1. Stand your mower on a level part of the lawn.
2. To start the motor, press and hold down the release knob (15) (fig. U) and with the other hand, simultaneously pull the starting handle (16) towards the cross bar (fig. U).
3. If you release the starting handle (16) the motor switches off again.

! The switches installed by the manufacturer must not be removed or be bridged eg: by taping down the starting handle (16) to the guide handle. This will prevent the mower switching off automatically, and could cause fatal injury.

Attention! Cutting cylinder continue to run for a few seconds after the motor is switched off.

When working with the Accu Hand Lawnmower the Accu heats up; this is normal and does not affect its performance.

7. Information concerning correct mowing

7.1. General remarks on the care of lawns

At the beginning of the grass-cutting season and with newly laid lawns, we recommend you select a relatively high cutting height (e. g. 45 mm) then gradually decrease the cutting height over time. To maintain a well kept lawn you should set the cutting height to approximately 25-30 mm.

If possible, mow your lawn once a week. When you mow your lawn frequently the short roots of the grass grow making your lawn more resistant.

Always mow your lawn when it is relatively dry. To obtain a clean cut guide the Accu Hand Lawnmower in lanes as straight as possible at a walking pace. Ensure that the lanes overlap by a few centimetres so that no uncut strips are left behind.

Cut the lawn for the first time in spring when the grass begins to grow and the lawn can be walked on. If the grass has grown too long first cut it lengthwise with a high cutting height setting (approx. 45 mm) and then cut at right angles with the desired lower cutting height setting (e. g. 25 mm).

The area of lawn you can mow with one charged accu depends on the height and thickness of the lawn, i.e. the taller and thicker the lawn, the smaller the area of lawn you can mow with one fully charged Accu.

7.2. Mowing

Tip: Only cut with a sharp cutting cylinder so that the grass is not bruised and turn yellow.

For a clean cut guide the Accu Hand Lawnmower at an appropriate speed in lanes as straight as possible.

Note: The Accu Hand Lawnmower can be operated with the Accu or without as a hand mower.

Warning: The revolving cutting cylinder can cause injuries.

Always maintain the distance between the cutting cylinder and user suggested by the guide handle.

When working on inclines always stand diagonally to the incline in a sturdy, safe stance.

To prevent tripping, take particular care when moving backwards and when pulling the Accu Hand Lawnmower. You may stumble!

For information on how to set the cutting height see section "Setting the cutting height".

7.3. Mowing with the grass catcher – Accessory (fig. X)

 **Only attach the grass catcher when the motor is switched off and the cutting tool has stopped moving.**

Using the Brill grass catcher saves you having to rake together the grass cuttings.

To attach the grass catcher hook the grass catcher holders (18)

over the hooks (19) of the Accu Hand Lawnmower and hook the carrying strap onto the lower part of the guide handle (27/28).

Note: The height of the grass catcher can be adjusted using the strap.

For the best grass-catching results, push your mower at a walking pace.

Blockage protection / Circuit breaker

If the mower is blocked by a foreign body or if the motor is overloaded, the motor is automatically switched off by the circuit-breaker. Pull the Power-Accu out of the contact bar. Remove the foreign body or the cause for the overload and after a few seconds restart the mower. If the motor switches off although there are no foreign bodies in the cutting tool it is possible that the cutting height you have selected is too low. Select a higher cutting height, e. g. 45 mm and then select a lower cutting height for the second cut.

If the Accu Hand Lawnmower is overloaded over a longer period of time the motor may become hot. To protect the motor from overheating the thermal circuit-breaker switches off the motor.

You can switch on the mower again after approximately 2-5 minutes.

8. Maintenance / care / storage

GB

8.1. Maintenance

Maintenance includes all jobs which keep your Accu Hand Lawnmower in perfect working order. By regularly checking the unit (firm seating of screw connections, cracks, damage) and replacing defective or worn parts you can prevent accidents and failure.

Repairs may only be carried out by Brill service centres or dealers authorised by Brill.

 **Before cleaning and setting the Hand Lawnmower, switch off the motor and remove the PowerAccu to prevent starting the motor unintentionally.**

8.2. The PowerAccu (fig. P) Charging the PowerAccu

 **Note: Only charge the PowerAccu with the charger supplied! Using other charging units could lead to damage and injury. Using a charger other than the Brill charger supplied releases Brill from all liability and warranty claims.**

We recommend charging the PowerAccu immediately after using your mower using the supplied charger (21).

 **Important! Never charge the Accu after having been heated up by operation or sun. Let cool down first.**

Never expose the Accu to direct sunlight while charging.

Never charge the Accu anywhere near acids and easily inflammable materials. Danger of fire!

Note: Do not wait until the Accu is completely flat before recharging.

Charge the PowerAccu in a dry place as follows (fig. P):

1. Open the cover of the harness compartment (13).
2. Pull the PowerAccu (20) out of the contact bar.
3. Plug the plug (22) of the charger into the charging socket (23).
4. Then plug the charger (21) into the mains socket.
5. To resume mowing after charging the PowerAccu, proceed as described in section 6.2.

Important:

- Protect the charging socket (23) against dirt and moisture.
- **If the PowerAccu capacity is so low that the Hand Lawnmower switches off automatically then the charging time is 24 hours.**

The Accu should be stored at a dry, elevated, frost-free, locked up place, where children have no access. Avoid direct sunlight.

Always disconnect the PowerAccu from tools before storing to avoid improper use and accidents.

Make sure the surface and the contacts of the PowerAccu always are clean and dry before connecting the charging unit.

When dirty clean them with a soft, dry rag; **never use running water.**

If you do not use the PowerAccu for long periods of time, please charge it again before using. Since a gradual self-discharge occurs, charge the Accu completely before initial use after longer periods of storage.

8.3. The Accu Hand Lawnmower Cleaning

 **To avoid injury to persons and material damage:**

Never clean your Accu Hand Lawnmower with running water, in particular with water under high pressure.

After using the mower clean with a moist cloth. Spray the cutting cylinder and lower blade with an oil of low viscosity (e.g. spray oil).

Maintenance

The blades, which if cared for properly must only be sharpened after years, can only be sharpened by Brill due to the special sharpening technique.

The mower may only be repaired and the cutting blades may only be installed by approved specialist workshops.

Note: Ensure that all nuts, bolts and screws are tight and that the mower is in good working order. For safety reasons, allow all worn out and damaged parts to be exchanged by Brill Service or authorised specialist dealers.

To avoid injury and damage to the mower we recommend you have your mower checked in autumn so that it is ready and safe to use next season.

Storage

Store your Accu Hand Lawnmower in a dry, cool place where it is protected from frost. The mower should be stored out of the reach of children.

8.4. Readjusting the cutting tool (fig. V/W)

The cutting tool of your Accu Hand Lawnmower was set at an optimum setting before leaving our factory. However, if the cut is not clean after using your mower for a longer period of time, please correct the setting of the lower blade as follows:

1. Switch off the Accu Hand Lawnmower and pull the PowerAccu out of the contact bar to prevent starting the Accu Lawnmower unintentionally.
2. Push the supplied thickness gauge (25) on the left hand side between one blade of the cutting cylinder (1) and the lower blade (2) (fig. V).
3. Turn the hexagon thread bolt (26) with a 10 mm fork wrench to the left or to the right until the thickness gauge closes slightly. Repeat this on the right hand side of the mower.
4. Turn the cutting cylinder to test the setting. None of the 5 blades of the cylinder must touch the lower blade.
5. When you have adjusted the cutting tool test it using a piece of newspaper (fig. W).

Warning! Handle the cutting tool carefully to avoid cutting yourself. Wear appropriate gloves to protect your hands.

9. Disposal / recycling



Ni-Cd



These Accus contain nickel/cadmium cells.

After their lifetime have expired, they may not be disposed of as normal house rubbish, but must be disposed of properly.

Please return PowerAccus to a Brill dealer that sells the PowerAccu 24-Volt System or take them to a recycling centre that accepts and recycles rechargeable batteries.

10. Instructions for correct use / safety instructions



Checks before each operation

Inspect the unit before each use. Do not use the Accu Hand Lawnmower if safety devices (safety handle; safety cover) and/or the cutting cylinder are damaged or worn. Never operate the unit with the safety devices by-passed or missing.

Inspect the area of grass you are going to mow before beginning work. Remove any foreign objects (e. g. stones, branches or bones). Check the working area for foreign objects during work.

The cutting cylinder and the lower blade must be checked regularly for damage and properly repaired if necessary.

Cutting tools must only be exchanged by Brill Service or an authorised specialist dealer.



Proper use / Responsibility

This Accu Hand Lawnmower can cause serious injuries! You are responsible for the safety of the working area.

To prevent injuries, never start the motor when the mower is tipped. Risk of injury.

Only use the Accu Hand Lawnmower for the purposes specified in these instructions.

Only work when visibility is good.

Guide the mower at a walking pace only.

Familiarise yourself with the surroundings of your working area. Check for possible risks which might be not audible due to the noise of the machine.

Wear sturdy shoes and long trousers to protect your legs.

Keep fingers and feet away from the cutting tool.

Make sure that there are no other people (especially children) or animals anywhere near the working area.

Ensure that you have a secure foothold when working. Attention! Take extra care when walking backwards. You may stumble!

If you do come into contact with an obstacle, turn off the Accu Hand Lawnmower by pulling the PowerAccu out of the contact bar. Remove the object, then check the mower for damage and have it repaired if necessary.



Interruptions of work

Never leave the Accu Hand Lawnmower unattended at the working area. If you interrupt your work store the mower in a safe place.

If you interrupt your work to move to another working area, always switch off your Accu Hand Lawnmower and pull the PowerAccu out of the contact bar.



Check the environment

Never use the unit when it is raining or in damp or wet areas.

Do not operate your Accu Hand Lawnmower near swimming pools or garden ponds.

Please observe the prescribed local quiet times.

Keep the charger in a dry place.



Notes on safety regarding the PowerAccu /

Danger of fire

Never charge the Accu after having been heated up by operation or sun. Let cool down first.

Never expose the Accu to direct sunlight while charging.

Never charge the PowerAccu when connected to a 24-Volt tool.

Never charge the Accu anywhere near acids and easily inflammable materials. Danger of fire!

Only use the PowerAccu with the specified tools.

Under extreme conditions, some accu acid could escape. This, however, does not represent a defect. Proceed as follows should the casing leak:

1. Immediately wash the affected area of the skin with soap and water.
2. Neutralize the accu acid with vinegar or lemon juice.
3. If accu acid should get into your eyes, rinse your eyes for at least 10 minutes with fresh water. Then contact your doctor immediately!

Do not throw the used Accu into fire under any circumstances. Danger of fire!

Contacts should never be bridged with metal or other electric conducting parts. Short-circuit – fire risk!

11. Trouble-shooting

The following table contains the problems most frequently occurring and shows how to remedy them.

Problem	Possible cause	Remedy
Abnormal noise. Clattering in the unit.	Motor fixing screws or mower casing loose.	Tighten screws.
Metal-like hammering noises.	Foreign body blocking the cutting cylinder.	Turn off the mower. Pull the PowerAccu out of the contact bar. Remove the foreign body.
Motor will not start.	PowerAccu not pushed all the way in.	Harness is not flat against PowerAccu.
	Circuit breaker has been triggered.	Wait approx. 2-5 minutes then turn on the motor again.
Motor turns off.	Blocked by foreign body. Blocking protection activated.	Switch off the motor. Pull the PowerAccu out of the contact bar. Remove the foreign body.
	The cutting height you have selected is too low; you are pushing the mower too quickly. Circuit breaker has been activated.	Let the motor cool for 2-5 minutes, then use the mower with a higher cutting height and reduce the cutting height in stages until you reach the lower cutting height you require. Push the mower more slowly across the lawn.

Problem	Possible cause	Remedy
	Battery power too low for cutting height.	Increase the cutting height and cut the lawn in stages or charge the accu (see chapter 8.2. "The PowerAccu").
Yellow lawn. Cut not clean.	Cutting height too low.	Increase the cutting height.
	Cutting gap between cutting cylinder and bottom blade is too wide.	Readjust cutting tool (refer to section 8.4.).
	Blades are blunt or damaged.	Have the blade replaced at a Brill Service Centre or by an authorised specialist.

If you have any other problems with your Accu Hand Lawnmower, please contact Brill Customer Service or return the defective unit with a short description of the problem and, in case of guarantee, with the appropriate guarantee documents to one of the service centres listed in this leaflet.

We would draw attention to the fact that, under the product liability legislation, we are not liable for loss or damage caused by our products when such are caused by improper repairs or when during an exchange of parts such parts are used which

are not manufactured by or approved by ourselves, and the repairs are not carried out by an authorised Brill service centre or an authorised specialist dealer. The same restrictions also apply for supplementary and accessory parts.

EU Certificate of Conformity

The undersigned

Brill Gartengeräte GmbH, Därmannsbusch 7, D-58456 Witten

hereby certifies that, when leaving our factory, the unit indicated below is in accordance with the harmonised EU guidelines, EU standards of safety and product specific standards.

This certificate becomes void if the unit is modified without our approval.

Description of the unit:

Accu Hand Lawnmower /
Charger

Type:

380 ASM / LG 24

Art. no.:

65035 / 11917

EU directives:

Machinery Directive
98/37/EC
Electromagnetic Compatibility
89/336/EC
Low Voltage Directive
73/23/EC
Directive 93/68/EC
Directive 2000/14/EC

Harmonised

European standards:

EN 292-1
EN 292-2
EN 836
EN 6100-3-2
EN 6100-3-3
EN 50338
EN 55014-2
EN 55014-1
EN 60335-2-29:88
EN 61558-2-6:97

Guaranteed

noise power level L_{WA} :
86 dB (A)

Measured

noise power level L_{WA} :
82,2 dB (A)

Year of CE marking:

2002

Witten, 02.04.2002



Edgar Heilmann
Geschäftsführer

Tondeuse à main électrique sur batterie 380 ASM

1. Pièces de fonctionnement (fig. A – X)

1	Cylindre de coupe (fig. V)	10	Orifice pour renflement d'arrêt et boulon de guidon (fig. D)	19	Crochets pour sac de ramassage (fig. X)
2	Couteau inférieur (fig. V)	11	Boulon de guidon (fig. D)	20	PowerAccu 24 PA (fig. P)
3	Partie supérieure du guidon (fig. A)	12	Manettes de réglage (fig. O)	21	Chargeur LG 24 (24 volts) (fig. P)
4	Partie centrale du guidon (fig. A)	13	Couvercle du compartiment sangle (fig. Q)	22	Prise pour chargeur (fig. P)
5	Partie inférieure du guidon (fig. A)	14	Interrupteur Marche/Arrêt (fig. A)	23	Fiche de charge sur PowerAccu (fig. P)
6	Ecrous à oreilles avec boulons (fig. A)	15	Bouton de déverrouillage (fig. U)	24	Rail contact (fig. S)
7	Clip pour fixer le câble (fig. A)	16	Contacteur (fig. U)	25	Jauge d'épaisseur (fig. V)
8	Flèches de repérage de la hauteur de coupe (fig. O1)	17	Sac de ramassage (accessoire) (fig. X)	26	Ecrou hexagonal (réajustement du mécanisme de coupe) (fig. V)
9	Ecrous de blocage (fig. N)	18	Logements pour crochets (fig. X)	27	Nœud (A)
				28	Crochets pour sac de ramassage (A)

2. Caractéristiques techniques

PowerAccu 24 PA

Batterie	20 x 1,2 V NiCd
Tension / Intensité	24 V / 2,0 Ah
Poids	1,4 kg environ
Nombre de recharges possibles	1.000 environ

Chargeur LG 24

Tension	230 V / 140 mA
Temps de charge	12 à 24 heures
Poids	0,2 kg

Tondeuse à main électrique sur batterie 380 ASM

Largeur du cylindre de coupe	38 cm
Poids sans Accu	9,5 kg environ
Paramètre d'émission L_{pA} ¹⁾ sur le lieu de travail	69 dB (A)
Puissance acoustique garantie L_{WA} ²⁾	86 dB (A)
Puissance acoustique mesurée L_{WA} ²⁾	82,2 dB (A)
Niveau de vibrations transmises aux mains a_{vhw} ¹⁾	< 2,5 m/s ²

Procédé de mesure selon

¹⁾ la norme NE 836

²⁾ la directive 2000/14/CE

3. Informations sur le mode d'emploi

Veillez lire ce manuel pour vous familiariser avec l'appareil, son utilisation correcte, la technologie de charge, les pièces

de réglage de même que les conseils de sécurité.

 **Pour des raisons de sécurité, l'utilisation de la tondeuse est déconseillée aux**

personnes de moins de 16 ans ou n'ayant pas lu le mode d'emploi.

Conservez précieusement ce mode d'emploi.

4. Le champ d'utilisation

La tondeuse à main électrique sur batterie 380 ASM est conçue pour tondre les pelouses des jardins privés. Elle est donc destinée à un usage privé et domestique ce qui suppose une utilisation hors domaines publics ou professionnels (parcs, terrains de sport, bas-côtés et bords de routes, domaines agricoles ou forestiers).

L'observation par l'utilisateur des consignes indiquées dans ce mode d'emploi est une condition nécessaire au bon fonctionnement et à un entretien satisfaisant de l'appareil.

Il contient les indications de fonctionnement, d'entretien et de maintenance de votre appareil.

 **Attention ! Pour votre sécurité, n'utilisez pas la**

tondeuse pour la coupe de broussailles, de haies et de buissons ou pour la coupe et le broyage de plantes grimpantes, de gazon en terrasse ou sur le balcon.

 **Attention ! En raison des risques de blessures, PowerAccu doit exclusivement être utilisé comme source d'énergie pour des appareils 24 volts de Brill.**

5. Montage de la tondeuse à main électrique sur batterie

5.1. Contenu

Le carton d'emballage contient :

- la tondeuse à main électrique sur batterie
- 1 PowerAccu 24 PA
- 1 partie supérieure de guidon
- 1 partie centrale de guidon
- 1 partie inférieure de guidon
- les pièces nécessaires au montage du guidon (sachet plastique)
- 1 chargeur LG 24 (24 Volt)
- 1 jauge d'épaisseur
- le mode d'emploi

5.2. Montage du guidon

(fig. A – M)

1. Basculez la tondeuse de façon que les roues noires soient orientées vers le haut (fig. B/C). Faites glisser la partie inférieure du guidon (5) avec les orifices (10) sur les boulons (11) (fig. B/C).

Remarque : veillez à ce que la rainure dans l'orifice (10) et l'ergot du boulon (11) soient superposés.

2. Les autres éléments du guidon se montent avec la pièce de raccordement noire comme suit : désassemblez la pièce de raccordement (27) (dénommée ci-après nœud). Les parties

avant et arrière sont calées à l'aide d'un clip. Ce clip se trouve dans l'évidement de la partie arrière. Pour démonter la pièce, vous pouvez déverrouiller le clip en le poussant vers l'extérieur.

Pressez dans la partie arrière du nœud (sans texte "Brill") les quatre écrous dans les évidements prévus. Une légère pression permet de les insérer. Ils ne tomberont alors plus des évidements lorsque vous retournez le nœud (fig. E). Retournez l'appareil pour que les roues noires soient de nouveau posées sur le sol. Préparez le guidon constitué des parties supérieure et centrale de manière que ces dernières soient l'une en face de l'autre (fig. F).

Passez sur la partie arrière du nœud - la fixation de sac de ramassage (28) étant en haut – le câble à travers le guide-câble sur le côté gauche (vu du bas – attention à la longueur du câble !) (fig. G). Introduisez maintenant les deux parties du guidon suivant les évidements (fig. H).

Remplacez la partie avant du nœud sur la partie arrière. Veillez à ce que le clip s'en-

clenche avec un clic et vissez les deux parties avec les vis fournies (fig. I – K).

3. Montez à présent la partie centrale et la partie supérieure du guidon avec les écrous à oreilles et vis fournis (fig. L/M). Attention ! Le câble ne doit jamais entrer en contact avec le cylindre de coupe.

5.3. Réglage de la hauteur de coupe (fig. N/O)

 **Attention – danger de blessures : coupez le moteur avant tout réglage de la hauteur de coupe !**

Réglez la hauteur de coupe de la tondeuse comme suit :

1. Posez la tondeuse sur un sol plat et ferme.
2. Placez-vous devant les graduations de la tondeuse (fig. N).
3. Desserrez les 2 écrous de blocage (9).
4. Avec les deux mains, réglez la hauteur de coupe souhaitée à l'aide des manettes de réglage (12) (fig. O) :
Hauteur de coupe maxi : 45 mm
Hauteur de coupe mini : 20 mm

Conseil : Veillez à positionner les flèches de repérage de la hauteur de coupe (8) face à la même hauteur de coupe sur les graduations (fig. O1).

5. Resserrez bien les 2 écrous de blocage (9) (fig. N).

Veillez à éviter un réglage trop bas : le couteau inférieur et le

cylindre de coupe risqueraient de toucher le sol en terrain accidenté.

F

6. Mise en service

6.1. Charge de PowerAccu (fig. P)

Pour des raisons techniques, PowerAccu (20) est livré **non chargé**. Chargez-le donc impérativement avant la première utilisation.

N'utilisez, pour le charger, que le chargeur LG 24 (21).

Branchez le chargeur (21) sur la prise et la fiche (22) sur la prise de charge (23) de PowerAccu. La charge démarre.

Veillez à utiliser la bonne tension !

Temps de charge : environ 24 heures pour la première charge. Puis 12 à 24 heures selon le niveau de décharge du PowerAccu.

PowerAccu n'atteint ses pleines performances qu'après plusieurs charges et décharges (5 cycles environ).

⚠ PowerAccu doit être exclusivement chargé avec le chargeur LG 24, qui est le seul à garantir un ajustement technique optimal entre la batterie et l'appareil de charge.

Toute tentative de recharge avec un autre type de chargeur peut entraîner des dommages matériels ou corporels et dégage toute responsabilité du fabricant.

⚠ Chargez PowerAccu pendant 24 heures avant la première mise en service.

⚠ La fiche secteur (21) s'échauffe légèrement durant la charge.

⚠ Chargez la batterie seulement dans des pièces sèches, jamais en plein soleil.

⚠ Veillez, pendant la charge, à ce qu'aucune matière inflammable ne se trouve dans l'environnement immédiat.

6.2. Raccordement de PowerAccu (fig. Q – T)

1. Ouvrez le compartiment de la sangle de retenue (fig. Q). Tenez PowerAccu de la main droite et tirez en même temps de la main gauche la sangle à gauche, sur le côté, pour que les extrémités de la sangle reposent à plat sur PowerAccu (fig. R).
2. Glissez PowerAccu dans le rail contact (24) jusqu'à ce qu'il s'enclenche de façon perceptible (fig. S).
3. Rangez la sangle en boucle dans le compartiment (fig. T) et fermez ensuite le couvercle (13). Ceci a pour effet de caler en même temps PowerAccu sur le rail contact.

6.3. Démarrage (fig. U)

Attention : avant tout démarrage, vérifiez si un corps étranger se trouve dans le cylindre de coupe et enlevez-le le cas échéant !

Pour démarrer la tondeuse, procédez comme suit :

1. Placez la tondeuse sur un endroit plat de la pelouse.
2. Démarrez en tenant enfoncé le bouton de déverrouillage (15) tout en tirant le contacteur (16) vers le guidon (fig. U).
3. Pour arrêter le moteur, relâchez le contacteur (16).

⚠ Les dispositifs de sécurité prévus par le fabricant ne doivent en aucun cas être modifiés ou supprimés : par exemple ne bloquez jamais le contacteur (16) sur le guidon de sorte que la tondeuse fonctionne en continu. Vous risqueriez de vous blesser, d'autant plus que l'appareil ne s'arrêterait plus automatiquement.

Attention ! Le système de coupe continue de tourner quelques instants après avoir lâché le contacteur.

Au cours de l'utilisation de la tondeuse, il est normal de constater un léger échauffement de l'accu : cela ne diminue pas ses performances.

7. Conseils pour tondre correctement

7.1. Généralités concernant l'entretien du gazon

En début de période de tonte et pour les pelouses nouvellement semées, nous conseillons une hauteur de coupe relativement importante (par exemple 45 mm), à diminuer progressivement lors des tontes suivantes. Pour une pelouse bien entretenue réglez la hauteur de coupe à environ 25 à 30 mm.

Tondez si possible une fois par semaine. Lorsque vous tondez fréquemment, le brin d'herbe raccourci profite davantage et devient plus résistent.

Tondez la pelouse toujours lorsque l'herbe est relativement sèche. Pour une coupe nette et régulière, conduisez la tondeuse au pas, en bandes bien droites.

Les bandes tondues doivent se chevaucher de quelques centimètres pour éviter des bandes de pelouse non tondues.

Tondez la pelouse pour la première fois au printemps, dès que l'herbe commence à pousser et que vous pouvez marcher dessus.

Lorsque l'herbe a trop poussé, tondez d'abord dans un sens à hauteur de coupe importante (par exemple 45 mm) puis une seconde fois mais perpendiculairement, à la hauteur de coupe souhaitée (par exemple 25 mm).

L'autonomie de la tondeuse dépend de la hauteur et de l'épaisseur d'herbe à tondre : plus l'herbe est haute et épaisse, moins la surface tondue avec une charge d'accu est grande.

7.2. Tonte

Les lames doivent toujours être bien affûtées et en parfait état afin que l'herbe ne soit pas arrachée et ne jaunisse pas.

Pour une tonte nette et régulière, conduisez la tondeuse à la bonne vitesse, en bandes bien droites.

Information : Vous pouvez utiliser la tondeuse en fonctionnement sur accu ou en tant que tondeuse à main, sans accu.

Attention : la rotation du cylindre de coupe peut provoquer des blessures !

Gardez toujours la distance de sécurité, donnée par le guidon, entre le cylindre de coupe et l'utilisateur.

Pour les surfaces en pente, tondez transversalement et veillez à conserver une position sûre et stable.

Soyez particulièrement prudent en reculant et en tirant la tondeuse : risque de chute !

Réglage de la hauteur de coupe : voir point 5.3.

7.3. Tonte avec sac de ramassage – accessoire (fig. X)

 **Pour accrocher le sac de ramassage, le moteur doit être arrêté, l'outil de coupe immobile.**

L'utilisation du sac de ramassage Brill vous évite de râteler l'herbe coupée.

Pour monter le sac de ramassage insérez les logements du sac (18) dans les crochets (19) de la tondeuse et accrochez la courroie à la partie inférieure du guidon à l'aide du crochet (27/28).

Conseil : vous pouvez régler la hauteur du sac de ramassage à l'aide de la courroie.

Pour un bon résultat de ramassage, conduisez la tondeuse au pas, à une vitesse adaptée.

Protection en cas de blocage / Disjoncteur thermique

Lorsqu'un corps étranger bloque la tondeuse ou en cas de surcharge du moteur, la protection de surcharge arrête le moteur automatiquement. Retirez Power-Accu du rail contact.

Éliminez le corps étranger ou la cause de surcharge.

Redémarrez l'appareil après quelques secondes.

Si le moteur s'arrête malgré l'absence de corps étrangers dans l'outil de coupe, peut-être avez-vous choisi une hauteur de coupe trop basse. Sélectionnez une hauteur de coupe plus importante, par exemple 45 mm, et tondez une seconde fois à la hauteur de coupe souhaitée.

En cas de sollicitation importante de la tondeuse pendant une période relativement longue, le moteur peut chauffer. Pour le protéger d'une surchauffe, le disjoncteur thermique arrête l'appareil.

Vous pouvez redémarrez l'appareil après 2 à 5 minutes environ.

8. Entretien et rangement

8.1. Entretien

L'entretien de la tondeuse à main électrique sur batterie consiste simplement à la maintenir en bon état de marche. Pour éviter des accidents ou des pannes, vérifiez régulièrement l'état de la tondeuse (vis correctement fixées, fissures, endommagements) et remplacez les pièces défectueuses ou usées.

Pour des raisons de sécurité, les réparations ne doivent être effectuées que par le Service Après-Vente de Brill.

⚠ Avant tout réglage ou nettoyage, arrêtez le moteur de la tondeuse et protégez-le contre tout démarrage involontaire. Enlevez à cet effet PowerAccu.

8.2. PowerAccu (fig. P)

Charge de PowerAccu

⚠ Chargez PowerAccu exclusivement à l'aide du chargeur fourni. L'utilisation d'un autre chargeur peut provoquer des dégâts matériels et corporels. En cas d'utilisation d'un autre chargeur, le fabricant décline toute responsabilité et toute garantie.

Nous conseillons de recharger PowerAccu aussitôt après utilisation de la tondeuse à l'aide du chargeur (21) fourni.

⚠ Ne chargez pas l'accu si le niveau de température est trop élevé ou s'il a été exposé au soleil. Laissez-le d'abord refroidir.

N'exposez pas l'accu directement au soleil pendant sa charge.

Ne chargez pas l'accu à proximité de produits ou de matières acides ou inflammables : danger d'incendie !

Information : n'attendez pas la décharge complète de l'accu pour le recharger.

Rechargez-le dans un endroit sec comme suit (fig. P) :

1. Ouvrez le couvercle du compartiment de la sangle (13).
2. Retirez PowerAccu (20) du rail contact.
3. Raccordez la fiche (22) du chargeur à la prise de charge (23).
4. Branchez ensuite le chargeur (21) sur la prise de courant.
5. Pour continuer à tondre, procédez conformément au point 6.2.

Conseils :

- Protégez la prise (23) pour chargeur contre les salissures et l'humidité.
- **Si la batterie est déchargée au point de provoquer l'arrêt de la tondeuse, le temps de recharge est de 24 heures.**

Rangez toujours PowerAccu en hauteur, hors de portée des enfants, à l'abri du gel et de l'humidité. Evitez de l'exposer directement au soleil.

Ne stockez jamais PowerAccu en le laissant raccordé à un appareil, pour éviter une utilisation non conforme et des accidents.

Avant de ranger PowerAccu, veillez toujours à ce qu'il soit, et en particulier ses éléments de contact, bien sec et propre. En cas d'encrassement, nettoyez-les à l'aide d'un chiffon sec et doux, et **surtout pas à l'eau courante.**

Si PowerAccu doit rester longtemps sans être utilisé, rechargez-le à fond avant de le ranger. Après une longue période de non-utilisation, rechargez à nouveau PowerAccu avant de le réutiliser.

8.3. Tondeuse à main électrique sur batterie

Nettoyage

⚠ Pour éviter tout dommage corporel ou matériel, ne projetez pas d'eau sur l'appareil, surtout pas avec un jet puissant.

Après utilisation, nettoyez la tondeuse à l'aide d'un chiffon humide. Pulvérisez une huile fluide sur le cylindre de coupe et le couteau inférieur.

Entretien

Une tondeuse bien entretenue ne nécessite un réaffûtage des lames qu'après de longues années. En raison de la technique spéciale d'affûtage, ce travail ne peut être effectué que par le Service Après-Vente Brill.

La réparation de la tondeuse ainsi que le montage des lames sont réservés à un réparateur qualifié.

Conseil : Pour vous assurer que la tondeuse est parfaitement prête à l'emploi, vérifiez une fois encore que tous les écrous, boulons et vis sont bien serrés à fond.

Pour éviter les blessures et l'endommagement de l'appareil, nous vous conseillons de faire vérifier la tondeuse à l'automne pour qu'elle soit prête à fonctionner dès le début de la saison.

Rangement

Entreposez la tondeuse dans un endroit sec, protégé du gel et inaccessible aux enfants.

8.4. Réajustement du mécanisme de coupe (fig. V/W)

Le mécanisme de coupe de votre tondeuse a été réglé en usine pour un résultat parfait. Si la tonte devient moins nette après une utilisation prolongée, corrigez le réglage du couteau inférieur comme suit :

1. Eteignez la tondeuse et empêchez toute remise sous tension accidentelle en retirant PowerAccu du rail contact.
2. Glissez la jauge d'épaisseur (25) fournie en accessoire du côté gauche entre l'une des lames du cylindre (1) et le couteau inférieur (2) (fig. V).
3. A l'aide d'une clé de 10 mm, tournez l'écrou hexagonal (26) vers la droite ou la gauche, jusqu'à ce que la jauge d'épaisseur touche légèrement. Répétez l'intervention du côté droit.
4. Faites tourner le cylindre pour vérifier le réglage : aucune des 5 lames ne doit toucher le couteau inférieur.
5. Après avoir corrigé le mécanisme de coupe, faites un essai de coupe avec une feuille de papier journal (fig. W).

⚠ Attention : la manipulation du mécanisme de coupe exige la plus grande prudence (risque de blessures) ! Portez des gants de travail appropriés pour vous protéger.

F

9. Elimination / Recyclage



Ni-Cd



L'accu contient des éléments d'accumulation Nickel-Cadmium.

Après épuisement, il ne doit pas être jeté dans une poubelle ordinaire mais doit être éliminé de manière appropriée ou recyclé.

Veillez remettre les batteries à un revendeur commercialisant le système PowerAccu 24 volts de Brill ou apportez-les à un centre de collecte de batteries rechargeables.

10. Conseils de sécurité et précautions d'emploi

⚠ Vérifications avant toute utilisation

Avant chaque utilisation, vérifiez l'état de l'appareil. Ne l'utilisez que si tous les dispositifs de sécurité (manette de commande, couvercle d'éjection) et les lames sont en parfait état de fonctionnement. Ne déconnectez jamais les dispositifs de sécurité.

Vérifiez l'état de la surface à tondre avant le début du travail. Assurez-vous, que la tondeuse ne risque pas de heurter un obstacle (ex. pierres, branches ou os). Ecartez tout obstacle avant de la mettre en marche.

Vérifiez régulièrement si le cylindre de coupe et le couteau inférieur n'ont pas été endommagés. Faites réparer, le cas échéant.

Faites remplacer les outils de coupe en vous adressant exclusivement au Service Après-Vente Brill.

⚠ Utilisation / Responsabilité

Attention ! Cet appareil peut occasionner de graves blessures. En cas d'accident, vous seriez responsable.

Ne démarrez jamais la tondeuse en position inclinée – risque de blessures !

Utilisez l'outil conformément à son domaine d'utilisation et à son mode d'emploi.

Travaillez uniquement dans des conditions de visibilité suffisante.

Ne conduisez la tondeuse qu'à une allure normale de marche à pied.

Soyez attentif aux dangers éventuels qui pourraient être masqués par le bruit de l'outil.

Munissez-vous de chaussures résistantes et d'un pantalon long pour protéger vos jambes.

N'approchez ni vos mains ni vos pieds du système de coupe.

Veillez à ce qu'aucune autre personne (en particulier des enfants) ou aucun animal ne se trouve à proximité de l'endroit où vous travaillez.

Veillez à travailler dans une position stable et sûre. Evitez de reculer pendant que l'outil fonctionne : vous risqueriez de trébucher.

Si vous rencontrez malgré tout un obstacle pendant votre travail, arrêtez la tondeuse. Enlevez l'obstacle ; vérifiez si la tondeuse n'est pas endommagée et faites-la réparer le cas échéant.

 **Interruption de travail**

Ne laissez pas la tondeuse sans surveillance sur la zone de travail. Si vous interrompez votre travail, débranchez-la et rangez-la dans un endroit sûr.

Si vous interrompez votre travail pour vous rendre à un autre lieu, éteignez impérativement la tondeuse et retirez PowerAccu du rail contact.

 **Tenez compte de l'environnement :**

ne travaillez pas sous la pluie, dans une zone humide, dans ou à proximité de piscines ou de bassins.

Respectez les réglementations en matière de nuisances sonores de votre commune.

N'exposez pas le chargeur à l'humidité.

 **Sécurité Accu / Risque d'incendie**

Ne chargez pas PowerAccu si le niveau de température est trop élevé ou s'il a été exposé au soleil. Laissez-le d'abord refroidir.

N'exposez pas PowerAccu directement au soleil pendant sa charge.

Détachez toujours PowerAccu de l'appareil 24 volts avant de le charger.

Ne chargez pas PowerAccu à proximité de produits ou de matières acides ou inflammables : il y a danger d'incendie !

Utilisez PowerAccu exclusivement avec les appareils prévus.

Dans certaines conditions extrêmes, il peut se produire une fuite au niveau de l'accumulateur. Un léger écoulement ne signifie cependant pas que PowerAccu soit endommagé.

Si du liquide s'était répandu sur la surface du boîtier ou s'il était entré en contact avec votre peau, procédez comme suit :

1. Lavez immédiatement avec du savon et de l'eau claire la partie de votre peau qui a été touchée par le liquide.
2. Neutralisez le liquide avec du citron ou du vinaigre.
3. Si vos yeux ont été en contact avec le liquide, rincez-les à l'eau claire pendant au moins 10 minutes. Consultez ensuite immédiatement un médecin !

Un accu, même lorsqu'il est usagé, ne doit pas être jeté dans un feu ou laissé à proximité de flammes : danger d'explosion !

Attention ! Les éléments de contact ne doivent jamais être reliés par du métal ou toute autre pièce conductrice : risque de court-circuit et danger d'incendie !

11. Incidents et solutions

Le tableau ci-dessous présente les perturbations se produisant le plus souvent ainsi que le moyen d'y remédier.

Incidents	Causes possibles	Solutions
Bruits anormaux. Cliquetage sur l'appareil.	Vis du moteur, de fixation ou du carter desserrée.	Resserrez la vis.
Bruit métallique par à coups.	Un corps étranger bloque le cylindre de coupe.	Arrêtez le moteur. Retirez PowerAccu du rail contact. Enlevez le corps étranger.
Le moteur ne démarre pas.	PowerAccu n'est pas inséré entièrement.	Posez la sangle à plat sur PowerAccu.
	Le disjoncteur thermique a disjoncté.	Attendez environ 2-5 minutes puis redémarrez.
Le moteur s'arrête.	Blocage par un corps étranger. Protection en cas de blocage activée.	Arrêtez le moteur. Retirez PowerAccu du rail contact. Enlevez le corps étranger.

Incidents	Causes possibles	Solutions
	Choix d'une hauteur de coupe trop basse; vous avancez trop vite. Le disjoncteur thermique a disjoncté.	Sélectionnez une hauteur de coupe plus importante. Redémarrez le moteur après une pause de refroidissement de 2-5 minutes et baissez successivement jusqu'à la hauteur de coupe souhaitée. Avancez moins vite en poussant la tondeuse.
	Autonomie d'accu trop faible pour une sollicitation de coupe importante.	Réduisez la sollicitation ou rechargez l'accu (voir point 8.2. "PowerAccu").
La pelouse jaunit. La coupe n'est pas nette. Réajustez l'outil de coupe La coupe n'est pas nette.	La hauteur de coupe choisie est trop basse. La pelouse jaunit. cylindre de coupe et le couteau inférieur.	Corrigez la hauteur de coupe. Trop grand espace entre le (voir point 8.4.).
	Les lames ne sont pas affûtées ou endommagées.	Faites changer les lames par le Service Après-Vente Brill.

Si d'autres incidents se produisent, veuillez contacter le Service Après-Vente Brill ou envoyer l'appareil défectueux avec une brève description de l'erreur et, dans le cas d'une intervention sous garantie, avec les documents de garantie correspondants directement à l'un des points de Service Après-Vente mentionnés.

Nous attirons particulièrement votre attention sur le fait que, selon la loi sur la responsabilité des produits, nous ne sommes pas responsables de dommages causés par nos appareils dans la mesure où ces derniers résultent d'une réparation non conforme, ou bien si, lors d'un remplacement de pièces, nos pièces ori-

ginales ou des pièces agréées par notre entreprise n'ont pas été utilisées, ou encore si la réparation n'a pas été effectuée par l'office de service Brill ou par un spécialiste agréé par Brill. La même chose vaut pour les pièces complémentaires et les accessoires.



Certificat de conformité aux directives européennes

Le constructeur, soussigné :

Brill Gartengeräte GmbH, Därmannsbusch 7, D-58456 Witten

déclare qu'à la sortie de ses usines le matériel neuf désigné ci-dessous était conforme aux prescriptions des directives européennes énoncées ci-après et conforme aux règles de sécurité et autres règles qui lui sont applicables dans le cadre de l'Union européenne.

Toute modification portée sur cet outil sans l'accord exprès de Brill supprime la validité de ce certificat.

Désignation du matériel :

Tondeuse à main électrique
sur batterie / Chargeur

Type :

380 ASM / LG 24

Référence :

65035 / 11917

Directives européennes :

Directive "machines"

98/37/CE

89/336/CE sur la compatibilité électromagnétique

Directive 73/23/CE sur la basse tension

Directive 93/68/CE

Directive 2000/14/CE

Normes européennes harmonisées :

NE 292-1

NE 292-2

NE 836

NE 6100-3-2

NE 6100-3-3

NE 50338

NE 55014-2

NE 55014-1

NE 60335-2-29:88

NE 61558-2-6:97

Puissance acoustique

garantie L_{WA} :

86 dB (A)

Puissance acoustique

mesurée L_{WA} :

82,2 dB (A)

Date d'apposition

du marquage CE :

2002

Fait à Witten, le 02.04.2002



Edgar Heilmann
Geschäftsführer



Accu-handmaaier 380 ASM

1. Functieonderdelen (Afb. A – X)

1 Meswals (afb. V)	11 Duwboombout (afb. D)	21 Laadapparaat LG 24 (24 Volt) (afb. P)
2 Ondermes (afb. V)	12 Verstelbare greep (afb. O)	22 Stekker laadapparaat (afb. P)
3 Bovendeel duwboom (afb. A)	13 Deksel draagriemvak (afb. Q)	23 Laadbus op de PowerAccu (afb. P)
4 Middendeel duwboom (afb. A)	14 In/Uit-schakelaar (afb. A)	24 Contactrail (afb. S)
5 Onderdeel duwboom (afb. A)	15 Ontgrendelingsknop (afb. U)	25 Voelermat (afb. V)
6 Vleugelmoeren met schroeven (afb. A)	16 Starthendel (afb. U)	26 Inbusschroef (instelling snijgereedschap) (afb. V)
7 Kabelclip (afb. A)	17 Grasvangbak (toebehoren) (afb. X)	27 Knooppunt (A)
8 Markeringspijlen snijhoogtes (afb. O1)	18 Opnames grasvangbak (afb. X)	28 Opnamehaak voor grasvangzak (A)
9 Vastzetmoeren (afb. N)	19 Opnamehaak voor grasvangbak (afb. X)	
10 Uitsparing voor neus en duwboombout (afb. D)	20 PowerAccu 24 PA (afb. P)	

NL

2. Technische gegevens

PowerAccu 24 PA

Batterij	20 x 1,2 V NiCd
Spanning / Capaciteit	24 V / 2,0 Ah
Gewicht	ca. 1,4 kg
Aantal keer op te laden	ca. 1.000

Laadapparaat LG 24

Spanning	230 V / 140 mA
Opladtid	12-24 uur
Gewicht	0,2 kg

Accu-handmaaier 380 ASM

Breedte van het kooimes	38 cm
Gewicht zonder accu	ca. 9,5 kg
Werkplek verbonden emissiewaarde L_{pA} ¹⁾	69 dB (A)
Gegarandeerde geluidsniveau L_{WA} ²⁾	86 dB (A)
Gemeten geluidsniveau L_{WA} ²⁾	82,2 dB (A)
Trilling aan hand en armen a_{vhw} ¹⁾	$< 2,5 \text{ m/s}^2$

Meetprocédé volgens

¹⁾ EN 836 ²⁾ 2000/14/EG

3. Aanwijzingen bij de gebruiksaanwijzing

Lees deze gebruiksaanwijzing zorgvuldig door en houdt u zich aan de aanwijzingen. Maakt u zichzelf aan de hand van deze gebruiksaanwijzing vertrouwd met het apparaat, de laad-

technologie, de instelonderdelen en het correcte gebruik alsmede de veiligheidstips.

 **Uit veiligheidsoverwegingen mogen personen jonger dan 16 jaar evenals**

personen die niet bekend zijn met deze gebruiksaanwijzing geen gebruik maken van deze accu-handmaaier.

Bewaar deze gebruiksaanwijzing zorgvuldig.

4. Correct gebruik van uw accu-handmaaier

De Brill accu-handmaaier 380 ASM is bestemd voor het maaien van gazons in privé- en hobbytuinen en niet voor gebruik op openbare terreinen, in parken, sportstadions, op straat of in de land- en bosbouw.

De inhoud van de door de fabrikant bijgevoegde gebruiksaanwijzing is een voorwaarde

voor het juiste gebruik van het apparaat.

In de gebruiksaanwijzing staan ook de gegevens over het gebruik, onderhoud en opslag van het apparaat.

 **Let op! Wegens gevaar voor lichamelijk letsel, mag de handmaaier niet ge-**

bruikt worden voor het trimmen van struiken en heggen, het snijden en verkleinen van klimplanten, het snoeien van dakbeplanting of in bloembakken.

 **Vorzichtig! Wegens lichamelijk gevaar mag de accu alleen als energiebron voor de 24-Volt-aansluitapparaten van Brill gebruikt worden.**

5. Montage van de accu-handmaaier

5.1. Controleren of alles compleet is

De verpakking van de handmaaier bevat de volgende onderdelen:

- Accu-handmaaier
- 1 PowerAccu 24 PA
- 1 bovendeel duwboom
- 1 middendeel duwboom
- 1 onderdeel duwboom
- Bevestigingsonderdelen voor duwboom in plastic zak
- 1 laadapparaat LG 24 (24 Volt)
- 1 voelermat
- Gebruiksaanwijzing

5.2. Montage van de duwboom (Afb. A – M)

1. De handmaaier kantelen zodat de zwarte looprollen naar boven wijzen (afb. B/C). Het onderste gedeelte van de duwboom (5) wordt met de gaten (10) over de duwboom-bout (11) geschoven (afb. B/C).
Tip: Let erop dat de groef in het gat (10) en de veiligheids-tap van de duwboom-bout (11) op elkaar zitten (afb. D).
2. De verdere montage van de duwboom wordt met behulp van de zwarte verbinding als volgt uitgevoerd:
Haal het verbindingstuk (27) (hierna knooppunt genoemd) uit elkaar.

De voor- en achterkant zijn d.m.v. een clipsluiting tegen openspringen beschermd. Deze clipsluiting bevindt zich in de uitsparing aan de achterkant. Voor een gemakkelijke demontage kunt u de clipsluiting ontgrendelen door hem naar buiten te drukken.

Druk op het achterste deel van het knooppunt (zonder Brill-opschrift) de vier moeren in de voorziene uitsparingen. Door licht te drukken kunnen deze erin geplaatst worden en vallen bij het keren van het knooppunt niet uit de uitsparingen (afb. E).

Draai het apparaat nu om zodat de looprollen op de grond staan. Bereid de duwboom bestaande uit een boven- en middendeel zo voor dat de duwboomdelen volgens het montageoverzicht tegen elkaar liggen (afb. F). Neem nu de achterkant van het knooppunt – ophanging opvangzak (28) wijst naar boven – en voer de kabel door de kabelgeleiding aan de linker kant van het knooppunt (van onderen gezien – op kabellengte letten!) (afb. G).

Leg nu de beide duwboomdelen er volgens de uitsparingen in (afb. H).

Stop nu het voorste deel van het knooppunt weer in de achterkant van het knooppunt. Let er daarbij op dat de clipsluiting hoorbaar vastklikt en schroef de beide delen met de meegeleverde schroeven vast (afb. I/K).

3. Monteer nu het middendeel en het bovendeel van de duwboom met de meegeleverde vleugelmoeren en schroeven (afb. L/M).
Opgelet! De kabel mag niet in de buurt van de meswals doorhangen.

5.3. Instellen van de maaihoogte (Afb. N/O)

 **Let op! Stel de maaihoogte steeds bij uitgeschakelde motor in. Anders bestaat er gevaar op verwondingen.**

Om de maaihoogte van de handmaaier in te stellen gaat u als volgt te werk:

1. Zet de handmaaier op een stevige, vlakke ondergrond.
2. Ga voor de schaalverdeling van de maaihoogte van de handmaaier staan (afb. N).
3. Draai de twee vastzetmoeren (9).
4. Stel met beide handen aan de verstelgrepen (12) de gewenste maaihoogte in (afb. O):

Hoogste maaihoogte: 45 mm
Laagste maaihoogte: 20 mm
Aanwijzing: Let er op, dat de markeringspijlen van de maaihoogte (8) aan beide

zijde dezelfde maaihoogte op de schaalverdeling aangeven (afb. O1).
5. Draai nu de twee vastzetmoeren (9) weer vast (afb. N).

Aanwijzing: De handmaaier moet zo diep afgesteld worden, dat ondermes en kooimes de grond niet raken bij oneffenheden.

6. Ingebruikname

6.1. Laden van de PowerAccu (Afb. P)

Om technische redenen is de PowerAccu (20) **niet opgeladen**. Voor het eerste gebruik moet de accu derhalve opgeladen worden.

Hiervoor kan uitsluitend het laadapparaat LG 24 (21) gebruikt worden.

Steek het laadapparaat (21) in het stopcontact en de laadstekker (22) in de laadbus (23) van de PowerAccu. Het laden begint.

Let op de juiste netspanning!

Opladetid ca. 24 uur voor de eerste oplading; vervolgens afhankelijk van het ontladingsniveau 12-24 uur.

De PowerAccu krijgt zijn maximale prestatievermogen pas na meerdere (ca. 5) opladingen/ontladingen.

 **De PowerAccu mag uitsluitend met het laadapparaat LG 24 geladen worden, omdat alleen dit een optimale technische afstemming tussen accu en het laadapparaat garandeert.**

Gebruik van andere oplaadapparaten kan leiden tot persoonlijke of materiële schade.

Gebruik van andere oplaadapparaten heeft tot gevolg dat de fabrikant niet aansprakelijk

meer is. Tevens vervallen bij gebruik van andere oplaadapparaten alle garantieverplichtingen van de fabrikant.

 **Laad de PowerAccu voor de eerste ingebruikname gedurende 24 uur.**

 **Tijdens het laden wordt de netstekker (21) een beetje warm.**

 **Laad alleen in droge ruimtes en nooit direct in de zon.**

 **Let erop dat zich tijdens het laden geen licht ontvlambare stoffen in de buurt bevinden.**

6.2. Aansluiten van de PowerAccu (Afb. Q – T)

1. Open het draagriemvak (afb. Q). Houd de PowerAccu in de rechter hand en trek tegelijkertijd met de linker hand de draagriem naar links zodat de riemeinden vlak op de PowerAccu liggen (afb. R).
2. Schuif de PowerAccu in de contactrails (24) tot deze voelbaar vastklikt (afb. S).
3. Leg de draagriem in lussen in het draagriemvak (afb. T) en sluit dan de deksel (13). Daardoor wordt tegelijkertijd de PowerAccu in de contactrail vastgezet.

6.3. Starten (Afb. U)

Let op! Voordat de accu-handmaaier in gebruik genomen wordt, eerst controleren of er geen vreemde voorwerpen in het kooimes zitten. Als dat het geval is, deze eerst verwijderen.

Om de accu-handmaaier te starten, gaat u als volgt te werk:

1. Zet het apparaat op een vlakke plaats op het gazon.
2. Houd voor het starten de ontgrendelingsknop (15) ingedrukt en trek tegelijkertijd met de andere hand de starthendel (16) naar de duwboom (afb. U).
3. Als de starthendel (16) wordt losgelaten, wordt de motor uitgeschakeld.

 **De door de fabrikant aan het apparaat bevestigde veiligheidsvoorzieningen mogen niet verwijderd of overbrugd worden, bijv. door de inschakelhendel (16) aan de duwboom vast te binden, omdat er anders gevaar bestaat voor verwondingen en het apparaat niet automatisch uitschakeld.**

Let op! Het maaimes loopt door! **Verwondingsgevaar.**

Tijdens het werken wordt de PowerAccu warm. Dit is normaal en heeft geen invloed op het vermogen van de accu.

7. Op de juiste manier maaien

7.1. Gazononderhoud in het algemeen

Aan het begin van de maaitijd en bij pas aangelegde gazons raden wij aan een relatief hoge maaihoogte (bijv. 45 mm) te kiezen en bij de volgende maai-sessies de maaihoogte steeds lager in te stellen. Om een goed onderhouden gazon te krijgen moet de maaihoogte op ca. 25-30 mm ingesteld worden.

Maai het gras zo mogelijk elke week. Regelmatig gemaaid gras groeit beter en wordt steeds sterker.

Maai het gazon alleen als het droog is. Om een mooi maai-beeld te krijgen stapvoets in zo recht mogelijke banen maaien. De banen moeten elkaar daarbij steeds met een paar centimeters overlappen, zodat er geen gras ongemaaid blijft.

Maai de gazons in het voorjaar, zodra het gras begint te groeien en het gras begaanbaar is. Als het gras te lang geworden is, maai eerst in één richting met een hoge maaihoogteinstelling (bijv. 45 mm) en dan dwars daarop in de gewenste, lagere maaihoogte (bijv. 25 mm).

De maaioppervlakte per accu-lading staat in verhouding tot de grashoogte en -dichtheid, dat wil zeggen hoe hoger en dichter het gras, des te kleiner is de maai-oppervlakte per accu-lading.

7.2. Het maaien

Tip: Alleen maaien met een scherp, onbeschadigd kooimes, zodat de grassprietten niet rafelen en het gazon niet geel wordt.

Om een goed maieresultaat te bereiken met de handmaaier dient de snelheid aangepast te worden en in zo recht mogelijke banen gemaaid te worden.

Aanwijzing: De handmaaier kan met accu of als handmaai-machine zonder accu gebruikt worden.

Voorzichtig! Het draaiende kooimes kan verwondingen veroorzaken.

De veilige afstand van duwboom tot kooimes en gebruiker moet steeds aangehouden worden.

Bij werkzaamheden op hellingen altijd dwars op de helling werken en op een veilige en stevige stand letten.

Wees in het bijzonder voorzichtig bij het achteruitlopen en bij het trekken van de handmaaier. Gevaar op struikelen!

Om de maaihoogte te verstellen gaat u te werk zoals onder punt „Instellen van de maaihoogte“ beschreven.

7.3. Maaien met de grasvangzak – toebehoren (Afb. X)

⚠ Grasvangzak er alleen bij uitgeschakelde motor en stilstaand snijgereedschap in hangen.

Bij gebruik van de Brill grasvangzak spaart u zich het bij elkaar haken van het snijgoed.

Voor de montage van de grasvangzak de opnames van de grasvangzak (18) in de opname

haken (19) van de Accu-handmaaier hangen en de draagriem met de haak aan de duwboom hangen (27/28).

Aanwijzing: de hoogte van de grasvangzak kan via de draagriem ingesteld worden.

Een vereiste voor een goed opvangresultaat is dat de accu-handmaaier stapvoets wordt voortbewogen.

Blokkeerbescherming / Thermische beveiliging

Als de handmaaier door een vreemd voorwerp geblokkeerd wordt, of als de motor wordt overbelast, wordt de motor automatisch via de blokkeerbescherming uitgeschakeld. De Power-Accu uit de contactrail trekken. Verwijder het vreemde voorwerp of hef de oorzaak van de overbelasting op en schakel het apparaat na een paar seconden weer in.

Als de motor wordt uitgeschakeld hoewel er geen vreemde voorwerpen in het snijapparaat zitten, kan het zijn dat de gekozen maaihoogte te laag gekozen is. Stel een grotere maaihoogte in, bijv. 45 mm, en maai dan voor de tweede maaironde met de gewenste maaihoogte.

Als de handmaaier gedurende langere tijd sterk belast wordt, kan de motor warm lopen. Om de motor tegen oververhitting te beschermen, schakelt de thermische beveiliging het apparaat uit.

Het apparaat kan na ca. 2 tot 5 minuten weer ingeschakeld worden.

8. Verzorging, onderhoud en opslag

8.1. Onderhoud

Het onderhoud omvat werkzaamheden die de accu handmaaier in onbeschadigde toestand houden. Door regelmatige controle (zitten schroeven goed vast, breuken, scheuren, beschadigingen) en het vervangen van beschadigde of versleten onderdelen worden eventuele ongevallen en het uitvallen van de maaier voorkomen.

Reparaties mogen alleen door de Brill technische dienst of een door Brill bevoegde vakman uitgevoerd worden.

 **Voor het instellen of schoonmaken moet de handmaaier uitgezet en tegen per ongeluk aanzetten beschermd worden. Daartoe de PowerAccu weghalen.**

8.2. De PowerAccu (Afb. P)

Laden van de PowerAccu

 **Aanwijzing: De PowerAccu mag uitsluitend met het meegeleverde laadapparaat opgeladen worden. Als u een ander laadapparaat gebruikt, kan dat tot materiële of persoonlijk schade leiden. Bij gebruik van vreemde laadapparaten vervallen alle garantieaanspraken en garanties van de fabrikant.**

Wij raden aan de PowerAccu direct na het gebruik van de accu-handmaaier met het meegeleverde laadapparaat (21) op te laden.

 **Het apparaat niet direct na gebruik of verwarmd door de zon opladen. Eerst laten afkoelen.**

Stel de accu tijdens het opladen niet bloot aan direct zonlicht.

**Laadt de accu nooit op in de omgeving van zuren en licht ontvlambare materialen.
Brandgevaar!**

Aanwijzing: Wacht u niet met het opladen van de accu tot de accu volledig leeg is.

Laad de PowerAccu in een droge ruimte als volgt (afb. P):

1. Open de afdekking van het draagriemvak (13).
2. Trek de PowerAccu (20) uit de contactrail.
3. Steek de stekker (22) van het laadapparaat in de laadbus (23).
4. Dan steekt u het laadapparaat (21) in het stopcontact.
5. Om verder te kunnen maaien gaat u te werk zoals onder punt 6.2. beschreven.

Aanwijzingen:

- De laadbus (23) moet tegen vuil en vocht beschermd worden.
- **Als de accu zo ver leeg is dat de handmaaier blijft staan, bedraagt de laadtijd 24 uur.**

Bewaar de accu op een droge, hoge, afgesloten vorstvrije plaats, die niet toegankelijk is voor kinderen. Voorkom hierbij fel zonlicht.

Berg hem nooit aangesloten aan één van de werkapparaten op om misbruik en ongevallen te voorkomen.

Let er daarbij op, dat de buitenkant van de PowerAccu evenals de contacten altijd schoon en droog zijn, voordat het oplaadapparaat aangesloten wordt. Bij vervuiling schoonmaken met een droge doek, **nooit onder stromend water.**

Indien u de PowerAccu langere tijd niet gebruikt, laadt de accu dan volledig op alvorens op te bergen. Omdat een NiCd-Accu onderhevig is aan zelfontlading, moet de accu na langere tijd opslag voor het eerste gebruik

weer volledig opgeladen worden.

8.3. De accu-handmaaier

Schoonmaken

 **Wegens gevaar voor lichamelijk letsel of materiële schade: Maak de hand-maaier nooit schoon onder stromend water en zeker niet onder hoge druk.**

Na het gebruik het apparaat met een vochtige doek afnemen. Kooimes en ondermes met een laagviscose olie (bijv. spray-olie) inspuiten.

Onderhoud

Slijpwerkzaamheden aan de messen, die bij een goed onderhoud pas na jaren nodig zijn, kunnen op grond van de slijptechniek alleen door een slijpspecialist uitgevoerd worden.

Reparaties aan de accu-handmaaier en het inbouwen van de snijmesses mogen alleen door gekwalificeerd personeel uitgevoerd worden.

Aanwijzing: Zorg er voor, dat alle moeren, bouten en schroeven vast aangetrokken zijn en het apparaat zich in een veilige werksituatie bevindt. Versleten en beschadigde onderdelen om veiligheidstechnische redenen alleen door de Brill Service of de geautoriseerde vakhandel laten vervangen.

Ter voorkoming van verwondingen aan personen en schade aan het apparaat raden wij aan de accu-handmaaier in de herfst te laten controleren, zodat hij het volgende maaiseizoen weer gebruiksgereed is.

Opslag

Berg de handmaaier op een droge, vorstvrije, koele plaats op. De opbergplaats moet ontoegankelijk zijn voor kinderen.

8.4. Snijgereedschap bijstellen (Afb. V/W)

Het snijwerk van uw handmaaier is op de fabriek optimaal ingesteld. Als de maaisnede na langer gebruik onnauwkeurig wordt, kunt u de ondermesinstelling als volgt corrigeren:

1. Zet de accu-handmaaier uit en zorg dat hij niet per ongeluk weer aangezet kan worden door de PowerAccu uit de contactrail te trekken.

2. Schuif de meegeleverde voelmaat (25) op de linkerzijde tussen een mes van het kooimes (1) en het ondermes (2) (afb. V).
3. Draai de inbusbout (26) met een 10 mm steeksleutel naar links resp. naar rechts tot de voelmaat er licht tegen aandrukt. Herhaal dit aan de rechter zijde van de maaier.

4. Draai nu het kooimes als proef rond; hij mag met geen van de vijf messen het ondermes aanraken.

⚠ Let op! Wees bijzonder voorzichtig bij het hanteren van het snijgereedschap (gevaar op snijden!). Draag werkhandschoenen als bescherming.

5. Als de messen zijn ingesteld, met een stuk krantenpapier een snijtest uitvoeren (afb. W).

9. Weggooien / Recycling



Ni-Cd



De accu bevat nikkel/cadmium-cellen.

Als ze zijn opgebruikt, mogen ze niet met het normale huisvuil meegegeven worden, maar moeten ze op de juiste manier afgevoerd worden.

Geef de accu's altijd aan een handelaar terug die het PowerAccu 24-Volt-systeem van Brill verkooft of wend u tot een afgeefplaats voor oplaadbare batterijen.

10. Aanwijzingen voor het juiste gebruik, veiligheidstips



Controle voor ieder gebruik

Controleer het apparaat voor ieder gebruik. Gebruik het apparaat niet als de veiligheidsvoorzieningen (inschakelhendel; veiligheidsafdekking) en/of de snij-inrichting beschadigd of versleten zijn. Stel de veiligheidsvoorzieningen nooit buiten werking.

Controleer het maaien oppervlak voor met het werk te beginnen. Verwijder eventueel aanwezige obstakels (bijv. stenen, takken en benen). Let ook tijdens het werken op obstakels.

Het kooimes en het ondermes dienen regelmatig op beschadigingen gecontroleerd te worden en zonodig vakkundig vervangen worden.

Snijgereedschap alleen door de Brill Service of een geautoriseerde handelaar laten vervangen.



Gebruik / Verantwoordelijkheid

Handmaaiers kunnen ernstige verwondingen veroorzaken! U bent verantwoordelijk voor de veiligheid in het werkgebied.

Start de handmaaier alleen als hij rechtop staat – er bestaat anders gevaar op verwondingen!

Gebruik de accu-handmaaier uitsluitend voor de in deze gebruiksaanwijzing aangegeven gebruiksdoeleinden.

Werk alleen bij voldoende zicht.

Beweeg de maaier stapvoets voort.

Maakt u zichzelf vertrouwd met uw werkomgeving en houdt rekening met mogelijke gevaren die u door het geluid van de maaier misschien niet kunt horen.

Draag stevige schoenen, en een lange broek ter bescherming van uw benen.

Handen en voeten buiten het snijbereik houden!

Let erop, dat er geen andere personen (in het bijzonder kinderen) en dieren in de buurt van uw werkgebied aanwezig zijn.

Zorg ervoor dat u tijdens het werken altijd stevig staat. Let op bij achteruit lopen. Struikelgevaar!

Mocht u tijdens het werken toch nog op een obstakel stoten, zet dan de accu-handmaaier uit. Trek de PowerAccu uit de contactrail. Verwijder het obstakel; controleer het apparaat op eventuele beschadigingen en laat het eventueel repareren.



Werkonderbreking

Laat de handmaaier nooit zonder toezicht op de werkplek staan. Als u het werk onderbreekt, zet de maaier dan op een veilige plaats.

Als u het werk onderbreekt om op een andere plaats verder te gaan, zet dan de accu-handmaaier altijd uit en trek de PowerAccu uit de contactrail.



Rekening houden met de omgeving

Gebruik de handmaaier niet tijdens regen of in een vochtige omgeving.

Gebruik de accu-handmaaier niet rondom zwembaden of vijvers.

Houdt rekening met de tijden waarop het stil moet zijn in

de gemeente waar u woont.

Stel het oplaadapparaat niet bloot aan vocht.



Veiligheidsaanwijzingen accu / brandgevaar

Het apparaat niet direct na gebruik of verwarmd door de zon opladen. Eerst laten afkoelen.

Stel de accu tijdens het opladen niet bloot aan direct zonlicht.

Laad de PowerAccu altijd los van het 24-Volt-werkapparaat.

Laadt de accu nooit op in de omgeving van zuren en licht ontvlambare materialen. Brandgevaar!

Gebruik de accu uitsluitend met de daarvoor bestemde aansluitapparaten.

In extreme gevallen kan er een kleine hoeveelheid accuvloeistof

vrijkomen, hetgeen geen defect inhoudt.

Ga, indien deze situatie zich voor doet en het accuhuis dus niet meer dicht is als volgt te werk:

1. Lichaamsdeel dat met accuvloeistof in aanraking gekomen is onmiddellijk met water en zeep wassen.
2. Accuvloeistof met azijn of citroensap neutraliseren.
3. Indien er accuvloeistof in een oog is gekomen, oog minimaal 10 minuten met helder water spoelen. Raadpleeg vervolgens onmiddellijk uw huisarts.

Oude accu nooit in open vuur gooien. Explosiegevaar!

Let erop, dat de contacten niet met metaal of andere elektrisch geleidende delen overbrugd worden. Kortsluiting – brandgevaar!

11. Storingen

De onderstaande tabel bevat de meest voorkomende storingen en geven aan hoe deze opgelost kunnen worden.

Storing	Mogelijke oorzaak	Opheffen
Abnormaal lawaai, machine rammelt.	Schroeven aan de motor, de bevestiging of aan het maaierhuis zitten los.	Schroeven aandraaien.
Metaalachtig klinkende slaggeluiden.	Vreemde voorwerp blokkeert de kooimes.	Apparaat uitzetten. Trek de PowerAccu uit de contactrail. Vreemde voorwerp verwijderen.
Motor start niet.	PowerAccu zit er niet helemaal ingeschoven.	Draagriem ligt niet vlak tegen de PowerAccu aan.
	Thermische beveiliging is geactiveerd.	Ca. 2-5 minuten wachten. Dan apparaat weer inschakelen.
Motor stopt.	Blokking door vreemd voorwerp. Daardoor is de blokkeringsbescherming aangesprongen.	Apparaat uitzetten. Trek de PowerAccu uit de contactrail. Vreemd voorwerp verwijderen.

Storing	Mogelijke oorzaak	Opheffen
	Gekozen maaihoogte te laag; te snel gelopen. Thermische beveiliging aangesprongen.	Na een afkoelpauze van 2-5 minuten de handmaaier eerst op een hoger ingestelde maaihoogte in gebruik nemen en dan trapsgewijze naar de gewenste lagere maaihoogte gaan. De handmaaier langzamer over de grasmat duwen.
	Accu capaciteit voor hoge snijbelastingen te gering. Maaihoogte te laag.	Verminder de belasting of laad de accu (zie hoofdstuk 8.2 „De PowerAccu“). Gazon wordt geel. Maaihoogte vergroten.
Onzuivere snede.	Snijruimte tussen meswals en ondermes te groot. Mes is stomp of beschadigd.	Snijgereedschap bijstellen (zie hoofdstuk 8.4.). Mes door Brill Service of een geautoriseerd vakman laten vervangen.

Bij andere storingen verzoeken wij u contact op te nemen met de Brill Service of het defecte apparaat op te sturen tezamen met een korte beschrijving van de storing en bij garantie tezamen met de betreffende garantiebewijzen direct naar één van de genoemde service-stations.

Wij wijzen er uitdrukkelijk op, dat wij volgens de wet op de productaansprakelijkheid niet verantwoordelijk zijn voor schade die zijn ontstaan door onze machines, voor zover die schade veroorzaakt is door een onvakkundige reparatie of wanneer er bij een vervanging van onder-

delen niet onze originele onderdelen of door ons toegelaten onderdelen zijn gebruikt en de reparatie niet is uitgevoerd door de Brill servicedienst of door een erkend vakman. Hetzelfde geldt ook voor accessoires.



EU-overeenstemmingsverklaring

Ondergetekende

Brill Gartengeräte GmbH, Därmannsbusch 7, D-58456 Witten

bevestigt, dat de volgende genoemde apparaat in de door ons in de handel gebrachte uitvoering voldoet aan de eis van, en in overeenstemming is met de EU-richtlijnen, de EU-veiligheidsstandaard en de voor het product specifieke standaard.

Bij een niet met ons afgestemde verandering aan het apparaat verliest deze verklaring haar geldigheid.

NL

Omschrijving:

Accu-handmaaier /
laadapparaat

Type:

380 ASM / LG 24

Art. nr.:

65035 / 11917

EU-richtlijnen:

Machinerichtlijn 98/37/EG
Elektromagn. verdraag-
zaamheid 89/336/EG
Laagspanningsrichtlijn
73/23/EG
Richtlijn 93/68/EG
Richtlijn 2000/14/EG

Geharmoniseerde EN:

EN 292-1
EN 292-2
EN 836
EN 6100-3-2
EN 6100-3-3
EN 50338
EN 55014-2
EN 55014-1
EN 60335-2-29:88
EN 61558-2-6:97

Gegarandeerde

geluidsniveau L_{WA} :
86 dB (A)

Gemeten

geluidsniveau L_{WA} :
82,2 dB (A)

Installatiejaar van
de CE-aanduiding:
2002

Witten, 02-04-2002



Edgar Heilmann
Geschäftsführer



Accu-vřetenová sekačka 380 ASM

1. Funkční díly (obr. A–X)

- | | | |
|--|--|--|
| 1 Řezné vřeteno (obr. V) | 12 Seřizovací páčky (obr. O) | 21 Nabíječka LG 24 (24 V) (obr. P) |
| 2 Řezná lišta (obr. V) | 13 Víko přihrádky na popruh (obr. Q) | 22 Zástrčka nabíječky (obr. P) |
| 3 Horní část držadla (obr. A) | 14 Vypínač (obr. A) | 23 Nabíjecí zdířka na akumulátoru PowerAccu (obr. P) |
| 4 Střední část držadla (obr. A) | 15 Dearetační tlačítko (obr. U) | 24 Kontaktní lišta (obr. S) |
| 5 Dolní část držadla (obr. A) | 16 Startovací páka (obr. U) | 25 Měrka (obr. V) |
| 6 Křídlové matky se šrouby (obr. A) | 17 Sběrný pytel (příslušenství) (obr. X) | 26 Šestihranný šroub (seřízení řezného ústrojí) (obr. V) |
| 7 Kabelové úchytky (obr. A) | 18 Úchyty na sběrný pytel (obr. X) | 27 Styčnick (A) |
| 8 Indikační šipky pro výšku řezu (obr. O1) | 19 Háky na sběrný pytel (obr. X) | 28 Zavěšení sběrného pytle (A) |
| 9 Aretační matky (obr. N) | | |
| 10 Otvor pro výstupek a čep držadla (obr. D) | | |
| 11 Čep držadla (obr. D) | | |

2. Technické údaje

Akumulátor PowerAccu 24 PA

Akumulátor	20 x 1,2 V NiCd
Napětí/kapacita	24 V / 2,0 Ah
Hmotnost	cca. 1,4 kg
Počet možných nabití	cca. 1.000

Nabíječka LG 24

Napětí	230 V / 100 mA
Doba nabíjení	12-24 Hod.
Hmotnost	0.200000 kg

Accu-vřetenová sekačka 380 ASM

Šířka řezného vřetene	38 cm
Hmotnost bez akumulátoru	cca. 9,5 kg
Emisní charakteristika vztahená k pracovišti L_{pA} ¹⁾	69 dB (A)
Zaručená hladina akustického výkonu L_{WA} ²⁾	86 dB (A)
Naměřená hladina akustického výkonu L_{WA} ²⁾	82,2 dB (A)
Chvění paží a_{vhw} ¹⁾	< 2,5 m/s ²

Měřicí metoda podle
¹⁾ EN 836 ²⁾ 2000/14/ES

3. Upozornění k návodu k použití

Tento návod k použití si pečlivě přečtete a řiďte se pokyny, které jsou v něm uvedeny. Seznamte se podle tohoto návodu k použití se sekačkou, technologií nabíjení, seřizo-

vacími prvky, správným způsobem používání a bezpečnostními pokyny.

 **Z bezpečnostních důvodů nesmí tuto Accu-sekačku používat děti a mládež do 16 let**

a osoby, které neprostudovaly tento návod k použití.

Návod k použití si pečlivě uschovejte.

4. Řádné použití Accu-sekačky

Accu-sekačka Brill 380 ASM je určena k úpravě trávníků a travnatých ploch zahrádek, nikoliv pro úpravu parků, sportovišť a komunikací, v zemědělství a lesnictví.

Dodržování pokynů uvedených v návodu k obsluze, který je k Accu-sekačce dodán výrob-

cem, je předpokladem jeho řádné funkčnosti.

Návod k obsluze obsahuje rovněž provozní podmínky Accu-sekačky a pokyny pro jeho údržbu a opravy.

 **Pozor! Z důvodu nebezpečí újmy na zdraví nesmí být Accu-sekačka používána**

pro úpravu popínavých porostů nebo trávníků na střechách nebo v balkónových truhlících.

 **Pozor! Z důvodu nebezpečí újmy na zdraví smí být akumulátor používán pouze jako zdroj energie pro produkty firmy Brill s provozním napětím 24 V.**

5. Montáž Accu-sekačky

5.1. Kontrola úplnosti

Transportní obal Accu-sekačky obsahuje tyto díly:

- Accu-sekačka
- 1 akumulátor PowerAccu 24 PA
- 1 horní část oje
- 1 střední část oje
- 1 dolní část oje
- upevňovací díly pro oj (v sáčku)
- 1 nabíječka LG 24 (24 Volt)
- 1 měrka
- Návod k použití

5.2 Montáž držadla (obr. A – M)

1. Otočte rucní sekačku kolečky nahoru (podle obr. B/C). Otvory (10) v dolní části držadla (5) nasunte na cep (11) (obr. B/C).
Upozornění: Dbejte na to, aby pojistný cep šroubu držadla (11) zapadl do drážky (10) (obr. D).
2. V montáži držadla pokračujte pomocí černého spojovacího dílu: Spojovací díl (27) (dále jen "stycník") demontujte. Přední a zadní strana je pomocí svorkového uzáveru zajištěna proti odskocení. Tento svorkový uzáver se

nachází v otvoru na zadní straně. Demontáž si lze usnadnit odblokováním svorkového uzáveru tlakem smerem ven. Do příslušných otvorů v zadní části stycníku (bez nápisu Brill) vložte čtyři matice. Matice lze mírným tlakem zasunout, aby při otočení stycníku nevypadly z otvoru (obr. E). Přístroj nyní postavte kolečky na zem. Připravte si horní a střední část držadla tak, jak na sebe konstrukčně navazují (obr. F). Uchopte zadní část stycníku – závesem sberného koše (28) smerem nahoru – a protáhněte kabel vedením na levé straně stycníku (při pohledu zdola). Dejte pozor na délku kabelu. (Obr. G). Nasadte oba díly držadla do otvoru (obr. H). Přední díl stycníku opět přiložte k zadnímu dílu stycníku. Pritom dbejte na to, aby svorkový uzáver slyšitelně zapadl a spojte oba díly dodanými šrouby (obr. I – K).- 3. Namontujte střední a horní díl držadla pomocí dodaných křídlových matic a šroubu (obr. L/M). Pozor! Kabel nesmí zasahovat do prostoru rezného vřetená.

5.3. Nastavení výšky řezu (obr. N/O)

 **Pozor! Výšku řezu nastavujte vždy při vypnutém motoru. V opačném případě se vystavujete nebezpečí!**

Nastavení výšky řezu sekačky proveďte takto:

1. Postavte sekačku na pevný, rovný podklad.
2. Postavte se před ukazatel výšky řezu Accu-sekačky (obr. N).
3. Uvolněte obě aretační matky (9).
4. Oběma rukama nastavte seřizovacími páčkami (12) požadovanou výšku řezu (obr. O):
Maximální výška: 45 mm
Maximální výška: 20 mm
Upozornění: Dbejte na to, aby šipky vyznačující výšku řezu (8) ukazovaly na obou stranách stejnou výšku řezu (obr. O1).
5. Utáhněte pevně aretační matky (9) (obr. N).

Upozornění: Výšku řezu Accu-sekačky lze nastavit pouze tak malou, aby se rezná lišta a rezná vřetená na nerovnostech nedotýkala terénu.

6. Uvedení do provozu

6.1. Nabíjení akumulátoru PowerAccu (obr. P)

Z technických důvodů se akumulátor PowerAccu (20) dodává **nenabíjí**.

Proto je nutno před prvním zprovozněním akumulátor PowerAccu nabít.

K tomuto účelu se smí používat výhradně přiložená nabíječka LG 24 (21).

Připojte nabíječku (21) na síť a zastrčte nabíjecí konektor (22) do nabíjecí zdířky (23) akumulátoru PowerAccu.

Nabíjení je zahájeno.

Dbejte na správné napětí sítě!

Doba nabíjení: ccca. 24 hod. při prvním nabíjení, pak podle stupně vybití 12-24 hod.

Akumulátor PowerAccu dosahuje plné kapacity teprve po několika cyklech nabití - vybití (cca. 5).

 **Akumulátor PowerAccu je povoleno nabíjet výhradně nabíječkou LG 24, protože pouze v tomto případě je zaručené optimální technické sladení akumulátoru a nabíječky.**

Při použití jiných nabíječek může dojít k újmě na produktu / zdraví.

Použití nabíječek jiných výrobců má za následek ztrátu jakých-

koliv nároků na ručení a záruční opravy ze strany výrobce.

 **Nabíjejte akumulátor PowerAccu před prvním zprovozněním celých 24 hodin.**

 **Během nabíjení se síťová zástrčka (21) lehce ohřeje.**

 **Provádějte nabíjení pouze v suchých místnostech a nikdy ne na přímém slunci.**

 **Dbejte na to, aby se během nabíjení nevyskytovaly v bezprostředním okolí snadno vznětlivé látky.**

6.2. Zapojení akumulátoru PowerAccu (obr. Q – T)

1. Otevřete přihrádku na popruh (obr. Q). Přidržte akumulátor PowerAccu pravou rukou a současně odtáhněte levou rukou popruh doleva, aby konce popruhu rovně přiléhaly k akumulátoru PowerAccu (obr. R).

2. Zasuňte akumulátor PowerAccu do tak daleko kontaktní lišty (24), až se citelně zaaretuje (obr. S).

3. Popruh zasuňte ve smyčkách do přihrádky (obr. T) a zaklapněte víko (13). Tím je akumulátor PowerAccu zároveň zajištěn v kontaktní liště.

6.3. Spuštění (obr. U)

Pozor! Před zprovozněním Accu-sekačky zkontrolujte, zda se v řezném vřetenu nenacházejí cizí předměty, a odstraňte je.

Při spuštění Accu-sekačky postupujte následovně:

1. Postavte sekačku na rovnou část trávníku.
2. Pro spuštění stiskněte dea-retační tlačítko (15) (obr. U) a současně druhou rukou přitáhněte startovací páku (16) až k oji (obr. U).
3. Jakmile pustíte startovací páku (16), motor se vypne.

 **Bezpečnostní prvky instalované výrobcem nesmíte odstranit nebo přemostit, např. přivázáním startovací páky (16) k oji, protože by vzniklo nebezpečí úrazu a sekačka by se nevypnula automaticky.**

Pozor! Řezné vřeteno po vypnutí chvíli dobíhá. Nebezpečí poranění!

Při práci s Accu-sekačkou se akumulátor PowerAccu zahřívá. To je normální a nemá negativní vliv na jeho výkonnost!

7. Správné sekání

7.1. Všeobecné informace k péči o trávník

Na začátku sezóny a u nově založených trávníků doporučujeme zvolit relativně vysokou výšku řezu (např. 45 mm) a při dalším sekání postupně výšku snižovat. Pro dobře pěstěný trávník by výška řezu měla být nastavená na cca. 25-30 mm.

Trávník je nejlepší sekat každý týden. Časté sekání zesiluje stébla a dělá trávník odolnějším.

Sekejte trávník jen tehdy, je-li úplně nebo téměř suchý. Pro dosažení pěkného výsledku vedte sekačku krokem a pokud možno rovně. Jednotlivé dráhy sekačky by se měly vždy o několik centimetrů překrývat, aby nezůstaly nepokosené pruhy.

Trávník sekejte poprvé na jaře, jakmile tráva začne růst a je možno na trávník vstoupit. Je-li tráva už příliš vysoká, posekejte ji napřed jedním směrem s vysokou výškou řezu (např. 45 mm) a pak napříč s požadovanou nízkou výškou (např. 25 mm).

Plocha trávníku, kterou můžete posekat jedním nabitím akumulátoru, závisí na výšce

a hustotě trávníku, tzn. čím vyšší a hustší trávník je, tím je plocha menší.

7.2. Sekání

Tip: Sekejte trávník pouze s ostrým, bezvadným řezným vřetenem, aby se stébla na řezu nerozřepila a trávník nezežloutl.

K dosažení pěkného výsledku veďte sekačku vhodnou rychlostí a pokud možno rovně.

Upozornění: Accu-sekačku je možno používat jak s akumulátorem, tak i jako ruční sekačku bez akumulátoru.

Pozor! Rotující řezné vřeteno může způsobit zranění.

Bezpečnostní vzdálenost mezi řezným vřetenem a uživatelem, danou ojí, vždy dodržujte.

Při práci na svahu pracujte vždy napříč ke spádu a dbejte na bezpečný a pevný postoj.

Zejména buďte opatrní při chůzi pozpátku a tažení Accu-sekačky. Nebezpečí klopýtnutí!

Při změně výšky řezu postupujte dle bodu „Nastavení výšky řezu“.

7.3. Sekání se sběrným pytle – příslušenství (obr. X)

⚠ Sběrný patel montujte pouze při vypnutém motoru, rotující součásti musí být v klidu.

Při používání sběrného pytle si ušetříte shrabování posekané trávy.

Montáž sběrného pytle: Zasuňte úchyty sběrného pytle (18) do úchytlů (19) Accu-sekačky. Popruh uchyťte hákem na oji (27/28).

Upozornění: Výšku sběrného pytle můžete nastavit popruhem.

Předpokladem pro správné zachycení trávy je, že Accu-sekačku povedete pouze krokem.

Ochrana proti zablokování / teplotní ochrana

Je-li sekačka zablokována cizím tělesem resp. dojde k přetížení motoru, je motor automaticky vypnut jističím vypínačem. Vytáhněte akumulátor PowerAccu z kontaktní lišty. Odstraňte cizí těleso resp. příčinu přetížení a po několika sekundách sekačku znovu zapněte. V případě, že se motor opět vypne, i když sekačka není zablokována cizím tělesem, může být příčinou příliš malá výška řezu. Nastavte vyšší výšku řezu, např. 45 mm, a s požadovanou výškou sekejte až v druhém průchodu.

Je-li sekačka po delší dobu silně zatížena, může se motor přehřát. Motor je proti přehřátí jižštěn tepelnou ochranou, která sekačku vypne.

Přístroj je možno opět zapnout po 2-5 minutách.

8. Údržba, péče a přechovávání

8.1. Údržba

Údržba zahrnuje práce potřebné k zachování bezvadného provozního stavu Accu-sekačky. Pravidelnými kontrolami (pevnost šroubových spojů, trhlina, poškození) a výměnou poškozených nebo opotřebovaných dílů předejdete nehodám a výpadku produktu.

opravy smí provádět pouze servis Brill nebo prodejci autorizovaní firmou Brill.

⚠ Před seřizováním nebo čištěním je nutno sekačku vypnout a zabezpečit proti neúmyslnému zapnutí. K tomuto účelu odpojte akumulátor PowerAccu.

8.2. Akumulátor PowerAccu (obr. P)

Nabíjení akumulátoru PowerAccu

⚠ Upozornění: Akumulátor PowerAccu je povoleno nabíjet výhradně dodanou nabíječkou. Při použití jiných nabíječek může dojít k újmě na produktu / zdraví. Použití nabíječek jiných výrobců má za následek ztrátu jakýchkoliv nároků na ručení a záruční opravy ze strany výrobce.

Doporučujeme, abyste akumulátor PowerAccu nabíli ihned po použití sekačky dodanou nabíječkou (21).

⚠ Pozor! Nenabíjejte akumulátor v ohřátém stavu po předchozím provozu nebo vlivem slunečního záření. Nechejte jej předtím vychladnout.

Během nabíjení nikdy nevystavujte akumulátor přímému slunečnímu záření.

Nikdy nenabíjejte akumulátor poblíž kyselin nebo snadno vznětlivých látek. Nebezpečí požáru!

Upozornění: Nečekejte s nabíjením, až je akumulátor zcela vybitý.

Akumulátor PowerAccu nabíjeje v suchém prostředí takto (obr. P):

1. Otevřete víko přihrádky na popruh (13).
2. Vytáhněte akumulátor PowerAccu.
3. Zastrčte zástrčku (22) nabíječky do nabíjecí zdičky (23).
4. Pak zapojte nabíječku (21) do sítě.
5. Před dalším použitím sekačky postupujte dle bodu.

Pokyny:

- Nabíjecí zdičku (23) chraňte před špínou a vlhkostí.
- **Je-li akumulátor vybitý tak, že se sekačka zastaví, nabijte ho po dobu 24 hodin.**

Uložte akumulátor PowerAccu na suchém, vyvýšeném, uzavřeném místě bez nebezpečí mrazu, mimo dosah dětí. Zabraňte přímému slunečnímu záření.

Nikdy jej neskladujte zapojený na sekačku, abyste zabránili neoprávněnému použití sekačky a nehodám.

Dbejte na to, aby vnější plochy akumulátorového bloku a kontakty akumulátoru PowerAccu byly vždy čisté a suché, než napojíte nabíječku. Znečištění odstraňte měkkým suchým hadříkem, **nikdy ne tekoucí vodou.**

Nebudete-li akumulátor PowerAccu delší dobu používat, nabijte jej před uložením na maximální míru. Jelikož akumulátor NiCd podléhá samo-

vybití, měli byste akumulátor PowerAccu před prvním použitím po delším uložení opět plně nabít.

8.3. Motorová sekačka

Čištění

⚠ Z důvodu nebezpečí úrazu osob a věcných škod: Nikdy nečistěte Accu-sekačku pod tekoucí vodou, zejména ne tlakovou vodou.

Po použití vyčistěte sekačku vlhkým hadrem. Řezné vřetenem a řeznou lištou ošetřete nastříknutím nízkoviskózním olejem.

Údržba

Nabroušení nožů, které je při dobré údržbě nutné teprve po mnoha letech, může z důvodu techniky broušení provést pouze servis Brill.

Opravy Accu-sekačky a montáž nožů může provést pouze vhodná opravna.

Upozornění: Zajistěte, aby všechny matky, čepy a šrouby byly pevně utažené a aby sekačka byla v bezvadném provozním stavu. Z bezpečnostních důvodů musí opotřeбенé nebo poškozené díly vyměnit servis Brill nebo autorizovaný prodejce.

Pro prevenci újmy na osobách a produktu doporučujeme nechat sekačku na podzim přikontrolovat, aby byla na začátku další sezóny ihned připravená k použití.

Skladování

Skladujte Accu-sekačku na suchém chladném místě bez nebezpečí mrazu.

Místo, na kterém je sekačka přechovávána, nesmí být přístupné dětem.

8.4. Seřízení řezného ústrojí (obr. V/W)

Řezné ústrojí Accu-sekačky bylo před expedicí z naší firmy optimálně seřízeno. Pokud by po delším používání trávník po posekání vypadal neúhledně, proveďte seřízení řezné lišty následujícím způsobem:

1. Vypněte Accu-sekačku a zabezpečte ji proti neúmyslnému zapnutí vytažením akumulátoru PowerAccu z kontaktní lišty.
 2. Zasuňte měрку (25), která je součástí dodávky, na levé straně mezi jeden z nožů (1) řezného vřetenem (2) a řeznou lištou (obr. V).
 3. Pootočte šestihranný šroub (26) pomocí klíče 10 mm doprava tak daleko, až lišta lehce dosedne na měрку. Zopakujte postup na pravé straně sekačky.
 4. Nyní na zkoušku protočte řezné vřetenem; nesmí se žádným z pěti nožů dotknout řezné lišty.
- ⚠ Pozor! Manipulujte se řezným ústrojím obzvláště opatrně (nebezpečí úrazu!). Pro ochranu použijte odpovídající pracovní rukavice.**
5. Po seřízení řezného ústrojí proveďte pomocí novinového papíru zkušební řez (obr. W).

9. Likvidace / recyklace



Ni-Cd



Tyto akumulátory obsahují nikl-kadmiové články.

Po uplynutí životnosti nesmí být vyhozeny do domovního odpadu, nýbrž musí být odborně zlikvidovány.

Bezpodmínečně vraťte akumulátory prodejci, který vede systém PowerAccu 2.4-Volt od firmy Brill, nebo se obraťte na ekologický dvůr nebo sběrnou, která přijímá akumulátory.

10. Pokyny k řádnému používání, bezpečnostní pokyny



Kontrola před každým použitím

Před každým použitím proveďte vizuální kontrolu sekačky. Nepoužívejte sekačku, jsou-li bezpečnostní prvky (startovací páka; bezpečnostní kryt) a/nebo řezné ústrojí poškozené nebo opotřebené. Nikdy nevyřazujte bezpečnostní prvky z provozu.

Před zahájením práce zkontrolujte plochu, kterou chcete sekat. Odstraňte případné cizí předměty (např. kameny). Během práce vyhlížejte cizí předměty (např. kameny).

Řezné větveno a řeznou lištu pravidelně kontrolujte na poškození a nechejte je případně odborně opravit.

Výměnu řezného ústrojí provést pouze servis Brill nebo autorizovaný prodejce.



Používání a odpovědnost

Accu-sekačka může způsobit vážná poranění! Jste odpovědní za bezpečnost v prostoru, ve kterém se sekačkou pracujete.

Nikdy nespouštějte Accu-sekačku v převrácené poloze – nebezpečí úrazu!

Accu-sekačku použijte výhradně k účelu uvedenému v tomto návodu k použití.

Pracujte pouze při dostatečné viditelnosti.

Při práci nepřekračujte rychlost běžné chůze krokem.

Seznamte se se svým okolím a dbejte na možná nebezpečí, která byste z důvodu hluku sekačky mohli přeslechnout.

Noste pevnou obuv a nohy chraňte dlouhými kalhotami.

Chraňte prsty a chodidla před stykem s řezným ústrojím!

Dbejte na to, aby se v blízkosti pracovního prostoru nenacházely žádné další osoby (zejména děti) nebo zvířata.

Při práci vždy dbejte na bezpečný a pevný postoj. Obzvláště opatrní buďte při chůzi pozpátku. Nebezpečí klopýtnutí!

Pokud se přesto při práci střetnete s překážkou, zastavte Accu-sekačku. Vytáhněte akumulátor PowerAccu z kontaktní lišty. Odstraňte překážku; zkontrolujte sekačku na případná poškození a nechejte ji v případě potřeby opravit.



Přerušeni práce

Nikdy nenechávejte Accu-sekačku bez dozoru. Při přerušeni práce umístěte Accu-sekačku na bezpečné místo.

Při přerušeni práce a odchodu z pracovního prostoru bezpodmínečně vypněte Accu-sekačku a vytáhněte akumulátor PowerAccu z kontaktní lišty.



Věnujte pozornost vlivům okolí

Nikdy nepoužívejte Accu-sekačku za deště nebo ve vlhkém, mokřem prostředí.

Nepracujte s Accu-sekačkou přímo u bazénů nebo zahradních tůňek.

Dbejte na veřejné doby klidu obce!

Neuvystavujte sekačku vlhkosti.



Bezpečnostní pokyny k akumulátoru / nebezpečí požáru

Ne nabíjejte akumulátor v ohřátém stavu po předchozím provozu nebo vlivem slunečního záření. Nechejte jej předtím vychladnout.

Během nabíjení nikdy nevystavujte akumulátor přímému slunečnímu záření.

Nabíjejte akumulátor PowerAccu vždy odpojený od sekačky.

Nikdy nenabíjejte akumulátor poblíž kyselin nebo snadno vznětlivých látek. Nebezpečí požáru!

Použijte akumulátor PowerAccu výhradně s produkty, pro které je určený.

Za extrémních podmínek by z akumulátoru mohlo uniknout malé množství kapaliny. To není defektem.

Pokud by se v takové situaci skřín akumulátoru stala netěsnou, postupujte následovně:

1. Ihned umyjte postiženou pokožku vodou a mýdlem.
2. Neutralizujte akumulátorovou kapalinu octem nebo citrónovou šťávou.

3. Pokud by se akumulátorová kapalina dostala do oka, vyplachujte oko po dobu minimálně 10 minut čistou vodou. Pak ihned vyhledejte lékaře!

Akumulátory po uplynutí životnosti v žádném případě

nehazujte do ohně. Nebezpečí výbuchu!

Dbejte na to, aby kontakty nikdy nebyly zkratovány kovovými nebo jinými elektricky vodivými předměty. Nebezpečí zkratu a požáru!

11. Poruchy

Následující tabulka obsahuje nejčastější poruchy a způsob jejich odstranění.

Porucha	Možná příčina	Odstranění
Nenormální zvuky. Klepání v sekačce.	Uvolněné šrouby na motoru, jeho uchycení nebo krytu sekačky.	Dotáhněte šrouby.
Kovově znějící rány.	Cizí těleso blokuje řezné vřetenno.	Vypněte sekačku. Vytáhněte akumulátor PowerAccu z kontaktní lišty. Odstraňte cizí těleso.
Motor se nerozběhne.	Akumulátor PowerAccu není zcela zasunutý.	Popruh nepřilehává naplocho k akumulátoru PowerAccu.
	Termická ochrana vypnula ekačku.	Počkejte cca. 2-5 minut. Pak sekačku opět zapněte.
Motor vysazuje.	Blokování cizím tělesem. Proto ochrana proti blokování vypnula sekačku.	Vypněte sekačku. Vytáhněte akumulátor PowerAccu z kontaktní lišty. Odstraňte cizí těleso.
	Zvolená výška řezu je příliš nízká; příliš rychlá práce. Tepelná ochrana vypnula sekačku.	Po 2-5 minutách vychladnutí zapněte Accu-sekačku napřed s vyšší výškou řezu, pak postupně výšku snižujte až na vypořádanou hodnotu. Snižte rychlost práce s Accu-sekačkou.
	Kapacita baterie je pro velké zatížení příliš malá.	Zredukujte zatížení nebo nabijte akumulátor (viz kapitola 8.2. „Akumulátor PowerAccu“).
Trávník žlutne. Nečistý řez.	Příliš malá výška řezu.	Upravte výšku řezu.
	Příliš velká štěrbina mezi řezným vřetenem a řeznou lištou.	Seřídte řezné ústrojí (viz kapitola 8.4.).
	Nože jsou tupé nebo poškozené.	Nechejte je vyměnit v servisu Brill nebo u autorizovaného prodejce.

V případě jiných poruch se spojte se servisem Brill nebo zašlete sekačku s krátkým popisem poruchy a v případě záruky s příslušnými záručními doklady přímo jednomu z uvedených servisů.

Výslovně upozorňujeme na skutečnost, že podle zákona o ručení za výrobky nejsme povinni ručit za škody způsobené našimi zařízeními, pokud jsou tyto zapříčiněny neodbornou opravou nebo pokud při výměně součástí nejsou použity originální náhradní díly dodávané

výrobce nebo součástí schválené výrobcem a oprava není provedena technickým servisním střediskem nebo autorizovaným odborníkem. Toto upozornění se analogicky vztahuje i na doplňky a příslušenství zařízení.

Prohlášení o shodě s předpisy EU

Podepsaný,

Brill Gartengeräte GmbH, Därmannsbusch 7, D-58456 Witten

potvrzuje, že níže uvedený přístroj v provedení, které je námi uvedeno do provozu, splňuje požadavky harmonizovaných směrnic EU, bezpečnostního standardu EU a standardu specifického pro výrobek.

Při změně přístroje, která není námi odsouhlasena, pozbývá toto prohlášení svou platnost.

Označení přístroje:

Accu-vřetenová sekačka /
nabíječka

Typ:

380 ASM / LG 24

Číslo výrobku:

65035 / 11917

Směrnice EU:

Strojní směrnice 98/37/ES
Elektromagnetická snášlivost
89/336/ES
Směrnice pro nízké napětí
73/23/ES
Směrnice 93/68/ES
Směrnice 2000/14/ES

Harmonizovaná EN:

EN 292-1
EN 292-2
EN 836
EN 6100-3-2
EN 6100-3-3
EN 50338
EN 55014-2
EN 55014-1
EN 60335-2-29:88
EN 61558-2-6:97

**Zaručená hladina
akustického výkonu L_{WA} :**
86 dB (A)

**Naměřená hladina
akustického výkonu L_{WA} :**
82,2 dB (A)

Rok umístění značky CE:
2002

Witten, 02.04.2002



Edgar Heilmann
Geschäftsführer

Akumulatorowa kosiarka bębnowa 380 ASM

1. Elementy funkcyjne (rys. A – X)

- | | | |
|--|---|--|
| 1 Bęben tnący (rys. V) | 11 Łącznik (rys. D) | 20 Akumulator PowerAccu 24 PA (rys. P) |
| 2 Nóż dolny (rys. V) | 12 Pokrętła regulacyjne (rys. O) | 21 Ładowarka LG 24 (24 Volt) (rys. P) |
| 3 Górna część uchwyty (rys. A) | 13 Pokrywa schowka na pasek (rys. Q) | 22 Wtyczka ładowarki (rys. P) |
| 4 Środkowa część uchwyty (rys. A) | 14 Włącznik/wyłącznik (rys. A) | 23 Gniazdo ładowania w akumulatorze PowerAccu (rys. P) |
| 5 Dolna część uchwyty (rys. A) | 15 Przycisk odblokowujący (rys. U) | 24 Szyna kontaktowa (rys. S) |
| 6 Nakrętki skrzydełkowe wraz ze śrubami (rys. A) | 16 Dźwignia uruchamiająca (rys. U) | 25 Szczelinomierz (rys. V) |
| 7 Zaciski do kabla (rys. A) | 17 Pojemnik na trawę (wyposażenie dodatkowe) (rys. X) | 26 Śruba z łbem sześciokątnym (regulacja narzędzia tnącego) (rys. V) |
| 8 Znacznik ustawionej wysokości cięcia (rys. O1) | 18 Uchwyty mocujące w pojemniku na trawę (rys. X) | 27 Węzeł połączeniowy (A) |
| 9 Nakrętki mocujące (rys. N) | 19 Haczyki do mocowania pojemnika na trawę (rys. X) | 28 Haczyki do mocowania pojemnika na trawę (A) |

2. Dane techniczne

Akumulator PowerAccu 24 PA

Akumulator	20 x 1,2 V NiCd
Napięcie/pojemność	24 V / 2,0 Ah
Ciężar	ok. 1,4 kg
Ilość możliwych ładowań	ok. 1000 razy

Ładowarka LG 24

Napięcie	230 V / 100 mA
Czas ładowania	12-24 h
Ciężar	0,2 kg

Akumulatorowa kosiarka bębnowa 380 ASM

Szerokość bębna tnącego	38 cm
Ciężar bez akumulatora	ok. 9,5 kg
Parametry emisji zależne od miejsca pracy $L_{pA}^{1)}$	69 dB (A)
Gwarantowany poziom ciśnienia akustycznego $L_{WA}^{2)}$	86 dB (A)
Zmierzony poziom ciśnienia akustycznego $L_{WA}^{2)}$	82,2 dB (A)
Drgania przenoszone na dłoń i przedramię $a_{vhw}^{1)}$	< 2,5 m/s ²

Pomiar zgodny
¹⁾ EN 836 ²⁾ 2000/14/EG

3. Wskazówki na temat instrukcji obsługi

Instrukcję obsługi należy uważnie przeczytać oraz przestrzegać zawartych w niej wskazówek. Na podstawie niniejszej

instrukcji obsługi należy zapoznać się z urządzeniem, techniką ładowania akumulatora, elementami obsługi i prawidłowym

sposobem użytkowania urządzenia oraz ze wskazówkami na temat bezpieczeństwa.

 Ze względów bezpieczeństwa nie wolno używać kosiarki dzieciom oraz młod-

zieży w wieku poniżej 16 lat, jak również osobom, które nie zapoznały się z instrukcją obsługi.

Instrukcję obsługi urządzenia należy zachować.

4. Prawidłowe użytkowanie kosiarki

Kosiarka bębnowa 380 ASM firmy Brill przeznaczona jest do koszenia trawników oraz powierzchni trawiastych w ogródkach przydomowych lub działkowych. Nie nadaje się ona do stosowania w parkach miejskich, obiektach sportowych, jak również w rolnictwie i leśnictwie.

Stosowanie się do zaleceń producenta podanych w załączonej

instrukcji obsługi stanowi warunek prawidłowego użytkowania kosiarki.

Instrukcja obsługi zawiera również informacje na temat warunków użytkowania, konserwacji i utrzymania sprawności urządzenia.

 **Ostrożnie! Ze uwagi na niebezpieczeństwo uszkodzenia ciała kosiarki nie**

można stosować do podcinania roślin pnących, trawników na dachach oraz w skrzynekach balkonowych.

 **Ostrożnie! Z uwagi na niebezpieczeństwo uszkodzenia ciała akumulator zawarty w zestawie może być stosowany wyłącznie do zasilania 24-woltowych urządzeń firmy Brill.**

PL

5. Montaż kosiarki bębnowej

5.1. Kontrola kompletności

W opakowaniu wysyłkowym kosiarki bębnowej powinny znajdować się następujące elementy:

- kosiarka bębnowa do trawy
- 1 akumulator PowerAccu 24 PA
- 1 część górna uchwytu kosiarki
- 1 część środkowa uchwytu kosiarki
- 1 część dolna uchwytu kosiarki
- Elementy do montażu uchwytu kosiarki (w woreczku foliowym)
- 1 ładowarka LG 24 (24 Volt)
- 1 szczelinomierz
- instrukcja obsługi

5.2. Montaż drzazka prowadzenia (rys. A – M)

1. Obrócić kosiarkę do trawy tak, aby czarne rolki jezdne skierowane były do góry (rys. B/C). Część dolna drzazka (5)

wsunąć otworami (10) na łącznik (11) (rys. B/C).

Wskazówka: Należy uważać na dokładne dopasowanie rowka w otworze (10) z czopem na łączniku (11) (rys. D).

2. Montaż dalszych części drzazka należy wykonać za pomocą czarnego elementu połączeniowego w następujący sposób: Należy wziąć element połączeniowy (27) (zwany dalej węzłem połączeniowym). Przednia i tylna część jest zabezpieczona przed wyskakiwaniem za pomocą zatrzasku. Zatrzask ten znajduje się w szczelinie z tyłu. W celu ułatwienia demontażu zatrzask można odblokować przez naciśnięcie w kierunku zewnętrznym. Włożyć w odpowiednie szczeliny tylnej części wezła połączeniowego (bez napisu Brill) cztery nakretki i lekko docisnąć, aby nie wypadły

one przy obracaniu wezła połączeniowego (rys. E). Obrócić teraz urządzenie i postawić rolkami na ziemi. Przygotować do montażu górną i środkową część drzazka i ułożyć obok siebie jak na rysunku (rys. F). Następnie należy obrócić węzeł połączeniowy na drugą stronę, tak aby uchwyt do podwieszania pojemnika na trawę (28) był skierowany do góry, i przeprowadzić kabel przez kanał po lewej stronie wezła (patrzac od dołu - zwracać uwagę na długość kabla!). (Rys. G). Włożyć teraz obie części drzazka w odpowiednie wybrania (rys. H). Połączyć teraz obie, przednią i tylną, części wezła połączeniowego. Należy przy tym uważać, aby zatrzask wyraźnie zaskoczył, po czym przymocować obie części załączonymi śrubami (rys. I – K).

3. Przymocować teraz środkową i górną część drążka za pomocą zalaczonych nakrętek skrzydełkowych i śrub (rys. L/M).

Uwaga! Kabel nie może zwisać w pobliżu bębna tnącego.

5.3. Regulacja wysokości cięcia (rys. N/O)

! **Uwaga!** Wysokość cięcia należy ustawić przy wyłączonym silniku. Zlekceważenie zaleceń grozi wypadkiem!

Aby ustawić wysokość cięcia kosiarki, należy postępować w następujący sposób:

1. Kosiarkę ustawić na twardym, równym podłożu.

2. Stanąć naprzeciwko skali do ustawiania wysokości cięcia (rys. N).

3. Poluzować obie śruby mocujące (9).

4. Za pomocą pokręteł regulacyjnych (12) ustawić oburącz żądaną wysokość cięcia (rys. O):
najwyższa wysokość: 45 mm
najniższa wysokość: 20 mm

Wskazówka: Należy zwrócić uwagę na to, aby znaczniki wysokości cięcia (8) po obu stronach wskazywały jednakową wartość na skali (rys. O1).

5. Ponownie dokręcić obie nakrętki mocujące (9) (rys. N).

Wskazówka: Ustawiona wysokość cięcia kosiarki bębnowej nie powinna być zbyt niska, ponieważ przy ewentualnych nierównościach podłoża i zbyt niskiej wysokości cięcia może dochodzić do niepożądanego kontaktu noża dolnego oraz bębna tnącego z ziemią.

6. Uruchamianie kosiarki

6.1. Ładowanie akumulatora PowerAccu (rys. P)

Ze względów technicznych akumulator PowerAccu (20) dostarczany jest w stanie nienaladowanym.

Przed pierwszym uruchomieniem kosiarki należy zatem naładować akumulator PowerAccu.

Do tego celu należy używać wyłącznie ładowarki LG 24 (21) dostarczonej wraz z kosiarką.

Ładowarkę (21) podłączyć do gniazda, a wtyczkę ładowarki (22) do gniazda ładowania (23) w akumulatorze PowerAccu. Rozpocznie się cykl ładowania.

Ładowarkę podłączać do sieci o właściwym napięciu!

Czas ładowania: ok. 24 h przy pierwszym ładowaniu, później w zależności od stanu rozładowania od 12 do 24 h.

Akumulator PowerAccu osiąga pełną wydajność dopiero po kilku (ok. 5) cyklach ładowania/rozładowania.

! **Do ładowania akumulatora PowerAccu należy używać wyłącznie ładowarki LG 24, która pod względem**

technicznym optymalnie odpowiada budowie akumulatora.

Stosowanie innych ładowarek niesie za sobą ryzyko wystąpienia szkód materialnych i wypadków.

Producent nie odpowiada za straty materialne poniesione przez użytkownika oraz nie uwzględnia roszczeń gwarancyjnych w przypadku stosowania niewłaściwych urządzeń.

! **Przed pierwszym uruchomieniem kosiarki akumulator PowerAccu należy podłączyć na 24 godziny do sieci w celu całkowitego naładowania.**

! **Podczas ładowania akumulatora zasilacz (21) ulega lekkiemu nagrzananiu.**

! **Ładowanie należy przeprowadzać w suchych pomieszczeniach, nigdy w miejscach narażonych na bezpośrednie działanie promieni słonecznych.**

! **W bezpośrednim otoczeniu miejsca, w którym odbywa się ładowanie, nie mogą znajdować się żadne materiały**

łatwopalne.

6.2. Podłączenie akumulatora PowerAccu (rys. Q – T)

1. Otworzyć schowek z paskiem do przenoszenia (rys. Q). Przytrzymać akumulator PowerAccu prawą dłoń i pociągnąć pasek w lewą stronę tak, aby końcówka paska przylegała płasko do obudowy akumulatora PowerAccu (rys. R).

2. Wsunąć akumulator PowerAccu w szynę kontaktową (24), aż do wyraźnego zakroczenia zatrzasku.

3. Zwinąć pasek w pętlę, włożyć do schowka (rys. T) i zamknąć pokrywę (13). Akumulator PowerAccu zostanie dzięki temu dociśnięty i bezpiecznie zamocowany na szynie kontaktowej.

6.3. Uruchamianie (rys. U)

Uwaga! Przed uruchomieniem kosiarki bębnowej należy sprawdzić i ewentualnie usunąć ciała obce znajdujące się w bębnie tnącym.

Aby uruchomić kosiarkę, należy postępować w następujący sposób:

1. Urządzenie ustawić na równiej powierzchni trawnika.
2. W celu uruchomienia napędu przytrzymać naciśnięty przycisk odblokowujący (15) (rys. U) i równocześnie przyciągnąć drugą dłoń dźwigni

nię uruchamiającą (16) do uchwytu (rys. U).

3. Po zwolnieniu dźwigni (16) nastąpi uruchomienie silnika.

 **Nie wolno demontować ani stosować obejść zamontowanych przez producenta urządzeń zabezpieczających, np. poprzez podwiązanie dźwigni uruchamiającej (16) do uchwytu, ponieważ zachodzi wówczas niebezpieczeństwo uszkodzenia**

ciała, zaś urządzenie nie może wyłączać się automatycznie.

Ostrożnie! Narzędzie tnące wyłącza się z opóźnieniem. Niebezpieczeństwo uszkodzenia ciała!

Podczas pracy z kosiarką akumulator ulega nagrzanemu. Jest to normalne zjawisko, które nie wpływa negatywnie na działanie akumulatora.

7. Zasady prawidłowego koszenia trawników

7.1. Informacje ogólne na temat pielęgnacji trawników

ZNa początku sezonu oraz w przypadku nowo zasianych trawników zaleca się ustawienie relatywnie wysokiej wysokości cięcia (np. 45 mm), dopiero przy drugim i następnym koszeniu wysokość tę można stopniowo zmniejszać. Dobrze zadbaną powierzchnię trawnika osiąga się zazwyczaj przy ustawieniu wysokości cięcia na ok. 25-30 mm.

Ścinanie trawnika należy przeprowadzać możliwie raz w tygodniu. Częste koszenie sprzyja powstawaniu zwartej i gęstej trawy.

Przed rozpoczęciem koszenia powierzchnia trawnika powinna być możliwie sucha. Aby osiągnąć dokładne i czyste cięcie, kosiarkę najlepiej jest prowadzić po linii prostej w tempie spacerowym. Kosiarkę należy zawsze prowadzić obejmując kilka centymetrów już skoszonego pasa trawnika, aby nie pozostawiać za sobą wąskich pasów nieskoszonej trawy.

Pierwsze koszenie należy wykonywać zawsze wcześniej wiosną, gdy tylko trawa zaczyna wzrastać i można już po niej chodzić. Jeśli trawa jest zbyt wysoka, koszenie należy

najpierw wykonywać tylko w jednym kierunku przy ustawionej dużej wysokości cięcia (np. 45 mm), a następnie w poprzek do niego, już z ustawioną żądaną wysokością (np. 25 mm).

Powierzchnia trawnika, jaką można jednorazowo skosić przy pełnym akumulatorze, zależy od wysokości oraz gęstości trawy, tzn. im wyższa i gęstsza jest trawa, tym powierzchnia ta jest mniejsza.

7.2. Koszenie

Wskazówka: Aby zapobiec zółknięciu trawy, do koszenia należy używać ostrych, sprawnych bębnowych ostrz.

Aby osiągnąć dokładne, czyste cięcie, kosiarkę należy prowadzić z odpowiednio dopasowaną prędkością, najlepiej po linii prostej.

Wskazówka: Kosiarka jest przystosowana zarówno do pracy z akumulatorem, jak też bez akumulatora.

Ostrożnie! Obracający się bęben tnący może spowodować okaleczenia.

Należy bezwzględnie zachować wyznaczony przez uchwyt odstęp bezpieczeństwa między

bębniem tnącym a użytkownikiem.

Podczas prac na powierzchniach pochyłych kosiarkę prowadzić zawsze w poprzek zbocza, zwracając uwagę na bezpieczne utrzymanie pozycji stojącej, zapewniającej zachowanie równowagi ciała.

Należy zachować szczególną ostrożność podczas schodzenia z kosiarką bębnową ze zbocza. Niebezpieczeństwo potknięcia!

Podczas ustawiania wysokości cięcia należy postępować zgodnie z opisem w punkcie „Ustawianie wysokości cięcia”.

7.3. Koszenie trawnika z pojemnikiem na trawę – wyposażenie dodatkowe (rys. X)

 **Pojemnik na trawę można zakładać tylko przy wyłączonym silniku oraz gdy narzędzie tnące nie obraca się.**

Używając pojemnika na trawę można zaoszczędzić sobie trudu zbierania ściętej trawy z powierzchni trawnika.

Aby zamontować pojemnik na trawę:

1. Uchwyt mocujący w pojemniku na trawę (18) zawiesić na haczykach (19) kosiarki, po czym

2. za pomocą haczyka zawiesić pasek do przenoszenia na drążku uchwyty kosiarki (27/28).

Wskazówka: Wysokość pojemnika na trawę można ustawić regulując długość paska.

Warunkiem dokładnego uprzątnięcia ściętej trawy jest prowadzenie kosiarki w odpowiednio dostosowanym tempie spacerowym.

Blokada silnika / wyłącznik temperaturowy

W sytuacji gdy do wnętrza kosiarki przedostaną się ciała obce blokujące obracanie się noża lub powodujące przeciężenie silnika, silnik kosiarki zostanie automatycznie wyłączony przez wyłącznik bezpieczeństwa. Wyciągając z szyny kontaktowej akumulator PowerAccu. Usunąć ciała obce lub przyczynę przeciężenia, a następnie po kilku sekundach z powrotem uruchomić urządzenie. Jeśli w dalszym ciągu, pomimo braku obecności ciał obcych w narzędziu tnącym dochodzi do wyłączenia silnika,

może to oznaczać, że ustawiona wysokość cięcia jest zbyt niska. Należy zwiększyć wysokość cięcia, np. do 45 mm i dopiero przy następnym koszeniu spróbować skosić trawę na żadaną wysokość.

W przypadku długotrwałej pracy silnik kosiarki może się nagrzewać. Aby nie spowodować przegrzania silnika, wyłącznik temperaturowy wyłącza silnik we właściwym momencie.

Urządzenie można ponownie uruchomić po upływie 2-5 minut, potrzebnych do ochłodzenia silnika.

PL

8. Konserwacja, czyszczenie, przechowywanie

8.1. Konserwacja

Konserwacja obejmuje prace, jakie zwykle są wykonywane przy kosiarce, której stan techniczny można uznać za sprawny. Regularne kontrole (pewne osadzenie połączeń śrubowych, rysy, uszkodzenia mechaniczne) oraz wymiana uszkodzonych lub zużytych części zapobiegają wypadkom oraz awariom urządzenia.

Naprawy mogą być przeprowadzane wyłącznie przez punkty serwisowe firmy Brill lub przez autoryzowane punkty sprzedaży firmy Brill.

 **Przed dokonywaniem ustawień lub czyszczeniem kosiarkę bębnową należy wyłączyć i zabezpieczyć przed niezamierzonym włączeniem. W tym celu należy usunąć akumulator PowerAccu.**

8.2. Akumulator PowerAccu (rys. P)

Ładowanie akumulatora PowerAccu

 **Wskazówka: Akumulator PowerAccu można łado-**

wać wyłącznie przy użyciu dostarczonej ładowarki. Stosowanie innych ładowarek niesie za sobą ryzyko wystąpienia szkód materialnych i wypadków. Producent nie odpowiada za straty materialne oraz nie uwzględnia roszczeń gwarancyjnych w przypadku stosowania niewłaściwych urządzeń.

Przed użyciem kosiarki zalecane jest podłączenie akumulatora PowerAccu do dostarczonej ładowarki (21) na 24 godziny w celu jego naładowania.

 **Uwaga! Nie należy ładować akumulatora bezpośrednio po zakończeniu pracy, kiedy jest on zbyt gorący lub nagrany przez promienie słoneczne. Przedtem trzeba go odstawić do ostygnięcia.**

Ładowanie przeprowadzać w miejscu nie narażonym na bezpośrednie działanie promieni słonecznych.

Akumulatora nie należy ładować w pobliżu kwasów i materiałów łatwopalnych. Niebezpieczeństwo pożarowe!

Wskazówka: Ładowania akumulatora nie powinno się odkładać do czasu osiągnięcia jego pełnego rozładowania.

Akumulator PowerAccu należy ładować w stanie suchym w następujący sposób (rys. P):

1. Otworzyć pokrywę schowka na pasek do przenoszenia (13).
2. Wyciągnąć akumulator PowerAccu (20) z szyny kontaktowej.
3. Włożyć wtyczkę (22) ładowarki do gniazda ładowania (23).
4. Podłączyć ładowarkę (21) do gniazdka sieciowego.
5. Po naładowaniu akumulatora można kontynuować koszenie – patrz punkt 6.2.

Wskazówki:

- Gniazdo ładowania (23) należy chronić przez zabrudzeniami oraz wilgocią.
- **Jeśli stan naładowania akumulatora jest tak niski, że niemożliwe jest uruchomienie kosiarki, wówczas akumula-**

tor należy pozostawić do natadowania na 24 godziny.

Akumulator należy przechowywać w pomieszczeniu o temperaturze dodatniej, w suchym, zamkniętym miejscu niedostępnym dla dzieci – najlepiej umieszczony na odpowiedniej wysokości. Chronić przed bezpośrednim działaniem promieni słonecznych.

Ze względu na ryzyko uszkodzenia akumulatora na skutek niewłaściwego stosowania oraz niebezpieczeństwo wypadkowe, akumulatora nie należy przechowywać podłączonego do innych urządzeń.

Przed podłączeniem ładowarki należy zawsze upewnić się, czy powierzchnie zewnętrzne obu-dowy oraz styki akumulatora są suche. Ewentualne zabrudzenia należy usunąć za pomocą miękkiej i suchej szmatki, nigdy za pomocą bieżącej wody.

Przed pozostawieniem akumulatora do przechowania na dłuższy okres czasu, należy go całkowicie natadować. Ponieważ akumulator NiCd ulega z czasem samorozładowaniu, przed pierwszym użyciem po dłuższym okresie przechowywania należy go ponownie natadować do pełna.

8.3. Kosiarka z silnikiem

Oczyszczenie

 **Ze względu na niebezpieczeństwo wypadkowe oraz powstania szkód materialnych, kosiarki nie należy myć pod bieżącą wodą, zwłaszcza strumieniem pod wysokim ciśnieniem.**

Po skończonej pracy urządzenie oczyścić miękką szmatką. Bębny tnące oraz nóż dolny spryskać olejem o niskiej lepkości (np. środkiem do konserwacji).

Konserwacja

Ostrzenie noży, które w przypadku starannie wykonywanych zabiegów pielęgnacyjnych wymagane jest dopiero po rocznym okresie eksploatacyjnym, może być, ze względu na wymagania techniki ostrzenia, wykonywane wyłącznie w autoryzowanym serwisie firmy Brill.

Naprawy kosiarki oraz montaż bębnow tnących mogą być wykonywane tylko we właściwych warsztatach specjalistycznych.

Wskazówka: Należy zadbać o to, aby nakrętki, bolce oraz śruby były dociągnięte, a urządzenie znajdowało się zawsze w należytym stanie technicznym.

Ze względów bezpieczeństwa wymianę zużytych i uszkodzonych części należy zlecać serwisowi firmy Brill lub autoryzowanemu punktowi sprzedaży firmy Brill.

Aby zapobiec okaleczeniom oraz uszkodzeniom urządzenia, zalecane jest dokonywanie dokładnego przeglądu kosiarki jesienią, aby na początku następnego sezonu była natychmiast gotowa do użycia.

Wyciągnąć z szyny kontaktowej akumulator PowerAccu. Usunąć ciała obce lub przyczynę przeciążenia, a następnie po kilku sekundach z powrotem uruchomić urządzenie. Jeśli w dalszym ciągu, pomimo braku obecności ciała obcych w narzędziu tnącym dochodzi do wyłączenia silnika, może to oznaczać, że ustawiona wysokość cięcia jest zbyt niska.

Należy zwiększyć wysokość cięcia, np. do 45 mm i dopiero przy następnym koszeniu spróbować skosić trawę na żadaną wysokość.

W przypadku długotrwałej pracy silnik kosiarki może się nagrzewać. Aby nie spowodować przegrzania silnika, wyłącznik temperatury wyłącza silnik we właściwym momencie.

Urządzenie można ponownie uruchomić po upływie 2-5 minut, potrzebnych do ochłodzenia silnika.

Przechowywanie

Kosiarkę należy przechowywać w suchym, zabezpieczonym przed mrozem oraz chłodnym miejscu.

Miejsce przechowywania urządzenia powinno być niedostępne dla dzieci.

8.4. Regulacja narzędzia tnącego (rys. V/W)

Mechanizm tnący kosiarki został optymalnie ustawiony przez producenta. Jeśli po dłuższym okresie używania jakość cięcia ulegnie pogorszeniu, wówczas należy wyregulować nóż dolny w następujący sposób:

1. Wyłączyć kosiarkę i wyciągnąć akumulator z szyny kontaktowej, aby uniemożliwić niezamierzone uruchomienie kosiarki.
2. Dostarczony szczelinomierz (25) wsunąć z lewej strony pomiędzy ostrze (1) bębna tnącego (2) oraz nóż dolny (rys. V).
3. Przekręcić śrubę z łbem sześciokątnym (26) za pomocą klucza widelkowego 10 mm w prawo do momentu, aż szczelinomierz będzie swobodnie przylegał. Te same czynności wykonać po prawej stronie kosiarki.

4. Wykonać próbny obrót bębna tnącego; żadne ostrze nie może dotykać noża dolnego.

 **Uwaga! Prace przy narzędziu tnącym powinny być wykonywane**

ze szczególną ostrożnością (niebezpieczeństwo skałeczenia!). Dla ochrony przed skałeczeniem należy nosić odpowiednie rękawice ochronne.

5. Po wyregulowaniu mechanizmu tnącego zaleca się wykonanie próby cięcia korzystając z arkusza gazety (rys. W).

9. Usuwanie odpadów / recykling



Ni-Cd



Stosowane akumulatory zawierają ognia nikielowo-kadmowe.

razem z odpadami domowymi, lecz należy je usuwać zgodnie z odpowiednimi przepisami.

Zużyte akumulatory należy koniecznie oddać do punktu handlowego, prowadzącego sprze-

daż 24-woltowych akumulatorów PowerAccu firmy Brill, lub do punktu utylizacji odpadów, przyjmującego akumulatory zawierające ognia wtórne.

Do upływu okresu żywotności nie powinny być one wyrzucane

10. Wskazówki na temat prawidłowego użytkowania oraz wskazówki na temat bezpieczeństwa



Urządzenie należy sprawdzić przed każdym użytkowaniem

Przed każdym uruchomieniem należy przeprowadzić wzrokową kontrolę urządzenia. Urządzenia nie należy używać, jeśli są uszkodzone zabezpieczenia (układ załączający na uchwycie; ostona bezpieczeństwa) i/lub mechanizm tnący. Nie należy nigdy stosować obejść układów zabezpieczeń.

Przed rozpoczęciem pracy sprawdzić powierzchnię trawnika. Należy usunąć z niego niepożądane przedmioty (np. kamienie). Podczas pracy należy zwracać uwagę na przedmioty mogące stanowić zagrożenie (np. kamienie).

Sprawdzać w regularnych odstępach czasu stan techniczny bębna tnącego oraz noża dolnego i w razie stwierdzenia uszkodzeń naprawić zgodnie z zaleceniami.

Wymianę narzędzi tnących zlecać tylko w punktach serwi-

sowych firmy Brill lub w autoryzowanych punktach sprzedaży.



Użytkowanie / odpowiedzialność

Niewłaściwie użytkowanie kosiarki grozi ciężkimi okaleczeniami! Za bezpieczeństwo w obszarze pracy odpowiada sam użytkownik.

Kosiarki nie należy nigdy uruchamiać, gdy jest ona odwrócona – niebezpieczeństwo zranienia!

Kosiarki należy używać wyłącznie w celu określonym w niniejszej instrukcji obsługi.

Należy pracować tylko w warunkach dobrej widoczności.

Kosiarkę należy prowadzić tylko w tempie spacerowym.

Należy zapoznać się z otoczeniem i zwrócić uwagę na możliwe zagrożenia, których można nie usłyszeć ze względu na pracę urządzenia.

Dla ochrony nóg należy nosić mocne obuwie oraz długie spodnie.

Dłonie oraz stopy trzymać z dala od narzędzia tnącego!

Należy zwracać uwagę na to, aby w obszarze pracy urządzenia nie znajdowały się inne osoby (zwłaszcza dzieci) lub zwierzęta.

Podczas pracy należy zwracać uwagę na zachowanie bezpiecznej i pewnej postawy. Należy zachować ostrożność podczas cofania się. Niebezpieczeństwo poślizgnięcia!

W przypadku natrafienia na przeszkodę podczas pracy natychmiast wyłączyć kosiarkę. Wyciągnąć akumulator PowerAccu z szyny kontaktowej.

Usunąć przeszkodę, sprawdzić urządzenie pod kątem wystąpienia uszkodzeń i ewentualnie zlecić naprawę.



Przerwanie pracy

Nigdy nie pozostawiać wyłączonej kosiarki bez nadzoru. W przypadku przerwania pracy kosiarkę należy umieścić w bezpiecznym miejscu.

W przypadku przerwania pracy w przemieszczenia kosiarki, należy ją bezwzględnie wyłączyć i wyciągnąć akumulator PowerAccu z szyny kontaktowej.

 Zwracać uwagę na wpływ czynników atmosferycznych

Urządzenia nie należy używać podczas deszczu oraz w mokrym lub wilgotnym otoczeniu.

Kosiarki nie należy używać w bezpośredniej bliskości basenów lub oczek wodnych.

Przestrzegać obowiązującego w danym miejscu czasu niezakłócania spokoju!

Nie narażać ładowarki na działanie wilgoci.

 Wskazówki bezpieczeństwa – akumulator / niebezpieczeństwo porażenia prądem elektrycznym

Nie należy ładować akumulatora bezpośrednio po zakończeniu pracy lub nagrzanego przez promienie słoneczne. Przedtem trzeba go odstawić do ostygnięcia.

Ładowanie przeprowadzać w miejscu nie narażonym na bezpośrednie działanie promieni słonecznych.

Akumulator PowerAccu należy ładować zawsze po uprzednim odłączeniu go od kosiarki.

Akumulatora nie należy ładować w pobliżu kwasów i materiałów łatwopalnych. Niebezpieczeństwo pożarowe!

Akumulator PowerAccu można podłączać wyłącznie do właściwych urządzeń zewnętrznych.

W pewnych warunkach ekstremalnych może dojść do wycieku cieczy z wnętrza akumulatora. Nie oznacza to jednak jego uszkodzenia.

W przypadku utraty szczelności obudowy i wystąpienia wycieku

cieczy z wnętrza akumulatora należy postępować w następujący sposób:

1. Odpowiednią część akumulatora przemyć wodą i mydłem.
2. Zneutralizować ciecz akumulatorową za pomocą octu lub soku z cytryny.
3. W przypadku przedostania się cieczy akumulatorowej do oczu, należy je przemyć przynajmniej przez 10 minut czystą wodą. Natychmiast wezwać lekarza!

Zużytego akumulatora w żadnym wypadku nie wrzucać do ognia. Niebezpieczeństwo eksplozji!

Należy uważać, aby nie łączyć ze sobą styków kontaktowych za pomocą metalowych przedmiotów lub innych elementów przewodzących prąd elektryczny. Niebezpieczeństwo zwarcia i porażenia prądem elektrycznym!

11. Zakłócenia

Poniższa tabela zawiera najczęściej pojawiające się awarie oraz sposoby ich usuwania.

Zakłócenie	Możliwa przyczyna	Usuwanie
Zbyt wysoki poziom hałasu. Grzechotanie podczas pracy.	Śruby przy silniku, jego zamocowaniu lub obudowie są obluzowane.	Dokręcić śruby.
Słyszalne uderzenia o metalowe części.	Ciało obce blokuje bęben tnący.	Wyłączyć urządzenie. Wyciągnąć z szyny kontaktowej akumulator PowerAccu. Usunąć ciało obce.
Silnik nie daje się uruchomić.	Akumulator PowerAccu nie do końca wsunięty. Zadziałał wyłącznik temperaturowy.	Pasek do przenoszenia nie przylega do akumulatora. Odczekać ok. 2-5 minut. Następnie włączyć urządzenie.
Silnik gaśnie.	Blokowanie przez ciało obce. Spowodowało to zadziałanie wyłącznika silnika.	Wyłączyć urządzenie. Wyciągnąć z szyny kontaktowej akumulator PowerAccu. Usunąć ciało obce.

Zakłócenie

Możliwa przyczyna

Usuwanie

Ustawiona wysokość cięcia zbyt niska; zbyt duża prędkość koszenia. Zadziałał wyłącznik temperaturowy.

Po upływie czasu studzenia ok. 2-5 minut uruchomić kosiarkę najpierw przy ustawionej zwiększonej wysokości cięcia, a następnie stopniowo ją zmniejszać, aż do osiągnięcia żądanej wysokości. Zwolnić tempo prowadzenia kosiarki po powierzchni trawnika.

Silnik gaśnie.

Zbyt niska pojemność akumulatora dla istniejącego obciążenia.

Zmniejszyć obciążenie lub naładować akumulator (patrz rozdział 8.2. „Akumulator”).

PL Trawnik żółknie. Nieczyste cięcie.

Ustawiono zbyt niską wysokość cięcia.

Poprawić wysokość cięcia.

Zbyt duża szczelina międzybębniem tnącym a nożem dolnym.

Poprawić ustawienie narzędzia tnącego (patrz rozdział 8.4.).

Nóż jest tępy lub uszkodzony.

Wymienić nóż w serwisie firmy Brill lub zlecić wymianę w autoryzowanym punkcie serwisowym.

W razie wystąpienia innych awarii prosimy o skontaktowanie się z serwisem firmy Brill lub odesłanie uszkodzonego urządzenia z krótkim opisem awarii, a w okresie gwarancyjnym razem z odpowiednimi dokumentami gwarancyjnymi, bezpośrednio do jednego z wymienionych punktów serwisowych.

Producent podkreśla stanowczo, iż zgodnie z odpowiednimi przepisami, nie ponosi odpowiedzialności za szkody spowodowane przez urządzenie, o ile wynikły one w następstwie niefachowej naprawy lub w przypadku wymiany części, jeśli nie zostały zastosowane oryginalne części zamienne producenta lub części przez niego dopuszczone,

zaś naprawa nie została przeprowadzona przez dział obsługi klienta lub autoryzowanego pracownika. Powyższe zastrzeżenie dotyczy części uzupełniających i osprzętu.

Deklaracja zgodności Unii Europejskiej

Niżej podpisany

Brill Gartengeräte GmbH, Därmannsbusch 7, D-58456 Witten

potwierdza, że poniżej opisane urządzenia w wykonaniu wprowadzonym przez nas do obrotu spełniają wymagania zharmonizowanych dyrektyw Unii Europejskiej, standardów bezpieczeństwa Unii Europejskiej i standardów specyficznych dla danego produktu.

W przypadku wprowadzenia zmian nie uzgodnionych z nami to wyjaśnienie traci swoją ważność.

Opis urządzenia:

Akumulatorowa kosiarka
bębnowa / ładowarka

Typ:

380 ASM / LG 24

Art. nr.:

65035 / 11917

Wytyczne Unii Europejskiej:

Dyrektywy dla maszyn
98/37/EG
Tolerancja Elektromagnetyczna
89/336/EG
Dyrektywa Niskiego Napięcia
73/23/EG

Dyrektywa 93/68/EG

Dyrektywa 2000/14/EG

Zharmonizowane EN:

EN 292-1
EN 292-2
EN 836
EN 6100-3-2
EN 6100-3-3
EN 50338
EN 55014-2
EN 55014-1
EN 60335-2-29:88
EN 61558-2-6:97

Gwarantowany poziom

ciśnienia akustycznego L_{WA} :
86 dB (A)

Zmierzony poziom

ciśnienia akustycznego L_{WA} :
82,2 dB (A)

Rok nadania znaku CE:

2002

Witten, 02.04.2002



Edgar Heilmann
Geschäftsführer

PL



Batteridrivna klippare 380 ASM

1. Funktionsdelar (fig. A – X)

- | | | | | | |
|----|--|----|--|----|---|
| 1 | Knivcylinder (fig. V) | 11 | Handtagsfäste (fig. D) | 21 | Laddare LG 24 (24 Volt) (fig. P) |
| 2 | Underkniv (fig. V) | 12 | Inställningsreglage (fig. O) | 22 | Kontaktston till laddare (fig. P) |
| 3 | Övre handtagsdel (fig. A) | 13 | Lock till bärremsfack (fig. Q) | 23 | Uttag på Powerbatteri (fig. P) |
| 4 | Mittsektion handtagsdel (fig. A) | 14 | Till/Från-omkopplare (fig. A) | 24 | Kontaktskena (fig. S) |
| 5 | Nedre handtagsdel (fig. A) | 15 | Säkerhetsspärr (fig. U) | 25 | Bladmått (fig. V) |
| 6 | Vingmuttrar med skruvar (fig. A) | 16 | Starthandtag (fig. U) | 26 | Sexkantskruv (för justering av cylinder) (fig. V) |
| 7 | Kabelklämma (fig. A) | 17 | Fångstsäck för gräs (tillbehör) (fig. X) | 27 | Monteringsknut (A) |
| 8 | Pil för klipphöjdsmarkering (fig. O1) | 18 | Fästhål för fångstsäck (fig. X) | 28 | Fästhakar för uppsamlingskorg (A) |
| 9 | Ställmuttrar (fig. N) | 19 | Fästkrok för fångstsäck (fig. X) | | |
| 10 | Uttag för klack och handtagsfäste (fig. D) | 20 | Powerbatteri 24 PA (fig. P) | | |

S

2. Tekniska data

Powerbatteri 24 PA

Batteri	20 x 1,2 V NiCd
Spänning / kapacitet	24 V / 2,0 Ah
Vikt	ca. 1,4 kg
Antal laddningar	ca. 1000

Batteriladdare LG 24

Spänning	230 V / 140 mA
Laddningstid	12 - 24 timmar
Vikt	0,2 kg

Batteridrivna klippare 380 ASM

Klippbredd	38 cm
Vikt utan batteri	ca. 9,5 kg
Emissionsvärde (på arbetsplatsen) $L_{pA}^{1)}$	69 dB (A)
Garanterad bullernivå $L_{WA}^{2)}$	86 dB (A)
Uppmätt bullernivå $L_{WA}^{2)}$	82,2 dB (A)
Svängningar i hand/arm $a_{vhw}^{1)}$	< 2,5 m/s ²

Mätmetod enligt

¹⁾ EN 836 ²⁾ 2000/14/EC

3. Anmärkningar för bruksanvisning

Läs noga igenom bruksanvisningen och följ dess anvisningar. Gör dig förtrogen med maskinen, dess laddningsteknologi, dess inställningsdelar och rätt användning samt säkerhets-

anvisningarna med hjälp av den här bruksanvisningen.



Av säkerhetsskäl får inte barn och ungdomar under 16 år liksom personer, som

inte är förtrogena med den här bruksanvisningen använda batteridrivna klippare.

Förvara bruksanvisningen på säkert ställe.

4. Rätt användning av din batteridrivna klippare

Brill batteridrivna klippare 380 ASM är avsedd för klippning av gräsmatta i och runt privata trädgårdar. Den är inte avsedd för bruk på allmänna platser såsom parker, idrottsplatser, jordbruk eller skogsbruk.

En förutsättning för en riktig användning av maskinen är

att bruksanvisningen som tillverkaren bifogat följs.

Bruksanvisningen innehåller också drifts-, skötsel- och reparationsråd.

 **OBS! För att undvika skador får ej batteridrivna klippare användas för klippning**

av buskar, häckar, och snår eller för klippning av gräs på tak eller i balkong lädor.

 **OBS! På grund av risk för personskada får batteriet endast användas som energikälla för 24 volts maskiner från Brill.**

5. Montering av batteridrivna klippare

5.1. Kontrollera att alla delar finns med

Förpackningen skall innehålla följande delar:

- Batteridrivna klippare
- 1 Powerbatteri 24 PA
- 1 st övre handtagsdel
- 1 st mittsektion handtagsdel
- 1 st nedre handtagsdel
- Monteringsdelar till handtaget i en plastpåse
- En batteriladdare LG 24 (24 Volt)
- Ett bladmått
- Bruksanvisning

5.2. Montering av handtag (fig A – M)

1. Tippa gräsklipparen så att de svarta rullarna pekar uppåt (fig. B/C). Den nedre handtagsdelen (5) skjuts med hålen (10) över handtagsfästet (11) (fig. B/ C).
OBS: Kontrollera att markeringen i hålet (10) och handtagsfästets (11) säkerhetsstopp passar mot varandra (fig. D)
2. De övriga delarna på handtaget monteras samman med hjälp av den svarta monteringsknuten:
Ta isär monteringsknuten (27). Fronten och baksidan sitter

ihop med ett snäpplås. Snäpplåset sitter i ursparningen på baksidan. Tryck på snäpplåset och monteringsknuten öppnas. Sätt i de fyra muttrarna i hålen i knuten bakre del (utan logga). Tryck in muttrarna något så att de inte faller ur när du vänder på monteringsknuten (Fig. E). Vänd gräsklipparen så att rullarna vilar på marken. Lägg ut de olika handtagsdelarna som bilden visar (Fig. F).
Håll i monteringsknuten med hängfästet för uppsamlingskorgen (28) uppåt och för kabeln genom kabelföringen på monteringsknutens vänstra sida (sett nedifrån – kontrollera kabelns längd) (Fig. G).
Montera de båda handtagsdelarna enligt bilden (Fig. H).
Sätt fast monteringsknutens front. Kontrollera att snäpplåset hakar i ordentligt och skruva åt de båda delarna med skruvarna (Fig. I/K).
3. Skruva fast mittsektionen och överdelen med de medföljande vingmuttrarna och skruvarna (fig. L/M).
Varning! Kabeln får ej hänga löst nere vid knivvalsen.

5.3. Inställning av klipphöjd (Fig. N/O)

 **Varning! Ändra aldrig klipphöjden när motorn är igång. Risk för skador.**

Ställ in klipphöjden på batteridrivna klippare enligt nedan:

1. Ställ klipparen på ett plant, fast underlag.
2. Ställ Dig framför klipparen och dess höjdställning (fig. N).
3. Lossa på de båda ställmuttrarna (9).
4. Ställ in önskad klipphöjd med båda reglagen (12) samtidigt (fig. O):
Högst klipphöjd: 45 mm
Lägst klipphöjd: 20 mm
OBS! Se till att båda reglagen är inställda på samma höjd (8) (fig. O1).
5. Spänn båda ställmuttrarna (9) (fig. N).

OBS! Se till att knivcylindern och underkniven ej berör marken vid ojämnt underlag då klipparen är inställd på den lägsta klipphöjden.

6. Idrifttagning

6.1. Laddning av Powerbatteri (fig. P)

Av tekniska skäl är Powerbatteriet (20) ej laddat vid leverans och måste därför laddas innan det tas i bruk första gången.

För laddning får endast laddaren LG 24 (21) användas.

Stick in batteriladdaren (21) i vägguttaget och kontaktdonet (22) i uttaget (23) på Powerbatteriet. Laddningen börjar.

Ge akt på att nätspänningen stämmer!

S

Laddningstid: första laddning ca 24 tim, därefter 12-24 tim beroende på urladdning.

Batteriet når först efter flera (ca 5) upp- och urladdningar full kapacitet.

⚠ Powerbatteriet får uteslutande laddas med laddaren LG 24, eftersom endast denna garanterar en optimal teknisk anpassning mellan batteri och laddare.

Andra laddare medför risk för skada på person, laddare och batteri.

Vid användning av andra laddare upphör tillverkarens garanti att gälla.

⚠ Var vänlig ladda Powerbatteriet oavbrutet 24 timmar före den första idrifttagningen.

⚠ Under laddningen uppvarms laddaren (21) något.

⚠ Ladda endast i torra utrymmen och aldrig i direkt solsken.

⚠ Ge akt på att inga lättantändliga ämnen finns i direkt närhet under laddningsprocessen.

6.2. Anslutning av Powerbatteri (fig. Q – T)

1. Öppna bärremsfacket (fig. Q). Håll Powerbatteriet i höger hand och dra samtidigt med vänster hand ut bärremmen åt vänster sida så att remmens ändrar ligger an plant mot Powerbatteriet (fig. R).
2. Skjut in Powerbatteriet i kontaktskenan (24), tills det snäpper fast i låst läge (fig. S).
3. Stuva undan bärremmen i slingor i bärremsfacket (fig. T) och stäng därefter igen locket (13). Därvid säkras samtidigt Powerbatteriet i kontaktskenan.

6.3. Start av klipparen (Fig. U)

OBS! Kontrollera och ta bort föremål som eventuellt fastnat i knivcylindern före start.

Starta batteridriven klippare enligt nedan:

1. Ställ klipparen på en jämn del av gräsmattan.
2. För att starta, håll låsknappen (15) nedtryckt och dra samtidigt med andra handen starthandtaget (16) i riktning mot skaffet (fig. U).
3. När starthandtaget (16) släpps stannar motorn.

⚠ Den av tillverkaren installerade startanordningen får ej flyttas eller manipuleras med t.ex. genom att fästa starthandtaget (16) mot klipparens handtag. Detta förhindrar klipparens automatiska avstängning och kan orsaka skador.

OBS! Knivcylindern snurrar ett par sekunder efter motorns avstängning.

Vid användning av batteridriven klippare blir batteriet varmt; detta är normalt och påverkar inte dess kapacitet.

7. Korrekt klippning

7.1. Allmänna råd vid gräsmatteklippning

I början av säsongen och vid klippning av nyanlagda gräsmattor rekommenderar vi en relativt hög klipphöjdsinställning (45 mm) som sedan gradvis kan sänkas. För att bibehålla en välklippt gräsmatta bör klipphöjden ställas in på ca. 25-30 mm.

Om möjligt, klipp gräsmattan en gång per vecka. När gräsmattan klipps ofta blir gräset tätare.

Klipp alltid då det är relativt torrt. För att få en snyggt klippt gräsmatta försök föra klipparen så rakt som möjligt. Överlappa ett par centimeter för att undvika smala oklippta strängar.

Klipp gräset första gången på våren då gräset börjat växa och man kan gå på gräsmattan. Om gräset hunnit bli alltför högt, klipp det först på längden med en klipp höjd på ca. 45 mm och sen på bredden med en lägre klipp höjd (ca. 25 mm).

Ytan av gräsmatta som är möjlig att klippa med en uppladdning

beror på grässets höjd och täthet d.v.s ju högre och tätare gräs desstu mindre yta kan klippas med ett fulladdat batteri.

7.2. Klipping

Tips: Klipp endast med en skarp knivcylinder så att gräset inte slits av eller blir gult.

För bästa klippresultat gå med klipparen i en jämn hastighet och så rakt som möjligt.

OBS! Batteridrivna klippare kan användas även om batteriet är urladdat som en vanlig handgräsklippare.

Varning! Den snurrande knivcylindern kan orsaka skada.

Den som klipper uppmanas till att hålla ett säkerhetsavstånd till knivcylindern, förslagsvis handtagsavstånd.

Vid arbete på slutningar för klipparen diagonalt och se till att ha ett gott förfäste.

Var speciellt försiktig vid rörelser bakåt så att Du inte snubblar och får klipparen över Dig.

För information om hur man ställer in klipphöjden vänligen se "Inställning av klipphöjd".

7.3. Klipping med fångstsäck för gräs – tillbehör (fig. X)

⚠ Fångstsäcken för gräs får endast monteras när motorn är avstängd och klippverktygen står stilla.

Om Brill fångstsäck för gräs används, slipper du räfsa upp det klippa gräset.

Montering av fångstsäck för gräs kroka in fångstsäckens fästhål (18) i fästkrokarna (19) till batteridrivna klippare och fäst bärremmen med kroken i handtaget (27/28).

Anmärkning: Fångstsäckens höjd kan ställas in med hjälp av bärremmen.

För bäst uppsamlingsresultat, för klipparen i promenadtakt.

Blockeringsskydd / termisk skyddsbytare

Om klipparen blockeras av något föremål eller om motorn överbelastas, stoppas motorn av ett överbelastningsskydd. Dra ut Powerbatteriet ur kontaktskenan. Ta bort föremålet eller undersök anledningen till att motorn överbelastades, vänta några sekunder och starta om motorn.

Om motorn slås av igen även om det inte finns något föremål i knivcylindern är det möjligt att den utvalda klipphöjden är för låg. Välj en högre klipphöjd (45 mm) och klipp sedan en andra gång med lägre klipphöjd.

Om batteridrivna klippare är överbelastad en längre tid blir motorn varm. För att skydda motorn mot överhettning slår överbelastningsskyddet av motorn.

Slå på motorn igen efter ca. 2-5 minuter.

8. Underhåll, skötsel, förvaring

8.1. Underhåll

Underhåll inkluderar allt arbete som utförs för att hålla batteridrivna klippare i perfekt skick. Genom att med jämna mellanrum kontrollera klipparen (se till att skruvar är åtdragna, hålla uppsikt efter sprickor eller andra skador) och ersätta skadade eller utslitna delar motverkas olyckshändelser.

Reparationer får endast utföras av Brill service eller av Brill auktoriserade reparationsverkstäder.

⚠ Innan cylinderklipparen ställs in eller rengörs ska den stängas av och säkras mot oavsiktlig inkoppling. Därvid ska Powerbatteriet avlägsnas.

8.2. Powerbatteri (fig. P)

Laddning av Powerbatteri

⚠ OBS! Ladda endast batteriet med den medföljande laddaren. Användande av andra laddaggregat kan leda till skador. Om en laddare annan än den medföljande används befrias Brill från ansvar och garantiåtagande.

Vi rekommenderar laddning direkt efter användande med den bifogade laddaren (21).

⚠ OBS! Ladda inte batteriet om det har blivit uppvärmt av sol eller användande. Låt det först svalna.

Utsätt aldrig batteriet för direkt sol under laddning.

Ladda aldrig batteriet i närheten av syror eller andra lättantändliga material. Risk för brand!

Info: Vänta inte tills batteriet är helt urladdat innan Du laddar upp.

Ladda Powerbatteriet i torrt utrymme på följande sätt (fig. P):

1. Öppna kåpan till bärremsfacket (13).
2. Dra ut Powerbatteriet (20) ur kontaktskenan.
3. Stick in laddarens kontaktdon (22) i uttaget (23).
4. Anslut därefter laddaren (21) till nätuttaget.
5. För att fortsätta klippningen, förfar du på det sätt som beskrivs under punkt 6.2.

Anmärkningar:

- Laddkontakten (23) skall skyddas mot smuts och fukt.
- **Är batteriet så starkt urladdat att cylinderklipparen blir stående, uppgår laddningstiden till 24 timmar.**

Batteriet skall förvaras på torr, frostfri, låst plats utom räckhåll för barn. Utsätt ej batteriet för direkt solstrålning.

Förvara aldrig batteriet anslutet till något av arbetsredskapen, för att förhindra missbruk och olyckor.

Se till att batteriets kontaktyta alltid är ren och torr före användning. Rengör dem vid behov med en mjuk torr trasa.

Använd aldrig vatten.

Under förvaring laddas Powerbatteriet ur och måste laddas upp helt före nästa användning igen.

8.3. Batteridrivna klippare

Rengöring

 **För att undvika skador på människor eller materiella skador: Rengör aldrig batteridrivna klippare med rinnande vatten, speciellt inte med högt tryck.**

Torka av klipparen efter användning med en fuktig trasa. Spraya knivcylindern och underkniven med en tunn olja (ex. 556).

Underhåll

Om knivcylindern sköts ordentligt behöver den inte slipas på flera år. På grund av särskild sliptechnik måste cylinder slipas av Brill.

Vid reparation eller byte av delar måste Brill service kontaktas. Reparationer får endast utföras av tillverkarens kundtjänst eller auktoriserad fackhandlare.

OBS! Se till att alla skruvar och muttrar är ordentligt tilldragna och att klipparen är i god kondition. Av säkerhetsskäl måste alla utslitna eller skadade delar bytas ut av Brill service.

För att undvika skador på klipparen rekommenderar vi att klipparen kontrolleras på hösten så att den är hel och säker inför nästa säsong.

Förvaring

Förvara Batteridrivna klippare på en torr, sval plats skyddad från frost. Klipparen skall förvaras utom räckhåll för barn.

8.4. Justering av klippverktyg (fig. V/W)

Före lämnande av fabrik inställdes knivcylinder i ett optimalt läge. Efter längre tids användning och ev. uppkomna skador behövs kanske en justering av cylindern göras.

Gör justeringen enligt nedan:

1. Stäng av batteridrivna klipparen och säkra den mot oavsiktlig inkoppling genom att dra ut Powerbatteriet ur kontaktskenan.
2. Stick in det medföljande bladmättet (25) på vänster sida mellan ett skär på cylindern (1) och underkniven (2) (fig. V).
3. Skruva på sexkantskruv (26) med en 10 mm skruvnyckel åt vänster resp. åt höger tills bladmättet tar emot. Upprepa proceduren på höger sida.
4. Snurra på cylindern för att testa inställningen. Ingen av de fem skären får gå emot underkniven.
 **Varning! Var försiktig vid handtering av knivcylindern så att Du ej skadar eller skär Dig. Bär ändamålsenliga handskar för att skydda händerna.**
5. När inställningen är klar gör en test med ett vanligt papper (fig. W).

9. Deponering / återvinning



Ni-Cd



Batteriet innehåller nickel/kadmiumceller.

När cellernas livslängd är slut får de ej slängas i den vanliga sophantering.

Var vänlig lämna alltid tillbaka batterierna till en återförsäljare,

som har Powerbatteri 24-volt system från Brill i programmet, eller vänd dig till ett återvinningsföretag som tar emot återuppladdbara batterier.

10. Anvisningar för korrekt användning, säkerhetsanvisningar

Kontroller före varje användning

Kontrollera klipparen före varje användning. Använd ej batteridriven klippare om säkerhetsanordningarna och/eller knivcylindern är uppsliten eller skadad. Använd aldrig klipparen om säkerhetsanordningarna är borttagna eller förbikopplade.

Inspektera den yta som ska klippas innan arbetet påbörjas. Rensa området på oönskade föremål (ex. stenar, grenar och ben). Kontrollera även området under körning.

Knivcylindern och underkniven måste kontrolleras regelbundet så ej skador uppstår. Om så är fallet skall de omedelbart rättas till.

Byte av knivcylinder eller underkniv får endast göras av Brill service eller av Brill auktoriserad reparationsverkstad.

Rätt användning / ansvar

Batteridriven klippare kan ge allvarliga skador! Du är ansvarig för säkerheten på arbetsplatsen.

För att undvika skador, starta aldrig klipparen i tippat läge.

Använd endast klipparen för de ändamål som är specificerade i denna bruksanvisning.

Arbeta endast då sikten är god.

Kör endast klipparen i gångtakt.

Kontrollera omgivningarna för start. Uppmärksamma ev. riskljud som ej hörs när maskinen är i gång.

Var iklädd rejäla skor och långa byxor för att skydda benen.

Håll fingrar och fötter borta från knivcylindern.

Tillse att inga andra människor (speciellt barn) eller djur finns i närheten av arbetsområdet.

Se till att ha ett gott fotfäste när Du arbetar. OBS! Var extra försiktig då Du går baklänges. Du kan snubbla!

Skulle du trots detta stöta på ett hinder under arbetet, ber vi dig ta klippare ur drift. Dra ut Powerbatteriet ur kontaktskenan. Ta bort föremålet. Kontrollera klipparen efter skador och få den reparerad om nödvändigt.

Avbrott i arbetet

Lämna aldrig klippare utan uppsikt på arbetsplatsen. Om Du måste avbryta arbetet ställ undan klipparen på säker plats.

Skulle du avbryta ditt arbete för att förflytta dig till ett annat arbetsområde, måste du absolut stänga av din klippare och dra ut Powerbatteriet ur kontaktskenan.

Kontrollera omgivningen

Använd aldrig klipparen när det regnar eller i fuktiga/våta områden.

Använd inte klippare i närheten av swimmingpool eller trädgårdsdamm.

Vänligen beakta lokala tidsregler för framförande av motorredskap.

Förvara laddaren på en torr plats.

Säkerhetsföreskrifter för batteri / Risk för brand

Ladda aldrig Powerbatteriet när det är uppvärmt av solen eller av användning. Låt det svalna först.

Utsätt aldrig Powerbatteriet för direkt solljus under laddning.

Ladda alltid Powerbatteriet skilt från 24-volt arbetsredskapet.

Ladda aldrig Powerbatteriet i närheten av syror eller andra lättantändliga material. Risk för brand!

Använd Powerbatteriet uteslutande för de maskiner som det är avsett för.

I vissa fall kan batterivätska tränga ut. Detta innebär ej att batteriet är defekt.

Vid hudkontakt med sådan vätska måste du

1. genast tvätta huden med tvål och vatten.
2. Neutralisera vätskan med ättika eller citronsaft.
3. Om du fått batterivätska i ögonen – skölj ögonen med rent vatten i minst 10 minuter. Uppsök omgående läkare!

Kasta ej förbrukade batterier i öppen eld. Explosionsrisk!

Batteriets kontakter får ej kortslutas med metallföremål eller andra strömledande delar. Brandrisk!

11. Felsökning

Följande tabell innehåller de mest frekventa problem som kan uppstå och de åtgärder som behövs.

Störning	Möjliga orsaker	Åtgärd
Onormalt ljud. Klipparen slamrar.	Skruvarna som håller fast motorn eller kåpan har lossnat.	Spänn skruvarna.
Metall liknande, hamrande ljud.	Okänt föremål blockerar knivcylindern.	Stäng klipparen. Dra ut Powerbatteriet ur kontaktskenan. Avlägsna föremålet.
Motor startar inte.	Powerbatteriet är inte helt inskjutet.	Bärremmen ligger inte an plant mot Powerbatteriet.
	Överbelastningsskyddet har löst ut.	Vänta ca. 2-5 minuter slå sedan på motorn igen.
Motor stängs av.	Blockerad av okänt föremål. Automatisk avstängning vid blockering.	Stäng av motorn. Dra ut Powerbatteriet ur kontaktskenan. Avlägsna föremålet.
	Klipphöjden är för lågt inställd. Motor körd för fort. Överbelastningsskyddet har löst ut.	Låt motorn svalna i ca. 2-5 min, sätt sedan klipparen på en högre klipp höjd. Klipp en andra gång med önskad klipp höjd. Skjut klipparen långsammare över gräsmattan.
	Batteriekapaciteten för låg för den valda klipp höjden.	Välj högre klipp höjd eller ladda batteriet (se Kapitel 8.2 "Powerbatteri").
Gul gräsmatta. Klippningen blir ej snygg.	Klipp höjden är för låg.	Höj upp klipparen.
	Klippspalt mellan knivcylinder och underkniv för stor.	Justera klippverktygen (se kapitel 8.4.).
	Knivarna är slitna eller skadade.	Låt byta kniven genom Brill Service eller auktoriserad fackman.

Vid andra störningar ber vi dig kontakta Brill Service eller sända den defekta maskinen direkt till ett av de upplistade service-ställena tillsammans med en kort beskrivning av felet, samt i garantifall även bifoga motsvarande garantiunderlag.

Vi vill påpeka att vi enligt produktgarantilagen inte ansvarar för uppkomna skador förorsakade av icke korrekt reparation eller vid användning av reservdelar, icke godkända av tillverkaren, ej heller skador förorsakade av reparationer utförda

av icke teknisk kundtjänst eller auktoriserad återförsäljare. Detsamma gäller för tillvalsdelar och tillbehör.

EU Tillverkardeklaration

Undertecknad firma

Brill Gartengeräte GmbH, Därmannsbusch 7, D-58456 Witten

försäkrar härmed att nedan nämnda produkter överensstämmer med EU:s riktlinjer, EU:s säkerhetsstandard och produktspecifikation.

Detta intyg upphör att gälla om produkten ändras utan vårt tillstånd.

Produktbeskrivning:

Batteridriven klippare / Laddare

Typ:

380 ASM / LG 24

Artikelnr.:

65035 / 11917

EU Direktiv:

Maskindirektiv 98/37/EC
Elektromagnetisk kompatibilitet
89/336/EC
Lågströmsdirektiv 73/23/EC
Direktiv 93/68/EC
Direktiv 2000/14/EC

Harmoniserad

Europeisk Standard:

EN 292-1
EN 292-2
EN 836
EN 6100-3-2
EN 6100-3-3
EN 50338
EN 55014-2
EN 55014-1
EN 60335-2-29:88
EN 61558-2-6:97

Garanterad bullernivå L_{WA} :

86 dB (A)

Uppmätt bullernivå L_{WA} :

82,2 dB (A)

CE-Märkningsår:

2002

Witten, 2002.04.02.



Edgar Heilmann
Geschäftsführer

S



Falciatrice ad accumulatore 380 ASM

1. Parti funzionali (fig. A – X)

1	Cilindro di taglio (fig. V)	11	Perno per innesto manico (fig. D)	20	PowerAccu 24 PA (fig. P)
2	Controlama (fig. V)	12	Leve di regolazione dell'altezza di taglio (fig. O)	21	Unità di ricarica LG 24 (24 volt) (fig. P)
3	Manico superiore (fig. A)	13	Coperchio scomparto cinghia di trasporto (fig. Q)	22	Spinotto unità di ricarica (fig. P)
4	Montante centrale (fig. A)	14	Interruttore inserimento/disinserimento (fig. A)	23	Attacco per la ricarica su PowerAccu (fig. P)
5	Manico inferiore (fig. A)	15	Leva di sbloccaggio (fig. U)	24	Barra di contatto (fig. S)
6	Galletti serramanico con viti (fig. A)	16	Leva d'accensione (fig. U)	25	Spessimetro (fig. V)
7	Clip fermacavo (fig. A)	17	Sacchetto raccogliërba (accessorio) (fig. X)	26	Vite a testa esagonale (regolazione attrezzo di taglio) (fig. V)
8	Indicatore altezza di taglio (fig. O1)	18	Sedi sacchetto raccogliërba (fig. X)	27	Raccordo (A)
9	Manopola di fissaggio dell'altezza di taglio (fig. N)	19	Sede per l'inserimento del sacchetto raccogliërba (fig. X)	28	Ganci di supporto del sacco raccogliërba (A)
10	Occhiello manico inferiore (fig. D)				

2. Dati tecnici

PowerAccu 24 PA

Accumulatori	20 x 1,2 V NiCd
Tensione/capacità	24 V / 2,0 Ah
Peso	ca. 1,4 kg
Numero di ricariche	ca. 1.000

Unità di ricarica LG 24

Tensione	230 V / 100 mA
Tempo di ricarica	12 - 24 ore
Peso	0,2 kg

Falciatrice ad accumulatore 380 ASM

Larghezza di taglio	38 cm
Peso senza accumulatore	ca. 9,5 kg
Condizioni di lavoro:	
Emissione sonora L_{pA} ¹⁾	69 dB (A)
Livello rumorosità garantito L_{WA} ²⁾	86 dB (A)
Livello rumorosità testato L_{WA} ²⁾	82,2 dB (A)
Sollecitazione all'arto a_{vhw} ¹⁾	$< 2,5 \text{ m/s}^2$

Metodo di rilevamento conforme a
¹⁾ NE 836 ²⁾ CE/2000/14

3. Avvertenze

Leggere attentamente le istruzioni e familiarizzarsi con l'apparecchio, la tecnologia di ricarica, le parti di regolazione e l'uso corretto nonché le avvertenze di sicurezza

sulla base di queste istruzioni per l'uso.

 **Per motivi di sicurezza non è consentito l'uso dello tagliabordi da parte di bambini e giovani di età infe-**

riore a 16 anni e da tutti coloro che non hanno preso visione delle presenti istruzioni.

Conservare le istruzioni in un luogo sicuro.

4. Uso corretto

La falciatrice ad accumulatore 380 ASM è concepita per rasare prati e superfici erbose in giardini e spazi privati. Non è pertanto previsto il suo impiego in impianti pubblici, parchi, campi sportivi, strade o in agricoltura e silvicoltura.

Per un utilizzo corretto dell'attrezzo, seguire le istruzioni del fabbricante e in particolare le norme operative e manutentive.

 **Attenzione! Per ragioni di sicurezza e incolumità personale la falciatrice non deve essere usata per recidere**

rampicanti o tagliare erba su terraze o cassonetti.

 **Attenzione! Per ragioni di sicurezza e incolumità personale l'accumulatore può essere utilizzato solo come sorgente di energia per gli apparecchi collegati a 24 volt della Brill.**

5. Montaggio

5.1. Contenuto della confezione

La confezione comprende:

- Falciatrice ad accumulatore
- 1 PowerAccu 24 PA
- 1 manico superiore
- 1 montante centrale
- 1 manico inferiore
- Pezzi di fissaggio dei manici (in sacchetto)
- 1 unità di ricarica (24 Volt)
- 1 spessimetro
- Istruzioni per l'uso

5.2. Montaggio delle stegole di guida

(Fig. A – M)

1. Ribaltate la falciatrice in modo che le ruote nere siano rivolte verso l'alto (Fig. B/C). La parte inferiore delle stegole di guida (5) viene spinta con i fori (10) sul perno di innesto del manico (11) (Fig. B/C).
Avvertenza: assicuratevi che la scanalatura nel foro (10) ed il fermo del perno di innesto del manico (11) si incastrino correttamente (Fig. D).
2. Per continuare l'assemblaggio del manico occorre utilizzare l'elemento di collegamento di colore nero come segue: separate l'elemento di collegamento (27) (di seguito denominato raccordo). Il lato frontale ed il retro sono fissati mediante una chiusura a clip affinché non possano aprirsi;

tale chiusura si trova nella fenditura posta sul retro. Per agevolare lo smontaggio, la chiusura a clip può essere sbloccata premendola verso l'esterno.

Sulla parte posteriore del raccordo, premete i quattro dadi nei corrispondenti occhielli (senza la scritta Brill); basta premerli leggermente affinché non cadano dalle fenditure quando si gira il raccordo (Fig. E).

A questo punto, ribaltate la falciatrice in modo che le ruote poggino nuovamente a terra. Preparate il manico, composto dalla parte superiore e dal montante centrale, in modo che i componenti siano disposti come mostrato nella panoramica di montaggio (Fig. F).

A questo punto, prendete il retro del raccordo (l'aggancio del cesto raccogliherba (28) è rivolto verso l'alto) ed inserite il cavo nell'apposito condotto sul parte sinistra del raccordo (visto dal basso. Attenzione alla lunghezza del cavo!) (Fig. G).

Ora inserite le due stegole in corrispondenza degli occhielli (Fig. H). Applicare nuovamente la parte anteriore del raccordo al retro dello stesso assicurandovi che la chiusura a clip

scatti in posizione; quindi, avvitate i due componenti con le viti fornite in dotazione (Fig. I – K).

3. Montate la parte centrale e la parte superiore del manico con i galletti serramanico e le viti forniti a corredo (Fig. L/M).

Attenzione! Il cavo non deve trovarsi in prossimità del cilindro a coltelli.

5.3. Regolazione dell'altezza di taglio (fig. N/O)

 **Attenzione! Regolare l'altezza di taglio solo ad attrezzo spento e dopo aver rimosso la chiavetta d'accensione! Sussiste altrimenti il pericolo di ferirsi!**

Per regolare l'altezza di taglio, procedere come segue:

1. Collocare la falciatrice ad accumulatore in piano su una superficie solida.
2. Posizionarsi di fronte alla macchina (fig. N).
3. Allentare le due manopole di fissaggio (9).
4. Afferrare contemporaneamente le due leve di regolazione (12) ed impostare l'altezza di taglio desiderata (fig. O):
altezza massima 45 mm
altezza minima 20 mm

Nota bene: Accertarsi che i due indicatori (8) segnino sulle scale graduate la stessa altezza di taglio (fig. O1).

5. Stringere nuovamente le due manopole di fissaggio (9) (fig. N).

Attenzione: La controlama e il cilindro di taglio non devono toccare il suolo: si raccomanda pertanto di regolare l'altezza di lavoro tenendo presenti eventuali asperità del terreno.

6. Messa in uso

6.1. Caricamento del PowerAccu (fig. P)

Per motivi tecnici PowerAccu (20) viene venduto **non carico**. Pertanto, prima della messa in uso, si deve mettere sotto carica.

Per effettuare tale operazione, utilizzare esclusivamente l'unità di ricarica (21).

Innestare l'unità di ricarica (21) nella presa e la spina di ricarica (22) nell'attacco per la ricarica (23) del PowerAccu. La fase di ricarica inizia.

Fare attenzione alla tensione di rete corretta!

Tempo necessario per la prima carica: ca. 24 ore – tempo per successive ricariche: 12-24 ore a seconda dello stato iniziale.

PowerAccu raggiunge il rendimento ottimale solo dopo essere stato caricato più volte (ca. 5).

! PowerAccu deve essere caricato esclusivamente con l'unità di ricarica LG 24, poiché solo essa garantisce una concordanza tecnica ottimale tra l'accumulatore e l'unità di ricarica.

Il fabbricante declina ogni responsabilità per danni a cose o persone derivanti dal tentativo di caricare gli alimentatori con unità diverse da quelle indicate.

! Si prega di ricaricare il PowerAccu prima della prima messa in uso per 24 ore complete.

! Durante la fase di ricarica la spina di rete (21) si riscalda leggermente.

! Ricaricare solo in locali asciutti e mai sotto l'esposizione diretta del sole.

! Fare attenzione che durante la fase di ricarica non ci siano materiali facilmente infiammabili nelle immediate vicinanze.

6.2. Collegamento del PowerAccu (fig. Q – T)

1. Aprire lo scomparto della cinghia di trasporto (fig. Q). Tenere il PowerAccu nella mano destra e tirare contemporaneamente con la mano sinistra la cinghia di trasporto a lato verso sinistra, in modo che le estremità della cinghia poggino in piano sul PowerAccu (fig. R).
2. Spingere il PowerAccu nella barra di contatto (24), fino a quando esso scatta in modo percettibile (fig. S).
3. Sistemare la cinghia di trasporto a cappi nello scomparto della cinghia di trasporto (fig. T) e chiudere successivamente il coperchio (13). In questo modo il PowerAccu viene contemporaneamente assicurato nella barra di contatto.

6.3. Avvio (fig. U)

Attenzione! Prima di mettere in uso la falciatrice, verificare che non ci siano eventuali corpi estranei nel cilindro di taglio e, in caso, rimuoverli.

Per avviare la falciatrice, procedere come segue:

1. Collocare l'attrezzo su una zona piana del prato.
2. Pigiare il pulsante d'avviamento (15) e tenerlo premuto; contemporaneamente con l'altra mano tirare la leva di accensione (16) contro il manico (fig. U).
3. Per spegnere l'attrezzo, lasciar andare la leva di accensione (16).

! Al dispositivi di sicurezza installati dal fabbricante sull'attrezzo non devono in nessun caso essere rimossi o modificati, come ad esempio fissando la leva di accensione (16) al manico. Sussiste altrimenti il pericolo di ferirsi e la falciatrice non si arresta più automaticamente. Attenzione! Quando si spegne l'attrezzo, il cilindro di taglio ruota ancora alcuni istanti per inerzia! Pericolo di lesioni!

Utilizzando la falciatrice, il PowerAccu si surriscalda. Tale fenomeno è normale e non pregiudica le prestazioni di lavoro.

7. Rasatura corretta

7.1. Manutenzione del prato

All'inizio di stagione si consiglia di effettuare il primo taglio impostando l'altezza massima di lavoro (45 mm) per poi ridurla gradualmente con i passaggi successivi.

Per ottenere un bel manto erboso si raccomanda di effettuare il taglio dell'erba con regolarità, possibilmente una volta alla settimana. Rasando il prato frequentemente, infatti, il filo d'erba si irrobustisce e il manto risulta più compatto.

Il primo taglio va eseguito in primavera, appena l'erba comincia a crescere. Se non si è provveduto in tempo e l'erba è diventata già alta, si consiglia di passare la falciatrice impostando l'altezza massima (45 mm) e di procedere quindi a un secondo passaggio, perpendicolare al primo, riducendo opportunamente l'altezza di lavoro (ad es., 25 mm).

L'autonomia operativa del PowerAccu dipende dalle condizioni del prato: più l'erba è alta e fitta, minore è la superficie che si potrà rasare.

7.2. Rasatura

Si raccomanda di lavorare esclusivamente con il cilindro di taglio in ordine e ben affilato; solo così gli steli d'erba non si sfilacciano e il prato non ingiallisce.

Il taglio va effettuato quando il prato è ben asciutto. Per un risultato perfetto e uniforme, la

falciatrice va condotta ad una velocità adeguata e costante lungo percorsi lineari, formando delle corsie sovrapposte di qualche centimetro.

Nota bene: La falciatrice ad accumulatore può essere utilizzata anche senza accumulatore.

Attenzione: Il cilindro di taglio può procurare lesioni!

Mantenersi sempre a una distanza di sicurezza dal cilindro di taglio per evitare di ferirsi.

Quando si lavora su tratti scoscesi, passare la falciatrice in senso trasversale al declivio e mantenere sempre una posizione ben salda.

Attenzione a non inciampare camminando all'indietro!

Per regolare l'altezza di taglio, procedere come descritto al § 5.3.

7.3. Rasatura con l'accessorio del sacchetto raccogliherba (fig. X)

 **Agganciare il sacchetto raccogliherba solo a motore spento e l'attrezzo di taglio arrestato.**

Impiegando il sacchetto raccogliherba Brill si può evitare il rastrellamento dell'erba tagliata.

Per il montaggio del sacchetto raccogliherba agganciare le sedi del sacchetto raccogliherba (18) nelle sedi per l'inserimento del sacchetto (19) della falciatrice ad accumulatore e agganciare la cinghia di trasporto con il

gancio sul manico (27/28).

Avvertenza: L'altezza del sacchetto raccogliherba può essere regolato tramite la cinghia di trasporto.

Per una raccolta ottimale dello sfalcio, si raccomanda di condurre la falciatrice ad una velocità adeguata e costante.

Protezione antibloccaggio / Interruttore termico di sicurezza

La falciatrice è provvista di una speciale protezione che provvede a spegnerla automaticamente qualora il cilindro si blocchi a causa di un ostacolo. In tal caso, estrarre il PowerAccu dalla barra di contatto, rimuovere il corpo estraneo e attendere qualche secondo prima di riavviare la falciatrice. Se il motore non riparte nonostante l'assenza di corpi estranei nel cilindro di taglio, la causa è da ricercarsi nell'altezza di taglio – troppo bassa. Impostare quindi un'altezza più elevata, ad es. 45 mm, passare la falciatrice una prima volta e procedere poi a un secondo taglio con l'altezza desiderata.

Se la falciatrice viene posta sotto sforzo per un periodo troppo lungo e il motore, di conseguenza, si surriscalda, interviene automaticamente l'interruttore termico di sicurezza che spegne l'attrezzo.

La falciatrice potrà essere riavviata dopo alcuni minuti, non appena il motore si sarà raffreddato.

8. Manutenzione, cura, conservazione

8.1. Manutenzione

La falciatrice non richiede interventi particolari di manutenzione. Se la si utilizza in modo

corretto e conforme alle istruzioni, è sufficiente effettuare un controllo regolare (l'attrezzo deve risultare integro, le viti

devono essere ben serrate) e sostituire tempestivamente le parti eventualmente logorate o danneggiate: si preveniranno

così incidenti e anomalie di funzionamento.

Eventuali riparazioni devono essere eseguite esclusivamente da un Centro assistenza Brill o da personale specializzato autorizzato.

 **Prima della regolazione o della pulizia disinserire la falciatrice e proteggerla contro l'inserimento involontario. A tale scopo togliere il PowerAccu.**

8.2. Il PowerAccu (fig. P)

Caricamento del PowerAccu

 **Nota bene: Per ragioni di sicurezza e incolumità personale, il PowerAccu dev'essere ricaricata esclusivamente con l'apposita unità in dotazione. In caso contrario, la garanzia decade e il fabbricante è da ritenersi sollevato da qualunque responsabilità civile.**

Dopo ogni utilizzo, si raccomanda di mettere la batteria sotto carica per 24 ore utilizzando l'apposita unità in dotazione (21).

 **Attenzione! Non ricaricare mai il PowerAccu se surriscaldato dall'uso protratto dell'attrezzo o dall'esposizione ai raggi diretti del sole. Attendere il suo raffreddamento.**

Non ricaricare mai il PowerAccu sotto i raggi diretti del sole.

Non ricaricare mai il PowerAccu nei pressi di sostanze acide o di materiali infiammabili: pericolo d'incendio!

Nota bene: Non attendere l'esaurimento completo dell'accumulatore per effettuare la ricarica.

Caricare il PowerAccu all'asciutto nel modo seguente (fig. P):

1. Aprire la copertura dello scomparto della cinghia di trasporto (13).

2. Estrarre il PowerAccu (20) dalla barra di contatto.
3. Innestare la spina (22) dell'unità di ricarica nell'attacco per la ricarica (23).
4. Innestare quindi l'unità di ricarica (21) nella presa di rete.
5. Per poter continuare a falciare, procedere come descritto al punto 6.2.

Nota bene:

- Proteggere da sporco e umidità l'attacco (23) per lo spinotto dell'unità di ricarica.
- **Se l'accumulatore è scaricato in modo che la falciatrice rimane ferma, il tempo di ricarica dura 24 ore.**

Riporre il PowerAccu in luogo asciutto e protetto dal gelo, lontano dalla portata dei bambini. Non esporlo mai ai raggi diretti del sole.

Non immagazzinarlo mai collegato ad uno degli apparecchi di lavoro, per evitarne un abuso dell'impiego e infortuni.

Prima di procedere alla ricarica o al montaggio sull'attrezzo, assicurarsi che l'alimentatore e i contatti siano ben puliti. In caso, eliminare i residui di sporco con un panno morbido e asciutto. **Non mettere mai l'alimentatore sotto l'acqua corrente.**

Se si prevede di non utilizzare il PowerAccu per un lungo periodo, caricarlo completamente prima di riporlo. Tenere presente, però, che bisognerà ripetere l'operazione prima di riutilizzarlo dal momento che gli accumulatori al nichel/cadmio contenuti al suo interno si scaricano da soli col tempo.

8.3. Falciatrice

Pulizia

 **Per ragioni di sicurezza e incolumità personale**

non lavare mai la macchina con acqua corrente o con un getto d'acqua, tanto meno se sotto pressione.

Dopo l'uso, pulire la falciatrice con un panno umido. Lubrificare cilindro di taglio e controlama con olio a bassa viscosità.

Manutenzione

Dopo anni di utilizzo, può rendersi necessario riaffilare le lame. In caso, rivolgersi a un Centro assistenza Brill. Data la speciale tecnica a sfioramento, tutti gli interventi che riguardano le lame e il cilindro di taglio devono essere eseguiti esclusivamente da un Centro assistenza Brill o da officine specializzate.

Nota bene: Prima di ogni impiego, accertarsi che dadi, viti e bulloni siano sempre ben serrati e che l'attrezzo sia in perfette condizioni. Per ragioni di sicurezza, le parti logorate o danneggiate devono essere sostituite da un Centro assistenza Brill o da personale specializzato autorizzato.

Al termine della stagione, prima di mettere a ricovero la falciatrice, si consiglia di farla revisionare in modo da averla pronta all'uso per la primavera successiva.

Ricovero

Riporre la falciatrice in luogo asciutto, riparato dal gelo e lontano dalla portata dei bambini.

8.4. Regolazione del blocco di taglio (fig. V/W)

La falciatrice esce dalla fabbrica con l'apparato di taglio impostato in modo ottimale. Con l'uso prolungato, però, può rendersi necessaria la regolazione della controlama. In caso, procedere come segue:

1. Disinserire la falciatrice e assicurarla contro l'inserimento involontario sfilando il PowerAccu dalla barra di contatto.

- Inserire lo spessimetro (25) in dotazione, sul lato sinistro, fra una lama del cilindro di taglio (1) e la controlama (2) (fig. V).
- Regolare il dado a testa esagonale (26) girandolo verso sinistra rispettivamente verso destra con una chiave inglese del 10 finché lo spessimetro

non vada a toccare le due parti. Ripetere l'operazione sul lato destro della falciatrice.

- Verificare la regolazione ruotando il cilindro di taglio: le cinque lame devono sfiorare appena la controlama.

! Nota bene! La regolazione del sistema di

taglio richiede la massima attenzione: vi è infatti il pericolo di ferirsi! Indossare guanti di protezione adeguati.

- Terminata la regolazione, effettuare un taglio di prova utilizzando un foglio di giornale (fig. W).

9. Smaltimento / riciclaggio



Ni-Cd



Gli accumulatori al nichel/cadmio, una volta esauriti,

non devono essere gettati in-

sieme ai normali rifiuti domestici.

Riconsegnare assolutamente gli accumulatori ad un com-

mercante, che tiene il sistema PowerAccu da 24 volt della Brill, o rivolgersi ad un centro di smaltimento, che accetta batterie ricaricabili.

10. Norme per un impiego corretto, avvertenze di sicurezza



Verifica funzionale

Prima di ogni impiego, effettuare sempre un controllo dell'attrezzo. Non adoperare la falciatrice se si riscontra che i dispositivi di sicurezza (leva d'accensione, carter della batteria) e/o l'apparato di taglio sono danneggiati o logorati. Non rimuovere o disattivare mai i dispositivi di sicurezza.

Verificare la superficie da falciare prima dell'inizio del lavoro. Rimuovere eventuali corpi estranei (ad es., sassi, rami o ossa) facendo attenzione che successivamente non se ne presentino altri.

Controllare periodicamente le condizioni del cilindro di taglio e della controlama e, in caso, eseguire gli interventi di manutenzione opportuni.

Per la sostituzione del gruppo di taglio, rivolgersi esclusivamente a un Centro assistenza Brill o a personale specializzato autorizzato.



Responsabilità dell'utente

L'uso improprio dell'attrezzo può risultare seriamente pericoloso. Ricordarsi che la responsabilità per le condizioni operative fa capo direttamente a chi utilizza il prodotto.

Non avviare mai la falciatrice in posizione instabile: pericolo di lesioni!

Nell'usare la falciatrice, attenersi scrupolosamente alle istruzioni, impiegandola solo per gli scopi e con le modalità indicate.

Adoperare la falciatrice in condizioni di sicurezza adeguate.

Condurre la falciatrice sempre ad una velocità adeguata, cadenzando il passo.

Fare sempre attenzione allo spazio circostante la zona di lavoro per recepire eventuali pericoli che potrebbero passare inosservati a causa del rumore prodotto dall'attrezzo in funzione.

Calzare scarpe chiuse e che non scivolino. Portare calzoni lunghi per proteggere le gambe.

Tenere sempre mani e piedi lontani dal gruppo di taglio!

Controllare che nei pressi non ci siano altre persone (soprattutto bambini) o animali.

Durante il lavoro assumere sempre una posizione sicura e salda. Attenzione a non inciampare camminando all'indietro!

Se dovesse tuttavia presentarsi un ostacolo durante il lavoro, mettere fuori funzione la falciatrice. Sfilare il PowerAccu dalla barra di contatto e rimuovere quindi l'oggetto in questione. Controllare che la falciatrice non abbia subito danni.



Interruzione del lavoro

Dovendo interrompere il lavoro per recarsi in un altro campo di lavoro, disinserire a tale scopo assolutamente la falcia-

trice ed estrarre il PowerAccu dalla barra di contatto.

Se ci si deve spostare da una zona di lavoro ad un'altra, spegnere la falciatrice e sfilare il PowerAccu dalla barra di contatto.



Condizioni ambientali

Non lavorare sotto la pioggia e in ambiente umido o bagnato.

Non adoperare la falciatrice intorno a stagni o piscine. Evitare di usare l'attrezzo negli orari in cui i vicini potrebbero riposare!

Preservare l'unità di ricarica dall'umidità.



Avvertenze di sicurezza accumulatore / pericolo di incendio

Non mettere sotto carica la batteria quando surriscaldata. Attendere prima il suo raffreddamento.

Non caricare la batteria tenendola al sole.

Caricare il PowerAccu sempre staccato dall'apparecchio di lavoro a 24 volt.

Non ricaricare mai la batteria nei pressi di sostanze acide o materiali infiammabili: pericolo d'incendio!

Utilizzare il PowerAccu esclusivamente per gli apparecchi di collegamento previsti a tale scopo.

In condizioni particolari può verificarsi una fuoriuscita di liquido, che non è comunque imputabile a difetti di fabbricazione.

In caso di contatto procedere come segue:

1. lavare subito con acqua e sapone la zona cutanea interessata
2. neutralizzare l'azione del liquido trattando la parte con aceto o succo di limone
3. qualora il liquido sia venuto a contatto con gli occhi, sciacquarli subito a lungo e abbondantemente con acqua fresca e rivolgersi a un medico.

Non gettare mai la batteria esaurita nel fuoio: pericolo d'esplosione!

Non appoggiare mai oggetti metallici sui contatti: ciò potrebbe causare un corto-circuito con conseguente pericolo d'incendio!

11. Anomalie di funzionamento

La tabella riporta le anomalie di funzionamento più comuni e i relativi interventi:

Anomalia	Possibile causa	Intervento
Rumore anomalo: vibrazione.	Le viti del motore o dell'attrezzo sono allentate.	Stringere bene le viti.
Rumore anomalo: suono metallico.	Un corpo estraneo blocca il cilindro di taglio.	Spegnere l'attrezzo. Sfilare il PowerAccu dalla barra di contatto. Rimuovere il corpo estraneo.
Il motore non parte.	PowerAccu non infilato completamente.	La cinghia di trasporto non poggia in modo piatto sul PowerAccu.
	E' intervenuto l'interruttore termico di sicurezza.	Attendere qualche minuto. Quindi riavviare la falciatrice.
Il motore si ferma.	Un corpo estraneo ha bloccato il cilindro.	Spegnere l'attrezzo. Sfilare il PowerAccu dalla barra di contatto. Rimuovere il corpo estraneo.

Anomalia	Possibile causa	Intervento
	L'altezza di taglio impostata è troppo bassa o l'attrezzo è stato condotto a velocità eccessiva: è entrato in funzione l'interruttore termico di sicurezza.	Attendere il raffreddamento della batteria per alcuni minuti. Impostare un'altezza di taglio più elevata ed effettuare un primo taglio. Procedere poi a un secondo passaggio con l'altezza desiderata. Condurre la falciatrice con passo cadenzato.
Il motore si ferma.	La carica della batteria non è sufficiente.	Mettere sotto carica la batteria (vedere il capitolo 8.2. "Il Power-Accu").
Il prato ingiallisce. Il taglio non è buono.	L'altezza di taglio impostata è troppo bassa.	Modificare l'altezza di taglio.
	Fessura di taglio tra il cilindro della lama e la controlama troppo grande	Regolare l'attrezzo di taglio (vedere il capitolo 8.4.).
	Le lame hanno perso l'affilatura o sono danneggiate.	Far sostituire le lame da un Centro assistenza Brill.

Per altri disturbi si prega di mettersi in collegamento con il servizio assistenza Brill o spedire l'apparecchio difettoso con una breve descrizione del guasto e, in caso di garanzia, con la rispettiva documentazione di garanzia, direttamente ad uno dei punti di assistenza riportati.

Si rende espressamente noto che, conformemente alla legislazione vigente in materia, non si risponde di danni causati dai nostri prodotti se originati da riparazioni non eseguite correttamente o da sostituzioni di parti effettuate con materiale non originale Brill o comunque

da noi non approvato e in ogni caso, qualora l'intervento non venga eseguito da personale specializzato autorizzato. Lo stesso vale per parti complementari ed accessori.



Dichiarazione di conformità alle norme UE

La sottoscritta

Brill Gartengeräte GmbH, Därmannsbusch 7, D-58456 Witten

certifica che il prodotto qui sotto indicato, nei modelli da noi commercializzati, è conforme alle direttive armonizzate UE nonché agli standard di sicurezza e agli standard specifici di prodotto.

Qualunque modifica del prodotto apportata senza nostra specifica autorizzazione invalida la presente dichiarazione.

Descrizione:

Falciatrice ad accumulatore /
unità di ricarica

Modello:

380 ASM / LG 24

Art.:

65035 / 11917

Direttive UE:

Direttiva relativa alle macchine
CE/98/37

Compatibilità elettromagnetica
CE/89/336

Normativa sulla bassa tensione
CE/73/23

Direttiva CE/93/68

Direttiva CE/2000/14

NE armonizzate:

NE 292-1

NE 292-2

NE 836

NE 6100-3-2

NE 6100-3-3

NE 50338

NE 55014-2

NE 55014-1

NE 60335-2-29:88

NE 61558-2-6:97

Livello rumorosità garantito

L_{WA} :

86 dB (A)

Livello rumorosità testato

L_{WA} :

82,2 dB (A)

Anno di rilascio della certificazione CE:

2002

Witten, 02.04.2002



Edgar Heilmann
Geschäftsführer



Cortacésped de cuchillas helicoidales 380 ASM

1. Componentes (fig. A – X)

- | | | |
|--|--|---|
| 1 Cuchillas helicoidales (fig. V) | 11 Perno del varillaje (fig. D) | 20 PowerAccu 24 PA (fig. P) |
| 2 Cuchilla inferior (fig. V) | 12 Palancas de ajuste (fig. O) | 21 Cargador LG 24 (24 voltios) (fig. P) |
| 3 Pieza superior del varillaje (fig. A) | 13 Compartimento para la correa en la tapa (fig. Q) | 22 Enchufe del cargador (fig. P) |
| 4 Pieza central del varillaje (fig. A) | 14 Interruptor de encendido/apagado (fig. A) | 23 Casquillo de carga en el PowerAccu (fig. P) |
| 5 Pieza inferior del varillaje (fig. A) | 15 Botón de desbloqueo (fig. U) | 24 Riel de contacto (fig. S) |
| 6 Tuercas de fijación (fig. A) | 16 Palanca de arranque (fig. U) | 25 Calibre de espesor (fig. V) |
| 7 Clip para el cable (fig. A) | 17 Saco recogedor de césped (accesorio) (fig. X) | 26 Tornillo hexagonal (ajuste del útil de corte) (fig. V) |
| 8 Flechas indicadoras de la altura de corte (fig. O1) | 18 Sujeciones para saco recogedor de césped (fig. X) | 27 Placa de unión (A) |
| 9 Tuercas de sujeción (fig. N) | 19 Gancho de sujeción para saco recogedor de césped (fig. X) | 28 Ganchos para el saco colector (A) |
| 10 Agujero para pasador y perno del varillaje (fig. D) | | |

2. Datos técnicos

PowerAccu 24 PA

Batería	20 x 1,2 V NiCd
Voltaje/capacidad	24 V / 2,0 Ah
Peso	aprox. 1,4 kg
Número de cargas posibles	aprox. 1.000 veces

Terminal de recarga LG 24

Voltaje	230 V / 100 mA
Duración de carga	12 à 24 horas
Peso	0,2 kg

Cortacésped de cuchillas helicoidales 380 ASM

Anchura del rodillo de cuchillas	38 cm
Peso sin Accu	aprox. 9,5 kg
Valor índice de emisión referido al puesto de trabajo $L_{pA}^{1)}$	69 dB (A)
Nivel sonoro garantizado $L_{WA}^{2)}$	86 dB (A)
Nivel sonoro medido $L_{WA}^{2)}$	82,2 dB (A)
Oscilación mano-brazo $a_{vhw}^{1)}$	< 2,5 m/s ²

Procedimiento de medición según ¹⁾ NE 836 ²⁾ 2000/14/CE

3. Indicaciones al manual de instrucciones

Rogamos una atenta lectura del presente manual de instrucciones. Familiarícese con el aparato, la tecnología de carga, sus teclas de funciones, el correcto uso, así como con las instrucciones de seguridad

a través de la lectura del presente manual.

 ¡Por motivos de seguridad los niños y menores de 16 años, así como aquellas personas que no estén familiari-

zadas con las presentes instrucciones no deben usar el cortacésped!

Guarde las instrucciones para futuras consultas.

4. Uso correcto

El cortacésped de cuchillas helicoidales Brill 380 ASM está destinado al corte del césped en jardines particulares. Los aparatos destinados al uso particular son aquellos que no son utilizados en jardines o parques públicos, instalaciones deportivas, en calles públicas o para actividades agrónomas/forestales.

El cumplimiento de las presentes instrucciones es condición imprescindible para un correcto uso del aparato.

El presente manual contiene además las condiciones de funcionamiento y de mantenimiento.

 **¡Atención! Debido a posibles daños corporales, el cortacésped no debe utilizarse para recortar setos, arbustos, para cortar y triturar plantas trepadoras, o céspedes en terrazas o en jardinerías.**

zarse para recortar setos, arbustos, para cortar y triturar plantas trepadoras, o céspedes en terrazas o en jardinerías.

 **¡Atención! Debido a posibles daños corporales, el Accu sólo debe utilizarse como fuente de energía para los aparatos de conexión de 24 voltios de Brill.**

5. Montaje del cortacésped de cuchillas helicoidales

5.1. Control del contenido

La caja de embalaje del cortacésped contiene las siguientes piezas:

- Cortacésped
- 1 PowerAccu 24 PA
- 1 pieza superior del varillaje
- 1 pieza central del varillaje
- 1 pieza inferior del varillaje
- piezas de sujeción para el varillaje en bolsa de plástico
- 1 cargador LG 24 (24 Volt)
- 1 calibre de espesor
- Manual de instrucciones

5.2. Montaje de las varillas guía (Fig. A – M)

1. Incline el cortacésped de modo que los rodillos negros queden hacia arriba (Fig. B/C). Ajuste la parte inferior de la varilla guía (5) a los tornillos (11) con los orificios (10) (Fig. B/C).
Nota: Cerciórese de que la ranura del orificio (10) y la abrazadera del tornillo del asa (11) coincidan (Fig. D).
2. Continúe el montaje de las varillas guía con ayuda de las uniones negras como sigue: Desmonte la placa central de unión (27). La parte posterior y la anterior se cierran con un automático que evita que se abra y que está en un hueco de la parte posterior. Para

facilitar el desmontaje, empuje el automático hacia fuera para soltarlo. Empuje las cuatro tuercas en los orificios de la parte posterior de la placa (que no tiene la marca de Brill) haciendo un poco de presión hasta que encajen y no se caigan al dar la vuelta a la placa (Fig. E). De la vuelta al cortacésped de modo que los rodillos queden sobre el suelo. Prepare las varillas superior y mediana de modo que coincidan con el gráfico de montaje (Fig. F).

Sostenga la parte posterior de la placa de modo que el soporte del saco recogedor (28) quede hacia arriba y pase el cable por el paso del lado izquierdo de la placa. (visto desde abajo- ¡cuidado con la longitud del cable!) (Fig. G).

Inserte ahora las dos secciones de la varilla en sus ranuras (Fig. H).

Vuelva a juntar la parte delantera con la trasera de la placa de unión, observando que los automáticos den un chasquido y atornille la placa con los tornillos que se entregan (Fig. I – K).

3. Monte ahora las partes mediana y superior de las

carillas guía con las tuercas de palomilla y los tornillos que se entregan (Fig. L /M).

5.3. Ajuste de la altura de corte (fig. N/O)

 **Atención: Ajuste la altura de corte siempre con el motor desconectado. En caso contrario existe peligro de lesiones.**

Para ajustar la altura de corte en el cortacésped proceda de la forma siguiente:

1. Ponga el cortacésped sobre una base firme y plana.
2. Colóquese delante de la escala de alturas de corte del cortacésped (fig. N).
3. Afloje las dos tuercas de sujeción (9).

4. Ajuste con ambas manos la altura de corte deseada con las palancas (12) (fig. O):

Altura de corte máxima:

45 mm

Altura de corte mínima:

20 mm

Nota: Las flechas indicadoras de la altura de corte (8) deben estar en la misma posición de la escala en ambos lados (fig. O 1).

5. Apriete de nuevo las dos tuercas de sujeción (9) (fig. N).

Nota: La altura de corte debe graduarse de forma que en caso de irregularidades del terreno

la cuchilla inferior y las cuchillas helicoidales no rocen el suelo.

6. Puesta en servicio

6.1. Carga del PowerAccu (fig. P)

Por razones técnicas, el PowerAccu **no está cargado**. Por ello, éste debe cargarse antes de la primera puesta en servicio.

Para el efecto, se debe utilizar únicamente el cargador LG 24.

Introduzca el cargador (21) en la toma y el enchufe del cargador (22) en el casquillo de carga (23) del PowerAccu. Se inicia la carga.

Compruebe que la tensión de red sea la correcta.

Tiempo de carga inicial aprox. 24 horas. Posteriormente y según el estado de descarga 12 à 24 horas.

El PowerAccu alcanza su pleno rendimiento después de varios (aprox. 5) procesos de carga/descarga.

 **El PowerAccu debe cargarse únicamente con el cargador LG 24, ya que sólo éste garantiza una óptima compatibilidad técnica entre el Accu y el cargador.**

Cuando se utilizan otros cargadores pueden producirse daños materiales y de personas.

La utilización de cargadores ajenos ocasiona la pérdida de la garantía y de todos los

derechos a hacer efectiva una responsabilidad.

 **Cargue el PowerAccu durante 24 horas antes de la primera puesta en servicio.**

 **Durante la carga, el enchufe del cargador (21) se calienta un poco.**

 **Realice la carga siempre en lugares secos y a la sombra.**

 **Compruebe que no haya materiales inflamables cerca durante la carga.**

6.2. Conexión del PowerAccu (fig. Q-T)

1. Abra el compartimento para la correa (fig. Q). Sostenga el PowerAccu en la mano derecha mientras tira con la izquierda de la correa hacia la izquierda, de modo que los extremos de la correa queden planos sobre el PowerAccu (fig. R).
2. Desplace el PowerAccu por el riel de contacto (24) hasta que oiga cómo encaja (fig. S).
3. Guarde la correa enrollada en el compartimento para la correa (fig. T) y cierre la tapa (13). De este modo, bloquea a la vez el PowerAccu en el riel de contacto.

6.3. Arrancar (Fig. U)

Atención: Antes de la puesta en marcha del cortacésped comprobar si se encuentran cuerpos extraños entre las cuchillas helicoidales y quitarlos.

Para arrancar el cortacésped proceda de la forma siguiente:

1. Ponga el aparato sobre un lugar llano del césped.
2. Para arrancar, apriete el botón de desbloqueo (15) y manténgalo apretado; al mismo tiempo tire, con la otra mano, de la palanca de arranque (16) hacia la empuñadura (fig. U).
3. Al soltar de nuevo la palanca de arranque (16) se desconecta el motor.

 **Los dispositivos de seguridad de origen no deben quitarse ni taparse (p.ej. atar la palanca de arranque (16) al laguero), peligro de accidentes ya que el aparato no puede desconectarse automáticamente.**

¡Atención! Funcionamiento de las cuchillas per inercia.

El PowerAccu se calienta cuando se trabaja con el aparato. Este es un proceso normal que no afecta el rendimiento del mismo.

7. Cortar correctamente

7.1. Observaciones generales acerca del césped

Al comienzo del período de corte y en superficies de césped

nuevas recomendamos elegir una altura de corte relativamente alta (p.ej., 45 mm) y reducirla después progresivamente en los sucesivos cortes. Para con-

servar un césped bien cuidado la altura de corte debe ajustarse a 25 à 30 mm, aproximadamente.

Corte el césped cada semana, si es posible. Mediante el corte frecuente el crecimiento se concentra en los tallos de hierba cortos y los hace más resistentes.

Corte el césped siempre en seco. Para obtener un corte limpio mueva el cortacésped en franjas lo más rectas posibles y andando a paso normal. Las franjas de corte deben solaparse siempre unos centímetros para que no queden marcas sobre el césped.

Corte el césped la primera vez en primavera, en cuanto la hierba empiece a crecer y se pueda pisar. Si la hierba está demasiado alta alguna vez, córtela primero en una dirección con una altura de corte alta (p.ej., 45 mm) y después en sentido transversal con una altura más baja (p.ej., 25 mm).

La superficie de corte por una carga del accu depende de la altura y del espesor del césped, es decir, cuanto más alto y espeso sea el césped más pequeña será la superficie de corte por carga del accu.

7.2. El corte

Nota: Sólo deben emplearse cuchillas helicoidales afiladas y en buen estado para que la hierba del césped no se vuelva amarilla y su corte sea preciso.

Para obtener un aspecto de corte limpio conducir el cortacésped a una velocidad ade-

cuada en franjas lo más rectas posible.

Nota: El cortacésped se puede utilizar con el accu o sin el accu como cortacésped manual.

Precaución: Las cuchillas helicoidales en marcha pueden producir heridas.

Debe mantenerse siempre la distancia de seguridad entre las cuchillas helicoidales y el usuario, establecida por el varillaje de conducción.

En las pendientes mover el cortacésped siempre en sentido transversal y observar una posición firme y segura en todo momento.

Tenga un especial cuidado al desplazarse hacia atrás. Peligro de tropezar.

Para cambiar la altura de corte proceda como se describe en el párrafo "Ajuste de la altura de corte".

7.3. Cortar con el saco recogedor de césped (accesorio) (fig. X)

 **Colocar el saco recogedor de césped sólo con el motor desconectado y las cuchillas paradas.**

Con el empleo del saco recogedor de césped de Brill se evitará tener que recoger la hierba cortada con el rastrillo.

Para montar el saco recogedor de césped enganchar las sujeciones para saco recogedor (18) en los ganchos de sujeción (19)

del cortacésped y enganchar el gancho de la cadena de suspensión en el varillaje (27/28).

Nota: La altura del saco recogedor de césped se puede regular mediante la cadena de suspensión. Para obtener una buena recogida de la hierba cortada, debe conducirse el cortacésped a paso normal.

Protección contra bloqueo / Termoprotector

En caso de bloqueo del cortacésped por un cuerpo extraño, o sobrecarga del motor, la protección de bloqueo desconecta automáticamente el motor. Sacar el PowerAccu del riel de contacto. Extraer el cuerpo extraño, o comprobar la causa de la sobrecarga, conectar el aparato otra vez después de algunos segundos. Si se desconecta el motor a pesar de no encontrarse ningún cuerpo extraño entre las cuchillas de corte, podría ser que la altura de corte elegida es demasiado baja. Ajuste una altura de corte más alta, p.ej., 45 mm, y realice el segunda corte con la altura de corte deseada.

En caso de sobrecarga del cortacésped durante largo tiempo se puede recalentar el motor.

Para protegerlo contra calentamiento, el termoprotector desconecta el aparato, que se puede volver a conectar después de aproximadamente 2-5 minutos.

8. Mantenimiento, limpieza, almacenamiento

8.1. Mantenimiento

El mantenimiento consiste en trabajos que procuran unas condiciones de servicio perfectas del cortacésped. Con un control periódico del atornillado, posibles fisuras y daños de cual-

quier tipo y la sustitución de las piezas dañadas o inservibles por el desgaste, se evitan en gran parte los accidentes y paros involuntarios del aparato.

Las reparaciones sólo deben realizar los Servicios Técnicos

de Brill o los puntos de reparaciones autorizados.

 **Antes de realizar trabajos de ajuste o limpieza se debe desconectar el cortacésped con cilindro de corte y prote-**

gerlo contra la conexión involuntaria. Para ello, desmonte el PowerAccu.

8.2. El PowerAccu (fig. P)

Carga del PowerAccu

 **Nota:** El PowerAccu debe cargarse solamente con el cargador adjunto. En caso de utilizar otros cargadores se pueden producir daños personales y materiales. El uso de otros cargadores supone la pérdida de todos los derechos de reclamación y de la garantía del fabricante.

Recomendamos cargar el PowerAccu enseguida después del uso del cortacésped con el cargador (21) adjunto.

 **¡Atención!** No cargar el accu a temperatura de servicio elevada o cuando esté caliente. Dejarlo enfriar previamente.

Durante el proceso de carga no debe exponer el accu a radiación directa de sol.

No cargue nunca el accu cerca de ácidos ni de materiales inflamables. ¡Peligro de incendio!

Nota: No espere a cargar el accu hasta que esté completamente descargado.

Cargue el PowerAccu en un lugar seco del modo siguiente (fig. P):

1. Abra la tapa del compartimento para la correa (13).
2. Saque el PowerAccu (20) del riel de contacto.
3. Conecte el enchufe (22) del cargador en el casquillo de carga (23).
4. A continuación, enchufe el cargador (21) en la toma de la red.
5. Para poder seguir cortando, proceda como se describe en el apartado 6.2.

Notas:

- El enchufe de carga (23) se debe proteger contra suciedad y humedad.
- **Si el Accu está tan descargado que el cortacésped con cilindro de corte se para, tardará 24 horas en volver a cargarse.**

El PowerAccu debe guardarse en un lugar seco, elevado, no húmedo, lugar que se pueda cerrar, donde los niños no tengan acceso. Evite radiación solar directa.

Nunca lo guarde conectado a un aparato para evitar un uso indebido o accidentes.

Asegurarse de que la superficie y los contactos del Accu siempre estarán limpios y secos antes de conectarlo a la unidad de carga. En caso de suciedades, límpielos con un paño suave, **nunca bajo chorro de agua.**

En caso de que deje de usar el PowerAccu durante un tiempo prolongado, cárguelo por completo antes de su almacenamiento. Como un Accu de NiCd está sometido a procesos de autodescarga, se recomienda efectuar una carga completa antes de volver a utilizarlo después de un tiempo prolongado de almacenamiento.

8.3. El cortacésped

Limpieza

 **Debido al peligro de daños personales y materiales, no debe Vd. limpiar el cortacésped bajo agua corriente, y en especial no bajo presión.**

Después del uso limpiar el aparato con un trapo húmedo. Recubrir las cuchillas helicoidales y la cuchilla inferior con una capa de aceite de baja viscosidad (p.ej., aceite pulverizado).

Mantenimiento

El realfilado de las cuchillas, que con un buen cuidado sólo es necesario después de algunos años, sólo puede ser realizado por el Servicio postventa de Brill, debido a la técnica de afilado especial.

Las reparaciones del cortacésped y el montaje de las cuchillas de corte sólo pueden ser realizados en talleres especializados adecuados.

Nota: Compruebe que todos los tornillos, pernos y tuercas están bien apretados y que el aparato se encuentra en un seguro estado de servicio. Por motivos de seguridad encargar el cambio de piezas gastadas y deterioradas al Servicio postventa de Brill o a un taller especializado autorizado.

Para evitar daños personales y materiales recomendamos hacer revisar el aparato en el otoño, para que esté inmediatamente disponible al inicio de la nueva temporada.

Almacenamiento

Guarde el cortacésped en un lugar seco, fresco y protegido contra las heladas, al que no tengan acceso los niños.

8.4. Reajuste de las cuchillas (fig. V/W)

Las cuchillas de su cortacésped han sido óptimamente ajustadas antes de salir de nuestra fábrica. Si el corte no es limpio después de largo uso, corrija el ajuste de la cuchilla inferior de contracorte de la forma siguiente:

1. Desconecte el cortacésped y protéjalo contra la conexión involuntaria sacando el PowerAccu del riel de contacto.
2. Introduzca el calibre de espesor (25), que se adjunta, en el lado izquierdo entre una cuchilla helicoidal (1) y la

- cuchilla inferior de contracorte (2) (fig. V).
3. Gire el tornillo hexagonal (26) con una llave de 10 mm hacia la izquierda respectivamente hacia la derecha, hasta que el calibre de espesor roce ligeramente. Repita la operación en el lado derecho del cortacésped.

4. Haga girar las cuchillas helicoidales a modo de prueba; ninguna de las cinco cuchillas debe tocar la cuchilla inferior de contracorte.

⚠ Atención: Las manipulaciones en el grupo de cuchillas deben realizarse con especial cuidado (peligro de corte). Use guantes adecuados.

5. Después de ajustar las cuchillas haga una prueba de corte con una hoja de papel de periódico (fig. W).

9. Eliminación / Reciclaje



Ni-Cd



Estos Accus contienen pilas de níquel/cadmio.

Cuando se acaben, o se deben eliminar con la basura doméstica sino de la forma reglamentaria.

Devuelva los acumuladores a un distribuidor de sistemas

PowerAccu de 24 voltios de Brill o póngase en contacto con un centro de eliminación de desechos que recoja baterías recargables.

10. Indicaciones para el uso adecuado / Indicaciones de seguridad



Controles a efectuar antes de cada uso

Antes de cada uso haga un control visual del aparato. No debe utilizar el cortacésped si el mango de arranque, la tapa de protección y la barra portacuchillas estuvieran dañados o las cuchillas desafiladas. No deben anularse nunca los dispositivos de seguridad originales.

Antes de empezar a cortar, revise la superficie que vaya a cortar. Compruebe todos los elementos de corte antes de cada uso y extraiga posibles cuerpos extraños (p. ej. piedras, ramas o huesos). Durante el trabajo tenga cuidado con cuerpos extraños.

El rodillo de cuchillas y la cuchilla inferior se han de revisar periódicamente y en caso necesario reparar o sustituir.

Las herramientas de corte deben ser cambiados por el Servicio postventa de Brill o por talleres autorizados.



Utilización / responsabilidad

Los cortacéspedes pueden causar serios daños. Vd. es responsable de la seguridad en el área de trabajo.

No arranque nunca el cortacésped tumbado. Peligro de lesiones.

Sólo debe utilizar el cortacésped para trabajos especificados en el presente manual.

Trabaje sólo mientras exista la suficiente visibilidad.

Haga funcionar el aparato sólo a paso normal.

Familiarícese con su alrededor y fíjese en posibles peligros que posiblemente no podrá oír a causa del ruido del motor.

Póngase calzado robusto y antideslizante y pantalones largos para proteger sus piernas.

Mantenga los dedos y pies fuera de los elementos de corte.

Mantenga a terceros (especialmente a los niños) y animales fuera del área de trabajo.

Para trabajar búsquese un sitio firme. Tenga cuidado al retroceder. ¡Peligro de caídas!

Si se choca contra un obstáculo durante el trabajo, desconecte el cortacésped. Saque el PowerAccu del riel de contacto. Elimine el obstáculo y compruebe si el aparato ha sufrido eventualmente daños. En caso necesario, hágalo reparar.



Interrupción del trabajo

No se debe dejar el cortacésped nunca en el lugar de trabajo sin vigilar. Si desea interrumpir el trabajo, guardenlo en lugar seguro.

Si interrumpe el trabajo porque quiere cambiar el lugar de trabajo, desconecte el cortacésped previamente y saque el PowerAccu del riel de contacto.

 **Condiciones atmosféricas**

No se debe utilizar el aparato en condiciones húmedas o cuando está lloviendo.

No debe trabajarse con el cortacésped junto a piscinas o estanques.

¡Respete las horas de descanso de sus vecinos!

Proteje el cargador ante los ambientes húmedos.

 **Indicaciones de seguridad para el PowerAccu / Peligro de incendio**

No cargar el PowerAccu a temperatura de servicio elevada o cuando esté caliente. Dejarlo enfriar previamente.

No debe exponer el PowerAccu a radiación directa de sol durante el proceso de carga.

Cargue el PowerAccu sólo cuando esté desconectado del aparato de 24 voltios.

No cargue nunca el PowerAccu cerca de ácidos ni de materiales inflamables. ¡Peligro de incendio!

Utilice el PowerAccu sólo para los aparatos de conexión previstos para ello.

Bajo condiciones extremas, es posible que el Accu pierda un poco de líquido. Ello no significa que hay un defecto.

Proceda del modo siguiente, en caso de que la caja pierda

suimpermeabilidad en una situación tal:

1. Lavar con agua y jabón las zonas de piel afectadas.
2. Neutralizar líquido de Accu con vinagre o zumo de limón.
3. En caso de que el líquido del Accu caiga al ojo, enjuague el ojo con agua clara durante 10 minutos como mínimo. ¡Vaya de inmediato al médico!

No tirar nunca al fuego Accus que ya no se utilicen. ¡Peligro de explosión!

Tenga cuidado de que los contactos nunca se sobrepasen con piezas metálicas o conductoras de electricidad. ¡Peligro de corto circuito – incendio!

11. Averías

La siguiente tabla contiene las averías más comunes.

Avería	Posibles causa	Solución
Ruidos anormales.	Tornillos sueltos del motor o de las fijaciones o de la carcasa.	Ajustar firmemente los tornillos.
Ruidos de golpes metálicos.	Un cuerpo extraño bloquea las cuchillas helicoidales.	Desconectar el aparato. Sacar el PowerAccu del riel de contacto. Extraer el cuerpo extraño.
El motor no arranca.	El PowerAccu no está bien encajado.	La correa no está plana sobre el PowerAccu.
	El termoprotector se ha disparado.	Esperar aproximadamente 2-5 minutos. Después conectar de nuevo el aparato.
El motor se para.	Bloqueo por cuerpos extraños. La protección contra bloqueo se ha disparado.	Desconectar el aparato. Sacar el PowerAccu del riel de contacto. Extraer el cuerpo extraño.
	La altura de corte ajustada es demasiado baja; marcha demasiado rápida. El termoprotector se ha disparado.	Después de una pausa de enfriamiento de 2-5 minutos cortar con una altura de corte más alta y reducirla después progresivamente hasta la altura más baja deseada. Empujar el cortacésped más despacio sobre la superficie de hierba.

Avería	Posibles causa	Solución
El motor se para.	La capacidad de la batería es demasiado baja para grandes esfuerzos de corte.	Reduzca el esfuerzo o cargue el accu (vease capítulo 8.2. "El PowerAccu").
El césped se vuelve amarillo. Corte impreciso.	Altura de corte demasiado baja.	Aumentar la altura de corte.
	La distancia de corte entre las cuchillas helicoidales y la cuchilla inferior es demasiado amplia.	Reajustar las cuchillas (véase capítulo 8.4.)
	La cuchilla está gastada o deteriorada.	Hacer cambiar las cuchillas por el servicio técnico de Brill o por un técnico autorizado.
En caso de otras averías, póngase en contacto con el Servicio Técnico de Brill o envíe el aparato defectuoso con una breve descripción del fallo y los documentos de la garantía, si la hubiera, directamente a uno de los puntos de servicio indicados.	Hacemos constar que, según la ley alemana sobre responsabilidad por productos, no nos responsabilizamos de los daños ocasionados a las herramientas causados por reparaciones indebidas, causados por recambios parciales de las piezas originales	del fabricante o de las piezas autorizadas por éste, ni tampoco causados por reparaciones hechas por servicios técnicos o técnicos no autorizados. Todo ello también se aplica a los accesorios.

E

Declaración de conformidad de la UE

El que suscribe

Brill Gartengeräte GmbH, Därmannsbusch 7, D-58456 Witten

declara que la presente mercancía, objeto de la presente declaración, cumple con todas las normas de la UE, en lo que a normas técnicas, de homologación y de seguridad se refiere.

En caso de realizar cualquier modificación en la presente mercancía sin nuestra previa autorización, esta declaración pierde su validez.

Descripción:

Cortacésped de cuchillas helicoidales / Cargador

Tipo:

380 ASM / LG 24

Art. Nº:

65035 / 11917

Normativa UE:

Normativa para maquinaria 98/37/CE

Tolerancia electromagnética 89/336/CE

Normativa de baja tensión 73/23/CE

Normativa 93/68/CE

Normativa 2000/14/CE

NE homologados:

NE 292-1

NE 292-2

NE 836

NE 6100-3-2

NE 6100-3-3

NE 50338

NE 55014-2

NE 55014-1

NE 60335-2-29:88

NE 61558-2-6

Nivel sonoro garantizado

L_{WA}:

86 dB (A)

Nivel sonoro medido L_{WA}:

82,2 dB (A)

Colocación del distintivo CE:

2002

Witten, 02.04.2002



Edgar Heilmann
Geschäftsführer

Cortador de relva por fuso com acumulador 380 ASM

1. Componentes do funcionamento (fig. A – X)

- | | | |
|---|--|--|
| 1 Cilindro de corte (fig. V) | 12 Punhos de ajuste (fig. O) | 20 PowerAccu 24 PA (fig. P) |
| 2 Lâmina inferior (fig. V) | 13 Tampa do compartimento da cinta de transporte (fig. Q) | 21 Carregador LG 24 (24 Volt) (fig. P) |
| 3 Parte superior da haste de guia (fig. A) | 14 Interruptor ligar/desligar (fig. A) | 22 Ficha do carregador de baterias (fig. P) |
| 4 Parte central da haste de guia (fig. A) | 15 Botão de destravamento (fig. U) | 23 Encaixe de carregamento no PowerAccu (fig. P) |
| 5 Parte inferior da haste de guia (fig. A) | 16 Manípulo de accionamento (fig. U) | 24 Barra de contactos (fig. S) |
| 6 Porcas de orelha com parafusos (fig. A) | 17 Saco-captador de relva (acessório) (fig. X) | 25 Gabarito de ajuste (fig. V) |
| 7 Clip do cabo (fig. A) | 18 Suportes do saco-captador de relva (fig. X) | 26 Parafuso sextavado (para ajuste do dispositivo de corte) (fig. V) |
| 8 Setas de indicação da altura de corte (fig. O 1) | 19 Ganchos de fixação para saco-captador de relva (fig. X) | 27 Placa de união (A) |
| 9 Porcas de ajuste (fig. N) | | 28 Ganchos de fixação para o saco-captador de relva (A) |
| 10 Abertura para o nariz e os pinos da haste (fig. D) | | |
| 11 Pinos da haste (fig. D) | | |

2. Dados técnicos

PowerAccu 24 PA

Bateria	20 x 1,2 V NiCd
Voltagem/capacidade	24 V / 2,0 Ah
Peso	cerca de 1,4 kg
Recarregável	cerca de 1.000 vezes

Carregador LG 24

Voltagem	230 V / 100 mA
Tempo necessário para carregar	12-24 horas
Peso	0,2 kg

Cortador de relva por fuso com acumulador 380 ASM

Largura do cilindro de corte	38 cm
Peso sem acumulador	cerca de 9,5 kg

Emissões na área de trabalho	
Valor característico L_{pA} ¹⁾	69 dB (A)
Nível de ruído garantido L_{WA} ²⁾	86 dB (A)
Nível de ruído medido L_{WA} ²⁾	82,2 dB (A)
Vibrações a_{vhw} ¹⁾	< 2,5 m/s ²

Método de medição de acordo com
¹⁾ NE 836 ²⁾ 2000/14/CE

3. Instruções de utilização – avisos gerais

Por favor, leia estas instruções de utilização com a devida atenção e observe os seus avisos! Familiarize-se através deste manual de instruções com o aparelho, a tecnologia de carregamento, as peças de

ajuste e a utilização correcta bem como com as instruções de segurança.



Por motivos de segurança, o Cortador de relva por fuso não poderá por crianças

e jovens com menos de 16 anos de idade nem por pessoas que não conheçam as instruções de utilização.

Guarde bem estas instruções de utilização.

4. Utilização correcta

O Cortador de relva por fuso com acumulador 380 ASM foi concebido para cortar superfícies relvadas em jardins. Esta unidade é apenas para uso privado não foi criada para uso em locais públicos, tais como parques, áreas de desporto, ruas, na agricultura ou florestas.

É absolutamente necessário observar as instruções de manuseio fornecidas pelo fabricante para assegurar um correcto funcionamento da unidade.

Estas instruções também contêm informações sobre serviço, manutenção e reparação.



Atenção! Para prevenir acidentes esta unidade

não deve ser usada para cortar ou podar plantas trepadeiras ou relva em telhados ou em vasos de varandas.



Atenção! Devido ao perigo de lesões, o acumulador só pode ser usado como fonte de energia para outros aparelhos de ligação de 24 Volt da Brill.

5. Montagem do Cortador de relva por fuso com acumulador

5.1. Verifique se não faltam peças

A embalagem do Cortador de relva por fuso com acumulador contém os seguintes componentes:

- Cortador de relva por fuso
- 1 PowerAccu 24 PA
- 1 parte superior da haste de guia
- 1 parte central da haste de guia
- 1 parte inferior da haste de guia
- Componentes de fixação para as haste de guia, embalados em saco de polietileno
- 1 Carregador LG 24 (24 Volt)
- 1 gabarito de ajuste
- Manual de instruções

5.2. Montagem das hastes de guia

(Fig. A – M)

1. Inclinor o cortador portátil, de maneira que as rodas pretas estejam para acima (Fig. B/C). Ajuste a parte inferior da haste de guia (5) aos os pinos da haste (11) com as perfurações (10) (Fig. B/C).

Observação: Assegure-se que a ranhura da perfuração (10) e o cone de segurança do pino da haste (11) coincidam (fig. D).

2. A ulterior montagem das hastes de guia efectuar-se-á com ajuda do corpo de conexão preto, da seguinte maneira :

Separe o corpo de conexão (27) (chamado "placa de união").

As partes frontal e traseira estão protegidas por um fecho clip contra a abertura involuntária.

Este fecho clip encontra-se na cavidade na parte traseira. Para a fácil desmontagem os fechos clip podem ser desbloqueados para fora mediante pressão.

Introduza na parte traseira da placa de união (sem o signo Brill) as quatro porcas nas cavidades previstas. Pressionando ligeiramente, estas podem ser inseridas sem caírem das cavidades quando a placa de união é virado (fig. E). Vire agora o aparelho, de maneira que as rodas se encontrem colocadas sobre o solo. Prepare a haste, que está constituída duma parte superior e central, de tal forma que os componentes da mesma estejam adjacentes, tal como se vê no plano de montagem (fig. F).

Tome agora o lombo da placa de união – os suportes

da saco-captador (28) estão virados para acima – e introduza o cabo pela guia de cabo na parte esquerda da placa de união (vista desde em baixo – observe a extensão do cabo!) (fig. G). Insira agora as duas peças da haste de acordo com as cavidades (Fig. H).

Volte a juntar a parte dianteira da placa de união sobre o lombo da placa de união. Observe que o fecho clip encaixe de forma audível e enrosque as duas partes com as roscas fornecidas (Fig. I – K).

3. Monte agora a parte central e a parte superior da haste de guia com as porcas de orelhas e os parafusos fornecidos (Fig. L /M).

Atenção! O cabo não deve ficar pendurado na zona do cilindro de corte.

5.3. Ajuste da altura do corte

(fig. N/O)



Atenção! Ajuste a altura do corte somente com o motor desligado. Caso contrário, há perigo de ferimento!

Para ajustar a altura de corte do Cortador de relva, proceda da seguinte maneira:

1. Coloque o Cortador de relva sobre uma superfície firme e plana.
2. Posicione-se diante da escala de ajuste da altura do corte do Cortador de relva (fig. N).
3. Desatarraxe as duas porcas de ajuste (9).
4. Regule através do punho de ajuste (12) a altura de corte

desejada, utilizando para isto as duas mãos (fig. O):
 Altura máxima de corte: 45 mm
 Altura mínima de corte: 20 mm

Observação: Preste atenção para que as setas de indicação da altura do corte (8) se encontrem, nos dois lados,

na mesma posição na escala de ajuste (fig. O 1).

5. Aperte novamente as duas porcas de ajuste (9) (fig. N).

Observação: O Cortador de relva deve ser ajustado de tal maneira, que em caso de desníveis do solo, a lâmina inferior e o cilindro de corte não toquem o chão.

6. Colocação em funcionamento

6.1. Carregamento do PowerAccu (fig. P)

Por razões técnicas, o PowerAccu **não está carregado**, devendo, por isso, ser carregado antes da primeira utilização!

Para este efeito pode ser usado só e exclusivamente o carregador LG 24 (21).

Insira o carregador (21) na tomada e a ficha do carregador (22) no encaixe de carregamento (23) do PowerAccu, começando assim o carregamento.

Certifique-se de que está a utilizar a tensão de rede certa!

Duração do primeiro carregamento ca. de 24 h. Em seguida, conforme o nível de descarga: 12 a 24 h.

O PowerAccu atinge a sua potência máxima depois de carregado e descarregado várias vezes (aproximadamente 5x).

! O PowerAccu só pode ser carregado com o carregador LG 24, visto que só este garante a conformidade técnica adequada entre o acumulador e o carregador.

A utilização de recarregadores diferentes pode causar danos materiais ou pessoais, e torna nula qualquer responsabilidade e garantia do fabricante.

! Antes da primeira colocação em funcionamento, carregue o PowerAccu durante 24 horas.

! Durante o carregamento, a ficha de rede (21) pode aquecer ligeiramente.

! O carregamento só deve ser feito em ambientes secos e nunca à exposição directa do sol.

! Certifique-se de que, durante o carregamento, não se encontram nas proximidades materiais facilmente inflamáveis.

6.2. Ligação do PowerAccu (fig. Q-T)

1. Abra o compartimento da cinta de transporte (fig. Q). Segure o PowerAccu na mão direita e puxe simultaneamente, com a mão esquerda, a cinta de transporte para o lado de forma a que as pontas da cinta encostem ao PowerAccu (fig. R).
2. Faça deslizar o PowerAccu na barra de contactos (24), até engatar (fig. S).
3. Arrume a cinta de transporte enrolada no respectivo compartimento (fig. T) e feche, em seguida, a tampa (13). Desta forma, o PowerAccu é também fixado na barra de contactos.

6.3. Arranque (fig. U)

Atenção! Antes de colocar o Cortador de relva por fuso em funcionamento, verifique se não há corpos estranhos no cilindro de corte, retirando-os se for o caso.

Para dar o arranque no Cortador de relva, proceda da seguinte maneira:

1. Colocar o aparelho num lugar plano do relvado.
2. Para arrancar, mantenha o botão de destrancagem (15) premido, e empurre manual e simultaneamente a alavanca de arranque (16) em direcção à barra (fig. U).
3. Ao soltar-se a alavanca de accionamento (16) o motor desliga-se.

! Os gatilhos de funcionamento ue tenham sido instalados na unidade pelo fabricante não podem ser removidos ou corrompidos, por ex. amarrar o botão de accionamento (16) à pèga, assim averá risco de acidente e a unidade não se desligará automaticamente.

Atenção! Lâmina de corte corta para trás!

O aquecimento do PowerAccu durante o trabalho é um fenómeno normal que de forma alguma compromete a potência do PowerAccu.

7. Cortar correctamente a relva

7.1. Observações gerais sobre o tratamento de relvados

No início do período de corte e no caso de área de relva recém plantada, aconselhamos o ajuste de um corte relativamente alto (p.ex., 45 mm), diminuindo gradativamente a altura nos cortes seguintes. Para manter a relva bem cuidada, deve-se ajustar a altura do corte em aprox. 25-30 mm.

Corte sua grama, se possível, a cada semana. O crescimento se concentra no talo cortado curto, fazendo-o mais resistente.

Corte sempre a relva quando a mesma estiver mais ou menos seca. Para conseguir um corte visualmente bom, guie o Cortador de relva de forma mais linear possível, em baixa velocidade. As áreas de corte devem se sobrepor em alguns centímetros, a fim de não se formar listras na relva.

Corte a relva pela primeira vez na primavera, assim que a relva começar a crescer e se possa caminhar sobre ela. Caso a relva chegue a ficar excessivamente longa, cortá-la primeiramente na direcção com o maior ajuste de corte (p.ex., 45 mm), cortando-a em seguida, de forma transversal, na altura mínima desejada (p.ex., 25 mm).

A área cortada por cada carga do acumulador depende da altura e da densidade do relvado, ou seja, quanto mais alto e denso for o relvado, menor será a área de corte por carga do acumulador.

7.2. O corte da relva

Sugestão: Corte apenas com cilindro de corte afiado para que a relva não fique moída e se torne amarela.

Para conseguir um corte visualmente bom, guiar o Cortador de relva com adequada velocidade e de forma mais linear possível.

Observação: O Cortador de relva pode ser utilizado com o acumulador ou sem o mesmo, como Cortador de relva manual.

Cuidado! O cilindro portalâminas em funcionamento pode causar ferimentos.

Portanto, deve-se manter sempre a distância de segurança entre o cilindro de corte e o utilizador da máquina, distância esta determinada pela barra de guia.

Em caso de trabalho em encostas, trabalhar sempre de forma transversal à encosta, observando para que o aparelho esteja numa posição firme e segura.

Tenha cuidado especialmente ao caminhar para trás ou ao puxar o Cortador de relva. Perigo de tropeço!

Para o ajuste da altura de corte, proceda como descrito no item "Ajuste da altura do corte".

7.3. Cortar com o saco-captador de relva – acessório (fig. X)

⚠ Monte o saco-captador de relva somente se o motor estiver desligado e o dispositivo de corte estiver parado.

Se utilizar o saco-captador de relva da Brill poupará o trabalho de recolher a relva com um ancinho.

Para a montagem do saco-captador de relva encaixe os suportes do saco-captador de relva (18) nos ganchos de fixação (19) do Cortador de relva por fuso com acumulador e pendure a correia de transporte com o gancho na haste (27/28). **Observação:** A altura do saco-captador de relva pode ser ajustada através da correia de transporte.

É condição essencial para uma boa colecta que o Cortador de relva seja guiado lentamente.

Protecção anti-bloqueio / relé de protecção térmica

Caso o Cortador de relva seja bloqueado por um corpo estranho ou caso o motor esteja sobrecarregado, o motor é desligado automaticamente pela protecção anti-bloqueio. Retirar o Power-Accu da barra de contactos. Retirar o corpo estranho ou eliminar a causa da sobrecarga, ligando novamente o aparelho após alguns segundos. Se o motor desligar sem que haja um corpo estranho no dispositivo de corte, pode ser que a altura de corte seleccionada seja muito baixa. Seleccionar uma altura de corte maior (p.ex., 45 mm), utilizando a altura desejada no corte seguinte.

Caso o Cortador de relva seja utilizado de forma intensiva por longo tempo, pode acontecer que o motor venha a aquecer-se. Para proteger o motor contra sobreaquecimento, o relé de protecção térmica desliga o aparelho.

O aparelho pode ser ligado novamente após aprox. 2-5 minutos.

8. Manutenção, conservação e armazenagem

8.1. Manutenção

Manutenção inclui todas as operações que façam com que a sua unidade fique em perfeitas condições de funcionamento. Controlar regularmente a sua unidade (parafusos bem apertados, rachas, danos) e substituir peças gastas ou com defeito, pode evitar acidentes e falhas.

As reparações devem apenas ser feitas nos centros de serviços Brill ou agentes autorizados pela Brill.

 **Antes de proceder a ajustes ou à limpeza do Cortador de relva, desligue-o e proteja-o de forma não poder ser ligado inadvertidamente. Para esse efeito, remova o PowerAccu.**

8.2. O PowerAccu (fig. P)

Carregamento do PowerAccu

 **Observação: O PowerAccu só deve ser carregado com o carregador que foi fornecido com o aparelho. A utilização de outros carregadores podem ocasionar danos a pessoas ou danos materiais. A utilização de outros carregadores anulam a responsabilidade e a garantia por parte do fabricante.**

Nós aconselhamos carregar o PowerAccu, imediatamente após a utilização do Cortador de relva, por 24 horas, utilizando para isto o carregador (21) que foi fornecido junto com o aparelho.

 **Atenção! Não recarregue o acumulador quando ele se encontrar aquecido pelo uso ou por ter ficado exposto ao sol. Deixe-o arrefecer antes do recarregamento.**

Durante o recarregamento, o acumulador não pode ficar exposto ao sol.

Não recarregue o acumulador perto de ácidos e materiais facilmente inflamáveis. Perigo de incêndio!

Importante! Se não utilizar o acumulador durante um longo período de tempo, o mesmo só ficará apto a funcionar, após diversos ciclos de carregamento.

O PowerAccu deve ser carregado num ambiente seco, conforme se segue (fig. P):

1. Abra a tampa do compartimento da cinta de transporte (13).
2. Retire o PowerAccu (20) da barra de contactos.
3. Insira a ficha (22) do carregador no encaixe de carregamento (23).
4. Em seguida, insira o carregador (21) na tomada de rede.
5. Para poder continuar a cortar a relva, proceda conforme descrito no ponto 6.2.

Notas:

- A tomada de carga (23) deve ser protegida contra sujidades e humidade.
- **Se o acumulador estiver descarregado ao ponto de o Cortador de relva parar, o tempo de carga será então de 24 horas.**

O acumulador deverá ser guardado em local seco, elevado e livre de gelos, num local fechado, onde as crianças não tenham acesso. Evite exposição directa ao sol.

Nunca guarde o acumulador ligado a um dos aparelhos de trabalho, evitando, desta forma o uso ilícito e acidentes.

Certifique-se de que a superfície e os contactos do acumulador estejam sempre limpos e

secos antes de conectar o carregador. Se for preciso, limpe-os com um pano macio e seco. **Nunca os limpe com água corrente.**

Caso não utilizar o PowerAccu durante um período prolongado, por favor, carregue-o completamente antes de guardá-lo. Devido ao descarregamento próprio de acumuladores NiCd, depois de um período prolongado sem utilização, o acumulador tem de ser recarregado antes de poder ser utilizado novamente.

8.3. O Cortador de relva

Limpeza

 **Devido ao risco de causar danos em pessoas e ao material, nunca deve limpar esta unidade com água corrente, especialmente se fôr com alta pressão.**

Após o uso do aparelho, limpar com um pano húmido. Lubrificar o cilindro de corte e a lâmina inferior com óleo de baixa viscosidade (p.ex., óleo de pulverização).

Manutenção

A afiação das lâminas, que no caso de uma boa conservação do aparelho só é necessária após anos de uso, só pode ser feita pela assistência técnica da Brill, devido à técnica especial de afiação.

Concertos do Cortador de relva e a montagem das lâminas só podem ser executados por oficinas especializadas.

Observação: Cuide para que todas as porcas, pinos e parafusos sejam bem apertados e para que o aparelho se encontre sempre em bom estado de funcionamento. Por motivos de segurança, componentes gastos ou defeituosos devem ser sub-

stituídos pela assistência técnica Brill ou por um revendedor autorizado.

Para evitar ferimentos em pessoas e danos ao aparelho, aconselhamos mandar inspecionar o Cortador de relva no Outono, a fim de tê-lo disponível na próxima estação de corte da relva.

Armazenagem

Armazene o Cortador de relva por fuso com acumulador num lugar seco, fresco e protegido contra geadas.

Crianças não podem ter acesso ao local de armazenagem.

8.4. Ajuste do dispositivo de corte (fig. V/W)

O dispositivo de corte do seu Cortador de relva foi ajustado na fábrica de forma precisa. Caso, após o uso por um longo período, o corte da relva fique irregular, por favor, corrija o ajuste da lâmina inferior, procedendo para isto da seguinte maneira:

1. Desligue o Cortador de relva e proteja-o contra uma ligação inadvertida, retirando-o, para esse efeito, da barra de contactos.
2. Coloque o gabarito de ajuste (25) que foi fornecido com o aparelho no lado esquerdo, entre uma das lâminas do cilindro de corte (1) e a lâmina inferior (2) (fig. V).

3. Com uma chave de boca de 10 mm, gire o parafuso sextavado (26) para à esquerda respetivamente à direita, até que o gabarito de ajuste se encaixe, repetindo o procedimento para o lado direito do Cortador de relva.

4. Gire o cilindro de corte experimentalmente. Nenhuma de suas cinco lâminas pode tocar a lâmina inferior.

⚠ Atenção! Trabalhos no dispositivo de corte devem ser realizados sempre com cuidado (perigo de ferimento!). Para sua protecção, utilize luvas apropriadas.

5. Após o ajuste do dispositivo de corte, faça um teste de corte com papel de jornal (fig. W).

9. Eliminação / Reciclagem



Ni-Cd Estes acumuladores contêm células de níquel e cádmio.

lixo domiciliar. Precisam de uma reciclagem profissional.

Por favor devolva os acumuladores a um revendedor, que comercialize o sistema de

PowerAccu 24 Volt da Brill, ou contacte um posto de tratamento e eliminação de resíduos, que faça a recolha de baterias recarregáveis.

No fim da sua vida útil, eles não podem ser misturados com

10. Conselhos para uma uso correcto / Instruções de segurança



Inspecções a fazer antes de cada operação

Antes de cada utilização, inspecione a unidade. Não ponha a unidade em marcha se os dispositivos de segurança (péga e cobertura de segurança) e/ou cilindro de corte estiverem danificadas ou gastas. Nunca opere com a unidade com os dispositivos de segurança em falta ou corrompidos.

Antes de iniciar o trabalho, verifique a área de relva a cortar. Inspeccione a área a ser cortada

antes de iniciar o seu trabalho. Remova todos os objectos estranhos (ex. pedras, ramos ou ossos) da área de trabalho. Durante o trabalho preste atenção a outros objectos estranhos.

O cilindro de corte e a lâmina inferior devem ser inspeccionadas regularmente devido a possíveis danos e reparadas convenientemente se necessário.

Dispositivos de corte só devem ser substituídos pela assistência técnica Brill ou por um revendedor autorizado.



Utilização correcta / responsabilidade

Este Cortador de relva for fuso pode causar sérios danos! Você é responsável pela segurança na sua área de trabalho.

Nunca ligue o Cortador de relva com ele virado – Perigo de ferimento!

Utilize esta unidade apenas para o desempenho especificado nestas instruções.

Trabalhe apenas com boa visibilidade.

Conduza o Cortador de relva a passo de passeio.

Familiarize-se com os arredores do local de trabalho. Verifique os possíveis riscos que podem não ser ouvidos devido ao ruído da máquina.

Use calçado antiderrapante e calças para proteger as suas pernas.

Mantenha as mãos e os pés afastados das lâminas de corte e do cilindro aerificador.

Certifique-se que não se encontram pessoas (especialmente crianças) ou animais perto da área de trabalho.

Durante a operação mantenha-se firme e a salvo. Atenção! Tenha cuidado redobrado quando recuar. Pode cair.

No entanto, se durante o trabalho embater num objecto, desligue o Cortador de relva. Retire o PowerAccu da barra de contactos. Retire o corpo estranho, inspecionando se há danos, mandado reparar, se for o caso.

 Interrupções no trabalho

Nunca abandone o Cortador de relva ao acaso na área de trabalho. Se tiver de interromper o seu trabalho, coloque o aparelho em local seguro!

Se tiver de interromper o seu trabalho para se deslocar para uma outra área de trabalho, desligue sempre o Cortador de relva e retire o PowerAccu da barra de contactos.

 Analise o meio onde vai trabalhar

Nunca utilize o aparelho quando estiver a chover ou estiver numa área molhada.

Não utilize esta unidade perto de piscinas ou lagos.

Por favor tenha em consideração as horas de silêncio da sua zona.

Mantenha o carregador num local seco.

 Instruções de segurança do acumulador / perigo de incêndio

Não recarregue o PowerAccu quando ele se encontrar aquecido pelo uso ou por ter ficado exposto ao sol. Deixe-o arrefecer antes do recarregamento.

Durante o recarregamento, o PowerAccu não pode ficar exposto ao sol.

O PowerAccu deve ser sempre carregado, desligado do aparelho de trabalho de 24 Volt.

Não recarregue o PowerAccu perto de ácidos e materiais facilmente inflamáveis. Perigo de incêndio!

Utilize o PowerAccu exclusivamente para os aparelhos de ligação indicados.

Sob extremas condições de uso, pode haver uma vazão de líquido do acumulador sem que esse necessariamente esteja danificado.

Caso, nessa situação, o acumulador apresentar defeitos de vedação:

1. Lave a pele contaminada imediatamente com água e sabão.
2. Neutralize o líquido do acumulador com vinagre ou suco de limão.
3. Em caso de contaminação dos olhos, lave-os por no mínimo 10 minutos com água limpa. Procure imediatamente um médico!

Não jogue acumuladores gastos no fogo. Perigo de explosão!

Não curto-circuite os contactos com peças metálicas ou condutivas. Perigo de incêndio por curto circuito!

11. Falhas

A seguinte tabela contém os problemas mais frequentes e mostra como resolvê-los.

Problema	Possível causa	Solução
Ruído anormal. Barulho dentro da unidade.	Parafusos de fixamento do motor ou cobertura da unidade solta.	Aperte os parafusos.

Problema	Possível causa	Solução
Ruídos metálicos com batidas.	Um corpo estranho bloqueia o cilindro de corte.	Desligar o aparelho. Retirar o PowerAccu da barra de contactos. Retirar o corpo estranho.
Motor não entra em funcionamento.	O PowerAccu não está correctamente inserido.	A cinta de transporte não está bem encostada ao PowerAccu.
	O relê de protecção térmica foi accionado.	Esperar cerca de 2-5 minutos, ligando novamente o aparelho em seguida.
Motor desliga-se.	Bloqueio através de um corpo estranho. A protecção contra bloqueio foi accionada.	Desligar o aparelho. Retirar o PowerAccu da barra de contactos. Retirar o corpo estranho.
	A altura do corte seleccionada é muito baixa; movimentou-se depressa demais. O relê térmico foi accionado.	Após uma pausa de 2-5 minutos para o esfriamento, ajustar o Cortador de relva para uma altura maior, diminuindo gradativamente a altura, até se atingir a desejada. Empurrar o Cortador de relva mais lentamente sobre o relvado.
	Capacidade da bateria demasiado baixa para as solicitações do corte.	Reduza as solicitações ou carregue o seu acumulador (veja capítulo 8.2. "O PowerAccu").
Relva fica amarela. Corte irregular.	Altura do corte muito pequena.	Aumentar a altura do corte.
	O espaço de corte entre o cilindro de corte e a lâmina inferior é demasiado grande.	Ajustar o dispositivo de corte (consulte o capítulo 8.4.).
	Lâminas cegas ou danificadas.	Deixe as facas serem substituídas pela Assistência Técnica da Brill, ou por um profissional autorizado.

No caso de outros problemas, contacte o serviço técnico da Brill ou envie a unidade defeituosa para os nossos serviços técnicos juntamente com uma pequena descrição do problema e, se o aparelho estiver dentro do período de garantia, envie também a documentação correspondente.

Queremos salientar que segundo a lei da responsabilidade do fabricante, nós não nos responsabilizaremos por danos causados pelo nosso equipamento, quando estes ocorrerem em decorrência de reparações inadequadas ou da substituição de

peças por peças não originais da Brill, ou peças não autorizadas. A responsabilidade tornar-se-à nula também depois de reparações realizadas por oficinas não autorizadas pela Brill. Esta restrição valerá também para peças adicionais e acessórios.

Certificado de Conformidade da UE

Os abaixo mencionados

Brill Gartengeräte GmbH, Därmannsbusch 7, D-58456 Witten

Por este meio certificam que ao sair da fábrica o aparelho abaixo mencionado está de acordo com as directrizes harmonizadas da UE, padrões de segurança e de produtos específicos da UE.

Este certificado ficará nulo se a unidade for modificada sem a nossa aprovação.

Descrição do aparelho:

Cortador de relva por fuso
com acumulador / Carregador

Tipo:

380 ASM / LG 24

Art. Nº:

65035 / 11917

Directrizes da UE:

Directrizes para maquinaria
98/37/CE

Compatibilidade electro-
magnética 89/336/CE

Directiva para baixa voltagem
73/23/CE

Directiva 93/68/CE

Directiva 2000/14/CE

Padrões Europeus harmonizadas:

NE 292-1

NE 292-2

NE 836

NE 6100-3-2

NE 6100-3-3

NE 50338

NE 55014-2

NE 55014-1

NE 60335-2-29:88

NE 61558-2-6:97

Nível de ruído garantido L_{WA} :

86 dB (A)

Nível de ruído medido L_{WA} :

82,2 dB (A)

Ano de marcação pela CE:

2002

Witten, 02.04.2002



Edgar Heilmann
Geschäftsführer



Garantie - Garantie - Garantie - Garantie

Garantie

Der Hersteller gewährt bei ausschließlicher privater Nutzung des Produktes 2 Jahre Garantie (ab Kaufdatum). Diese Garantie bezieht sich auf alle wesentlichen Mängel des Gerätes, die nachweislich auf Material- oder Fabrikationsfehler zurückzuführen sind. Sie erfolgt durch die Ersatzlieferung eines einwandfreien Gerätes oder durch die kostenlose Reparatur des eingesandten Gerätes nach unserer Wahl, wenn folgende Voraussetzungen gewährleistet sind:

- Das Gerät wurde sachgemäß und laut den Empfehlungen in der Gebrauchsanweisung behandelt. Es wurde weder vom Käufer noch von Dritten versucht, das Gerät zu reparieren.
- Die Garantie erlischt, sofern bei Austausch- oder Ergänzungssteilen sowie bei Zubehör nicht die Originalteile des Herstellers oder vom Hersteller freigegebene Teile verwendet werden.
- Das Gerät muss ausreichend frankiert direkt an eine der Servicestellen des Herstellers geschickt werden. Der Original-Kaufbeleg ist dem Gerät beizulegen.

Diese Hersteller-Garantie berührt die gegenüber dem Händler/Verkäufer bestehenden Gewährleistungsansprüche nicht.

Antriebsriemen, Messerwalze und Untermesser sind Verschleißteile und damit von der Garantie ausgeschlossen.

Garantie

The manufacturer guarantees this product for private use for a period of 2 years (from the date of purchase). This guarantee covers all serious defects of the appliance which can be proved to have been caused by faulty materials or workmanship. The manufacturer has the option of either supplying a replacement appliance in perfect working order or repairing free of charge an appliance sent to it, provided the following preconditions are fulfilled:

- The appliance was handled correctly and in accordance with the recommendations in the owner's manual, and neither the buyer nor a third party has attempted to repair the appliance.
- The guarantee will lapse if replacement or extension parts and accessories are used other than the manufacturer's original parts or parts approved by the manufacturer.
- The appliance must be sent with sufficient postage directly to one of the manufacturer's service centres. The original shop receipt must be sent together with the appliance.

This manufacturer's guarantee shall not affect any guarantee claims against the dealer/seller.

The driving belt, cutting cylinder, and lower blade are wearing parts and are not covered by the guarantee.

Garantie

Dans le cadre d'un usage exclusivement privé, le fabricant accorde une garantie de 2 ans sur le produit (à partir de la date d'achat). Cette garantie s'applique à tous les défauts majeurs de l'appareil manifestement imputables à un vice de matériau ou de fabrication. Elle prévoit la livraison, à titre de remplacement, d'un appareil en parfait état ou à notre discrétion, la réparation gratuite de l'appareil qui nous a été retourné lorsque sont réunies les conditions suivantes :

- L'appareil a été manipulé correctement et conformément aux indications figurant dans les instructions d'emploi. Il n'y a pas eu tentative de réparation de l'appareil, ni de la part de l'acheteur, ni de celle d'une tierce personne non autorisée.
- La garantie s'éteint si les éléments remplacés ou complémentaires et les accessoires montés ne sont pas des pièces d'origine du fabricant ou des pièces agréées par lui.
- L'appareil doit être retourné suffisamment affranchi et accompagné du ticket d'achat original à l'un

des points de Service Après-Vente du fabricant.

Cette garantie du fabricant ne déroge pas aux droits à la garantie existant vis-à-vis du concessionnaire/vendeur.

La garantie légale couvrant les défauts ou vices cachés (art. 1641 et suivants du code civil) est applicable en tout état de cause.

La courroie d'entraînement, le cylindre de coupe et le couteau inférieur, qui sont des pièces d'usure, sont exclus de la garantie.

Garantie

De fabrikant geeft bij uitsluitend particulier gebruik van het product 2 jaar garantie (vanaf aankoopdatum). Deze garantie heeft betrekking op alle belangrijke gebreken van het apparaat, die aantoonbaar aan materiaal- of fabrieksfouten te wijten zijn. In geval van garantie vindt naar onze keuze vervangende levering van een deugdelijk apparaat of gratis reparatie van het ingezonden apparaat plaats, indien aan de volgende voorwaarden is voldaan:

- Het apparaat werd deskundig en volgens de aanbevelingen in de gebruiksaanwijzing behandeld. Es is noch door de koper, noch door derden geprobeerd het apparaat te repareren.
- De garantie vervalt als bij het vervangen of aanvullen van onderdelen alsmede bij accessoires niet de originele onderdelen van de fabrikant of door de fabrikant vrijgegeven onderdelen gebruikt worden.
- Het apparaat dient voldoende gefrankeerd direct aan één van de servicepunten van de fabrikant gestuurd te worden. De originele aankoopnota moet met het apparaat meegestuurd worden.

Deze fabrieksgarantie laat de jegens de handelaar/verkoper bestaande aanspraken op garantie onverlet.

Aandrijfriem, meswals en ondermes zijn aan slijtage onderhevig en daarmee van garantie uitgesloten.

Záruka - Gwarancja - Garanti - Garanzia

Záruka

Výrobce poskytuje při výhradně soukromém použití produktu záruku po dobu 2 let (od data zakoupení). Tato záruka se vztahuje na veškeré podstatné nedostatky zařízení, jejichž příčina prokazatelně spočívá ve vadách materiálu nebo ve výrobních vadách. Plnění ze záruky se dle naší úvahy uskutečňuje buď formou dodání bezvadného náhradního zařízení nebo formou bezplatné opravy zasláního zařízení, jestliže jsou splněny následující předpoklady:

- Se zařízením bylo zacházeno správně a v souladu s doporučeními uvedenými v návodu k obsluze. Kupující ani třetí osoby se nepokoušely zařízení opravit.
- Záruka zaniká, pokud při náhradě výměnných dílů nebo při montáži doplňků či příslušenství nebyly použity originální díly dodávané výrobcem nebo díly schválené výrobcem zařízení.
- Zařízení je třeba zaslat v náležitém ofrankovaném balení některému ze servisních středisek výrobce. K zásilce je třeba přiložit originál dokladu o zakoupení výrobku.

Tato výrobní záruka se nedotýká záručních nároků uplatitelných vůči obchodníkovi / prodejci.

Pohonné řemeny, řezné vřeteno a řezná lišta jsou díly podléhající opotřebení, na které záruka nevztahuje.

Gwarancja

Producent udziela dwuletniej gwarancji (licząc od daty sprzedaży) w przypadku używania produktu wyłącznie do celów prywatnych. Gwarancja obejmuje wszystkie istotne wady urządzenia, w przypadku których można wykazać, że są spowodowane wadą materiałową lub wadą produkcyjną. Wykonanie warunków gwarancji następuje w formie dostarczenia w zamian sprawnego urządzenia lub w formie bezpłatnej naprawy przesłanego urządzenia, o czym decyduje pro-

ducent. Wymagane jest przy tym spełnienie następujących warunków:

- Urządzenie było użytkowane w sposób fachowy oraz zgodnie z zaleceniami, zawartymi w instrukcji obsługi. Ani nabywca, ani żadna osoba trzecia nie podejmowała prób naprawy urządzenia.
- Gwarancja wygasa, jeśli podczas wymiany lub uzupełnienia części zamiennych lub osprzętu nie zostały zastosowane oryginalne części zamiennie producenta lub części przez niego dopuszczone.
- Urządzenie musi zostać przesłane do jednego z punktów serwisowych, po uiszczeniu przez nadawcę stosownej opłaty pocztowej. Do urządzenia należy załączyć oryginalny dowód zakupu.

Niniejsza gwarancja producenta nie narusza praw do roszczeń z tytułu gwarancji kierowanych do przedstawiciela handlowego / sprzedawcy.

Pasek napędowy, bęben tnący oraz nóż dolny są częściami ulegającymi zużyciu, dlatego nie są one objęte świadczeniem gwarancyjnym.

Garanti

Tillverkaren lämnar, vid uteslutande privat användning av produkten, 2 års garanti (fr.o.m. datum för köpet). Denna garanti omfattar alla väsentliga fel på utrustningen som kan bevisas stå i samband med material- eller fabriktionsfel. Detta omfattar leverans av ny felfri utrustning eller gratis reparation av utrustningen om nedanstående förutsättningar uppfyllts:

- Utrustningen har hanterats korrekt enligt rekommendationerna i bruksanvisningen. Varken köpare eller tredje person har försökt reparera utrustningen.
- Garantin gäller endast om utbytes- eller tillvalsdelar samt tillbehör är originaldelar från tillverkaren eller av tillverkaren godkända delar.

- Utrustningen skall sändas till tillverkarens kundtjänst. Vi övertar inga portokostnader. Inköpskvitto i original skall bifogas.

Denna tillverkargaranti berör inte garantiförhållandet mellan återförsäljare och dennes kund.

Drivremmar, knivcylinder och underkniv är slitdetaljer och därmed uteslutna från garantin.

Garanzia

Il costruttore garantisce 2 anni di garanzia (dalla data di acquisto) in caso di utilizzo esclusivamente privato del prodotto. La garanzia è estesa a tutti i difetti rilevanti dell'apparecchio, imputabili a difetti di fabbricazione o al materiale impiegato. L'apparecchio in garanzia potrà essere, a nostra discrezione, sostituito con uno in perfetto stato di funzionamento o riparato gratuitamente, qualora vengano osservate le seguenti condizioni:

- L'apparecchio sia stato adoperato in modo appropriato e conforme alle raccomandazioni contenute nelle presenti istruzioni per l'uso. Nessun tentativo di riparazione sia stato eseguito, né dall'acquirente né da terzi.
- La garanzia decade qualora, durante la sostituzione di ricambi o parti complementari, oppure come accessori non vengano adoperati i pezzi originali del produttore o comunque pezzi autorizzati dal medesimo.
- L'apparecchio va spedito, con affrancatura sufficiente, direttamente ad uno dei Centri di assistenza del produttore, allegando la fattura o lo scontrino fiscale originale.

La presente garanzia del produttore non invalida eventuali rivalse nei confronti del negoziante/rivenditore.

Le cinghie di trasmissione, il cilindro di taglio e la controlama sono parti soggette ad usura e quindi escluse dalla garanzia.

Garantía - Garantia

Garantía

El fabricante concede para este producto una garantía de 2 años (a partir de la fecha de compra) siempre que se utilice para uso personal. Esta garantía hace referencia a todos los defectos importantes de la herramienta que se demuestren que se deben a defectos de fabricación o de material. La garantía consiste en la sustitución por otra herramienta en buen estado o en la reparación gratuita de la herramienta averiada, lo que se considere más oportuno. Estas son las condiciones previas que se deben dar:

- La herramienta se ha tratado correctamente siguiendo las recomendaciones de las instrucciones de uso. Ni el comprador ni terceras personas han intentado reparar la herramienta.
- La garantía se invalidará si se utilizan recambios o accesorios que no sean piezas originales del fabricante ni piezas autorizadas por éste.
- La herramienta se debe enviar por correo a uno de los centros de servicio técnico del fabricante. Por favor, ponga suficientes sellos. Se debe adjuntar el comprobante de compra original.

Esta garantía del fabricante no va en detrimento de los derechos de garantía del distribuidor/vendedor.

La correa de transmisión, las cuchillas helicoidales y la cuchilla inferior son piezas sujetas a desgaste y, por lo tanto, no se incluyen en la garantía.

Garantia

Se o produto for utilizado exclusivamente a nível privado, o fabricante concede uma garantia de 2 anos (a contar da data de aquisição). Esta garantia refere-se a todas as deficiências significativas do aparelho imputáveis comprovadamente a erros de material ou de fabricação. A garantia é realizada a nosso critério, mediante fornecimento de um aparelho em condições perfeitas ou mediante a reparação gratuita do aparelho entregue, uma vez asseguradas as condições prévias seguintes:

- O aparelho foi manuseado devidamente e de acordo com as recomendações do manual de utilização. Nem o comprador, nem terceiros tentaram a reparação do aparelho.
- A garantia caducará, se, em caso das peças de substituição ou adaptação, bem como no que diz respeito aos acessórios, não tiverem sido utilizadas peças sobressalentes originais do fabricante ou peças homologadas pelo fabricante.
- O aparelho deve ser enviado directamente a um dos pontos de assistência técnica do fabricante, com todos os portes necessários pagos. O documento comprovativo do original deve ficar junto ao aparelho.

A presente garantia do fabricante não altera os direitos de garantia existentes perante o comerciante/vendedor.

A correia de accionamento, o cilindro de corte e a lâmina inferior são peças de desgaste, pelo que são excluídas da garantia.

Brill Service Centres

Deutschland/Germany Brill Gartengeräte GmbH

D-58456 Witten
Därmannsbusch 7
Tel.: +49 (0)2302 700 0
Fax: +49 (0)2302 799 66
Mail: info@brillgarten.de

Belgien/Belgium Intergarden Import N.V.

B-3450 Geetbets-Grazen
Vijverstraat 36 A
Tel.: (011) 58 15 02
Fax: (011) 58 29 46
Mail: info@intergarden-import.be

Niederlande/Netherlands Intertool BN

NL-8304 AA Emmeloord
Bedrijfsweg 84-90
Tel.: (0527) 63 00 30
Fax: (0527) 63 00 35
Mail: intertool@intertool.nl

Frankreich/France Brill Gartengeräte GmbH

Bureau
2, Rue du Dolo
79300 Bressuire
Tél.: 05-49-65-80 80
Fax: 05-49-65-38 83
Mail: tranchet@brillgarten.de

Grossbritannien/Great Britain PLM Power Products Ltd.

Lichfield, Staffs
WS149 AZ
Birmingham Road
Tel.: (01543) 414477
Fax: (01543) 414541

USA Sunlawn Inc. Imports

Colorado 80524
Fort Collins
326 Garfield Street
Tel.: (970) 493 5284
Fax: (970) 493 52 02
Mail: sunlawn@earthlink.net

Finnland/Finland Konetoimi Oy

20320 Turku
Nappulantie 7 - 9
Tel.: 358-2-254 6600
Fax: 358-2-284 3610
Mail: info@konetoimi.com

Dänemark/Denmark Thor Trading A/S

DK-5250 Odense SV
Holkebjergvej 67
Tel.: (66)17 21 64
Fax: (66)17 21 94
Mail: thortrading@post11.tele.dk

Polen/Poland Biuro Handlowo-uslugowe

Andrzej Krysiak
PL-60-418 Poznan
Ul. Kotobrzaska 4
Tel.: (061) 84 88 916
Fax: (061) 84 89 727
Mail: krysiak@krysiak.pl

Tschechische Republik/ Czech Republic

Brill CZ, s.r.o.
CZ-739 70 Třinec-Konšká
Průmyslováč 700
Tel.: (0558) 53 66 40
Fax: (0558) 53 50 24
Mail: info@brill.cz

Schweiz/Switzerland Profalu AG

CH-9034 Eggersriet
Sonderstr. 4
Tel.: (071) 8 77 34 03
Fax: (071) 8 77 34 03
Mail: profalu@bluewin.ch

Österreich/Austria Hesko Motorgeräte

A-8401 Kalsdorf
Hauptstr. 158
Tel.: (03135) 566 84
Fax: (03135) 566 83

Korea Kyung Jin Trading Co.,Ltd.

107-4 Yangjae - Dong
Seocho-Gu
Seoul Korea
Tel.: (02) 574-6300
Fax: (02) 2277-3934
Mail: kjh@kjh.co.kr

Russland/Russia Norma-T

Moscow, 103084-Russia
47, Myasnitskaya
Tel.: (095) 207-72-02
Fax: (095) 207-79-21
Mail: office@norma-t.ru

Litauen/Lithuania UAB "Viskas sodininkams"

2028 Vilnius, Lithuania
V. A. Graiciuno g. 30
Tel.: (22) 64 17 82
Fax: (22) 64 13 01

Italien/Italy A.M.A. SpA

42018 5. Martino in Rio (RE)
Via Puccini 28
Tel.: 0522 63 69 11
Fax: 0522 64 62 41
Mail: ama@ama.it

