

Qualität + Sicherheit

Quality + Safety, Qualité + Sécurité
Qualità + Sicurezza, Kwaliteit + Veiligheid

D Achtung: Vor Inbetriebnahme
Bedienungsanleitung und Sicher-
heitshinweise lesen und beachten!

GB Caution: Before starting,
please read and note the operating
and safety instructions!

F Attention: Avant la mise en
route, veuillez lire attentivement la
notice d'utilisation!

I Attenzione: Prima di usare la
macchina leggere attentamente
le istruzioni e le norme di sicurezza!

NL Attentie: Voor ingebruik-
name eerst de gebruiksaanwijzing
en veiligheidsvoorschriften goed
doorlezen!

Bedienungsanleitung
Operating Instructions
Mode d'emploi
Istruzioni d'uso
Gebruiksaanwijzing



450 275

a b c d e f

2003

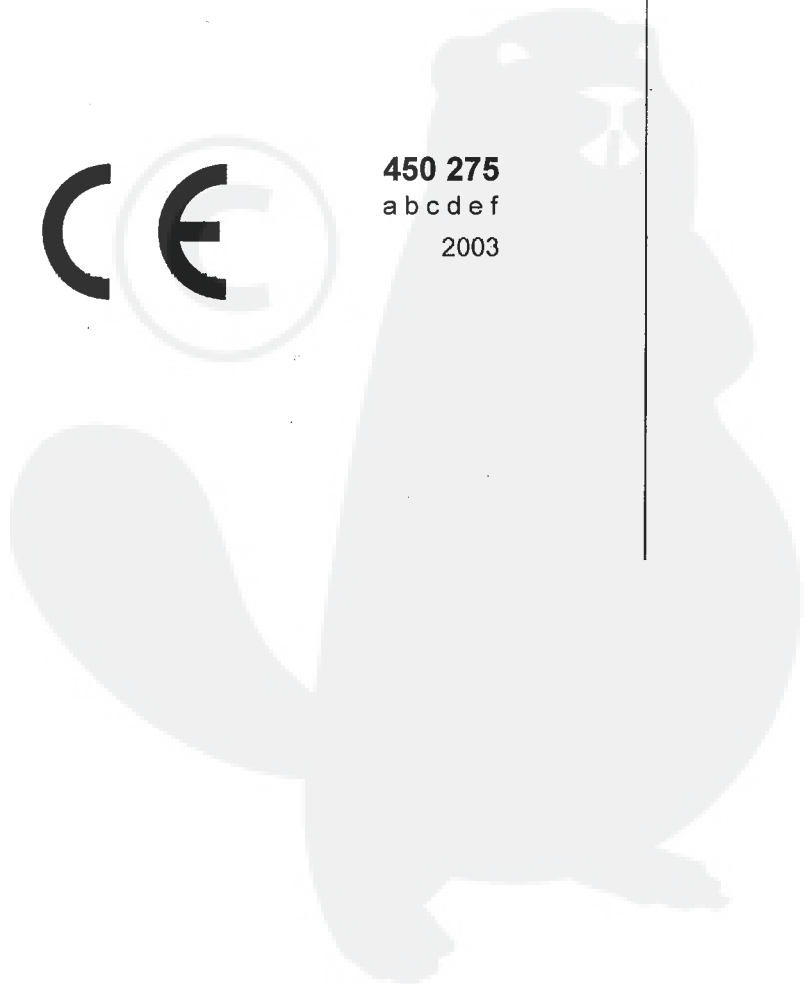

- Ⓛ **Gartenhäcksler**
- Ⓛ **Shredder**
- Ⓛ **Broyeur**
- Ⓛ **Biotrituratore**
- Ⓛ **Hakselaar**

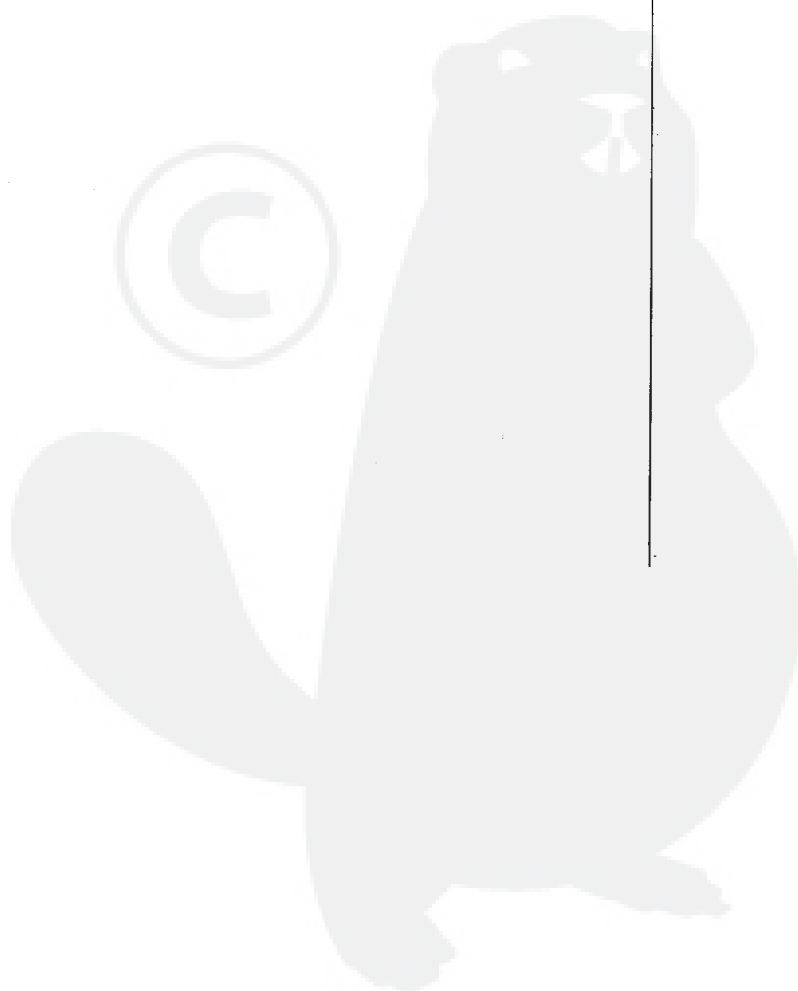

Achtung:	Vor der Montage und Inbetriebnahme die Bedienungsanweisung unbedingt lesen und beachten.
Caution:	Please read these Operating Instructions without fail before assembling and operating the machine.
Attention:	Avant le montage et la mise en route, lire attentivement le mode d'emploi.
Attenzione:	Prima del montaggio e della messa in funzione, seguire attentamente le istruzioni.
Attentie:	Alvorens tot montage en inbedrijfstelling over te gaan, eerst de gebruiksaanwijzing goed doornemen.

INHALTSVERZEICHNIS

Herstellernachweis
 Inhaltsverzeichnis
 Einleitung
 Verwendungszweck
 Sicherheitsmaßnahmen
 Stromanschluß
 Allgemeines vom Häckseln
 und Kompostieren.
 Montage
 Bedienungshinweise
 Wartung und Pflege
 Lagerung im Winter
 Fehlersuchplan

EINLEITUNG

Verehrter Kunde,
Sie haben ein neues Gerät erworben. Wir bedanken uns für Ihr Vertrauen, daß Sie in unsere Qualitätsprodukte setzen und wünschen Ihnen viel Freude beim Arbeiten mit Ihrem neuen Gerät.

Um eine zuverlässige Inbetriebnahme von vornherein zu gewährleisten, haben wir diese Betriebsanleitung geschaffen. Wenn Sie die folgenden Hinweise genau beachten, wird Ihr Gerät stets zu Ihrer vollsten Zufriedenheit arbeiten und eine lange Lebensdauer besitzen.

Unsere Geräte werden vor der Serienherstellung unter härtesten Bedingungen erprobt und während der Fertigung selbst, ständigen Kontrollen unterzogen. Dies gibt uns die Sicherheit und Ihnen die Gewähr, stets ein ausgereiftes Produkt zu erhalten.

Dieses Gerät wurde im Herstellerland durch neutrale Prüfstellen nach strengen Arbeits- und Sicherheitsnormen geprüft.

Zur Aufrechterhaltung dieser Funktions- und Sicherheitsgewähr dürfen im Bedarfsfall nur Originalteile verwendet werden.

Der Benutzer verliert alle evtl. bestehenden Ansprüche, wenn er das Gerät mit anderen als den Originalersatzteilen verändert.

Konstruktions- und Ausführungsänderungen vorbehalten.

Bei Rückfragen oder Ersatzteilbestellungen die Artikelnummer und die Erzeugnisnummer angeben.

LIST OF CONTENTS

Manufacturer
 List of contents
 Introduction
 Intended use
 Safety Instructions
 Connection to power supply
 General Points on Shredding
 and Composting
 Assembly
 Operating instructions
 Cleaning and maintenance
 Winterstorage
 Fault-Location plan

INTRODUCTION

Dear client:
Thank you for placing your confidence in one of our high quality products. We hope you will get much pleasure using it.

This set of instructions has been compiled to ensure you get reliable performance from your machine from the start. If you follow them carefully the machine will operate to your entire satisfaction over a long period of time.

Our machines are subjected to stringent tests prior to series production and are monitored continuously and closely during the manufacturing process. We can, therefore, guarantee that you have got a well-developed product.

This machine has been tested in the country of manufacture by independent authorities to comply with strict work and safety standards.

In order to maintain this guarantee of function and safety, original parts of the manufacturer's design must be used.

The user forfeits all rights to claim if parts other than those of the manufacturer are used.

We reserve the right to modify design and performance without prior notice. Please quote machine number, model and article number when contacting us with queries or ordering spare parts.

TABLE DES MATIÈRES

Constructeur
Table des matières
Introduction
Emploi prévu
Mesures de sécurité
Branchement
Généralités concernant le bruyage et la compostage
Montage
Conseils d'utilisation
Nettoyage – entretien
Remiser pendant L'hiver
Plan de recherche de pannes

INTRODUCTION

Cher client,
Vous venez d'acquérir un nouvel appareil. Nous vous remercions de la confiance que vous nous témoignez et vous souhaitons beaucoup de satisfaction dans son utilisation.

Afin de garantir d'emblée un fonctionnement sans accrocs nous avons créé cette notice d'utilisation. Si vous observez exactement les indications suivantes votre appareil fonctionnera toujours à votre entière satisfaction et restera longtemps utilisable.

Vos appareils avant la fabrication en série, sont mis à l'essai dans les conditions les plus sévères, et, durant la fabrication même, sont soumis constamment à des contrôles sérieux. De ce fait, nous avons la certitude, et vous la garantie, d'obtenir une machine de qualité.

Cet appareil a été testé et contrôlé par un laboratoire indépendant, selon des normes de travail et de sécurité très rigoureuses. Pour garder à cet appareil les qualités et performances prévues, n'utilisez que des pièces détachées d'origine. La qualité du travail et votre sécurité en dépendent. L'utilisateur perd tous ses droits à la garantie lorsqu'il modifie l'appareil par l'adjonction de pièces détachées non d'origine.

Dans le but d'améliorer nos produits, nous nous réservons le droit d'y apporter les modifications. Pour toutes questions ou commandes concernant les pièces détachées, prière d'indiquer le no de référence.

INDICE

Produttore
Indice
Introduzione
Scopo di utilizzazione
Norme di sicurezza
Allacciamento elettrico
Generalità circa la triturazione e il compostaggio
Montaggio
Istruzioni d'uso
Pulizia e manutenzione
Immobilizzazione durante l'inverno
Ricerca difetti

INTRODUZIONE

Gentile cliente,
lei ha acquistato una nuova attrezzatura. La ringraziamo per la fiducia accordata ai nostri prodotti e le auguriamo un piacevole utilizzo della sua macchina.

Allo scopo di assicurare, fin dall'inizio, un funzionamento privo d'inconvenienti, seguite attentamente questi consigli, avrete la soddisfazione di possedere per molto tempo una macchina che funziona a dovere.

Le nostre macchine, prima di essere fabbricate in serie, vengono collaudate in maniera molto rigorosa e, durante la fabbricazione vera e propria, sono sottoposte a severi controlli. Ciò costituisce, per noi e per voi, la migliore garanzia che si tratta di un prodotto di riprovata qualità.

Questa macchina è stata sottoposta a rigorosi test neutrali, nel paese d'origine, e risponde alle norme di sicurezza in vigore. Per garantire questo, è necessario utilizzare esclusivamente ricambi originali. L'utilizzatore perde ogni diritto di garanzia qualora vengono utilizzati ricambi non originali.

Con riserva di variazioni tecnico costruttive.
Per informazioni e per ordinazioni di pezzi di ricambio si prega di citare il numero di articolo e il numero di produzione.

INHOUDSOPGAVE

Fabrikant
Inhoudsopgave
Inleiding
Gebruiksdoeleinde
Veiligheidsvoorschriften
Aansluiting op het elektriciteitsnet
Algemene informatie i.v.m. hakselen en composteren
Montage
Bedieningsinstructies
Reiniging en onderhoud
Opbergen tijdens de winter
Opsporen van defecten

INLEIDING

Geachte klant,
Wij danken u voor het vertrouwen dat u in onze kwaliteits-producten stelt en wensen u veel plezier met uw nieuwe machine.

Om van bij het begin een juist gebruik van de machine te garanderen hebben wij deze gebruikshandleiding samengesteld. Wanneer u de instructies precies opvolgt, zal de machine altijd tot uw algehele tevredenheid functioneren en zal ze ook lang meegaan.

Voor onze apparaten in productie worden genomen, worden zij aan uitermate harde tests onderworpen. Tijdens de productie zelf worden zij voortdurend gecontroleerd. Dit biedt ons de zekerheid en u de garantie van een kwalitatief hoogstaand product.

Deze machine werd in het land van oorsprong door onafhankelijke testlaboratoria volgens strenge werkings- en veiligheidsnormen getest. Om deze werkings- en veiligheidsgarantie te behouden mogen alleen originele onderdelen worden gebruikt. De gebruiker verliest alle rechten op de garantie indien hij op de machine andere dan originele onderdelen gebruikt.

Onder voorbehoud van wijzigingen in constructie en uitvoering. Vermeld bij vragen om inlichtingen of bij de bestelling van onderdelen altijd het artikelnummer, het afbeeldingsnummer en de omschrijving.

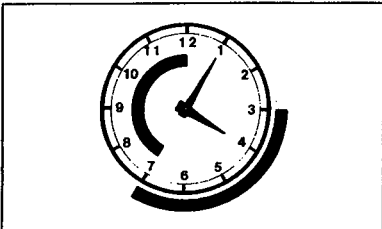
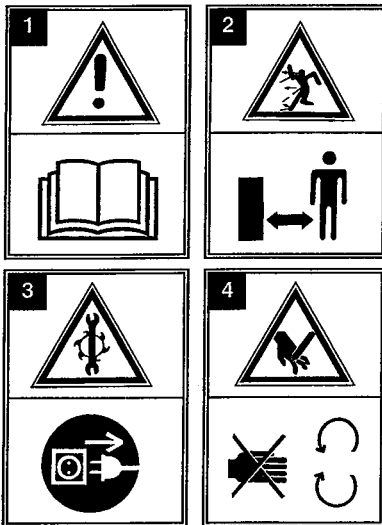
**BEDEUTUNG DER SYMBOLE**

- 1 Vor Inbetriebnahme
Gebrauchsanleitung lesen!
- 2 Dritte aus dem Gefahrenbereich fernhalten.
- 3 Vor Arbeiten am Schneidwerk
Netzstecker ziehen!
- 4 Achtung Gefahr!
Hände von den Schneidwerkzeugen fernhalten!

VERWENDUNGSZWECK

Der Gartenhäcksler ist nur zum Zerkleinern von organischen Stoffen, welche aus dem Haus- und Gartenbereich anfallen, bestimmt. Anderweitige Anwendung ist nicht gestattet.

Er ist nur für die private Benützung entsprechend seinem Verwendungszweck konzipiert. Als Gartenhäcksler für den privaten Haus- und Gartenbereich werden solche angesehen, die zur Benutzung im privaten Haus- und Gartenbereich eingesetzt werden. Nicht jedoch in öffentlichen Anlagen, Parks, Sportstätten, sowie nicht in der Land- und Forstwirtschaft.

Zulässige Betriebszeiten:
(nach dem Bundes-Immissionsschutzgesetz).
Bitte beachten Sie auch die kommunalen Vorschriften.

Montag – Samstag
7.00 – 12.00 Uhr
15.00 – 19.00 Uhr

Sonn- und Feiertag
nicht erlaubt!

SICHERHEITSMASSNAHMEN

 **Achtung: vor der Montage und Inbetriebnahme die Bedienungsanweisung unbedingt beachten.**

Personen, die mit der Gebrauchsanweisung nicht vertraut sind, dürfen das Gerät nicht benützen.

MEANING OF SYMBOLS

- 1 Read the instructions carefully before operating!
- 2 Keep other people away from the danger area of the shredder.
- 3 Before working on cutting gear remove the mains plug!
- 4 Danger warning!
Keep hands away from the blade!

INTENDED USE

This garden shredder is only intended for the shredding of organic substances accumulated from the house and garden area. Other use is not permitted.

It is only designed for private use in accordance with the purpose for which it is intended. A garden shredder for private use is regarded as being one which will be used in the private home and garden, not in public parks, sport grounds or for farming or forestry work.

Working hours

While it is permitted to use a shredder at any time, operators should always show due consideration to others living nearby.

SAFETY PRECAUTIONS

 **Attention: Before assembly and putting into operation, please read the operating instructions carefully.**

Persons not familiar with these instructions should not use the machine.

F

SIGNIFICATION DES SYMBOLES

- 1** Veuillez lire le mode d'emploi avant la mise en marche!
- 2** Tenir d'autres personnes présentes à l'écart de zone dangereuse.
- 3** Débranchez le câble avant tous travaux sur l'outil de coupe!
- 4** Attention danger!
Eloigner les mains de l'outil de coupe!

EMPLOI PRÉVU

Le broyeur de végétaux a été conçu pour le broyage de déchets organiques provenant de déchets ménagers ou de déchets de végétaux.

Autres usages non appropriés.
Le broyeur de végétaux a uniquement été conçu pour un usage domestique. Sont considérés comme broyeurs de végétaux à usage domestique, ceux dont l'usage est exclusivement réservé au broyage des déchets ménagers ou du jardin. Ne pas employer pour des usages professionnels et publics: entretien d'espaces verts, terrains de sport, en milieu rural ou forestier.

Plages horaires

Veillez respecter les plages horaires locales pour l'utilisation des broyeurs.

Lundi – Samedi
7.00 – 12.00 Uhr
15.00 – 19.00 Uhr

Les dimanches et jours de fête utilisation interdite.

MESURES DE SÉCURITÉ

Attention! Avant le montage et la mise en route, lire attentivement le mode d'emploi.

Les personnes non familiarisées avec les notices d'utilisation ne sont pas habilitées à se servir de l'appareil.

I

SIGNIFICATO DEI SIMBOLI

- 1** Leggere il manuale delle istruzioni prima dell'uso!
- 2** Allontanare il terzo dalla zona pericolosa.
- 3** Prima di effettuare lavori sull'utensile di taglio, staccare la presa di corrente!
- 4** Attenzione, pericolo!
Allontanare mani dall'utensile di taglio in movimento!

SCOPO DI UTILIZZAZIONE

Il biotrituratore è progettato solo per lo sminuzzamento di residui organici provenienti dal giardino e dalla casa. Ogni altro uso è improprio.

E' concepito per l'uso privato e non deve quindi essere impiegato in campi sportivi, parchi e campi agricolo forestali.

Tempo d'esercizio per biotrituratore

Lunedì – Sabato
8.00 – 12.00 h
15.00 – 19.00 h

Per una civile norma di convivenza suggeriamo di non utilizzare la macchina in orari di riposo pomeridiano, serale o festivo.

NORME DI SICUREZZA

Attenzione: Prima di usare la macchina leggere attentamente le istruzioni e le norme di sicurezza!

A persone non esperte è proibito l'uso dell'apparecchio.

NL

BETEKENIS VAN DE SYMBOLEN

- 1** Lees voor gebruik eerst de gebruiksaanwijzing!
- 2** Zorg ervoor dat anderen buiten de gevarezone blijven.
- 3** Verwijder de stekker uit het stopcontact voordat u werk aan het snijmechanisme verricht!
- 4** Pas op! De handen uit de buurt van het snijmechanisme houden!

GEBRUIKSDOELEINDE

De tuinhakselaar is alleen bestemd voor het fijn maaien van organische stoffen afkomstig van keuken- en tuinafval. Gebruik voor andere doeleinden is niet toegelaten.

De tuinhakselaar werd voor strikt privé-gebruik in overeenstemming met het gebruiksdoel ontworpen.

De machines die in het eigen huis of de eigen tuin worden gebruikt, worden beschouwd als tuinhakselaar voor privé-huis- of tuingebruik. Zij zijn niet bestemd voor gebruik in openbare plantsoenen, parken, sportterreinen of in land- en bosbouw.

Toegelaten gebruikstijd:

Let op de gemeentelijke voorschriften in verband met het gebruik van toestellen met electro- en benzinemotor. Gelieve de plaatselijke, al dan niet gemeentelijke voorschriften terzake te respecteren.

VEILIGHEIDSMATREGELEN

Let op: volg deze handleiding op de voet voor montage en in gebruikneming.

Personen die niet vertrouwd zijn met de instructies voor gebruik mogen deze machine niet gebruiken.

Achtung: Vor der Montage und Inbetriebnahme die Bedienungsanweisung unbedingt lesen und beachten.

Caution: Please read these Operating Instructions without fail before assembling and operating the machine.

Attention: Avant le montage et la mise en route, lire attentivement le mode d'emploi.

Attenzione: Prima del montaggio e della messa in funzione, seguire attentamente le istruzioni.

Attentie: Alvorens tot montage en inbedrijfstelling over te gaan, eerst de gebruiksaanwijzing goed doornemen.

D

SICHERHEITSMASSNAHMEN

1. Bei Dauerbetrieb wird der gem. UVV »Lärm« zulässige Lärmpegel überschritten. Erforderlich ist die Benützung von Schallschutzmitteln (Gehörschutz tragen).
2. Die Anschlußleitung muß regelmäßig auf Anzeichen einer Verletzung oder Alterung untersucht werden.
3. Das Gerät darf nicht benutzt werden, falls der Zustand der Anschlußleitung nicht einwandfrei ist.
4. Verwenden Sie nur Anschlußleitungen von mindesten 3 x 1,5 mm² der Qualität H05RN-F nach DIN 57282 mit gummiüberzogener Steckvorrichtung.
5. Eine etwaige Verlängerungsleitung, max. 50 Meter, darf nicht von einem leichteren Typ sein als die für das Gerät vorgeschriebene Anschlußleitung. Die Kupplungssteckdose einer Verlängerungsleitung muß spritzwassergeschützt sein.
6. Anschlußleitungen von den Werkzeugen fernhalten.
7. Kinder sind von dem am Netz angeschlossenen Gerät fernzuhalten.
8. Vor dem Start des Gerätes prüfen, ob Einfülltrichter exakt befestigt ist. Notfalls Schrauben nachziehen.
9. Kontrollieren Sie vor dem Arbeiten den sicheren Sitz der Messer und der Schneidflächen. Schadhafte Messer nachschleifen bzw. durch neue ersetzen (Anleitung »Schleifen und Austauschen« beachten!)
10. Schutzvorrichtungen dürfen nicht entfernt werden.
11. Jugendliche unter 16 Jahren dürfen das Gerät nicht bedienen.
12. Der Bedienende des Gerätes hat darauf zu achten, daß sich keine weiteren Personen und Kinder im Arbeitsbereich aufhalten. Der Benutzer ist im Arbeitsbereich des Gerätes gegenüber Dritten verantwortlich.

GB

SAFETY INSTRUCTIONS

1. During continuous operation, permissible noise levels as per UVV »Noise« (accident prevention) regulations will be exceeded, and noise protection equipments should be used. (Ear protectors should be worn).
2. The power cable must be examined regularly for signs of damage or excessive wear.
3. The machine must not be used unless the power cable is completely sound.
4. The type of cable used should be 3 core double insulated minimum of 1.5 mm to a maximum of 2.5 mm cross section to BS 6500 (1984) tabel 16 PVC flex core. 300/500 V H05 W - F.
5. Any extension cable, up to a maximum of 50 metres, should be of a type not lighter than the cable prescribed for the machine. The connector for the extension should be splash-proof.
6. The power cable must be kept away from the tools.
7. Children should be kept away from the shredder once it has been plugged in to the mains supply.
8. Before starting up the shredder, check that the feeder funnel is firmly attached. If necessary, tighten up the screws.
9. Prior to use, check that the blades and surfaces of the cutter are securely in position. Sharpen or replace blunt or damaged blades. (Follow instructions for replacing blades).
10. Safety devices must not be removed.
11. Persons under 16 years of age must not use the shredder.
12. When operating the shredder, the user should ensure that there are no others, particularly children, in the area. Remember always that you are responsible for the safe operation of your machine vis-a-vis third persons.

F**I****NL****MESURES DE SÉCURITÉ**

1. Pour se protéger du bruit, il est conseillé de porter un casque.

2. Contrôler régulièrement le câble d'alimentation qui ne doit présenter ni signe d'usure ou d'endommagement.

3. Ne pas utiliser l'appareil si le câble d'alimentation n'est pas en parfait état.

4. Le câble d'alimentation doit être en caoutchouc H05RN-F norme DIN 57282/817 et UDE 0282/817 avec boîtier de raccordement en caoutchouc.

5. Si l'on utilise une rallonge (50 m maxi) celle-ci doit être du même type que le câble. La connexion doit être isolée contre les projections et l'humidité. Si vous utilisez une rallonge, veillez à ce que les prises de raccordement soient étanches.

6. Maintenir le câble hors du champ d'action pour éviter qu'il soit endommagé.

7. Eloigner les enfants de l'appareil branché, prêt à fonctionner.

8. Avant la mise en marche, vérifier que l'entonnoir est bien fixé. Si besoin est, resserrer les boulons.

9. Avant la mise en route, vérifier le bon état des couteaux. Remplacer et aiguiser les lames émoussées selon les instructions.

10. Les protecteurs ne doivent jamais être enlevés.

11. Interdire l'emploi de l'appareil aux adolescents de moins de 16 ans.

12. Durant le fonctionnement, veiller à ce qu'aucun enfant, aucune personne ne se trouve à proximité. N'oubliez pas que vous êtes responsable de tout dommage causé à un tiers par votre appareil.

NORME DI SICUREZZA

1. Si consiglia l'uso di cuffia antirumore.

2. Verificare le perfette condizioni del cavo.

3. Non adoperare la macchina con il cavo difettoso.

4. Il cavo di alimentazione deve essere a norme di sicurezza con gomma protettiva e di sezione non inferiore a 3 x 1,5 mm².

5. La eventuale prolunga (max. 50 m) deve essere di sezione uguale o superiore a quella della macchina. Il collegamento dei cavi deve essere di tipo Schuko e a protezione ermetica.

6. Tenere lontano il cavo dalla zona di taglio.

7. Persone sotto i 16 anni non devono usare la macchina, i bambini devono essere allontanati.

8. Prima di iniziare, controllare che la tramoggia sia fissata bene. Eventualmente stringere a fondo le viti.

9. Controllare, prima di iniziare il lavoro, lo stato di usura dei coltelli; riaffilate quelli difettosi o sostituiteli con dei coltelli nuovi.

10. Non togliere i dispositivi di sicurezza.

11. Tranne la persona che usa la macchina, non devono essere presenti altre persone.

12. Lavorando con la macchina accertarsi che non vi siano persone nelle immediate vicinanze. L'operatore è responsabile nei confronti di terzi per eventuali danni diretto o indiretti causati dalla macchina.

VEILIGHEIDSMATREGELEN

1. Bij langdurig gebruik wordt de wettelijk toegelaten lawaaidrempel overschreden. Het gebruik van geluidwerende middelen (bijv. oorbeschermes) is aan te raden.

2. Controleer het netsnoer regelmatig op sporen van beschadiging of slijtage.

3. Gebruik de machine nooit wanneer de toestand van het netsnoer niet onberispelijk is.

4. Gebruik alleen een netsnoer van ten minste 3 x 1,5 mm² met rubberstekkers.

5. Een eventueel verlengsnoer van maximaal 50 m mag niet lichter zijn dan het voor de machine voorgeschreven snoer. De koppeling met het verlengsnoer moet beschermd zijn tegen opspattend water.

6. Hou het netsnoer weg van de bewegende delen.

7. Hou kinderen weg van het toestel wanneer dit aan het elektriciteitsnet is aangesloten is.

8. Controleer voor de machine wordt gestart of de vultrechter juist is bevestigd. Draai zo nodig de bouten aan.

9. Controleer voor u met de machine begint te werken, of te messen en de snijvlakken goed bevestigd zijn. Laat beschadigde messen slijpen, of vervang ze. Volg de instructies voor slijpen en vervangen. **Gebruik alleen originele messen.**

10. Beveiligingsvoorzieningen mogen niet worden verwijderd.

11. Personen onder de 16 jaar mogen niet met de machine werken.

12. Wie met de machine werkt, moet andere personen en kinderen uit zijn buurt houden. De gebruiker is verantwoordelijk tegenover derden die zich in de nabijheid van de machine in werking bevinden.



SICHERHEITSMASSNAHMEN

13. Beim Arbeiten Arbeitshandschuhe sowie eine Schutzbrille tragen.



14. Während der Arbeit ist auf Fremdkörper zu achten. Keine Steine, Glas, Eisen, Knochen, Kunststoff usw. einfüllen.



15. Es darf nicht in den Messerraum oder in den Auswurf gegriffen werden.

16. Bitte beachten Sie die sachgemäße Wartung nach der Bedienungsanleitung.

17. Wartungs- und Reinigungsarbeiten am Gerät dürfen nur bei stillgesetztem Motor und gezogenem Netzstecker vorgenommen werden.

18. Achtung!

Gerät ausschalten und Netzstecker ziehen vor:

- dem Einstellen und Reinigen des Gerätes
- dem Prüfen der Anschlußleitungen, ob diese verschlungen oder verletzt sind,
- dem Entfernen des Fülltrichters,
- dem Verlassen und
- dem Transport des Gerätes.



19. Der Häcksler muß auf ebenem, festem Untergrund standsicher aufgestellt werden.

20. Achtung! Verletzungsgefahr am Schneidwerkzeug bei abgenommenen Fülltrichter (Säubern und Reinigen).

21. Motor erst abstellen, wenn der Häcksler ganz leer ist. Anderenfalls kann es zu Wiederanlaufschwierigkeiten kommen.

22. Muß das Gerät transportiert werden, ist der Motor abzustellen und der Netzstecker zu ziehen.

23. Die Notwendigkeit einer fachmännischen Überprüfung ist erforderlich bei plötzlichem Messerstillstand durch unsachgemäßes Einfüllen (z. B. Fremdkörper, zu vieler oder zu großer Holzstücke) durch den Trichter.



24. Auf festen Sitz der Schrauben und Muttern achten.

SAFETY PRECAUTIONS

13. During shredding, gloves and protective glasses should be worn.

14. During shredding, watch out for foreign bodies, ensuring that no stones, glass, metal, bones or plastics are fed into the shredder.

15. Do not put hands into the feeding and ejection slots of the shredder.

16. Please ensure that proper maintenance is carried out as per operating instructions.

17. Prior to undertaking maintenance or cleaning work on the shredder, the motor must be switched off and the mains plug disconnected.

18. Warning!

Switch off remove plug from the mains before:

- adjusting or cleaning the machine
- checking the mains cable for damage
- removing the funnel
- leaving the machine
- moving the machine.

19. Ensure the shredder is stood on firm level ground.

20. Caution! Beware of the cutter when the feeder funnel is removed (for cleaning).

21. Make sure the shredder is completely empty before switching off the motor. Failure to do so can result in difficulty with re-starting.

22. Switch off the motor and disconnect the mains plug prior to moving the shredder.

23. In the event of cutters jamming as a result of overfilling or of hard objects (e.g. foreign bodies, excessively thick branches) being fed in through the funnel, the shredder must be checked over by a skilled mechanic.

24. Ensure that nuts and screws are tight.

MESURES DE SÉCURITÉ

13. Porter des gants et des lunettes de protection.

14. Trier les déchets: cet appareil n'est pas destiné à broyer des cailloux, des os, du verre, du métal, des matières plastiques.

15. Ne jamais introduire la main dans le compartiment de broyage ou d'éjection lorsque l'appareil est en marche.

16. Pour l'entretien, suivre les conseils de la notice d'instruction.

17. Les travaux de nettoyage et d'entretien ne doivent s'effectuer que si le moteur est à l'arrêt et la prise électrique

18. Important

Avant de procéder aux opérations ci-dessus, ne pas oublier de débrancher la prise d'alimentation de votre appareil:

- réglage et nettoyage de votre appareil
- Vérification des câbles d'alimentation
- démontage de l'entonnoir
- lors du transport de votre appareil.

19. Le broyeur doit être positionner sur une surface plane.

20. Attention! En retirant l'entonnoir pour nettoyer les lames, il y a risque de blessure par les couteaux.

21. N'arrêter le moteur que lorsque le compartiment de broyage est entièrement vide, sinon il y aurait des difficultés de redémarrage.

22. Pour transporter l'appareil, arrêter le moteur et débrancher le câble.

23. Si le broyeur s'arrêtait brutalement, en cas d'utilisation non conforme: matériaux trop durs (métal, verre) ou trop grosses branches, le faire vérifier par un réparateur agréé.

24. Vérifier que écrous et boulons sont bien serrés.

NORME DI SICUREZZA

13. Attenzione a non introdurre corpi estranei come: sassi, vetro, verro, ossa, plastiche etc.

14. Non introdurre le mani nella tramoggia e nello scarico.

15. Attenzione alla giusta manutenzione secondo le istruzioni d'uso.

16. Lavori di manutenzione e di pulizia si devono fare col motore spento e la spina tolta.

17. Prima di togliere la tramoggia, spegnere il motore e staccare la spina.

18. Attenzione!

Spegnere la macchina e staccare la presa prima di:

- regolare e pulire la macchina
- esaminare il cavo di alimentazione, se attorcigliato e diffettoso
- togliere l'imbuto
- dell'abbandonare la macchina
- del trasporto della macchina.

19. Il biotrituratore deve essere montato su un terreno piano e solido.

20. La macchina si può trasportare solo se ha il motore spento e la spina staccata.

21. L'intervento di un esperto è opportuno quando la macchina si blocca per un errato riempimento.

22. Se l'apparecchio deve essere spostato, arrestare il motore.

23. L'intervento di un esperto è consigliabile se i coltelli si fermano per un errato riempimento (per esempio: corpi estranei, troppo materiale, pezzi di legno troppo grossi ecc.).

24. Controllare il fissaggio delle viti e dei dadi.

VEILIGHEIDSMATREGELEN

13. Draag werkhandschoenen en een veiligheidsbril.

14. Let op vreemde voorwerpen tijdens het werken. Verwerk geen stenen, glas, ijzer, beenderen, kunststof etc. in de hakselaar.

15. Steek uw hand nooit in de messenkamer of in het uitwerpkanaal.

16. Volg voor het onderhoud stipt de handleiding.

17. Onderhouds- en reinigingswerkzaamheden mogen alleen bij stilgelegde motor en uitgetrokken netsnoer gebeuren.

18. Let op!

Schakel de machine uit en trek het netsnoer uit voor:

- het instellen en schonnmaken van de machine
- controle of het netsnoer beschadigd of verstrengeld is
- het verwijderen van de vultrechter
- het onbewaakt achterlaten en
- het verplaatsen van de machine

19. De hakselaar moet op een vlakke en vaste ondergrond stabiel worden opgesteld.

20. Let op! Er bestaat kans om zich te verwonden aan het snijgereedschap wanneer de vultrechter is verwijderd (leeg maken en schoonmaken).

21. Leg de motorpas stil wanneer de hakselaar helemaal leeg is. Zoniet kunnen er zich problemen voordoen wanneer de hakselaar opnieuw wordt gestart.

22. Wanneer de machine moet verplaatst worden, moet de motor worden stilgelegd en moet de stekker uit het stopcontact worden getrokken.

23. Wanneer de messen door verkeerd vuilen (hijv. vreemde voorwerpen, te veel of te grote stukken hout) via de trechter plots tot stilstand komen, moet de machine door een vakman worden nagezien.

24. Controleer altijd of de schroeven en moeren goed zijn aangedraaid.

Achtung: Vor der Montage und Inbetriebnahme die Bedienungsanweisung unbedingt lesen und beachten.

Caution: Please read these Operating Instructions without fail before assembling and operating the machine.

Attention: Avant le montage et la mise en route, lire attentivement le mode d'emploi.

Attenzione: Prima del montaggio e della messa in funzione, seguire attentamente le istruzioni.

Attentie: Alvorens tot montage en inbedrijfstelling over te gaan, eerst de gebruiksaanwijzing goed doornemen.

D

SICHERHEITSMASSNAHMEN



»Beim Einschalten des Motors muß das Gerät vorschriftsmäßig geschlossen sein (Aufnahmetrichter und Auswurfeinrichtung).«
 »Die mitgelieferten Schutzvorrichtungen müssen verwendet werden.«



Wir weisen daraufhin, daß wir nach dem Produkthaftungsgesetz für Schäden, die durch unser Gerät verursacht werden bei:

- a) unsachgemäße Reparaturen, welche nicht von unseren autorisierten Servicestellen durchgeführt werden,
- b) oder wenn bei einem Teileaustausch keine ORIGINAL-ERSATZTEILE verwendet werden,

nicht haften!

Für Zubehörteile gelten die gleichen Bestimmungen.
 Ein Service-Heft mit Anschriften unserer autorisierten Servicestellen liegt jedem Gerät bei.

GB

SAFETY PRECAUTIONS



Warning! You must not look directly into the funnel when the machine is working. Machine should not be used in the wet. We recommend that the machine is used with an E.L.C.B. (earth leakage circuit breaker).



May we point out that, according to the law governing product liability we are not responsible for damages which are caused by our machine as a result of:

- a) improper repairs which were not carried out by our authorized service agents
- b) or if original spare parts were not used as replacement parts.

The same applies to accessories. Addresses of our authorized service agents can be obtained from: AL-KO Britain Ltd • Number One Industrial Estate • Medomsley Road Consett Co Durham, DH 86 SZ • Tel. 0207 590295

F

I

NL

MESURES DE SÉCURITÉ

 **Attention!**
Avant la mise en route, vérifier le verrouillage de l'entonnoir et du canal d'éjection. Veillez à ce que toutes les protections livrées avec le broyeur aient été montées.

 Nous attirons votre attention que notre responsabilité n'est pas engagée en cas de dégâts causés sur ou par notre appareil:

- a) en cas d'interventions ou de réparations qui n'ont pas été effectuées par une station service.
- b) si des pièces d'une origine autre que celle de notre marque ont été utilisées.

Pour les accessoires les mêmes dispositions sont valables. Une notice d'utilisation ainsi que la liste des stations service agréées sont jointes à chaque appareil.

NORME DI SICUREZZA

 Prima di accendere il motore accertarsi che l'apparecchio sia perfettamente chiuso (trattoria di carico e bocca di scarico). Tutte le protezioni in dotazione devono essere correttamente impiegate.

 Vi facciamo presente che, secondo le vigenti norme riguardanti i danni causati da nostri apparecchi, non siamo responsabili se:

- a) sono state effettuate riparazioni da officine non autorizzate,
- b) sono stati impiegati ricambi non originali.

Per gli accessori valgono le stesse norme. Ogni nostra macchina è corredata da un elenco di indirizzi di tutte le nostre officine autorizzate.

VEILIGHEIDSMATREGELEN

 Wanneer de motor wordt ingeschakeld, moet de machine gesloten zijn (vultrechter en uitwerpmechanisme). De bijgeleverde veiligheidsvoorzieningen moeten worden gebruikt.

 Wij maken u erop attent dat onze produktaansprakelijkheid vervalt voor eventuele schade veroorzaakt door het toestel en/of schade aan het toestel als gevolg van:

- a) slecht uitgevoerde herstellingen door een niet door ons erkend servicepunt.
- b) het niet gebruiken van originele wisselstukken.

Dezelfde regeling geldt voor accessoires. Bij elke machine wordt een boekje met de adressen van onze erkende servicepunten bijgeleverd.

Achtung:	Vor der Montage und Inbetriebnahme die Bedienungsanweisung unbedingt lesen und beachten.
Caution:	Please read these Operating Instructions without fail before assembling and operating the machine.
Attention:	Avant le montage et la mise en route, lire attentivement le mode d'emploi.
Attenzione:	Prima del montaggio e della messa in funzione, seguire attentamente le istruzioni.
Attentie:	Alvorens tot montage en inbedrijfstelling over te gaan, eerst de gebruiksaanwijzing goed doornemen.

STROMANSCHLUSS

Das Gerät kann an jede Lichtleitung (mit 230 V Wechselstrom) angeschlossen werden. Es ist jedoch nur eine Schuko Steckdose zulässig, zu deren Absicherung ein Leitungsschutzschalter für 16 A vorgesehen ist. Ausgenommen hiervon sind Länder mit niedrigerem Anschlußwert (10 A; 13 A träge).

Nach den Vorschriften des VDE ist das Gerät mit einem Schalter mit integriertem Schutzschalter ausgerüstet, der bei Überlastung den Strom abschaltet. Überlastung kann bei längerem Blockieren des Messers eintreten. Der Schutzschalter ist der Sicherheit wegen so ausgelegt, daß Sie etwa 1 – 3 Minuten warten müssen, ehe Sie den Motor wieder einschalten können. Zuvor jedoch müssen Sie die Ursache der Überlastung beseitigen. Zum Wiedereinschalten des Motors müssen Sie auf jeden Fall zunächst den Schalter ausschalten. Nach der Wartezeit können Sie durch Betätigung des Schalters das Gerät wieder in Betrieb nehmen.

Bei ortsveränderlichen Geräten, die im Freien verwendet werden, ist die Verwendung von hochempfindlichen Fehlerstrom-Schutzeinrichtungen mit Nennströmen von 10 bis 30 Milliampere (mA) als zusätzliche Schutzmaßnahme sehr zu empfehlen.

ACHTUNG: Gültig nur für die Schweiz (CH):

Ortsveränderliche Geräte, die im Freien verwendet werden, **müssen** über Fehlerstromschutzschalter (Fi) angeschlossen werden.

Nach den Vorschriften des VDE ist das Gerät funkentstört.

POWER SUPPLY

The machine can be plugged into any 13 Amp mains socket with 240 V ac, and must be protected by a 13 Amp fuse.

Excluded from this are countries with a lower connected load (10 A, 13 A, slowblowing).

Only for Great Britain /240 V
Warning! This machine must be earthed.

Never use a faulty power cable.
Check the power cable regularly for signs of wear and tear.

WIRING INSTRUCTIONS

When wiring the english 3 pin plug please follow the instruction according to the colour coding as shown below:

Green and Yellow to terminal	'E' \perp (Earth)
Brown to terminal	'L' (Live)
Blue to terminal	'N' (Neutral)

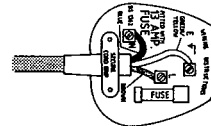

In accordance with VDE regulations, the machine is fitted with a safety cut-out switch which switches off the power in the event of overload. Overloading may occur if the blade is jammed for a prolonged period of time. The safety switch is designed to cause a delay of 1 – 3 minutes before the motor can be restarted. Prior to restarting, however the cause of overloading must be ascertained and remedied. To restart the motor, the switch must first be returned to the OFF position, then after 2 or 3 minutes, the machine can be switched on again by switching the switch to ON. In accordance with the regulation of the VDE the machine is interference suppressed.

F**I****NL****RACCORDEMENT ÉLECTRIQUE**

Ce broyeur peut être branché à chaque prise électrique (230 V, courant alternatif). Cependant le raccordement ne peut se faire qu'avec une prise mâle Schuko avec disjoncteur 16 A.

Ceci ne concerne pas les pays où la charge de connexion est inférieure (10; 13 A temporisés).

L'appareil est muni d'un combiné interrupteur-disjoncteur coupant le moteur en cas de surcharge, surcharge qui peut intervenir lorsque la lame reste bloquée. Pour le réarmement, quelques minutes d'attente sont nécessaire de déceler l'origine de la surcharge. Avant de réarmer, mettre l'interrupteur en position arrêt.

Selon les réglementations de VDE, L'appareil est antiparasité.

COLLEGAMENTO ELETTRICO

La macchina può essere allacciata ad ogni presa (230 V corrente alternata). Tuttavia sono consentite solo prese con contatto a terra, protette da interruttori automatici per 16 A.

Sono esclusi i Paesi con una bassa potenza massima assorbita (10 A; 13 A ritardato).

La macchina deve essere in posizione stabile. Secondo le norme VDE la macchina è provvista di interruttore e dispositivo di protezione che interrompe il funzionamento in caso di surriscaldamento del motore. Questo può succedere quando i coltelli si inceppano.

Dopo che il dispositivo ha interrotto il motore, bisogna attendere da 1 a 3 minuti prima di poter riaccendere il motore.

L'apparecchio è schermato a norma VDE.

VOEDING

De machine kan in elk stopcontact (230 v wisselstroom) worden aangesloten. Dit stopcontact moet beveiligd zijn met een smeltzekering van 16 A.

Dit geldt niet voor landen met een gering aangesloten vermogen (10A; 13A traag).

In overeenstemming met de wettelijke voorschriften is de machine uitgerust met een schakelaar met een ingebouwde veiligheid, die de voeding bij overbelasting uitschakelt. Overbelasting kan voorkomen wanneer de messen langere tijd worden geblokkeerd. Omwille van de veiligheid is de veiligheidsschakelaar zodanig ontworpen, dat u ongeveer 1 – 3 minuten moet wachten voor u de motor opnieuw kunt aanzetten. Maar daarvoor moet u de oorzaak van de overbelasting al hebben verholpen. Om de motor opnieuw te kunnen starten moet de schakelaar hoe dan ook eerst worden uitgeschakeld. Na de wachttijd start u de machine opnieuw d.m.v. de schakelaar.

Bij verplaatsbare machines die in open lucht worden gebruikt, is het gebruik van uiterst gevoelige beveiligingen tegen foutstroom met nominale waarden van 10 to 30 milliampere (mA) als bijkomende veiligheidsmaatregel ten zeerste aan te bevelen.

Achtung:	Vor der Montage und Inbetriebnahme die Bedienungsanweisung unbedingt lesen und beachten.
Caution:	Please read these Operating Instructions without fail before assembling and operating the machine.
Attention:	Avant le montage et la mise en route, lire attentivement le mode d'emploi.
Attenzione:	Prima del montaggio e della messa in funzione, seguire attentamente le istruzioni.
Attentie:	Alvorens tot montage en inbedrijfstelling over te gaan, eerst de gebruiksaanwijzing goed doornemen.

ANSCHLUßKABEL

Steckvorrichtungen an Anschlußleitungen müssen aus Gummi, Weich-PVC oder anderem thermoplastischem Material der gleichen mechanischen Festigkeit sein oder mit diesem Material überzogen sein.

Für Anschlußleitungen müssen solche Leitungsarten verwendet werden, die nicht leichter sind, als leichte Gummischlauchleitungen HO5RN-F nach DIN 57 282 Teil 1/VDE 0282 Teil 1, oder sie muß nachweislich für die Verwendung im Freien geeignet sein, wie z. B. Schlauchleitung mit Polyurethanmantel nach DIN 57 250 Teil 818/VDE 0250 Teil 818 sowie mindestens einen Querschnitt von 1,5 mm² haben.

Achten Sie darauf, daß das Gerät beim Einschalten einen festen Stand hat.



Bitte verwenden Sie keine schadhaften Anschlußkabel, da Isolationsschäden lebensgefährlich sind.

Leitungen müssen regelmäßig auf Schäden geprüft werden. Achten Sie darauf, daß die Leitung bei der Prüfung abgeschaltet ist. Wickeln Sie die Leitung ganz ab. Überprüfen Sie auch die Leitungseinführungen an Steckern und Kupplungsdosen auf Knickstellen.



Keine defekten Anschlußkabel verwenden. Anschlußkabel regelmäßig auf schadhafte Stellen überprüfen.

CONNECTING LEAD

The connecting cable used must be equivalent to type B5 6500 (1984) Table 16 PVC 3-core cable and must be fitted with a rubber coated plug with a 13 Amp fuse.

It is strongly recommended that all outdoor power equipment is used in conjunction with an Earth Leakage Circuit Breaker which can be obtained from your local power tool retailer.

Prior to switching on, make sure that the shredder is standing on a firm base.

Never use a damaged connecting lead as faulty insulation can be lethal.

Leads must be checked regularly for damage. To do this, disconnect from the mains. Uncoil the lead completely, check for kinks where lead enters plugs and sockets. Damage to insulation should not be repaired with tape. The cable can, however, be shortened, thereby removing the damaged section.

Never use a faulty power cable. Check the power cable regularly for signs of wear and tear.

F**I****NL****CAÛLE DE RACCORDEMENT**

Le câble d'alimentation doit être d'une section suffisante: HO5RN-F norme DIN 57282/818 VDE 282 avec boîtier de raccordement en caoutchouc ou d'un type spécial sous gaine de polyuréthane. Section de câble: au moins 1,5 mm².

Vérifier la stabilité de l'appareil avant de le mettre en marche.

Ne jamais utiliser de câbles défectueux car ils présentent des dangers d'électrocution.

Les câbles doivent être régulièrement contrôlés. Pour effectuer cette révision, il faut absolument débrancher le câble. Dérouler entièrement toute la longueur. Vérifier également au niveau de la prise et de la connexion avec la rallonge que les fils ne soient pas endommagés et ne présentent ni signe de flexion ni de torsion.

Une isolation défectueuse ne peut en aucun cas être réparée par des moyens tels que du ruban d'isolation. Les câbles doivent obligatoirement être amputés de la partie endommagée.

Ne jamais utiliser de câble défectueux. Vérifier constamment qu'il ne présente ni coupure, ni usure. Vérifier régulièrement le câble qui ne doit présenter aucun signe de coupure ou d'usure.

CAVO COLLEGAMENTO

La presa di alimentazione da collegare al blocco interruttore deve essere in gomma o PVC morbido o in materiale termoplastico resistente e robusto.

Il cavo di alimentazione deve essere del tipo in neoprene, armonizzato HO5 RN-F (DIN 57282 VDE 0282) prescritto per macchine operatrici da esterno o per posa libera.

La sezione minima del cavo a 3 fili non deve essere inferiore 1,5 mm².

La macchina deve essere in posizione stabile.

Non utilizzare cavi difettosi, poiché eventuali isolamenti imperfetti rappresentano un pericolo mortale.

Occorre controllare frequentemente le condizioni del cavo di alimentazione, svolgendolo completamente dalla bobina e controllarlo soprattutto in prossimità delle prese e spine.

In caso di difetto all'isolamento non bisogna cercare di riparare il cavo con nastro isolante o prodotti similari, ma va reciso il pezzo danneggiato e ripristinato il collegamento.

È vivamente consigliabile l'applicazione di un apparecchio »Salvavita« sulla linea di alimentazione a cui viene collegato il Biotrituratore.

Attenzione! Verificare continuamente le perfette condizioni del cavo di alimentazione. Verificare regolarmente l'integrità del cavo di collegamento.

NETSNOER

De contactdozen van netsnoeren moeten bestaan uit rubber, zacht PVC of uit een andere thermoplastische stof met dezelfde mechanische stevigheid, of moeten met dit materiaal bekleed zijn.

Het netsnoer mag niet lichter zijn dan de lichte snoeren met rubber mantel HO5RN-F volgens DIN 57 282 deel 1/VDE 0282 deel. Of het moet duidelijk geschikt zijn voor gebruik in open lucht, en minstens 3 x 1,5 mm² doorsnede hebben.

Zorg er wel voor dat de machine stabiel staat wanneer u ze inschakelt.

Gebruik geen beschadigde verlengsnoeren. Beschadiging van de isolatie is immers levensgevaarlijk.

Controleer de snoeren regelmatig op beschadiging. Zorg er wel voor dat de stroom bij dergelijke controle is uitgeschakeld. Rol het snoer helemaal af. Controleer ook of er aan de aansluitingspunten aan de stekkers geen breuken zichtbaar zijn.

Gebruik geen beschadigde netsnoer. Controleer het snoer regelmatig op beschadigingen.

Achtung:	Vor der Montage und Inbetriebnahme die Bedienungsanweisung unbedingt lesen und beachten.
Caution:	Please read these Operating Instructions without fail before assembling and operating the machine.
Attention:	Avant le montage et la mise en route, lire attentivement le mode d'emploi.
Attenzione:	Prima del montaggio e della messa in funzione, seguire attentamente le istruzioni.
Attentie:	Alvorens tot montage en inbedrijfstelling over te gaan, eerst de gebruiksaanwijzing goed doornemen.

ALLGEMEINES VOM HÄCKSELN UND KOMPOSTIEREN

Wohin mit den organischen Küchen- und Gartenabfällen? Dieses Problem der Abfallbeseitigung unserer Wegwerfgesellschaft tritt immer stärker zu Tage.

Mit dem HÄCKSLER haben Sie ein Gerät erworben, das Ihnen hilft, organische Abfälle aus Haus und Garten zu zerkleinern. Dieses zerkleinerte Häckselgut ist bestens geeignet zur Kompostierung und biologischen Düngung Ihres Gartens. Durch die Kompostierung erhalten Sie hochwertigen Düngehumus.

Die große häßliche Abfallecke im Garten verschwindet, denn durch das Verhäckseln der anfallenden organischen Abfälle wird eine Volumenreduzierung von nahezu 2/3 erreicht. In wenigen Monaten entsteht durch den natürlichen Verrottungsvorgang aus dem verarbeiteten Material gesunder nutzbringender Humus, ohne mühevoll Umschichten oder Sieben.

Dieser Prozeß ist deshalb in so kurzer Zeit möglich, weil die vielen brüchigen Schnittstellen, die durch verhäckseln entstehen, hervorragende »Angriffsflächen« für die Mikro-Lebewesen aufweisen.

Pflanzen brauchen für den Aufbau von Blättern, Blüten, Früchten und Wurzeln wichtige Nährstoffe, die sie vorwiegend dem Boden entnehmen. Der Nahrungszug läßt sich auf ein Minimum beschränken, indem organischer Düngehumus auf natürliche Weise dem Mutterboden wieder zurückgegeben wird.

Organische Düngemittel werden im Boden durch Bakterien zersetzt und es entstehen diese wichtigen Nährstoffe, die von den Pflanzen aufgenommen werden.

Humus regelt den Wasserhaushalt der fruchtbaren Oberschicht, sorgt für ausreichende Durchlüftung des Bodens und erleichtert das Wachstum der Wurzelspitzen.

Mit einem gut gedüngten Boden erzielen Sie besseres Wachstum und eine reiche Ernte. Im Einklang mit einer geordneten Fruchtwechselfolge wird durch Humus in vielen Fällen eine Bodenmüdigkeit verhütet.

GENERAL POINTS ON SHREDDING AND COMPOSTING

Where can you dispose of the organic waste from your kitchen and garden? This problem of waste disposal is becoming increasingly apparent in our consumer society.

With the SHREDDER, you have acquired a machine which helps you break down organic waste from your house and garden. This waste, when broken down, is best used as compost for the biological fertilisation of your garden, producing a rich humus. The large unpleasant-looking heap of waste in the corner of your garden will disappear, since shredding the accumulated organic waste reduces its volume by almost two-thirds.

After a few months, the natural decomposition process of the shredded material will produce a rich, healthy humus, sparing you laborious shifting of the compost.

The very short duration of this process is made possible by the numerous ruptures resulting from the shredding process, which provide excellent points of attack for the micro-organisms.

For the growth of leaves, flowers, fruits and roots, plants need important nutritive elements, which they draw chiefly from the soil. This extraction of food is reduced to a minimum by the return of organic humus naturally to the soil.

Organic fertilisers are decomposed in the soil by bacteria, and are transformed into the important nutrients absorbed by the plants.

Humus regulates the water-balance in the fertile topsoil, allows for sufficient aeration of the soil and facilitates growth of roots.

Well-fertilised soil produces better growth and a richer harvest. When used in conjunction with good, systematic rotation, humus can in many cases prevent soil fatigue.

BROYAGE ET COMPOSTAGE: GÉNÉRALITÉS

Que faire des ordures ménagères et des déchets organiques du jardin? C'est un problème d'actualité dans notre société de consommation.

Le broyeur de végétaux vous permet de recycler économiquement les déchets organiques de la maison et du jardin.

Les déchets broyés s'utilisent avantageusement pour le compostage et la fumure biologique du jardin. Le compostage vous garantit un engrais biologique de grande valeur.

Le tas de détritus qui enlaidissaient votre jardin disparaît, car le broyage des déchets organiques réduit le volume de 2/3.

En quelques mois, la dégradation naturelle produit un excellent humus, sans qu'il soit nécessaire de retourner ou de tamiser le compost.

Ce processus est très rapide car les nombreux copeaux résultant du broyage constituent d'excellentes surfaces d'attaque pour les microorganismes.

Pour la croissance des feuilles, des fleurs, des fruits et des racines, les plantes ont besoin d'importantes substances nutritives qu'elles trouvent avant tout dans le sol. En fumant la terre avec l'humus issu du compost, vous restituez naturellement au sol les substances nutritives.

Les engrais organiques sont décomposés dans le sol par des bactéries et se transforment en substances nutritives. L'humus régularise l'absorption de l'eau à la surface, garantit une bonne aération du sol et facilite la croissance des racines.

Avec une terre bien fumée, vous obtiendrez une meilleure croissance et une récolte plus riche.

Avec la rotation des cultures, l'humus permet d'éviter l'épuisement du sol.

PERCHÈ TRITURARE PRODURRE COMPOSTA?

Dove portare i rifiuti organici del giardino e della cucina? Questo problema della eliminazione dei rifiuti si presenta sempre più urgente nella società umana. Con il Biotrituratore Lei ha acquisito una attrezzatura che Le serve a tritare e sminuzzare i rifiuti organici del giardino e della cucina. Il materiale tritato è molto adatto per produrre composta e per la bioconcimazione del giardino. Il materiale si trasforma in un prezioso humus per la concimazione.

Triturando i rifiuti organici, il volume degli stessi viene ridotto di quasi 2/3 e quindi l'ingombrante e brutto angolo rifiuti nel giardino viene eliminato. A causa della decomposizione naturale entro pochi mesi il materiale sminuzzato si trasforma in un humus utile senza doverlo capovolgere o vagliare.

La trasformazione avviene in un periodo rapido dato che la spaccatura e sfibratura del materiale ottenute dalla triturazione, servono ad accelerare l'opera dei micro-organismi. Per la creazione di foglie, fiori, frutti e radici, le piante hanno bisogno di importanti sostanze nutritive che assorbono dal terreno.

Nel suolo, i fertilizzanti organici vengono scomposti da batteri e si fermano così le importanti sostanze nutritive per la pianta. L'humus regola l'assorbimento dell'acqua nel fertile strato superiore, garantisce una sufficiente ventilazione del suolo e facilita la crescita delle radici.

Con una terra ben concimata Lei ottiene una crescita migliore della piante ed un raccolto più ricco. Inoltre, con una regolare rotazione delle colture l'humus serve per evitare »la stanchezza« del terreno.

ALGEMENE INFORMATIE I.V.M. HAKSELEN EN COMPOSTEREN

Wat moeten wij met het organisch keuken- en tuinafval? Dit probleem van onze wegwerpmatenschap wordt alsmaar groter.

Met de HAKSELAAR hebt u een machine gekocht, die u helpt om het organisch huis- en keukenafval te verkleinen. Dit klein gesneden hakselmateriaal is prima geschikt voor compostering en voor biologische bemesting van uw tuin. Via compostering verkrijgt u een hoogwaardige humus die rijk is aan meststoffen.

Gedaan met die afschuwelijk lelijke afvalhoek in uw tuin. Door het afval te hakselen wordt het volume immers met vrijwel 2/3 teruggebracht. En dank zij het natuurlijk verrottingsproces ontstaat uit het verwerkt materiaal al na weinige maanden een gezonde, rijke humus, zonder het arbeidsintensieve omwerken of zeven.

Dit proces wordt op zo'n korte tijdsperiode mogelijk gemaakt omdat de vele »gekneusde« snijvlakken als gevolg van het hakselen voor micro-organismen uitstekende plekken zijn om hun »verrottings« aanval op te beginnen. Voor de aanmaak van bladeren, bloesems, vruchten en wortels hebben planten belangrijke voedingsstoffen nodig, die zij overwegend uit de bodem halen. Het onttrekken van voedsel kan tot een minimum worden beperkt: de organische, meststofrijke humus wordt immers op een natuurlijke manier aan de moedergrond teruggegeven. De organische meststoffen worden in de bodem door bacteriën ontbonden. Daaruit ontstaan deze belangrijke voedingsstoffen, die door de planten worden opgenomen.

Humus regelt de waterhuishouding van de vruchtbare bovenlaag, zorgt voor voldoende ventilatie van de grond en laat de wortels makkelijker groeien.

Met een degelijk bemeste bodem hebt u een betere groei en een rijke oogst. Een uitgekende afwisselende beplanting én humus kunnen in vele gevallen bodemvormooidheid voorkomen.

D

GB

MONTAGE

Mitgeliefertes Werkzeug zur Montage

- 1 Universalschlüssel
- 1 Torx-Einsatz T30

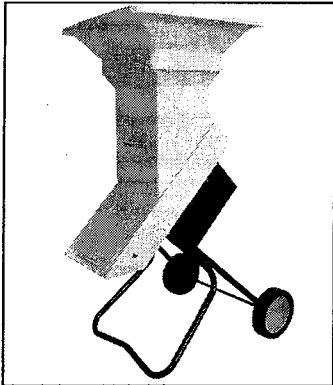

Häcksler komplett

Type H 2200 RS

- a) Fußgestell
- b) Radsatz
- c) Trichteraufsatz

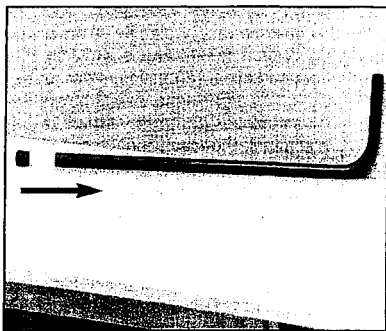

a) Montage Fußgestell

Stuhlfußkappen aufsetzen (2 Stück)
(nur bei Type H 1400/H 1600).

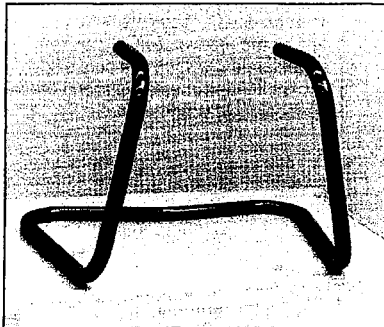

Fußrohr auf eine geeignete Unterlage (z. B. Tisch) legen – siehe Abbildung.

ASSEMBLY

Tools supplied for assembly

- 1 Assembly spanner
- 1 Torx-bit T30

Shredder complete

Type H 2200 RS

- a) leg framework
- b) wheels
- c) funnel attachment

a) Leg assembly

Put the protective foot caps on (x2)
(only on type H 1400/H 1600).

Rest the leg on a suitable base (eg. a table) – see illustration.

F**I****NL****MONTAGE****Quillage livré avec le broyeur pour montage**

1 Clé de montage
1 embout Torx T30

Broyeur H 2200 RS

a) piètement
b) roues
c) entonnoir

a) Montage du piètement

Poser les capuchons de protection (2 pièces) (seulement pour le modèle H 1400/H 1600).

Poser le piètement tube sur un support adéquat (exemple: table) – voir croquis.

MONTAGGIO**Sono forniti in dotazione i seguenti attrezzi:**

1 Chiave di montaggio
1 inserto Torx T30

Biotrituratore completo**Tipo H 2200 RS**

a) piedino
b) ruote
c) sovratamoglia

a) Montaggio del mantello e della tramoggia

Fissare assieme le due parti (innesto a spinotto) (Tipo H 1400/H 1600).

Inserire lo spinotto di una parte del mantello nella sede della calotta di protezione del gruppo di taglio.

MONTAGE**Gereedschap dat voor de montage van de hakselaar wordt meegeleverd**

1 Montagesleutel
1 schroef sleutel T30

Volledige hakselaar**Type H 2200 RS**

a) Onderstel
b) Wielen
c) Trechterset

a) Montage van het onderstel

Monteer de beschermingsdoppen (2 stuks) (alleen voor type H 1400/H 1600).

Zet de onderstelbuls op een gepast oppervlak (bijv. een tafel) – zie afbeelding.

D

GB

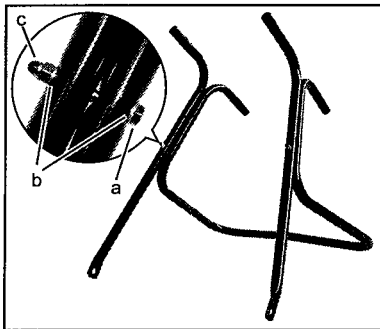

MONTAGE

FüÙe an Fußrohr befestigen.

- a 2 Skt.-Schrauben M6 x 50
- b 4 Scheiben Ø 6,4 – DIN 125
- c 2 Hutmuttern M6

ASSEMBLY

Secure feet to the leg tube.

- a 2 screws M6 x 50
- b 4 washers Ø 6,4 – DIN 125
- c 2 acron nuts M6

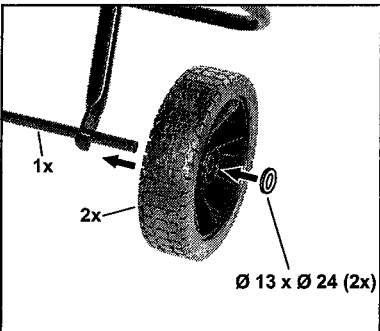

b) Montage Radsatz

bei Type:
 H 1600 R, H 1800 RS, H 2000 RS
 H 2200 RS, H 2500 RS

b) Assembly of wheels

on type:
 H 1600 R, H 1800 RS, H 2000 RS
 H 2200 RS, H 2500 RS

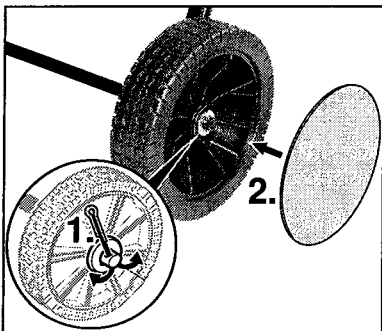

a1) Montage Fußgestell an Messergehäuse

1. Gerät auf eine geeignete Unterlage (z.B. Tisch) legen.
2. Schraube lösen.
3. Gerät öffnen und gegen Zuklappen sichern (z.B. mit einer Holzleiste 15 x 40 mm, ca. 35 cm lang).

a1) Assembly of leg framework to blade housing

1. Rest the machine on a suitable base (eg. table).
2. Unscrew the screw.
3. Open the machine and secure it against closing (eg. with a length of wood 15 x 40 mm and about 35 cm long).

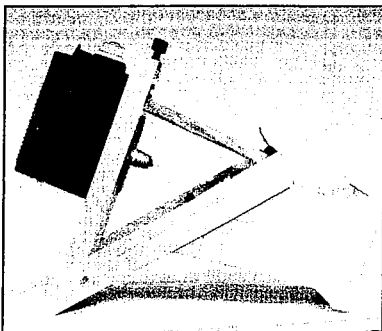

F**I****NL****MONTAGE**

Assemblage du piètement:

- a 2 vis M6 x 50
- b 4 rondelles Ø 6,4 – DIN 125
- c 2 écrous borgne à calotte M6

b) Montage du jeu de roues

pour les modèles:

- H 1600 R, H 1800 RS, H 2000 RS
- H 2200 RS, H 2500 RS

a1) Montage du piètement au carter

1. Poser l'appareil sur un support adéquat (exemple: table).
2. Dévisser la vis jusqu' à la butée.
3. Ouvrir l'appareil et s'assurer que l'appareil ne puisse pas se refermer (par exemple avec une planchette 15 x 40 mm de 35 cm de long environ).

MONTAGGIO

Avvitare il piedino al tubolare.

- a 2 viti esagonali M6 x 50
- b 4 rondelle Ø 6,4 – DIN 125
- c 2 dadi con calotta sferica M6

b) Montaggio delle Ruote

Per mod.

- H 1600 R, H 1800 RS, H 2000 RS
- H 2200 RS, H 2500 RS

a1) Montaggio del piedino al corpo-macchina

1. Posizionare la macchina su un piano stabile (es. un tavolo).
2. Svitare la vite fino all'arresto.
3. Aprire la macchina e bloccarla contro la richiusura aiutandosi con un pezzo di legno (mageri un'assicella di ca. 35 cm x 15 x 40 mm).

MONTAGE

De poten aan de onderstelbuls monteren:

- a 2 zeskantschroeven M6 x 50
- b 4 tussenringen Ø 6,4 – DIN 125
- c 2 moeren M6

b) Montage van de wielen

bij type:

- H 1600 R, H 1800 RS, H 2000 RS
- H 2200 RS, H 2500 RS

a1) Montage van onderstel aan de messenbehuizing

1. Plaats de machine op een geschikt oppervlak (bijv. tafel).
2. Draai de schroef tot de aanslag uit.
3. Maak de machine open en zorg ervoor dat ze niet kan dichtklappen (bijv. met een houten plank van 15 x 40 mm, ong. 35 cm lang).

D

GB

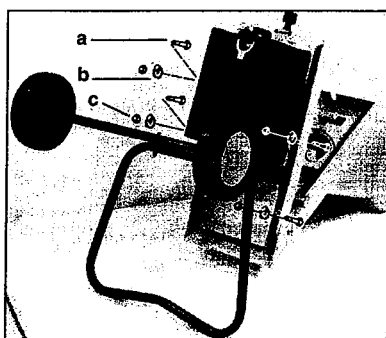

MONTAGE

a2) Fußgestell an Messer- gehäuse befestigen

- a) 4 Skt.-Schrauben M6 x 35
- b) 4 gebogene Scheiben Ø 6
- c) 4 selbstsichernde Muttern M6

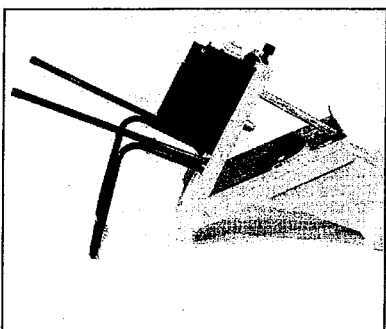

Fußgestell komplett montiert

Type H 1400/H 1600

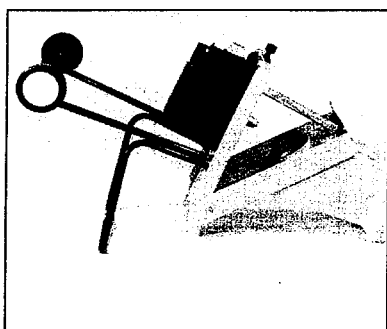

Type:
H 1600 R, H 1800 RS, H 2000 RS
H 2200 RS, H 2500 RS

ASSEMBLY

a2) Secure the legs to the blade housing

- a) 4 screws M6 x 35
- b) 4 washers Ø 6
- c) 4 self-locking nuts M6

Legs fully assembled

Type H 1400/H 1600

Type:
H 1600 R, H 1800 RS, H 2000 RS
H 2200 RS, H 2500 RS

F

I

NL

MONTAGE

a2) Fixer le piètement au carter

- a) 4 vis M6 x 35
- b) 4 rondelles pliées Ø 6
- c) 4 écrou auto – bloquants M6

Piètement entièrement monté

Modèle H 1400/H 1600

Modèle:
H 1600 R, H 1800 RS, H 2000 RS
H 2200 RS, H 2500 RS

MONTAGGIO

a2) Fissare il telaietto-piedino al corpo macchina inferiore

- a) 4 viti esagonali M6 x 35
- b) 4 rondelle elastiche Ø 6
- c) 4 dadi autobloccanti M6

Telaietto completamente montato

Mod. H 1400/H 1600

Modelli:
H 1600 R, H 1800 RS, H 2000 RS
H 2200 RS, H 2500 RS

MONTAGE

a2) Montage van onderstel aan de messenbehuizing

- a) 4 zeskantschroeven M6 x 35
- b) 4 gebogen tussenringen Ø 6
- c) 4 zelfborgende moeren M6

Onderstel volledig gemonteerd

Type H 1400/H 1600

Type:
H 1600 R, H 1800 RS, H 2000 RS
H 2200 RS, H 2500 RS

D

GB

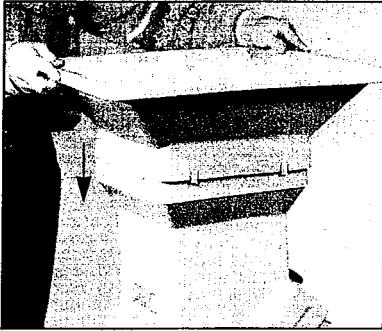

MONTAGE

d) Montage Trichteraufsatz

serienmäßig nur bei den Typen:
H 1800 RS, H 2000 RS
H 2200 RS, H 2500 RS

Trichteraufsatz auf Fülltrichter auf-
setzen und einklipsen.

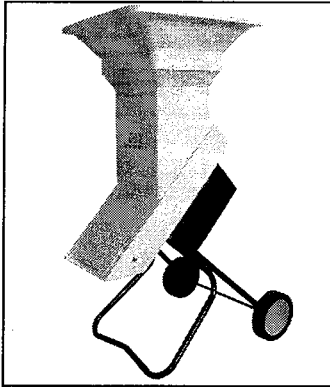

Bei den Typen: H 1400/ H 1600/
H 1600 R kann der Trichteraufsatz als
Zusatzteil bezogen werden.
Art.Nr.: 110 069

ASSEMBLY

d) Assembly of funnel attachment

standard only on types:
H 1800 RS, H 2000 RS
H 2200 RS, H 2500 RS

Position the funnel attachment on top
of the feeder funnel and clip into place.

On the types: H 1400/ H 1600/
H 1600 R the funnel attachment can
be obtained as an accessory.
Art.No: 110 069

F

I

NL

MONTAGE

d) Montage du kit entonnoir

en série sur les modèles:

H 1800 RS, H 2000 RS

H 2200 RS, H 2500 RS

Poser le kit entonnoir sur l'entonnoir et clipser.

Pour les modèles: H 1400/ H 1600/ H 1600 R le kit entonnoir est disponible en option.
réf. 110 069

MONTAGGIO

d) Montaggio della sovrattromoggia

fornita di serie per mod:

H 1800 RS, H 2000 RS

H 2200 RS, H 2500 RS

Alloggiare e fissare l'imboccatura alla tramoggia.

Per i modelli: H 1400/ H 1600/ H 1600 R l'imboccatura può essere fornita come accessorio.
Art. n. 110 069

MONTAGE

d) Montage van de trechterset

standaard alleen bij de typen:

H 1800 RS, H 2000 RS

H 2200 RS, H 2500 RS

Zet het bovendeeel van de trechter op de vultrechter en klik vast.

Bij de typen: H 1400/ H 1600/ H 1600 R kan het bovendeeel van de trechter als accessoire worden verkregen.
Artikelnr.: 110 069

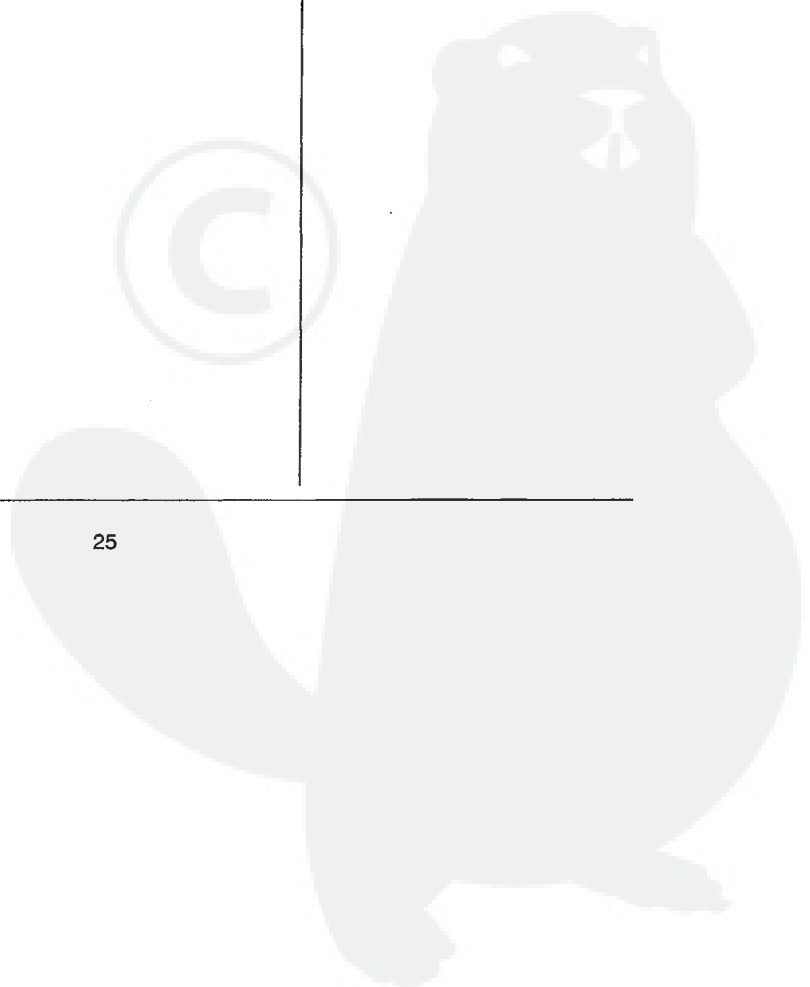
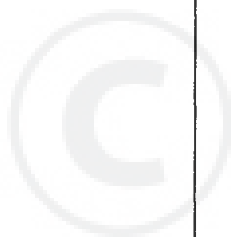

BEDIENUNGSHINWEISE

Vor der ersten Inbetriebnahme sind alle Verschraubungen auf festen Sitz zu überprüfen.

Insbesondere die Befestigung der Schneidmesser und der Messerscheibe – siehe hierzu Kapitel »Nachschleifen und Auswechseln der Schneidmesser«.

Einschalten des Motors

Anschlußleitung in die Schalter/Stekkerkombination stecken.

Drehschalter in Position »I«.

Achten Sie darauf, daß sich beim Einschalten kein Häckselgut im Gerät befindet.

Das Gerät verfügt über einen eingebauten Schutzschalter, der bei Überlastung oder Blockieren der Messerscheibe abschaltet.

Nach der Beseitigung der Ursache und Abwarten der Abkühlungszeit kann der Motor folgendermaßen wieder eingeschaltet werden.

1. Drehschalter in Position »0« dann
2. Drehschalter wieder in Position »I«.

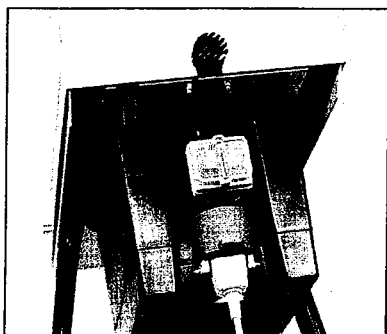
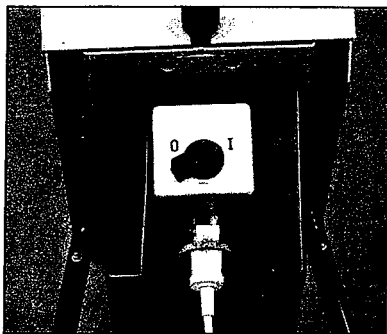

Eingeschaltet wird das Gerät durch Drücken auf die grüne Taste der Schaltereinheit.

OPERATING INSTRUCTIONS

Before using for the first time, check that all screws are firmly tightened. Check in particular the cutting blade and blade disc – see section »Re-grinding and re-placing the blade«.

Switching on the motor

Push the mains connection lead into the switch/plug combination.

Rotary switch in position »I«.

The machine has a built-in safety switch, which switches it off in the machine overloads or the blade disc becomes blocked.

After removing the cause of the blockage and waiting for the machine to cool down, the motor can be switched back on again, as follows:

1. Turn rotary switch to position »0« then
2. Turn rotary switch back to position »I«.

The machine is switched on by pressing the green button on the switch unit.

CONSEILS D'UTILISATION

Avant la première mise en route contrôler toute la visserie. Vérifier particulièrement les fixations des outils de coupe et du plateau de coupe – voir chapitre «Affûtage et remplacement des outils des coupe».

Mise en route de moteur

Raccorder le câble d'alimentation au combiné interrupteur.

Faire attention qu'il n'y ait pas de résidus broyés dans la machine lors de l'enclenchement.

Mettre l'interrupteur en position »I«.

Le broyeur est équipé d'un disjoncteur thermique qui arrête le moteur, le redémarrage du moteur se fait de la manière suivante:

1. Interrupteur en position »0«.
2. Et ensuite remettre l'interrupteur en position »I«.

Pour enclencher, appuyer sur le bouton vert de l'unité de commutation.

ISTRUZIONI D'USO

Prima di mettere in funzione la macchina, è importante controllare il serraggio di tutti bulloni e, in particolare, il fissaggio delle lame e del gruppo di taglio – Vedi cap. »Affilatura e sostituzione dei coltelli«.

Inserimento del motore

Introdurre il cavo d'alimentazione nella presa-spina della macchina.

Assicurarsi dapprima che non vi sia materiale da tritare né l'apparecchio.

Interruttore in posizione »I«.

La macchina è dotata di dispositivo contro sovraccarichi, il quale arresta il funzionamento del motore in caso di bloccaggio o eccessivo sforzo del gruppo di taglio. Dopo aver rimosso la causa del blocco e aver atteso il tempo necessario affinché il motore si raffreddi, il funzionamento può essere ripristinato:

1. Portare l'interruttore in posizione »0«
2. Riportarlo in posizione »I«.

Per tritare scarti di verdure, rifiuti di giardino, ecc., utilizzare l'apposito pestello.

BEDIENINGSINSTRUCTIES

Controleer of alle schroeven goed zijn aangedraaid voor u de machine een eerste maal gaat gebruiken.

Vooraf de bevestiging van de snijmesses en van de messchijf – zie hiervoor het hoofdstuk »Slijpen en vervangen van de snijmesses«.

De motor inschakelen

Steek het netsnoer in de schakelaar/stekkercombinatie.

Zet de keuzeschakelaar in de positie »I«.

De machine is voorzien van een ingebouwde veiligheidsschakelaar, die de stroom uitschakelt bij overbelasting of wanneer de messchijf blokkeert.

Nadat de oorzaak werd verholpen en de motor voldoende lang is afgekoeld, kan de motor als volgt opnieuw worden gestart:

1. Zet de keuzeschakelaar in de positie »0« en dan
2. Opnieuw in de positie »I«.

Het toestel wordt ingeschakeld door een druk op de groene knop.

D

GB

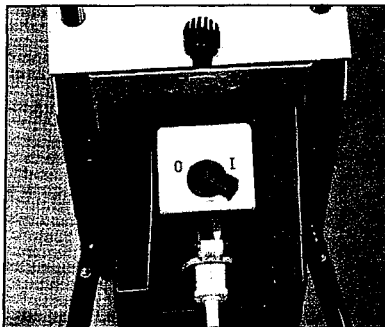

BEDIENUNGSHINWEISE

Motor ausschalten

Drehschalter in Position »0«.

Durch die eingebaute Motorbremse kommt der Motor innerhalb von wenigen Sekunden zum Stillstand.

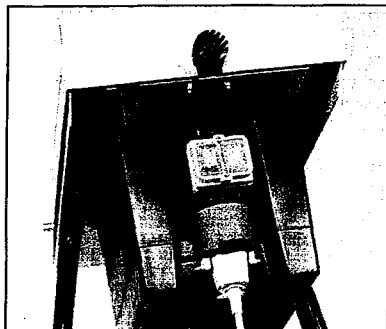

Durch Druck auf die rote Taste wird das Gerät ausgeschaltet.

Betriebsdauer

Der Motor ist ausgelegt für Dauerbetrieb mit einer Belastungszeit von 40 % und einer Leerlaufzeit von 60 %. Bei einer Zeiteinheit von 10 Minuten bedeutet das: 4 Minuten effektive Belastung und anschließend 6 Minuten Leerlauf.

OPERATING INSTRUCTIONS

Switching off the motor

Turn the rotary switch to position »0«.

With the built-in motor brake, the motor comes to a standstill within a few seconds.

By pressing the red button, the machine can be switched off.

Length of operation

The motor is designed for permanent operation with a load time of 40 % and an idling time of 60 %. For a time unit of 10 minutes, this means 4 minutes of effective load and then 6 minutes of idling.

F**I****NL****CONSEILS D'UTILISATION****Arrêt du moteur**

Interrupteur en position »0«.

Le moteur s'arrête en quelques secondes grâce au frein moteur incorporé.

En actionnant l'interrupteur rouge on coupe le moteur et arrête le fonctionnement de l'appareil.

Durée de service

Le moteur est conçu pour une durée de service avec un temps de charge de 40 % et un temps de ralenti de 60 %. Si on prend une unité de temps de 10 minutes, cela signifie : 4 minutes de charge effective puis 6 minutes de ralenti.

ISTRUZIONI D'USO**Spegnimento del motore**

Interruttore in posizione »0«.

Grazie al freno-lama motore incorporato, il motore si arresta quasi istantaneamente.

E si spegne premendo l'interruttore rosso.

Durata di esercizio

Il motore è stato progettato per una durata di esercizio con un tempo di funzionamento sotto carico pari al 40 % e un tempo di funzionamento a vuoto pari al 60 %. In una unità di tempo di 10 minuti si ha quindi: 4 minuti di funzionamento sotto carico effettivo, seguiti da 6 minuti di funzionamento a vuoto.

BEDIENINGSINSTRUCTIES**De motor uitschakelen**

Zet de keuzeschakelaar in de positie »0«.

Dank zij de ingebouwde motorrem staat de motor al na enkele seconden stil.

Het toestel wordt uitgeschakeld door een druk op de rode knop.

Gebruiksduur

De motor is geconstrueerd voor continu gebruik met 40 % belaste tijd en 60 % onbelaste tijd. Bij een tijdseenheid van 10 minuten betekent dat 4 minuten effectieve belasting en vervolgens 6 minuten onbelast lopen.

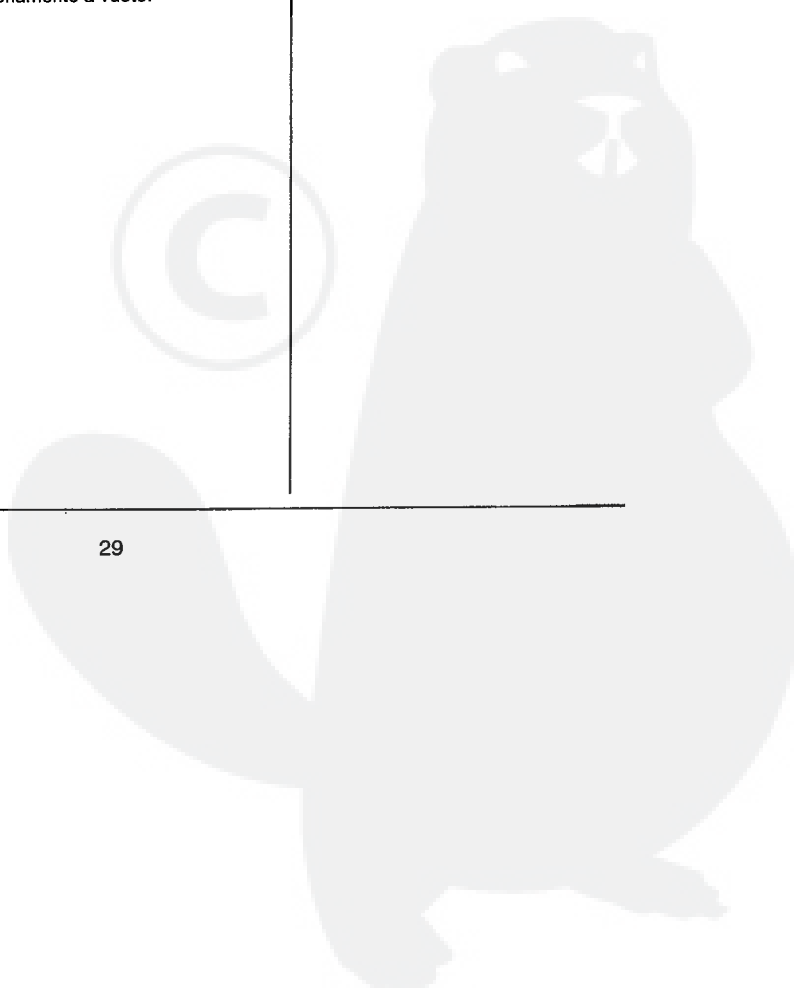

BEDIENUNGSHINWEISE**Hinweise zum Häckselgut**

Organische Stoffe in zerkleinerter Form dem Boden beigemischt sind biologische Düngemittel und eignen sich hervorragend zur Kompostierung.

Organische Stoffe sind z.B.: Zweige, Äste, Sträucher, Blumenstengel, Salat- und Gemüseabfälle, Laub usw.

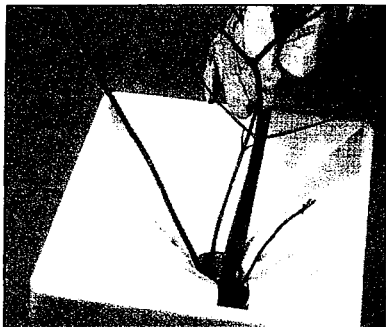
**Nicht zulässig sind:**

Wurzeln jeder Art vermischt mit Erdrich und Steinen (Messerbeschädigung), Kunststoffe, Plastiktüten, Glas, Metallteile, Knochen, Holz von Obstbäumen, Stoffabfälle, Papier, Karton usw.

Zuführung des Häckselgutes

Grundsätzlich vor jeder Zuführung von Häckselgut den Motor erst einschalten.

Zugeführt werden können:

Organische Stoffe aller Art, sowie Äste bis zu einem Durchmesser von: max. Ø → techn. Daten

Der Astdicken-Durchmesser gilt für frischen Holzschnitt!

Baumschnitt sollte so rasch wie möglich zerkleinert werden, da dieser bei Austrocknung sehr hart werden kann. Dementsprechend sind dann die max. Astdurchmesser geringer zu halten.

**OPERATING INSTRUCTIONS****Shredding material**

Organic substances, when shredded and mixed into the soil, become biological fertilisers and make excellent compost.

Organic substances include e. g.: branches, twigs, shrubs, flowers, vegetable waste, leaves etc.

**DO NOT SHRED:**

Roots of any kind with soil and stones attached (will damage the cutters), plastic materials, plastic bags, glass, metal objects, bones, box-wood, rags, paper, cardboard etc.

Garden waste with a high seed content is not suitable for surface composting.

Feeding

Always switch on the motor prior to feeding material into the shredder.

The following material can be fed in:

Organic material of all kinds, as well as branches up to a thickness of: max. Ø see "Technical Data"

The branch thicknesses apply to freshly cut wood!

Tree prunings should be shredded as quickly as possible, as they can become very hard once they dry out. The max. branch diameters should be kept lower accordingly.

CONSEILS D'UTILISATION**Conseils de broyage**

Seuls des déchets organiques peuvent par leur décomposition fournir un engrais biologique.

Pour obtenir du compost, on peut broyer des branchages, broussailles, tiges de plantes, fanes, déchets de légumes, feuillages.

**Les déchets suivants de doivent pas être broyés:**

Racines mêlées de terre et de cailloux, matières synthétiques, sacs en plastique, verre, métaux, os, cageots, tissus, papier, carton.

Des déchets végétaux contenant des graines ne sont pas appropriés à l'épandage en surface.

Introduction des déchets dans le broyeur

Avant d'introduire les déchets, mettre le moteur en route.

Vous broyeur:

Tous végétaux ainsi que des branches jusqu' à un diamètre de:

max. Ø → caractéristiques techniques

Le diamètre des branches est valable pour de branches fraîchement coupées.

Les branchages doivent être broyés le plus rapidement possible, en effet le bois sec peut devenir extrêmement dur.

Réduire le cas échéant le diamètre des branchés.

ISTRUZIONI D'USO**Materiale da tritare**

Il materiale organico è un fertilizzante ideale per le coltivazioni.

Materiale organici sono:

Rami, cespugli, fiori, ortaggi, foglie ecc.



Non utilizzare radici di ogni genere miste a terra e sassi (danneggiano i coltelli), materiale plastico, vetro, metalli, ossa, tavolette di cassette di legno, pezzi di stoffa, carta, cartone.

Rifiuti dell'orto e del giardino, ricchi di semi, non sono, adatti per il compostaggio in superficie.

Introduzione del materiale

L'introduzione del materiale deve avvenire solamente a motore acceso.

Possano essere tritati:

Sostanze organiche di qualsiasi tipo e ramaglie di diametro variabile, in relazione ai vari modelli.

max. Ø → "Dati tecnici"

Le dimensioni valgono per ramaglie fresche di taglio.

Le potature devono essere tritate rapidamente, altrimenti si essicano, diventano più dure da cippare e di conseguenza i corrispondenti diametri su indicati vanno considerati più contenuti.

BEDIENINGSINSTRUCTIES**Hakselmateriaal**

Organische stoffen die in klein gesneden vorm aan de bodem worden toegevoegd, zijn biologische meststoffen. Zijn uitstekend geschikt voor compostering.

Organische stoffen zijn bijv: twijgen, takken, struiken, bloemstengels, afval van sla en groenten, bladeren, enz.

**Zijn niet toegelaten:**

Alle soorten wortels met aarde en stenen ertussen (beschadigen aan de messen), kunststoffen, plastic zakken, glas, metalen voorwerpen, beenderen, hout van fruitkisten, afval van stoffen, papier, karton, enz.

Sterk zaadhoudend tuinafval is niet geschikt voor oppervlaktecompostering.

Invoer van hakselmateriaal

Schakel voor het invoeren van hakselmateriaal de motor altijd eerst in.

Kunnen worden ingevoerd:

Alle soorten organische stoffen, zoals takken tot een diameter van:

max. Ø → techn. gegevens

De diameter van de takken geldt voor vers snoeigoed.

Hout afkomstig van bomen moet zo snel mogelijk worden gehakseld: bij uitdroging kan het immers zeer hard worden. Voor droge takken moeten de diameters dan ook iets kleiner worden genomen.

D

GB

BEDIENUNGSHINWEISE



Achtung!

Stark wasserhaltige Gartenabfälle wie Gemüseblätter, Blumenstengel usw. neigen zum Verkleben und können den Auswurf verstopfen. Nach einigen Tagen Trockenzeit lassen sich derartige Abfälle besser verarbeiten.



Achtung!

Bei gut geschliffenen Messern ist die Einzugskraft des Häckselgutes sehr stark. Sie müssen daher bei stärkeren Ästen kräftig entgegenhalten, damit der Motor nicht überlastet wird. Wir empfehlen, Arbeitshandschuhe sowie eine Schutzbrille zu tragen.

Zweige, Äste und Hölzer kurz nach dem Schneiden zerkleinern (feuchter Zustand). Es ist vorteilhaft, zwischendurch oder am Schluß trockenes Häckselgut zu verarbeiten. Die Feuchtigkeit im Gerät wird dadurch aufgesaugt und das Gehäuseinnere reinigt sich von selbst. Es ist jedoch nach wie vor wichtig, eventuelle Abfallreste nach Beendigung Ihrer Arbeit aus dem Gerät zu entfernen (Netzstecker ziehen!).

Wird eine feinere Körnung des Häckselgutes gewünscht, so füllen Sie das Zerhäckselte noch einmal oben in den Trichter.



OPERATING INSTRUCTIONS



Caution:

Garden and kitchen waste with a high water content, for example vegetable leaves, flower stalks etc. tend to stick, and can clog the ejector slot and block the motor. Allowing waste of this kind to dry for a few days will make shredding easier. Several single twigs at a time may be fed in through top funnel.



Warning:

When the cutters are sharp they pull in the waste material with considerable force, and thicker branches must be firmly held back to avoid overloading the motor. We recommend the wearing of gloves and protective glasses while shredding.

Twigs and branches should be shredded immediately after cutting, while they are still full of sap, and we recommend either shredding dry material from time to time during this operation, or reserving the dry material until last.

This will absorb the moisture in the shredder and clean the inside automatically. Do not, however, neglect to remove any residue from the shredder once the task is finished. (First disconnect the mains plug). If finer shredding required, feed the material through the funnel a second time.

CONSEILS D'UTILISATION**Attention!**

Des déchets végétaux très humides peuvent en se compactant boucher l'éjection du broyeur ou bloquer le moteur. Laisser sécher ces déchets pendant quelques jours avant de les broyer.

Il est possible de passer plusieurs branches en fagot à la fois.

**Attention!**

Lorsque les lames sont bien affûtées, l'entraînement des branches est puissant. Il faut par conséquent retenir les branches afin que l'introduction se fasse en douceur et que le moteur ne soit pas surchargé.

Il est conseillé de porter des gants de travail et des lunettes de sécurité. Broyer les branches immédiatement après la coupe.

Alterner végétaux humides et déchets secs. Utiliser à la fin, avant d'arrêter le moteur, des matériaux secs qui absorbent l'humidité et nettoient l'intérieur de l'entonnoir.

En fin d'utilisation, débrancher l'appareil et retirer éventuellement les déchets restant à l'intérieur du broyeur.

Si l'on désire un broyage très fin, il suffit de repasser une seconde fois les déchets broyés par l'entonnoir.

**Attenzione:**

Rifiuti di giardino che contengono molta acqua come foglie di verdura, steli di fiori ecc. hanno la tendenza ad ammassarsi fra di loro e possono ostruire i coltelli e bloccare il motore. Tali rifiuti, lasciati essiccare per alcuni giorni vengono tritati più agevolmente.

**Attenzione:**

Se i coltelli sono ben affilati, si avverte una notevole «aspirazione» del materiale. Per evitare sovraccarichi al motore, i rami spessi vanno accompagnati gradualmente. Raccomandiamo di indossare guanti e occhiali protettivi.

Si consiglia alternare l'introduzione di materiale fresco e umido con materiali ben asciutti.

L'umidità viene così assorbita e l'interno della macchina si mantiene pulito e asciutto.

Per ottenere una tritatura più fine del materiale, basta inserirlo nuovamente dall'alto.

BEDIENINGSINSTRUCTIES**Let op:**

Materiaal dat veel water bevat, zoals bladeren van groenten, bloemstengels enz. kleven makkelijk aan de zijwanden en kunnen daardoor de uitvoeropening verstoppen. Laat dergelijk afval best enkele dagen drogen; dan kunt u het veel gemakkelijker verwerken.

**Let op:**

Wanneer de messen goed geslepen zijn, wordt het hakselmateriaal met grote kracht naar binnen getrokken. Hou grotere takken daarom krachtig tegen, zodat de motor niet overbelast kan raken. Wij raden u aan werkhandschoenen en een veiligheidsbril te dragen.

Twijgen, takken en houtstukken moeten korte tijd na het snoeien verhakseld worden in »verse, vochtige« toestand. Best van al verwerkt u tussendoor of op het einde wat droog hakselmateriaal. Dat materiaal neemt het vocht in de machine op, waardoor de binnenzijde van de behuizing zichzelf reinigt. Het blijft hoe dan ook belangrijk om eventuele afvalresten na het beëindigen van de hakselwerkzaamheden uit de machine te verwijderen (trek de stekker uit!).

Wanneer u een fijnere korreling van het hakselmateriaal wenst, kan u het reeds gehakselde materiaal nogmaals in de bovenste vulopening doorvoeren.

D

GB

BEDIENUNGSHINWEISE

OPERATING INSTRUCTIONS

Auffangen des Häckselgutes

Collecting the shredder material



- a) mit Auffangkorb.
Direkt unterhalb des Auswurfschachtes.

- a) in a collection basket
placed directly under the discharge chute.



- b) mit Plastiksack.
An den beiden ausgeprägten Haken am Auswurf kann ein Plastiksack eingehängt werden. Es kann hierfür jeder Abfallsack oder jede größere Plastiktüte verwendet werden. Der Plastiksack bzw. die Plastiktüte sollte jedoch nach Möglichkeit am Boden aufstehen. Zur Befestigung den Plastiksack nur über den Haken einreißen. Das Häckselgut läßt sich somit leichter auffangen.

- b) in a plastic bag
a plastic bag can be hung on the two hooks moulded onto the discharge outlet. Any fairly large plastic bag can be used for this. Where possible, the bag should stand on the ground. To secure the plastic bag, use only the hooks provided; the shredder material can be easily collected in this way.

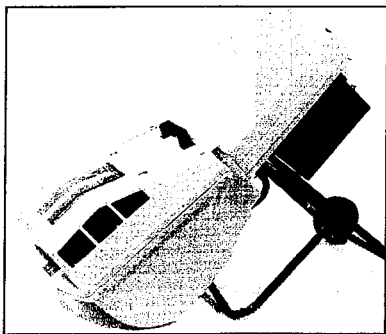

- c) mit angehängter Sammelbox.
Erhältlich als lieferbares Zubehör. Passend für alle DYNAMIC-/MASTER-HÄCKSLER.
Inhalt ca. 50 Liter
Art. Nr. 110 067

- c) in an attached collection box
Available as an accessory Suitable for all DYNAMIC-/MASTER-shredder
Contains ca. 50 litres
Article no. 110 067

F**I****NL****CONSEILS D'UTILISATION****Récupération des déchets broyés**

a) placé directement sous le canal d'éjection.

b) avec un sac plastique vous pouvez suspendre aux deux crochets un sac plastique. N'importe quel sac poubelle ou grand sachet plastique peut être utilisé. Sac poubelle ou sachet plastique doivent reposer sur le sol. Pour fixer le sac plastique, le déchirer sur le crochet.

c) avec bac à déchets
Bac à déchets en option.
S'adapte à tous les broyeurs
DYNAMIC-/MASTER
Volume environ 50 l
Réf. N° 110 067

ISTRUZIONI D'USO**Raccolta del triturato**

a) con un cestello posto direttamente sotto la bocca di scarico.

b) con un sacco in plastica
Il sacco può essere agganciato facilmente alle due linguette metalliche poste vicino alla bocca di espulsione. Possono venire utilizzati normali sacchetti o borse in plastica per rifiuti domestici. È importante che il contenitore poggi direttamente sul terreno.

c) con un adeguato contenitore
Esso è disponibile quale accessorio idoneo per tutti i modelli DYNAMIC-/MASTER:
- capacità ca. 50 lt
- art. n. 110 067

BEDIENINGSINSTRUCTIES**Opvangen van het gehakseld materiaal**

a) met opvangmand.
Rechtstreeks onder het uitvoerkanaal.

b) met plastic zak
aan de beide haken aan de uitvoer kan een plastic zak worden gehangen. Om het even welke vulnieszak of grotere plastic zak kan hiervoor worden gebruikt. Laat de zak indien mogelijk op de grond staan. Bevestig de zak gewoon aan de haak. Het gehakseld materiaal kan zó gemakkelijker worden opgevangen.

c) met de opvangbox
als accessoire te verkrijgen.
Past op alle DYNAMIC-/MASTER-HAKSELAARS.
Inhoud ongeveer 50 liter.
Artikelnr. 110 067

D

GB

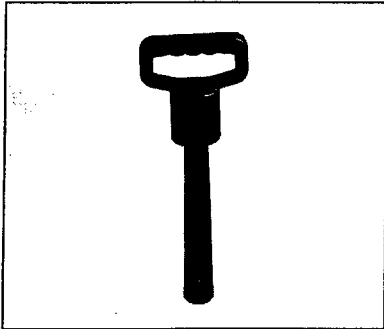

BEDIENUNGSHINWEISE

Der Nachschieber (Schiebestock) eignet sich insbesondere beim Zerkleinern von Laub und Schüttgut.

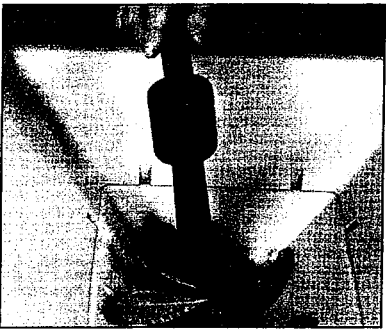
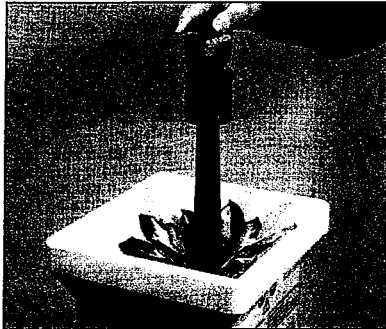

WARTUNG UND PFLEGE

Nach Beendigung Ihrer Arbeit sollten Sie den Häcksler reinigen.



Der Gartenhäcksler ist ein ELEKTROGERÄT. Daher ist ein Abspritzen mit Wasser in jedem Falle zu unterlassen!

Eindringendes Wasser kann die Zerstörung der Schalter-Stecker-Kombination sowie des Elektromotors zur Folge haben.

Nehmen Sie zur Entfernung von Häckslerückständen aus dem Gerät einen Handbesen oder einen Lappen.

Der Gartenhäcksler darf nicht im Freien gelagert werden.

Lagern Sie Ihr Gerät stets in einem trockeneren Raum.

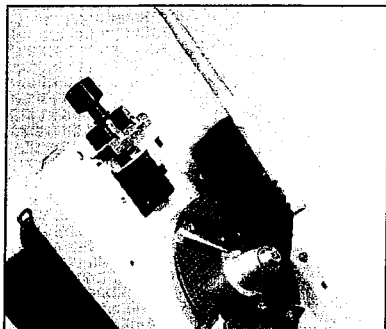

OPERATING INSTRUCTIONS

The feed device is ideal when shredding leaves and bulky material.

MAINTENANCE AND CARE

After work is finished, the shredder should be cleaned.



The garden shredder is an ELECTRIC machine, therefore it must never be sprayed with water!

Water penetration can damage the switch-plug combination as well as the electric motor.

To remove the last shredding from the machine, use a handbrush and/or cloth.

The garden shredder should not be stored outside.

Always store your machine in a dry room.

F**I****NL****CONSEILS D'UTILISATION**

Le poussoir est particulièrement indiqué pour le broyage de fanes et de feuilles.

ENTRETIEN ET NETTOYAGE

Après utilisation nettoyer le broyeur.



Le broyeur de végétaux est un appareil électrique. En aucun cas nettoyer le broyeur au jet d'eau!

L'injection d'eau peut entraîner la détérioration du combiné prise – interrupteur et du moteur.

Pour enlever les résidus de broyage, utiliser une balyette ou un chiffon.

Ne pas laisser le broyeur de végétaux à l'extérieur.

Ranger votre broyeur dans un endroit sec.

ISTRUZIONI D'USO

Il »pestello«, mortaio spigni rifiuti, è particolarmente indicato per togliame, ortaggi e rifiuti sfusi particolarmente umidi.

MANUTENZIONI

Dopo l'utilizzo, la macchina va regolarmente pulita.



Il tritatore è una macchina elettrica. Non utilizzare mai l'acqua per la pulizia.

L'acqua, infatti, può penetrare pericolosamente nel gruppo presa-spina e nei circuiti elettrici del motore.

Per la pulizia utilizzare una robusta spazzola o uno straccio.

Non lasciare la macchina all'aperto, ma tenerla possibilmente in ambiente protetto e asciutto.

BEDIENINGSINSTRUCTIES

De invoerhulp is bijzonder geschikt voor het hakselen van bladeren en snoei-materiaal.

REINIGING EN ONDERHOUD

Maak de hakselaar schoon wanneer uw werk beëindigt is.



De tuinhakselaar is een ELEKTROTOESTEL. Smit de hakselaar dan ook nooit schoon met water.

Binnendringend water kan de schakelaar/stekkercombinatie en ook de elektromotor beschadigen.

Gebruik en handveger of een poetsvod om hakselresten uit de machine te verwijderen.

De tuinhakselaar mag niet in open lucht worden opgeborgen.

Berg de machine altijd in een droge ruimte op.

D

GB



BEDIENUNGSHINWEISE

Öffnen des Gehäusedeckels

Gerät ausschalten.
Netzstecker ziehen.
Stillstand der Messerscheibe abwarten.
Schraube lösen.



Häcksler mit Radsatz

Sicherheits-Trennschalter

Beim Herausdrehen dieser Schraube wird der Sicherheitstrennschalter ausgelöst. Der Motor kann dadurch bei Betätigen des Ein- und Ausschalters nicht mehr anlaufen.

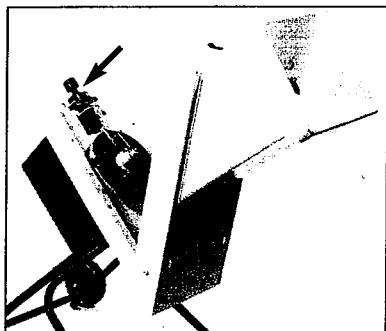

Gehäusedeckel aufklappen

 Bei aufgeklappten Gehäusedeckel läßt sich die Schraube (siehe Pfeil) nur noch geringfügig vor- und rückwärts drehen.

NICHT gewaltsam weiterdrehen, da sonst der Sicherheitsschalter zerstört wird!

Erst wenn der Gehäusedeckel wieder zuklappt und die Schraube (bis sie fest sitzt) wieder angezogen ist, kann durch Betätigen des Ein- und Ausschalters der Häcksler wieder in Betrieb genommen werden.
Sehr wichtig für Ihre eigene Sicherheit.

OPERATING INSTRUCTIONS

To open the top of the housing.

Switch off the machine.
Remove the mains plug.
Wait for the blade disc to come to a standstill.
Unscrew the screw.

Shredder with wheels

Safety switch

By unscrewing this screw, the safety switch is activated. The motor can no longer be switched on by activating the on-off switch.

Opening up the top of the housing

 When the top of the housing is folded back the screw (see arrow) can only be turned slightly either way.

Do NOT use force to turn it, otherwise the safety switch may be damaged.

Only when the top of the housing has been closed again and the screw re-tightened, can the shredder be operated again by activating the on-off switch.
This is extremely important for your own safety!

F

I

NL

CONSEILS D'UTILISATION**Ouverture du carter**

Arrêter l'appareil.
Débrancher l'appareil.
Attendre l'arrêt complet du plateau de coupe.
Dévisser la vis de contact jusqu'à la butée.

Pour les modèles de roues**Commutateur de sécurité**

Lors du dévissage de cette vis, l'interrupteur – disjoncteur de sécurité est débranché. Le moteur ne peut être remis en marche dans ce cas.

Basculement du carter

La vis de sécurité (voir flèche) ne peut être vissée, ou dévissée que très légèrement en cas d'ouverture du carter.

Ne pas forcer, ne pas continuer le vissage ou le dévissage! L'interrupteur disjoncteur serait détérioré.

Le broyeur peut être remis en service après fermeture du carter et après mise en place de la vis de sécurité.
Très important pour votre propre sécurité!

ISTRUZIONI D'USO**Aprire il coprigruppo di taglio**

Spegnere il motore.
Staccare la spina.
Attendere l'arresto del gruppo di taglio.
Svitare il bullone fino all'arresto.

Biotrituratore delle ruote**Interruttore di sicurezza anti rimozione**

Svitando questo bullone si attiva l'interruttore di sicurezza che, con la macchina aperta, impedisce il funzionamento del motore.

Staccare la copertura superiore

Con la macchina aperta, è importante che il bullone (Vedi freccia) resti nella stessa posizione e non venga avvitato forzatamente, altrimenti il dispositivo si può danneggiare.

Dopo aver richiuso la macchina, avvitare il bullone fino al punto normale di arresto.

In questo modo, il motore può essere normalmente reinserito.

N. B.: questo è un aspetto fondamentale per la sicurezza operativa.

BEDIENINGSINSTRUCTIES**Het behuizingsdeksel openen**

Schakel de machine uit.
Trek de stekker uit het stopcontact.
Wacht tot de messen gestopt zijn.
Draai de schroef tot de aanslag los.

Hakselaar met wielen**Veiligheidsschakelaar**

Door deze schroef los te draaien wordt de veiligheidsschakelaar in werking gezet. Daardoor kan de motor niet worden gestart indien men de aan-/uitschakelaar bedient.

Opklappen van het behuizingsdeksel

Wanneer het behuizingsdeksel is opgeklapt kan de schroef (zie oij) nog slechts weinig vooruit of achteruit worden gedraaid.

Gebruik GEEN geweld om de schroef verder te draaien; de veiligheidsschakelaar zou immers kunnen beschadigd worden.

Pas wanneer het behuizingsdeksel opnieuw is dichtgeklapt en de schroef goed is aangedraaid, kan de hakselaar via de aan-/uitschakelaar opnieuw worden gestart.

Erg belangrijk voor uw eigen veiligheid.

Achtung: Vor der Montage und Inbetriebnahme die Bedienungsanweisung unbedingt lesen und beachten.

Caution: Please read these Operating Instructions without fail before assembling and operating the machine.

Attention: Avant le montage et la mise en route, lire attentivement le mode d'emploi.

Attenzione: Prima del montaggio e della messa in funzione, seguire attentamente le istruzioni.

Attentie: Alvorens tot montage en inbedrijfstelling over te gaan, eerst de gebruiksaanwijzing goed doornemen.

D

WARTUNG UND PFLEGE

Gehäuseinnere reinigen

a Wir empfehlen, anschließend das Gehäuseinnere sowie die gesamte Messerscheibe mit einem umwelt-schonenden, biologisch abbaubaren Sprühöl einzusprühen (Schutz vor Korrosion).



b Verwenden Sie nur biologisch leicht abbaubare Sprühöle nach der **Wassergefährdungsklasse 0**

c Sie schonen damit unsere Umwelt im allgemeinen und fördern die Reinhaltung des Grundwassers.

d Der Gartenhäcksler ist nahezu wartungsfrei, ausgenommen die dem normalen Verschleiß unterliegenden Messerklingen.

e Beachten Sie, daß Ihr Häcksler beim Zerkleinern von Ästen und Sträuchern harte Arbeit verrichtet. Es ist deshalb enorm wichtig, daß die Messer immer gut geschliffen sind. Bei stumpfen Messern läßt die Einzugskraft merklich nach.

f Die Folge daraus: Der Motor wird überlastet und erwärmt sich dadurch unzulässig – der Motorschutzschalter löst aus, das Schnittgut ist nicht mehr grobkörnig, sondern mehlig (schlechte Verrottung).



g Prüfen Sie vor jeder Inbetriebnahme, ob alle Messer fest sitzen! Insbesondere die beiden Messerklingen.

GB

CARE AND MAINTENANCE

Cleaning inside the housing

a After cleaning the inside of the shredder, we recommend that you spray the inside and the blade disc with a fine oil to prevent corrosion.



b Use only biologically decomposable oil to help protect the environment.

d The garden shredder is virtually maintenance-free, apart from normal wear and tear of blades.

e Note that your shredder has some hard work to perform when shredding branches and shrubs. It is, therefore, extremely important that the blades are always kept sharp.

f Blunt blades significantly affect performance; the consequence: The motor becomes overloaded and excessively warm – the safety switch activates. The shredded material will no longer be coarse but mealy (decomposes badly).



g Before putting into operation, always check that all blades are secure.

ENTRETIEN**Nettoyage de l'intérieur du goulot**

a Nous vous recommandons d'utiliser un spray sur la partie intérieure du goulot et sur les lames (protection contre la corrosion).



b Utiliser un spray facilement biodégradable.

c Vous contribuerez ainsi au respect de l'environnement et à la pureté de la nappe phréatique.

d Le broyeur est pratiquement sans entretien, excepté l'usure des couteaux.

e Vérifier l'efficacité de votre broyeur lors du broyage de branches et broussailles. L'entraînement des branches est plus difficile avec des couteaux émoussés. Les conséquences: surcharge et échauffement du moteur, l'interrupteur – disjoncteur thermique provoque l'arrêt du moteur, les matières sont davantage déchirées que broyées, elles sont farineuses (mauvais compostage).



g Avant la mise en service, vérifier que tous les couteaux soient bien fixés!

MANUTENZIONE**Pulizia delle parti interne della macchina**

a Consigliamo pulire accuratamente l'interno della tramoggia e tutto il gruppo di taglio utilizzando olii lubrificanti e protettivi totalmente biodegradabili e non inquinanti.



b Utilizzare olii biodegradabili e non pericolosi per le falde acquifere.

c La macchina non richiede particolari manutenzioni ma solamente una normale affilatura sistematica dei coltelli.

d Considerate che la macchina per smiuzzare e tritare materiale legnoso compie un duro lavoro.

e L'efficacia è legata alla peretta efficienza dei coltelli, che devono essere affilati e taglienti.

f Con lame non affilate si riduce l'effetto «risucchio» del materiale ed inoltre: – il motore si affatica e surriscalda (interviene la protezione termica) e la qualità della cippatura/scheggiatura e sfibratura della sostanza vegetale peggiora notevolmente.



g Prima di mettere in funzione la macchina controllare il fissaggio dei coltelli.

REINIGING EN ONDERHOUD**Schoonmaken van de binnenkant van de behuizing**

a Wij raden u aan om daarna de binnenkant van de behuizing en ook de volledige messchijf met een milieuvriendelijke, biologisch afbreekbare olie in te spuiten (bescherming tegen corrosie).



b Gebruik alleen een biologisch gemakkelijk afbreekbare olie die het water niet verontreinigt.

c Daarmee beschermt u het milieu in het algemeen en helpt u het grondwater schoon te houden.

d De tuinhakselaar is vrijwel onderhoudsvrij, met uitzondering van de normale slijtage aan de messen.

e Denk er aan dat uw hakselaar bij het fijn malen van takken en struiken zware arbeid verricht. Het is dan ook uitzonderlijk belangrijk dat de messen altijd goed geslepen zijn. Wanneer de messen bot zijn, heeft de machine duidelijk minder trekkracht.

f De gevolgen daarvan zijn: De motor wordt overbelast en loopt overmatig warm: de motorbeveiligingsschakelaar wordt in werking gesteld, het gehakselde materiaal is niet meer grofkorrelig maar poederig (slechte verrotting).



g Controleer telkens voor u de machine start of de messen goed vastzitten, vooral de beide lemmetten.

D

GB

WARTUNG UND PFLEGE

Auswechseln und Nachschleifen der Messer

Gerät ausschalten.
Netzstecker ziehen.



Verletzungsgefahr an der Messerscheibe – Arbeitshandschuhe tragen!

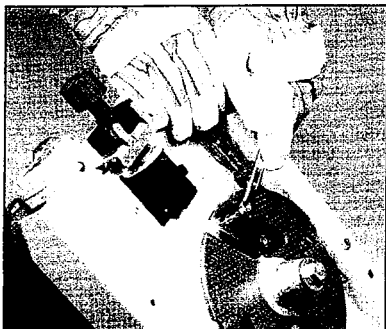

Halten Sie die Messerscheibe gegen Verdrehen ein.

Lösen Sie mittels Torx-Einsatz T30 und dem Gabel-Ringschlüssel 10/8 die Senkkopfschrauben M8 x 10 und drehen die Messerklingen um 180°. Die Messerklingen sind beidseitig geschärft und somit doppelt verwendbar. Bei ringsum stumpfen Messern neue Messerklingen aufsetzen. Schrauben gut festziehen.

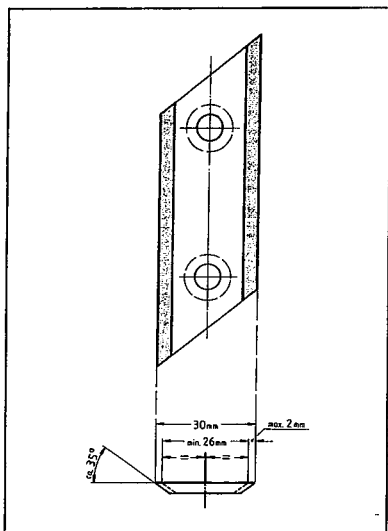

Messerklingen nachschleifen

a Nur gut geschliffene Messer verwenden.



b Aus Sicherheitsgründen dürfen an den Messerklingen pro Seite max. 2 mm abgeschliffen werden.

c Beim Nachschleifen stets rechts und links gleich viel abnehmen.

d Bei ringsum stumpfen Messern neue Messerklingen aufsetzen. Schrauben gut festziehen.

e Nur Originalersatzmesser verwenden.

f Die Gewingegänge der Senkschrauben beim Messerwechsel leicht einölen bzw. einfetten – sie lassen sich dadurch später wieder lösen.

CARE AND MAINTENANCE

Replacing and regrinding the blades

Switch off the motor.
Remove the mains plug.



There is a risk of injury from the blade disc – always wear protective gloves.

Keep the blade disc from burning.

Loosen the countersunk head bolt using the torx-bit and openended spanner and turn the blades 180°. These blades are double ground and can thus be used on both sides. When blunt on both sides renew, and make sure they are screwed in tightly.

Regrinding the blades

a Use only well – sharpened blades



b For safety reason, there should only be max. 2 mm ground from each side of the blade.

c When regrinding take the same amount off each side.

d If blades are completely blunt, replace with new ones; tighten the screws firmly.

e Only use original replacement blades!

f When replacing the blades, lightly grease the threads of the allen screws – this will ensure that they can be loosened easily later.

ENTRETIEN**Changement et affûtage des couteaux**

Arrêter le moteur.
Retirer la prise.



Pour éviter toute blessure, utiliser des gants de travail.

Maintenir la rondelle inférieure bloquée.

Desserer à l'aide d'une clé Torx T30 et de la clé mixte 10/8 les vis à têtes fraisées M8 x 10 et tourner les lames de 180°. Vous pouvez tourner les couteaux de 180°, vu que l'affûtage est de 2 côtés, ce qui permet une double utilisation. Attention: Les vis des couteaux doivent être bloquées à fond lors du remontage.

Réaffûtage des lames

a N'utiliser que des couteaux bien affûtés.



b Pour des raisons de sécurité, n'enlever au maximum que 2 mm de chaque côté lors de l'affûtage.

c Réaffûtage identique des deux côtés de la lame.

d En cas d'usure importante des couteaux, monter des lames neuves. Visser les vis à fond.

e N'utiliser que des couteaux de rechange d'origine.

f Lors du changement des couteaux, huiler ou graisser légèrement le filetage des vis de serrage, le dévissage ultérieur est ainsi facilité.

MANUTENZIONE**Sostituzione e affilatura dei coltelli**

Spegnere il motore.
Staccare la spina.



Per non ferirsi, usare guanti protettivi.

Tenere fermo il piatto lame.

Allentare con un inserto per viti Torx T30 e con una chiave poligonale 10/8 la vite a testa conica M8 x 10 e girare la lama di 180°.
Le lame sono affilate da tutte le due parti e di conseguenza a doppio uso.

Affilatura delle lame

a Utilizzare solo lame efficienti e ben affilate.



b Per ragioni di sicurezza, affilare la lama per una profondità di max 2 mm. L'affilatura va fatta in modo omogeneo.

c Quando i coltelli sono troppo consumati vanno sostituiti. Utilizzate solo coltelli di ricambio originali.

d Le sedi delle viti esagonali dei coltelli vanno leggermente lubrificate o ingrassate, in modo da facilitare la rimozione.

e Utilizzare solo ed esclusivamente coltelli di ricambio originali!

f Ingrassare od iolare leggermente le sedi delle viti di fissaggio dei coltelli per un più facile rimozione.

REINIGING EN ONDERHOUD**De messen vervangen en slijpen**

Schakel de machine uit.
Trek de stekker uit het stopcontact.



U kunt zich verwonden aan de messschijf; draag daarom werkhandschoenen!

Houd de messenschijf vast om verdraaiing tegen te gaan.

Los d. v. m. een schroefsleutel T30 en een steeksleutel 10/8 de schroeven M8 x 10 en verdraai de messen met 180°. De messelemmetten zijn aan beide zijden gescherpt en kunnen dus dubbel worden gebruikt. Als de messen aan alle kanten stomp zijn, moet u nieuwe messelemmetten plaatsen. Draai de schroeven stevig vast.

Messen slijpen

a Gebruik alleen degelijk geslepen messen.



b Omwille van de veiligheid mag bij de messen aan elke zijde slechts 2 mm worden afgeslepen.

c Neem bij het slijpen altijd links en rechts even veel weg.

d Vervang de messen wanneer ze helemaal bot zijn. trek de schroeven stevig aan.

e Gebruik alleen originele vervangmessen.

f Smeer de schroefdraden van de verzonken schroeven bij het vervangen van de messen lichtjes in met olie of vet. Daardoor zult u ze later gemakkelijker weer los krijgen.

D

GB

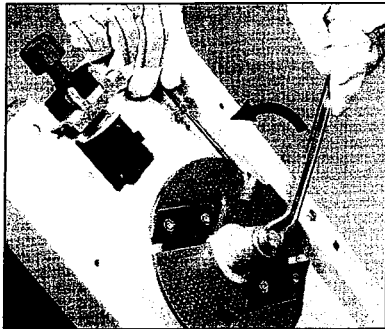

WARTUNG UND PFLEGE Auswechseln der Messerscheibe

Messerscheibe gegen Verdrehen sichern – siehe unter Kapitel »Auswechseln und Nachschleifen der Messer«.

Sechskantschraube M10 lösen (mit Ringschlüssel SW 17).
Schraube, Federring und Scheibe abnehmen.



Distanzhülse abnehmen.

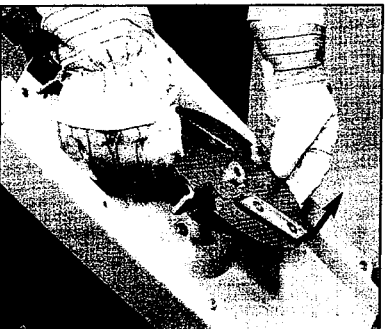

Messerscheibe herausnehmen.

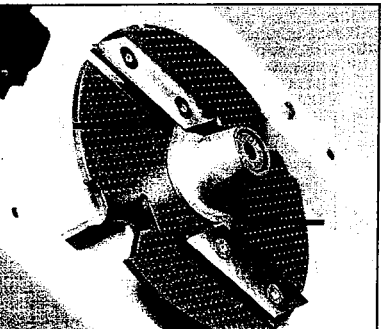

Der Einbau der Messerscheibe erfolgt sinngemäß in umgekehrter Reihenfolge.



Bitte beachten:
Die Nasen der Distanzhülse müssen an den Messerklingen anliegen – siehe Abbildung.

CARE AND MAINTENANCE Disassembly of the blade disc

Secure the blade disc against turning – see section earlier »removal and re-grinding of the blades«.

Loosen the hexagon-screw M10 (spanner SW 17).
Take off screw, spring washer and washer.

Remove the spacer sleeve.

Take out the blade disc.

The blade disc is replaced in the reverse order.



Please note:
The lugs on the spacer sleeve must rest against the blades – see illustration.

F**I****NL****ENTRETIEN****Démontage du plateau de coupe**

Bloquer le plateau de coupe (voir chapitre changement et affûtage des couteaux).

Dévisser la vis à tête hexagonale M10 (clé à fourche SW 17).
Enlever vis, rondelle et plateau de coupe.

Enlever l'entretoise.

Sortir le plateau de coupe.

Le remontage se fait dans la suite inverse des opérations de démontage.



Veukker à:
Les ergots de l'entretoise doivent toucher les lames (voir croquis).

MANUTENZIONE**Smontaggio del disco portacoltelli**

Bloccare la rotazione del disco procedendo come descritto nel capitolo »Smontaggio e affilatura dei coltelli«.

Svitare la vite a testa esagonale M10 (chiave standard SW 17) e togliere: rondella, rondella elastica e dado.

Togliere la bussola distanziale.

Sfilare il disco.

Per il rimontaggio del disco procedere con sequenza inversa.



Attenzione:
I naselli della bussola distanziale vanno rivolti verso i taglienti – vedi figura.

REINIGING EN ONDERHOUD**Uitbouwen van de messchijven**

Blokkeer de messchijf zodat ze niet kan verdraaien (zie hiervoor het hoofstuk »De messen vervangen en slijpen«.

Draai de zeskantschroef M10 los (steeksleutel SW 17).
Verwijder de schroef, de veerring en de tussenring.

Verwijder de afstandshuls.

Verwijder de messchijf.

De messchijf wordt in omgekeerde volgorde opnieuw gemonteerd.



Let op:
De nokken van de afstandshuls moeten tegen het messelemmet aansluiten (zie afbeelding).

Achtung: Vor der Montage und Inbetriebnahme die Bedienungsanweisung unbedingt lesen und beachten.

Caution: Please read these Operating Instructions without fail before assembling and operating the machine.

Attention: Avant le montage et la mise en route, lire attentivement le mode d'emploi.

Attenzione: Prima del montaggio e della messa in funzione, seguire attentamente le istruzioni.

Attentie: Alvorens tot montage en inbedrijfstelling over te gaan, eerst de gebruiksaanwijzing goed doornemen.

D

LAGERUNG IM WINTER

Zur Aufbewahrung während der Wintermonate das Gerät gründlich reinigen.

NICHT MIT WASSER ABSPRITZEN!

Eindringendes Wasser in die Schalter-Stecker-Kombination sowie in den Motor kann zu erheblichen Störungen führen.

Nehmen Sie zum Entfernen von Schmutz und Häckselrückständen einen Handbesen und/oder einen Lappen.

Zum Schutz vor Korrosion das Gehäuseinnere, sowie die Messerscheibe mit einem umweltschonenden, biologisch abbaubarem Sprühöl einsprühen.



Verwenden Sie nur biologisch leicht abbaubare Sprühöle nach der

Wassergefährdungsklasse 0.

Sie schonen damit die Umwelt und fördern die Reinhaltung des Grundwassers.

Lagern Sie Ihren Gartenhäcksler in einem trockenen Raum!

Es ist von Vorteil, den Häcksler einer Winterinspektion zu unterziehen.

Ein Heft mit Anschriften der anerkannten Vertragswerkstätten liegt bei.

Der Einsatz von Kunststoffteilen wird in den nächsten Jahren immer mehr zunehmen.

Deshalb ist es auch notwendig, sich mit den Verwertungskonzepten zu befassen. Aus diesem Grund wurde an fast allen Kunststoffteilen des Gerätes die genaue Werkstoffbezeichnung angebracht um die Wiederverwertung (Recycling) zukünftig sicherzustellen.

GB

WINTER STORAGE

To store during the Winter months, first clean the machine thoroughly.

DO NOT SPRAY WITH WATER!

Water penetration into the switch-plug combination as well as the motor can lead to serious problems.

To remove dirt and shreds, use a hand brush and/or a cloth.

Spray the inside of the housing as well as the blade disc with a fine oil to prevent corrosion.



Use only biologically decomposable oil to help protect the environment.

Store your garden shredder in a dry room.

It is desirable to have your shredder undergo a Winter inspection.

Addresses of our authorized service agents can be obtained from:
AL-KO Britain Ltd • Number One Industrial Estate • Medomsley Road Consett Co Durham, DH8 6SZ • Tel. 0207/590295.

Plastic parts will be used more and more over the next few years.

For this reason, the exact materials used will be indicated on the machine to ensure future recycling.

REMISER PENDANT L'HIVER

Pendant les mois d'hiver bien nettoyer l'appareil.

Ne pas nettoyer au jet d'eau!

L'injection d'eau peut entraîner une détérioration importante du combiné prise – interrupteur et du moteur.

Pour enlever les résidus de broyage, utiliser une balayette ou un chiffon.

Utiliser un spray pour protéger l'intérieur du carter et le plateau de coupe contre la corrosion.



Utiliser un spray facilement biodégradable. Vous contribuerez ainsi au respect de l'environnement et à la pureté de la nappe phréatique.

Remiser votre broyeur de végétaux dans un endroit sec!

Soumettez éventuellement votre broyeur à un contrôle par une station service. Une liste des stations service est jointe à votre appareil.

L'utilisation de matières plastiques va s'accroître dans les prochaines années.

Il est donc nécessaires de se pencher sur les problèmes de recyclage.

C'est pour cette raison que pratiquement toutes les parties plastiques de l'appareil portent la désignation exacte de la matière, pour garantir un recyclage efficace.

IMMOBILIZZAZIONE DURANTE L'INVERNO

Prima di riporre la macchina per i mesi invernali è importante pulirla a fondo. **NON USARE ACQUA.**

Le infiltrazioni d'acqua danneggiano pericolosamente il motore, la spina, l'interruttore e tutte le parti elettriche. Per rimuovere le incrostazioni e i residui vegetali utilizzare una spazzola o uno straccio.

Consigliamo pulire accuratamente l'interno della tramoggia e tutto il gruppo di taglio utilizzando olio lubrificanti e protettivi totalmente biodegradabili e non inquinanti.



Utilizzare olii biodegradabili e non pericolosi per le falde acquifere.

Tenere la macchina in ambiente protetto e asciutto. Durante l'inverno, consigliamo un'ispezione della macchina da parte di un centro autorizzato. In Allegato trovate gli elenchi delle officine.

Nei prossimi anni l'impiego di sostanze plastiche sarà progressivamente ridotto. Pertanto è necessaria la massima attenzione al loro utilizzo per un possibile riciclaggio. A questo scopo ogni componente in plastica è già contraddistinto per favorire il riciclaggio.

OPBERGEN IN DE WINTER

Maak de machine gronding schoon voor u ze voor de winter opbergt.

NIET MET WATER AFSPUITEN!

Water dat in de schakelaar/stekkercombinatie of in de motor binnendringt kan aanzienlijke schade veroorzaken.

Gebruik een handveger of een poetsvood om vuil en resten hakselmateriaal uit de machine te verwijderen.

Spuit de binnenzijde van de behuizing en de messchijf met een milieuvriendelijke, biologisch afbreekbare olie in om ze tegen corrosie te beschermen.



Gebruik alleen een biologisch gemakkelijk afbreekbare olie die het water niet verontreinigt.

Daarmee beschermt u het milieu in het algemeen en helpt u het grondwater schoon te houden.

Berg uw tuinhakselaar tijdens de winter op in een droge ruimte.

Best van al laat u de hakselaar een nazicht geven voor de winter.

Een boek met de adressen van onze erkende servicepunten wordt meegeleverd.

In de komende jaren zal het gebruik van kunststof onderdelen alsnar toenemen.

Wij moeten dan ook aan de herverwerking ervan denken. Daarom hebben wij op vrijwel alle kunststof onderdelen van de machine de nauwkeurige beschrijving van de gebruikte stoffen aangegeven. Om de recyclage ervan in de toekomst te verzekeren.

D

FEHLERSUCHPLAN

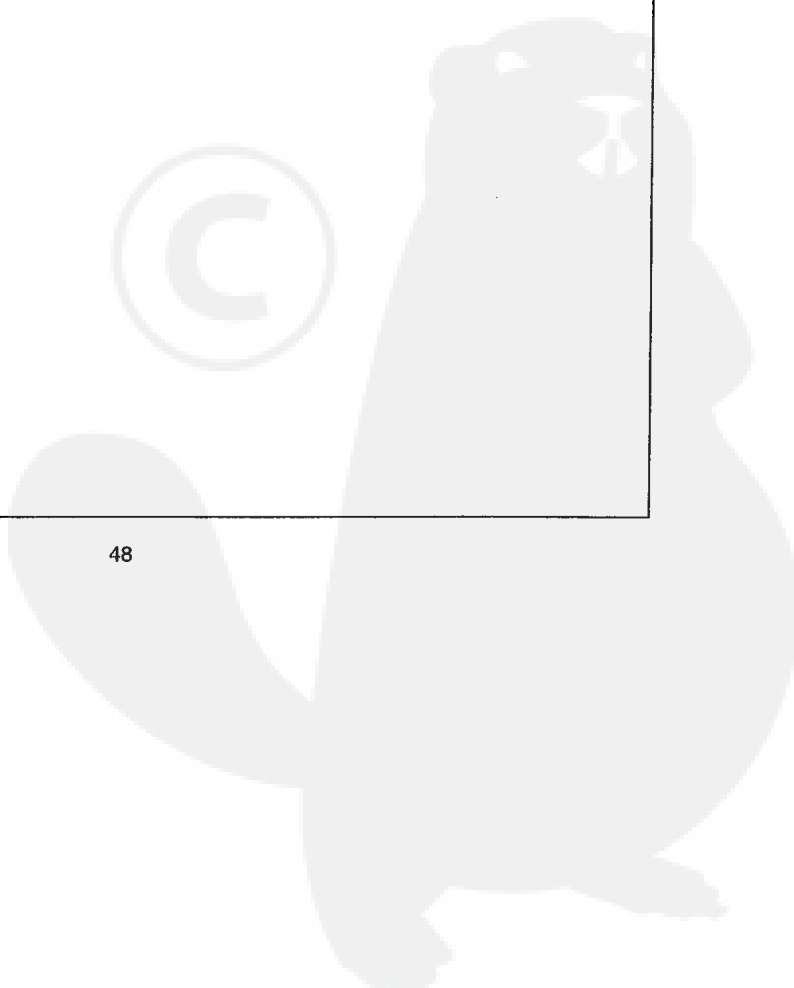
FEHLER	MÖGLICHE URSACHEN	BESEITIGUNG
Motor läuft nicht an	a) keine Netzspannung b) Anschlußkabel/Stecker Steckerkupplung defekt c) Gehäusedeckel nicht vorschriftsmäßig geschlossen – Sicherheitstrennschalter in Funktion. d) Messerscheibe blockiert	a) Absicherung überprüfen b) Überprüfen (Elektrofachmann) Auswechseln c) Gehäusedeckel vorschriftsmäßig schließen und festschrauben. d) Häckselrückstände im Gehäuse entfernen (ACHTUNG: Netzstecker ziehen).
Verminderte Schnittleistung	Stumpfe Messerklingen	Messerklingen nachschleifen oder gegen neue auswechseln.
 Elektrische Reparaturarbeiten dürfen nur von einem Elektrofachmann bzw. Kundendienstwerkstatt durchgeführt werden.		
		

FAULT-FINDING PLAN		
FAULT	POSSIBLE CAUSE	REMEDY
Motor won't start	a) no mains voltage b) mains cable/plug/ coupling faulty. c) housing not closed as required – safety switch in operation. d) blade disc blocked	a) check fuse b) check (electrical expert), replace. c) close housing as required and screw down firmly. d) remove any shreds from inside the housing (ATTENTION: remove mains plug).
Reduced cutting performance	blunt blades	regrind blades or replace with new ones.
 Electrical repairs should only be carried out by a qualified electrician or authorized service agent.		

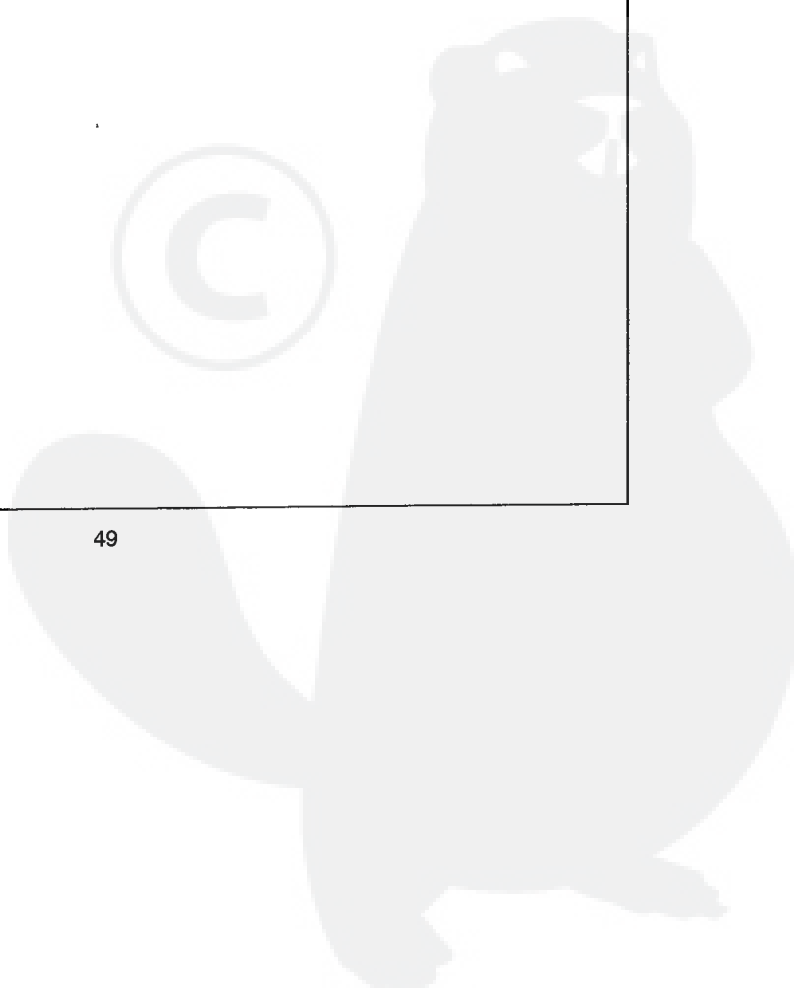

F

RECHERCHES DE PANNES

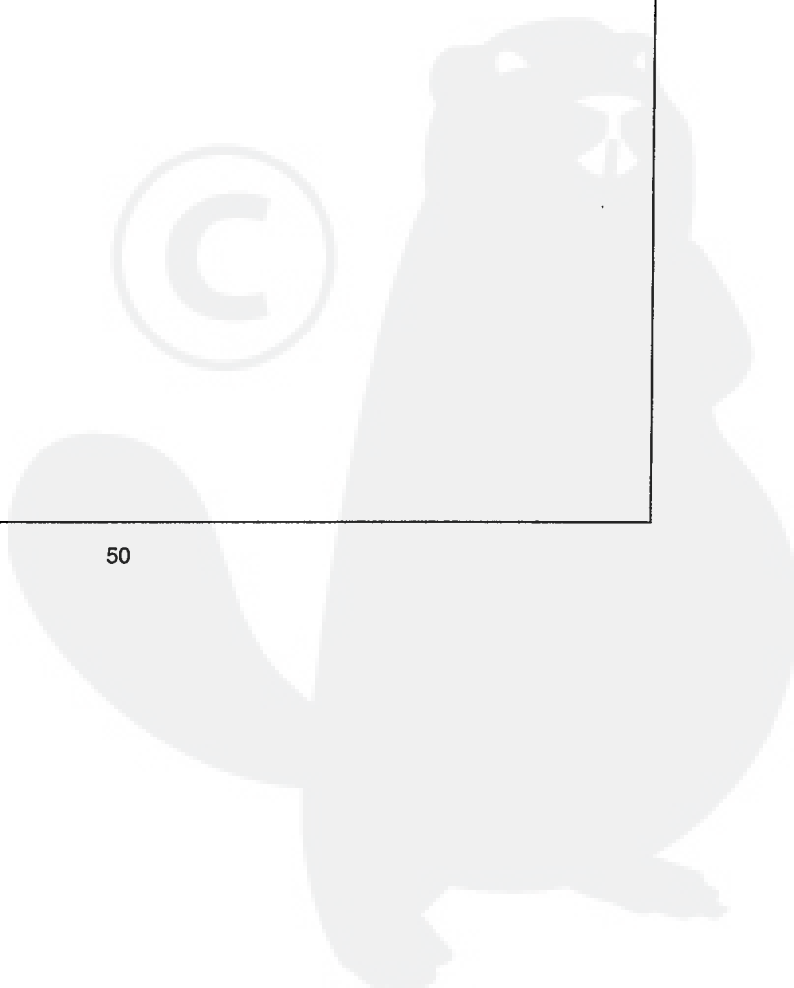
PANNES	CAUSES PROBABLES	SOLUTIONS
Le moteur ne se met pas en route	<p>a) pas de tension</p> <p>b) câble d'alimentation – prise – combiné prise interrupteur défectueux</p> <p>c) le carter n'est pas verrouillé – l'interrupteur de sécurité est branché</p> <p>d) plateau de coupe bloqué</p>	<p>a) vérifier le tableau d'alimentation disjoncteur</p> <p>b) contrôle par un professionnel – à changer</p> <p>c) fermer et verrouiller le carter</p> <p>d) enlever les résidus de broyage dans le carter (attention débrancher l'appareil)</p>
Puissance de coupe réduite	lames émoussées	affûter les lames ou changer les lames
 Les réparations électriques doivent être effectuées par un professionnel ou par une station service agréée.		
		

I

RICERCA CUASTI		
INCONVENIENTE	CAUSE POSSIBILI	INTERVENTO
Il motore non parte	a) non arriva tensione alla presa b) prolunga/presa/spina difettose c) la chiusura della macchina non è perfetta ed è inserito l'interruttore di sicurezza d) I coltelli sono bloccati	a) controllare il salvavita b) controllare e sostituire (da un elettricista) c) avvitare più a fondo il bullone d) rimuovere le impurità e gli ostacoli. ATTENZIONE: staccare la spina
Ridotta capacità di triturazione	Coltelli non affilati	Affilare o sostituire
 Le riparazioni elettriche vanno effettuate presso i centri specializzati. Sono allegati gli elenchi.		

OPSPOREN VAN DEFECTEN

FOUT	MOGELIJKE OORZAKEN	REMEDIERING
De motor start niet	a) geen netspanning b) netsnoer/stekker/ schakelaar defect c) behuizingsdeksel niet be- hoorlijk gesloten – veiligheids- scheidingsschakelaar in werking d) messchijf geblokkeerd	a) controleer de zekering b) controleer (elektricien) vervang c) sluit het deksel zoals voorgeschreven en schroef het vast d) verwijder de gehakselde resten uit de behuizing (LET OP: trek de stekker uit het stopcontact)
Verminderde snijprestaties	botte messen	laat de messen slijpen of vervang ze
 Werkzaamheden aan de elektriciteit mogen alleen door een bevoegd electricien of een door ons erkende werkplaats uitgevoerd worden.		
