

Qualität + Sicherheit

Quality + Safety, Qualité + Sécurité
Qualità + Sicurezza, Kwaliteit + Veiligheid

D Achtung: Vor Inbetriebnahme
Bedienungsanleitung und Sicher-
heitshinweise lesen und beachten!

GB Caution: Before starting,
please read and note the operating
and safety instructions!

F Attention: Avant la mise en
route, veuillez lire attentivement la
notice d'utilisation!

I Attenzione: Prima di usare la
macchina leggere attentamente
le istruzioni e le norme di sicurezza!

NL Attentie: Voor ingebruik-
name eerst de gebruiksaanwijzing
en veiligheidsvoorschriften goed
doorlezen!

Bedienungsanleitung
Operating Instructions
Mode d'emploi
Istruzioni d'uso
Gebruiksaanwijzing



450 275

a b c d e f

2003

Ⓚ **Gartenhäcksler**

Ⓒ **Shredder**

Ⓕ **Broyeur**

Ⓘ **Biotrituratore**

Ⓝ **Hakselaar**



Achtung: Vor der Montage und Inbetriebnahme die Bedienungsanweisung unbedingt lesen und beachten.

Caution: Please read these Operating Instructions without fail before assembling and operating the machine.

Attention: Avant le montage et la mise en route, lire attentivement le mode d'emploi.

Attenzione: Prima del montaggio e della messa in funzione, seguire attentamente le istruzioni.

Attentie: Alvorens tot montage en inbedrijfstelling over te gaan, eerst de gebruiksaanwijzing goed doornemen.

INHALTSVERZEICHNIS

Herstellernachweis
Inhaltsverzeichnis
Einleitung
Verwendungszweck
Sicherheitsmaßnahmen
Stromanschluß
Allgemeines vom Häckseln
und Kompostieren.
Montage
Bedienungshinweise
Wartung und Pflege
Lagerung im Winter
Fehlersuchplan

EINLEITUNG

Verehrter Kunde, Sie haben ein neues Gerät erworben. Wir bedanken uns für Ihr Vertrauen, daß Sie in unsere Qualitätsprodukte setzen und wünschen Ihnen viel Freude beim Arbeiten mit Ihrem neuen Gerät.

Um eine zuverlässige Inbetriebnahme von vornherein zu gewährleisten, haben wir diese Betriebsanleitung geschaffen. Wenn Sie die folgenden Hinweise genau beachten, wird Ihr Gerät stets zu Ihrer vollsten Zufriedenheit arbeiten und eine lange Lebensdauer besitzen.

Unsere Geräte werden vor der Serienherstellung unter härtesten Bedingungen erprobt und während der Fertigung selbst, ständigen Kontrollen unterzogen. Dies gibt uns die Sicherheit und Ihnen die Gewähr, stets ein ausgereiftes Produkt zu erhalten.

Dieses Gerät wurde im Herstellerland durch neutrale Prüfstellen nach strengen Arbeits- und Sicherheitsnormen geprüft.

Zur Aufrechterhaltung dieser Funktions- und Sicherheitsgewähr dürfen im Bedarfsfall nur Originalteile verwendet werden.

Der Benutzer verliert alle evtl. bestehenden Ansprüche, wenn er das Gerät mit anderen als den Originalersatzteilen verändert.

Konstruktions- und Ausführungsänderungen vorbehalten.
Bei Rückfragen oder Ersatzteilbestellungen die Artikelnummer und die Erzeugnisnummer angeben.

LIST OF CONTENTS

Manufacturer
List of contents
Introduction
Intended use
Safety Instructions
Connection to power supply
General Points on Shredding
and Composting
Assembly
Operating instructions
Cleaning and maintenance
Winterstorage
Fault-Location plan

INTRODUCTION

Dear client: Thank you for placing your confidence in one of our high quality products. We hope you will get much pleasure using it.

This set of instructions has been compiled to ensure you get reliable performance from your machine from the start. If you follow them carefully the machine will operate to your entire satisfaction over a long period of time.

Our machines are subjected to stringent tests prior to series production and are monitored continuously and closely during the manufacturing process. We can, therefore, guarantee that you have got a well-developed product.

This machine has been tested in the country of manufacture by independent authorities to comply with strict work and safety standards.

In order to maintain this guarantee of function and safety, original parts of the manufacturer's design must be used.

The user forfeits all rights to claim if parts other than those of the manufacturer are used.

We reserve the right to modify design and performance without prior notice. Please quote machine number, model and article number when contacting us with queries or ordering spare parts.

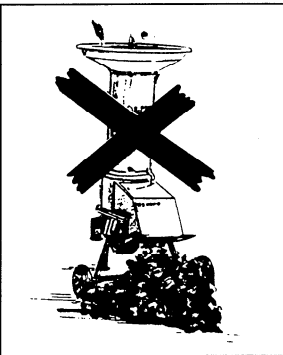
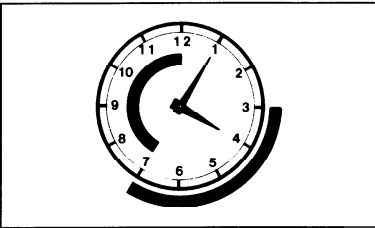
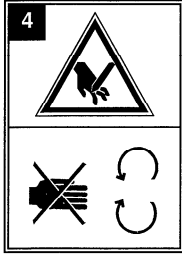
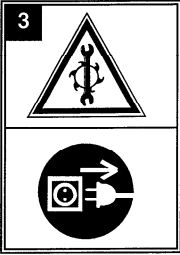
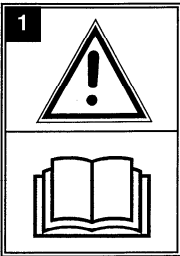

BEDEUTUNG DER SYMBOLE

- 1** Vor Inbetriebnahme Gebrauchsanleitung lesen!
- 2** Dritte aus dem Gefahrenbereich fernhalten.
- 3** Vor Arbeiten am Schneidwerk Netzstecker ziehen!
- 4** Achtung Gefahr! Hände von den Schneidwerkzeugen fernhalten!

VERWENDUNGSZWECK

Der Gartenhäcksler ist nur zum Zerkleinern von organischen Stoffen, welche aus dem Haus- und Gartenbereich anfallen, bestimmt. Anderweitige Anwendung ist nicht gestattet.

Er ist nur für die private Benützung entsprechend seinem Verwendungszweck konzipiert.

Als Gartenhäcksler für den privaten Haus- und Gartenbereich werden solche angesehen, die zur Benutzung im privaten Haus- und Gartenbereich eingesetzt werden.

Nicht jedoch in öffentlichen Anlagen, Parks, Sportstätten, sowie nicht in der Land- und Forstwirtschaft.

Zulässige Betriebszeiten:

(nach dem Bundes-Immissionsschutzgesetz).

Bitte beachten Sie auch die kommunalen Vorschriften.

Montag – Samstag

7.00 – 12.00 Uhr

15.00 – 19.00 Uhr

Sonn- und Feiertag

nicht erlaubt!

SICHERHEITSMASSNAHMEN

 **Achtung: vor der Montage und Inbetriebnahme die Bedienungsanweisung unbedingt beachten.**

Personen, die mit der Gebrauchsanweisung nicht vertraut sind, dürfen das Gerät nicht benutzen.

MEANING OF SYMBOLS

- 1** Read the instructions carefully before operating!
- 2** Keep other people away from the danger area of the shredder.
- 3** Before working on cutting gear remove the mains plug!
- 4** Danger warning! Keep hands away from the blade!

INTENDED USE

This garden shredder is only intended for the shredding of organic substances accumulated from the house and garden area. Other use is not permitted.

It is only designed for private use in accordance with the purpose for which it is intended. A garden shredder for private use is regarded as being one which will be used in the private home and garden, not in public parks, sport grounds or for farming or forestry work.

Working hours

While it is permitted to use a shredder at any time, operators should always show due consideration to others living nearby.

SAFETY PRECAUTIONS

 **Attention: Before assembly and putting into operation, please read the operating instructions carefully.**

Persons not familiar with these instructions should not use the machine.

Achtung:

Vor der Montage und Inbetriebnahme die Bedienungsanweisung unbedingt lesen und beachten.

Caution:

Please read these Operating Instructions without fail before assembling and operating the machine.

Attention:

Avant le montage et la mise en route, lire attentivement le mode d'emploi.

Attenzione:

Prima del montaggio e della messa in funzione, seguire attentamente le istruzioni.

Attentie:

Alvorens tot montage en inbedrijfstelling over te gaan, eerst de gebruiksaanwijzing goed doornemen.

SICHERHEITSMASSNAHMEN

1. Bei Dauerbetrieb wird der gem. UVV »Lärm« zulässige Lärmpegel überschritten. Erforderlich ist die Benützung von Schallschutzmitteln (Gehörschutz tragen).

2. Die Anschlußleitung muß regelmäßig auf Anzeichen einer Verletzung oder Alterung untersucht werden.

3. Das Gerät darf nicht benutzt werden, falls der Zustand der Anschlußleitung nicht einwandfrei ist.



4. Verwenden Sie nur Anschlußleitungen von mindesten 3 x 1,5 mm² der Qualität H05RN-F nach DIN 57282 mit gummiüberzogener Steckvorrichtung.



5. Eine etwaige Verlängerungsleitung, max. 50 Meter, darf nicht von einem leichteren Typ sein als die für das Gerät vorgeschriebene Anschlußleitung. Die Kupplungssteckdose einer Verlängerungsleitung muß spritzwassergeschützt sein.

6. Anschlußleitungen von den Werkzeugen fernhalten.

7. Kinder sind von dem am Netz angeschlossenen Gerät fernzuhalten.

8. Vor dem Start des Gerätes prüfen, ob Einfülltrichter exakt befestigt ist. Notfalls Schrauben nachziehen.



9. Kontrollieren Sie vor dem Arbeiten den sicheren Sitz der Messer und der Schneidflächen. Schadhafte Messer nachschleifen bzw. durch neue ersetzen (Anleitung »Schleifen und Austauschen« beachten!)

10. Schutzvorrichtungen dürfen nicht entfernt werden.

11. Jugendliche unter 16 Jahren dürfen das Gerät nicht bedienen.

12. Der Bedienende des Gerätes hat darauf zu achten, daß sich keine weiteren Personen und Kinder im Arbeitsbereich aufhalten. Der Benutzer ist im Arbeitsbereich des Gerätes gegenüber Dritten verantwortlich.

SAFETY INSTRUCTIONS

1. During continuous operation, permissible noise levels as per UVV „Noise« (accident prevention) regulations will be exceeded, and noise protection equipment should be used. (Ear protectors should be worn).

2. The power cable must be examined regularly for signs of damage or excessive wear.

3. The machine must not be used unless the power cable is completely sound.

4. The type of cable used should be 3 core double insulated minimum of 1.5 mm to a maximum of 2.5 mm cross section to BS 6500 (1984) tabel 16 PVC flex core. 300/500 V H05 W - F.

5. Any extension cable, up to a maximum of 50 metres, should be of a type not lighter than the cable prescribed for the machine. The connector for the extension should be splash-proof.

6. The power cable must be kept away from the tools.

7. Children should be kept away from the shredder once it has been plugged in to the mains supply.

8. Before starting up the shredder, check that the feeder funnel is firmly attached. If necessary, tighten up the screws.

9. Prior to use, check that the blades and surfaces of the cutter are securely in position. Sharpen or replace blunt or damaged blades. (Follow instructions for replacing blades).

10. Safety devices must not be removed.

11. Persons under 16 years of age must not use the shredder.

12. When operating the shredder, the user should ensure that there are no others, particularly children, in the area. Remember always that you are responsible or the safe operation of your machine vis-a-vis third persons.

SICHERHEITSMASSNAHMEN

13. Beim Arbeiten Arbeitshandschuhe sowie eine Schutzbrille tragen.



14. Während der Arbeit ist auf Fremdkörper zu achten. Keine Steine, Glas, Eisen, Knochen, Kunststoff usw. einfüllen.



15. Es darf nicht in den Messerraum oder in den Auswurf gegriffen werden.

16. Bitte beachten Sie die sachgemäße Wartung nach der Bedienungsanleitung.

17. Wartungs- und Reinigungsarbeiten am Gerät dürfen nur bei stillgesetztem Motor und gezogenem Netzstecker vorgenommen werden.

18. Achtung!

Gerät ausschalten und Netzstecker ziehen vor:

- dem Einstellen und Reinigen des Gerätes
- dem Prüfen der Anschlußleitungen, ob diese verschlungen oder verletzt sind,
- dem Entfernen des Fülltrichters,
- dem Verlassen und
- dem Transport des Gerätes.



19. Der Häcksler muß auf ebenem, festem Untergrund standsicher aufgestellt werden.

20. Achtung! Verletzungsgefahr am Schneidwerkzeug bei abgenommenen Fülltrichter (Säubern und Reinigen).

21. Motor erst abstellen, wenn der Häcksler ganz leer ist. Anderenfalls kann es zu Wiederanlaufschwierigkeiten kommen.

22. Muß das Gerät transportiert werden, ist der Motor abzustellen und der Netzstecker zu ziehen.

23. Die Notwendigkeit einer fachmännischen Überprüfung ist erforderlich bei plötzlichem Messerstillstand durch unsachgemäßes Einfüllen (z. B. Fremdkörper, zu vieler oder zu großer Holzstücke) durch den Trichter.



24. Auf festen Sitz der Schrauben und Muttern achten.

SAFETY PRECAUTIONS

13. During shredding, gloves and protective glasses should be worn.

14. During shredding, watch out for foreign bodies, ensuring that no stones, glass, metal, bones or plastics are fed into the shredder.

15. Do not put hands into the feeding and ejection slots of the shredder.

16. Please ensure that proper maintenance is carried out as per operating instructions.

17. Prior to undertaking maintenance or cleaning work on the shredder, the motor must be switched off and the mains plug disconnected.

18. Warning!

Switch off remove plug from the mains before:

- adjusting or cleaning the machine
- checking the mains cable for damage
- removing the funnel
- leaving the machine
- moving the machine.

19. Ensure the shredder is stood on firm level ground.

20. Caution! Beware of the cutter when the feeder funnel is removed (for cleaning).

21. Make sure the shredder is completely empty before switching off the motor. Failure to do so can result in difficulty with re-starting.

22. Switch off the motor and disconnect the mains plug prior to moving the shredder.

23. In the event of cutters jamming as a result of overfilling or of hard objects (e.g. foreign bodies, excessively thick branches) being fed in through the funnel, the shredder must be checked over by a skilled mechanic.

24. Ensure that nuts and screws are tight.



- Achtung:** Vor der Montage und Inbetriebnahme die Bedienungsanweisung unbedingt lesen und beachten.
- Caution:** Please read these Operating Instructions without fail before assembling and operating the machine.
- Attention:** Avant le montage et la mise en route, lire attentivement le mode d'emploi.
- Attenzione:** Prima del montaggio e della messa in funzione, seguire attentamente le istruzioni.
- Attentie:** Alvorens tot montage en inbedrijfstelling over te gaan, eerst de gebruiksaanwijzing goed doornemen.

SICHERHEITSMASSNAHMEN



»Beim Einschalten des Motors muß das Gerät vorschriftsmäßig geschlossen sein (Aufnahmetrichter und Auswurfeinrichtung).«

»Die mitgelieferten Schutzeinrichtungen müssen verwendet werden.«



Wir weisen darauf hin, daß wir nach dem Produkthaftungsgesetz für Schäden, die durch unser Gerät verursacht werden bei:

- a) unsachgemäße Reparaturen, welche nicht von unseren autorisierten Servicestellen durchgeführt werden,
- b) oder wenn bei einem Teileaustausch keine ORIGINAL-ERSATZTEILE verwendet werden,

n i c h t h a f t e n !

Für Zubehörteile gelten die gleichen Bestimmungen.

Ein Service-Heft mit Anschriften unserer autorisierten Service-Stellen liegt jedem Gerät bei.

SAFETY PRECAUTIONS



Warning! You must not look directly into the funnel when the machine is working. Machine should not be used in the wet. We recommend that the machine is used with an E.L.C.B. (earth leakage circuit breaker).



May we point out that, according to the law governing product liability we are not responsible for damages which are caused by our machine as a result of:

- a) improper repairs which were not carried out by our authorized service agents
- b) or if original spare parts were not used as replacement parts.

The same applies to accessories. Addresses of our authorized service agents can be obtained from: AL-KO Britain Ltd • Number One Industrial Estate • Medomsley Road Consett Co Durham, DH 86 SZ • Tel. 0207 590295

- Achtung:** Vor der Montage und Inbetriebnahme die Bedienungsanweisung unbedingt lesen und beachten.
- Caution:** Please read these Operating Instructions without fail before assembling and operating the machine.
- Attention:** Avant le montage et la mise en route, lire attentivement le mode d'emploi.
- Attenzione:** Prima del montaggio e della messa in funzione, seguire attentamente le istruzioni.
- Attentie:** Alvorens tot montage en inbedrijfstelling over te gaan, eerst de gebruiksaanwijzing goed doornemen.

STROMANSCHLUSS

Das Gerät kann an jede Lichtleitung (mit 230 V Wechselstrom) angeschlossen werden. Es ist jedoch nur eine Schukosteckdose zulässig, zu deren Absicherung ein Leitungsschutzschalter für 16 A vorgesehen ist. Ausgenommen hiervon sind Länder mit niedrigerem Anschlußwert (10 A; 13 A träge).

Nach den Vorschriften des VDE ist das Gerät mit einem Schalter mit integriertem Schutzschalter ausgerüstet, der bei Überlastung den Strom abschaltet. Überlastung kann bei längerem Blockieren des Messers eintreten. Der Schutzschalter ist der Sicherheit wegen so ausgelegt, daß Sie etwa 1 – 3 Minuten warten müssen, ehe Sie den Motor wieder einschalten können. Zuvor jedoch müssen Sie die Ursache der Überlastung beseitigen. Zum Wiedereinschalten des Motors müssen Sie auf jeden Fall zunächst den Schalter ausschalten. Nach der Wartezeit können Sie durch Betätigung des Schalters das Gerät wieder in Betrieb nehmen.

Bei ortsveränderlichen Geräten, die im Freien verwendet werden, ist die Verwendung von hochempfindlichen Fehlerstrom-Schutzeinrichtungen mit Nennströmen von 10 bis 30 Milliampere (mA) als zusätzliche Schutzmaßnahme sehr zu empfehlen.

ACHTUNG: Gültig nur für die Schweiz (CH):

Ortsveränderliche Geräte, die im Freien verwendet werden, **müssen** über Fehlerstromschutzschalter (Fi) angeschlossen werden.

Nach den Vorschriften des VDE ist das Gerät funktentstört.

POWER SUPPLY

The machine can be plugged into any 13 Amp mains socket with 240 V ac, and must be protected by a 13 Amp fuse.



Excluded from this are countries with a lower connected load (10 A, 13 A, slowblowing).

Only for Great Britain /240 V Warning! This machine must be earthed.

Never use a faulty power cable. Check the power cable regularly for signs of wear and tear.

WIRING INSTRUCTIONS

When wiring the english 3 pin plug please follow the instruction according to the colour coding as shown below:

Green and Yellow to terminal	'E'		(Earth)
Brown to terminal	'L'		(Live)
Blue to terminal	'N'		(Neutral)

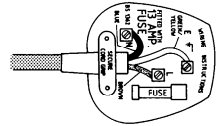

In accordance with VDE regulations, the machine is fitted with a safety cut-out switch which switches off the power in the event of overload. Overloading may occur if the blade is jammed for a prolonged period of time. The safety switch is designed to cause a delay of 1 – 3 minutes before the motor can be restarted: Prior to restarting, however the cause of overloading must be ascertained and remedied. To restart the motor, the switch must first be returned to the OFF position, then after 2 or 3 minutes, the machine can be switched on again by switching the switch to ON. In accordance with the regulation of the VDE the machine is interference suppressed.

- Achtung:** Vor der Montage und Inbetriebnahme die Bedienungsanweisung unbedingt lesen und beachten.
- Caution:** Please read these Operating Instructions without fail before assembling and operating the machine.
- Attention:** Avant le montage et la mise en route, lire attentivement le mode d'emploi.
- Attenzione:** Prima del montaggio e della messa in funzione, seguire attentamente le istruzioni.
- Attentie:** Alvorens tot montage en inbedrijfstelling over te gaan, eerst de gebruiksaanwijzing goed doornemen.

ANSCHLUßKABEL



Steckvorrichtungen an Anschlußleitungen müssen aus Gummi, Weich-PVC oder anderem thermoplastischem Material der gleichen mechanischen Festigkeit sein oder mit diesem Material überzogen sein.

Für Anschlußleitungen müssen solche Leitungsarten verwendet werden, die nicht leichter sind, als leichte Gummischlauchleitungen H05RN-F nach DIN 57 282 Teil 1/VDE 0282 Teil 1, oder sie muß nachweislich für die Verwendung im Freien geeignet sein, wie z. B. Schlauchleitung mit Polyurethanmantel nach DIN 57 250 Teil 818/VDE 0250 Teil 818 sowie mindestens einen Querschnitt von 1,5 mm² haben.

Achten Sie darauf, daß das Gerät beim Einschalten einen festen Stand hat.



Bitte verwenden Sie keine schadhafte Anschlußkabel, da Isolationsschäden lebensgefährlich sind.

Leitungen müssen regelmäßig auf Schäden geprüft werden. Achten Sie darauf, daß die Leitung bei der Prüfung abgeschaltet ist. Wickeln Sie die Leitung ganz ab. Überprüfen Sie auch die Leitungseinführungen an Steckern und Kupplungsdosen auf Knickstellen.



Keine defekten Anschlußkabel verwenden. Anschlußkabel regelmäßig auf schadhafte Stellen überprüfen.

CONNECTING LEAD

The connecting cable used must be equivalent to type B5 6500 (1984) Table 16 PVC 3-core cable and must be fitted with a rubber coated plug with a 13 Amp fuse.

It is strongly recommended that all outdoor power equipment is used in conjunction with an Earth Leakage Circuit Breaker which can be obtained from your local power tool retailer.

Prior to switching on, make sure that the shredder is standing on a firm base.

Never use a damaged connecting lead as faulty insulation can be lethal.

Leads must be checked regularly for damage. To do this, disconnect from the mains. Uncoil the lead completely, check for kinks where lead enters plugs and sockets. Damage to insulation should not be repaired with tape. The cable can, however, be shortened, thereby removing the damaged section.

Never use a faulty power cable. Check the power cable regularly for signs of wear and tear.

Achtung:	Vor der Montage und Inbetriebnahme die Bedienungsanweisung unbedingt lesen und beachten.
Caution:	Please read these Operating Instructions without fail before assembling and operating the machine.
Attention:	Avant le montage et la mise en route, lire attentivement le mode d'emploi.
Attenzione:	Prima del montaggio e della messa in funzione, seguire attentamente le istruzioni.
Attentie:	Alvorens tot montage en inbedrijfstelling over te gaan, eerst de gebruiksaanwijzing goed doornemen.

ALLGEMEINES VOM HÄCKSELN UND KOMPOSTIEREN

Wohin mit den organischen Küchen- und Gartenabfällen? Dieses Problem der Abfallbeseitigung unserer Wegwerfgesellschaft tritt immer stärker zu Tage.

Mit dem HÄCKSLER haben Sie ein Gerät erworben, das Ihnen hilft, organische Abfälle aus Haus und Garten zu zerkleinern. Dieses zerkleinerte Häckselgut ist bestens geeignet zur Kompostierung und biologischen Düngung Ihres Gartens. Durch die Kompostierung erhalten Sie hochwertigen Düngehumus.

Die große häßliche Abfallecke im Garten verschwindet, denn durch das Verhäckseln der anfallenden organischen Abfälle wird eine Volumenreduzierung von nahezu 2/3 erreicht. In wenigen Monaten entsteht durch den natürlichen Verrottungsvorgang aus dem verarbeiteten Material gesunder nutzbringender Humus, ohne mühevoll Umschichten oder Sieben.

Dieser Prozeß ist deshalb in so kurzer Zeit möglich, weil die vielen brüchigen Schnittstellen, die durch verhäckseln entstehen, hervorragende »Angriffsflächen« für die Mikro-Lebewesen aufweisen.

Pflanzen brauchen für den Aufbau von Blättern, Blüten, Früchten und Wurzeln wichtige Nährstoffe, die sie vorwiegend dem Boden entnehmen. Der Nahrungsentzug läßt sich auf ein Minimum beschränken, indem organischer Düngehumus auf natürliche Weise dem Mutterboden wieder zurückgegeben wird.

Organische Düngemittel werden im Boden durch Bakterien zersetzt und es entstehen diese wichtigen Nährstoffe, die von den Pflanzen aufgenommen werden.

Humus regelt den Wasserhaushalt der fruchtbaren Oberschicht, sorgt für ausreichende Durchlüftung des Bodens und erleichtert das Wachstum der Wurzelspitzen.

Mit einem gut gedüngten Boden erzielen Sie besseres Wachstum und eine reiche Ernte. Im Einklang mit einer geordneten Fruchtwechselfolge wird durch Humus in vielen Fällen eine Bodenmüdigkeit verhütet.

GENERAL POINTS ON SHREDDING AND COMPOSTING

Where can you dispose of the organic waste from your kitchen and garden? This problem of waste disposal is becoming increasingly apparent in our consumer society.

With the SHREDDER, you have acquired a machine which helps you break down organic waste from your house and garden. This waste, when broken down, is best used as compost for the biological fertilisation of your garden, producing a rich humus. The large unpleasant-looking heap of waste in the corner of your garden will disappear, since shredding the accumulated organic waste reduces its volume by almost two-thirds.

After a few months, the natural decomposition process of the shredded material will produce a rich, healthy humus, sparing you laborious shifting of the compost.

The very short duration of this process is made possible by the numerous ruptures resulting from the shredding process, which provide excellent points of attack for the micro-organisms.

For the growth of leaves, flowers, fruits and roots, plants need important nutritive elements, which they draw chiefly from the soil. This extraction of food is reduced to a minimum by the return of organic humus naturally to the soil.

Organic fertilisers are decomposed in the soil by bacteria, and are transformed into the important nutrients absorbed by the plants.

Humus regulates the water-balance in the fertile topsoil, allows for sufficient aeration of the soil and facilitates growth of roots.

Well-fertilised soil produces better growth and a richer harvest. When used in conjunction with good, systematic rotation, humus can in many cases prevent soil fatigue.

MONTAGE

Mitgeliefertes Werkzeug zur Montage

- 1 Universalschlüssel
- 1 Torx-Einsatz T30

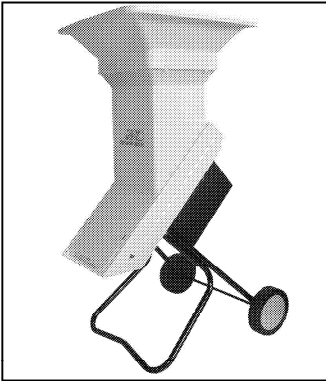

Häcksler komplett

Type H 2200 RS

- a) Fußgestell
- b) Radsatz
- c) Trichteraufsatz

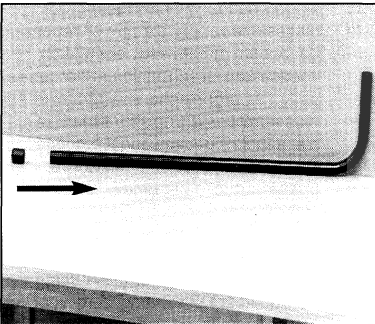
**a) Montage Fußgestell**

Stuhlfußkappen aufsetzen (2 Stück)
(nur bei Type H 1400/H 1600).

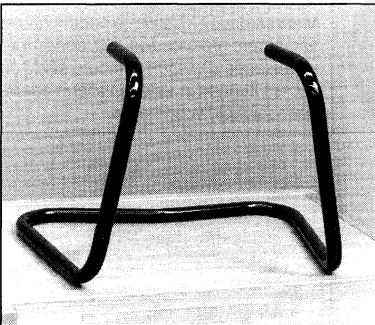

Fußrohr auf eine geeignete Unterlage
(z. B. Tisch) legen – siehe Abbildung.

ASSEMBLY

Tools supplied for assembly

- 1 Assembly spanner
- 1 Torx-bit T30

Shredder complete

Type H 2200 RS

- a) leg framework
- b) wheels
- c) funnel attachment

a) Leg assembly

Put the protective foot caps on (x2)
(only on type H 1400/H 1600).

Rest the leg on a suitable base (eg.
a table) – see illustration.

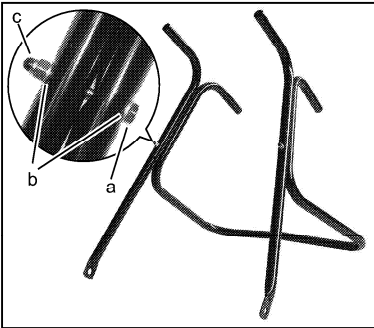
**MONTAGE**

FüÙe an Fußrohr befestigen.

- a 2 Skt.-Schrauben M6 x 50
- b 4 Scheiben Ø 6,4 – DIN 125
- c 2 Hutmuttern M6

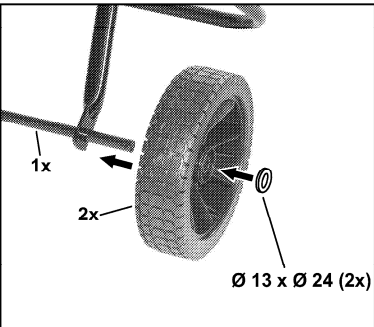
**b) Montage Radsatz**

bei Type:

- H 1600 R, H 1800 RS, H 2000 RS
- H 2200 RS, H 2500 RS

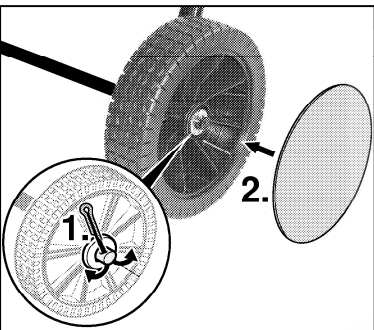
**a1) Montage Fußgestell an Messergehäuse**

1. Gerät auf eine geeignete Unterlage (z.B. Tisch) legen.
2. Schraube lösen.
3. Gerät öffnen und gegen Zuklappen sichern (z.B. mit einer Holzleiste 15 x 40 mm, ca. 35 cm lang).

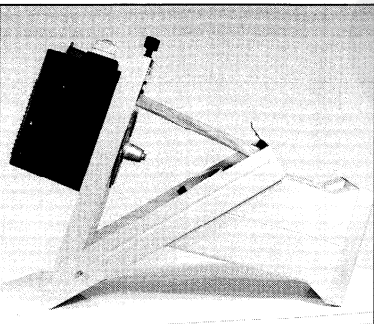
**ASSEMBLY**

Secure feet to the leg tube.

- a 2 screws M6 x 50
- b 4 washers Ø 6,4 – DIN 125
- c 2 acron nuts M6

b) Assembly of wheels

on type:

- H 1600 R, H 1800 RS, H 2000 RS
- H 2200 RS, H 2500 RS

a1) Assembly of leg framework to blade housing

1. Rest the machine on a suitable base (eg. table).
2. Unscrew the screw.
3. Open the machine and secure it against closing (eg. with a length of wood 15 x 40 mm and about 35 cm long).

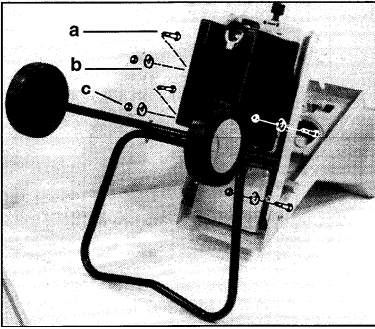
**MONTAGE****a2) Fußgestell an Messer-
gehäuse befestigen**

- a) 4 Skt.-Schrauben M6 x 35
- b) 4 gebogene Scheiben Ø 6
- c) 4 selbstsichernde Muttern M6

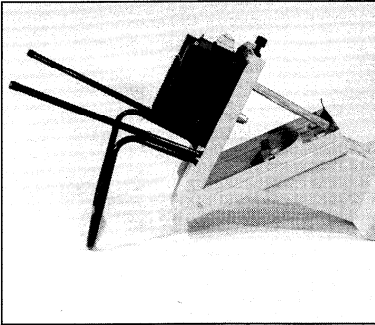
**Fußgestell komplett montiert**

Type H 1400/H 1600

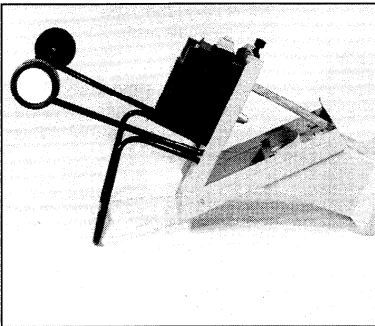
**Type:**

H 1600 R, H 1800 RS, H 2000 RS
H 2200 RS, H 2500 RS

ASSEMBLY**a2) Secure the legs to the
blade housing**

- a) 4 screws M6 x 35
- b) 4 washers Ø 6
- c) 4 self-locking nuts M6

Legs fully assembled

Type H 1400/H 1600

Type:

H 1600 R, H 1800 RS, H 2000 RS
H 2200 RS, H 2500 RS

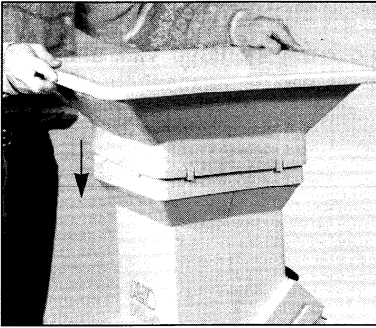

MONTAGE

d) Montage Trichteraufsatz

serienmäßig nur bei den Typen:
H 1800 RS, H 2000 RS
H 2200 RS, H 2500 RS

Trichteraufsatz auf Fülltrichter auf-
setzen und einklipsen.

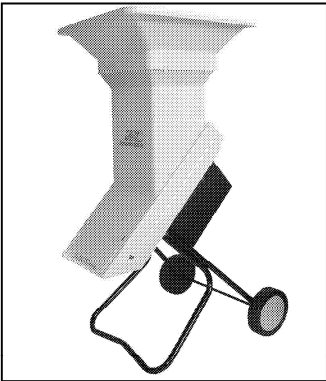

Bei den Typen: H 1400/ H 1600/
H 1600 R kann der Trichteraufsatz als
Zusatzteil bezogen werden.
Art.Nr.: 110 069

ASSEMBLY

d) Assembly of funnel attachment

standard only on types:
H 1800 RS, H 2000 RS
H 2200 RS, H 2500 RS

Position the funnel attachment on top
of the feeder funnel and clip into place.

On the types: H 1400/ H 1600/
H 1600 R the funnel attachment can
be obtained as an accessory.
Art.No: 110 069

BEDIENUNGSHINWEISE

Vor der ersten Inbetriebnahme sind alle Verschraubungen auf festen Sitz zu überprüfen.

Insbesondere die Befestigung der Schneidmesser und der Messerscheibe – siehe hierzu Kapitel »Nachschleifen und Auswechseln der Schneidmesser«.

Einschalten des Motors

Anschlußleitung in die Schalter/Stekkerkombination stecken.

Drehschalter in Position »I«.

Achten Sie darauf, daß sich beim Einschalten kein Häckselgut im Gerät befindet.

Das Gerät verfügt über einen eingebauten Schutzschalter, der bei Überlastung oder Blockieren der Messerscheibe abschaltet.

Nach der Beseitigung der Ursache und Abwarten der Abkühlungszeit kann der Motor folgendermaßen wieder eingeschaltet werden.

1. Drehschalter in Position »0« dann
2. Drehschalter wieder in Position »I«.

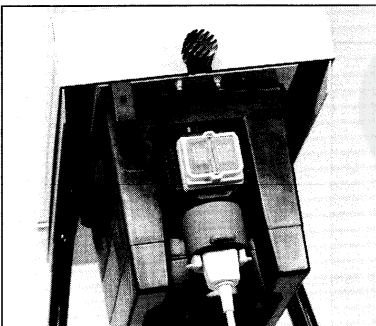
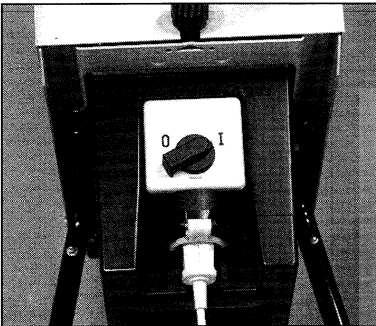

Eingeschaltet wird das Gerät durch Drücken auf die grüne Taste der Schaltereinheit.

OPERATING INSTRUCTIONS

Before using for the first time, check that all screws are firmly tightened. Check in particular the cutting blade and blade disc – see section »Re-grinding and re-placing the blade«.

Switching on the motor

Push the mains connection lead into the switch/plug combination.

Rotary switch in position »I«.

The machine has a built – in safety switch, which switches it off in the machine overloads or the blade disc becomes blocked.

After removing the cause of the blockage and waiting for the machine to cool down, the motor can be switched back on again, as follows:

1. Turn rotary switch to position »0« then
2. Turn rotary switch back to position »I«.

The machine is switched on by pressing the green button on the switch unit.

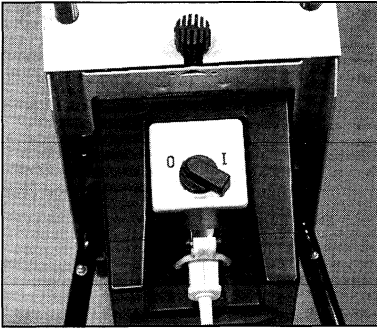

BEDIENUNGSHINWEISE

Motor ausschalten

Drehschalter in Position »0«.

Durch die eingebaute Motorbremse kommt der Motor innerhalb von wenigen Sekunden zum Stillstand.

Durch Druck auf die rote Taste wird das Gerät ausgeschaltet.

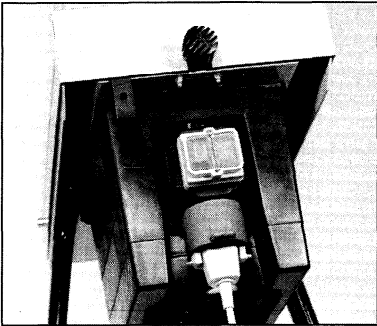

Betriebsdauer

Der Motor ist ausgelegt für Dauerbetrieb mit einer Belastungszeit von 40 % und einer Leerlaufzeit von 60 %. Bei einer Zeiteinheit von 10 Minuten bedeutet das: 4 Minuten effektive Belastung und anschließend 6 Minuten Leerlauf.

OPERATING INSTRUCTIONS

Switching off the motor

Turn the rotary switch to position »0«.

With the built-in motor brake, the motor comes to a standstill within a few seconds.

By pressing the red button, the machine can be switched off.

Length of operation

The motor is designed for permanent operation with a load time of 40 % and an idling time of 60 %. For a time unit of 10 minutes, this means 4 minutes of effective load and then 6 minutes of idling.

BEDIENUNGSHINWEISE**Hinweise zum Häckselgut**

Organische Stoffe in zerkleinerter Form dem Boden beigemischt sind biologische Düngemittel und eignen sich hervorragend zur Kompostierung.

Organische Stoffe sind z.B.:

Zweige, Äste, Sträucher, Blumenstengel, Salat- und Gemüseabfälle, Laub usw.

**Nicht zulässig sind:**

Wurzeln jeder Art vermischt mit Erdreich und Steinen (Messerbeschädigung), Kunststoffe, Plastiktüten, Glas, Metallteile, Knochen, Holz von Obstkisten, Stoffabfälle, Papier, Karton usw.

Zuführung des Häckselgutes

Grundsätzlich vor jeder Zuführung von Häckselgut den Motor erst einschalten.

Zugeführt werden können:

Organische Stoffe aller Art, sowie Äste bis zu einem Durchmesser von: max. $\emptyset \rightarrow$ techn. Daten

Der Astdicken-Durchmesser gilt für frischen Holzschnitt!

Baumschnitt sollte so rasch wie möglich zerhäckseln werden, da dieser bei Austrocknung sehr hart werden kann. Dementsprechend sind dann die max. Astdurchmesser geringer zu halten.

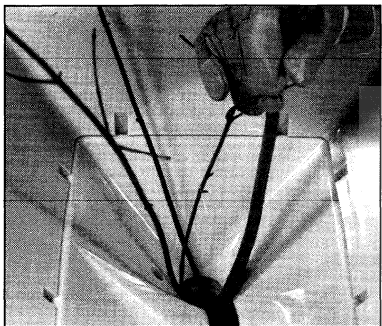
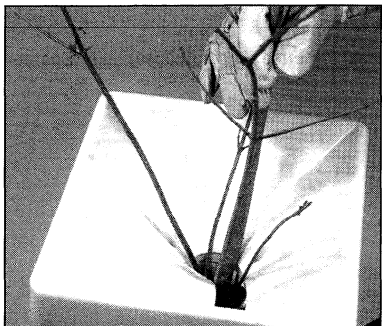
**OPERATING INSTRUCTIONS****Shredding material**

Organic substances, when shredded and mixed into the soil, become biological fertilisers and make excellent compost.

Organic substances include e. g.: branches, twigs, shrubs, flowers, stalks, vegetable waste, leaves etc.

**DO NOT SHRED:**

Roots of any kind with soil and stones attached (will damage the cutters), plastic materials, plastic bags, glass, metal objects, bones, box-wood, rags, paper, cardboard etc.

Garden waste with a high seed content is not suitable for surface composting.

Feeding

Always switch on the motor prior to feeding material into the shredder.

The following material can be fed in:

Organic material of all kinds, as well as branches up to a thickness of:

max. \emptyset see "Technical Data"

The branch thicknesses apply to freshly cut wood!

Tree prunings should be shredded as quickly as possible, as they can become very hard once they dry out.

The max. branch diameters should be kept lower accordingly.

BEDIENUNGSHINWEISE**Achtung!**

Stark wasserhaltige Gartenabfälle wie Gemüseblätter, Blumenstengel usw. neigen zum Verkleben und können den Auswurf verstopfen. Nach einigen Tagen Trockenzeit lassen sich derartige Abfälle besser verarbeiten.

**Achtung!**

Bei gut geschliffenen Messern ist die Einzugskraft des Häckselgutes sehr stark. Sie müssen daher bei stärkeren Ästen kräftig entgegenhalten, damit der Motor nicht überlastet wird. Wir empfehlen, Arbeitshandschuhe sowie eine Schutzbrille zu tragen.

Zweige, Äste und Hölzer kurz nach dem Schneiden zerkleinern (feuchter Zustand). Es ist vorteilhaft, zwischendurch oder am Schluß trockenes Häckselgut zu verarbeiten. Die Feuchtigkeit im Gerät wird dadurch aufgesaugt und das Gehäuseinnere reinigt sich von selbst. Es ist jedoch nach wie vor wichtig, eventuelle Abfallreste nach Beendigung Ihrer Arbeit aus dem Gerät zu entfernen (Netzstecker ziehen!).

Wird eine feinere Körnung des Häckselgutes gewünscht, so füllen Sie das Zerhäckselte noch einmal oben in den Trichter.

**OPERATING INSTRUCTIONS****Caution:**

Garden and kitchen waste with a high water content, for example vegetable leaves, flower-stalks etc. tend to stick, and can clog the ejector slot and block the motor. Allowing waste of this kind to dry for a few days will make shredding easier. Several single twigs at a time may be fed in through top funnel.

**Warning:**

When the cutters are sharp they pull in the waste material with considerable force, and thicker branches must be firmly held back to avoid overloading the motor. We recommend the wearing of gloves and protective glasses while shredding.

Twigs and branches should be shredded immediately after cutting, while they are still full of sap, and we recommend either shredding dry material from time to time during this operation, or reserving the dry material until last.

This will absorb the moisture in the shredder and clean the inside automatically. Do not, however, neglect to remove any residue from the shredder once the task is finished. (First disconnect the mains plug). If finer shredding required, feed the material through the funnel a second time.

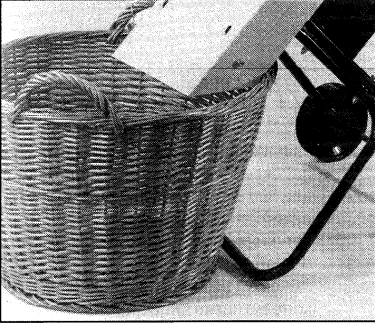
BEDIENUNGSHINWEISE**Auffangen des Häckselgutes**

- a) mit Auffangkorb.
Direkt unterhalb des Auswurfschachtes.



- b) mit Plastiksack.
An den beiden ausgeprägten Haken am Auswurf kann ein Plastiksack eingehängt werden. Es kann hierfür jeder Abfallsack oder jede größere Plastiktüte verwendet werden. Der Plastiksack bzw. die Plastiktüte sollte jedoch nach Möglichkeit am Boden aufstehen. Zur Befestigung den Plastiksack nur über den Haken einreißen. Das Häckselgut läßt sich somit leichter auffangen.

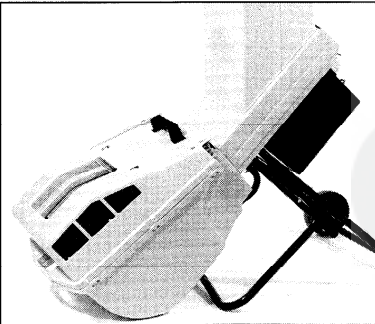

- c) mit angehängter Sammelbox.
Erhältlich als lieferbares Zubehör. Passend für alle DYNAMIC-/MASTER-HÄCKSLER.
Inhalt ca. 50 Liter
Art. Nr. 110 067

OPERATING INSTRUCTIONS**Collecting the shredder material**

- a) in a collection basket
placed directly under the discharge chute.

- b) in a plastic bag
a plastic bag can be hung on the two hooks moulded onto the discharge outlet. Any fairly large plastic bag can be used for this. Where possible, the bag should stand on the ground. To secure the plastic bag, use only the hooks provided; the shredder material can be easily collected in this way.

- c) in an attached collection box
Available as an accessory Suitable for all DYNAMIC-/MASTER-shredder
Contains ca. 50 litres
Article no. 110 067

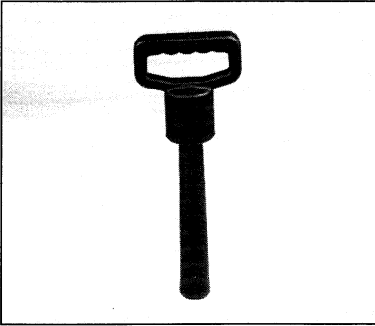

BEDIENUNGSHINWEISE

Der **Nachschieber (Schiebestock)** eignet sich insbesondere beim Zerkleinern von Laub und Schüttgut.

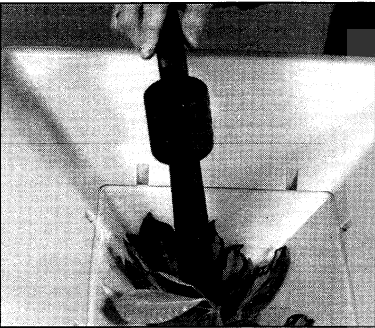
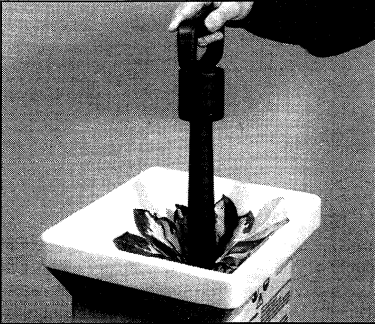

WARTUNG UND PFLEGE

Nach Beendigung Ihrer Arbeit sollten Sie den Häcksler reinigen.



Der Gartenhäcksler ist ein **ELEKTROGERÄT**. Daher ist ein Abspritzen mit Wasser in jedem Falle zu unterlassen!

Eindringendes Wasser kann die Zerstörung der Schalter-Stecker-Kombination sowie des Elektromotors zur Folge haben.

Nehmen Sie zur Entfernung von Häckselrückständen aus dem Gerät einen Handbesen oder einen Lappen.

Der Gartenhäcksler darf nicht im Freien gelagert werden.

Lagern Sie Ihr Gerät stets in einem trockenen Raum.

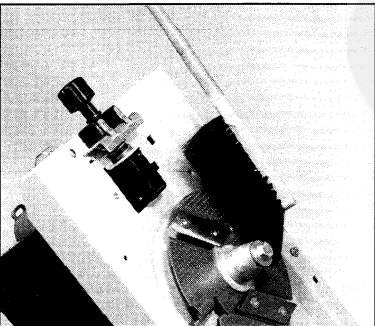

OPERATING INSTRUCTIONS

The **feed device** is ideal when shredding leaves and bulky material.

MAINTENANCE AND CARE

After work is finished, the shredder should be cleaned.



The garden shredder is an **ELECTRIC** machine, therefore it must never be sprayed with water!

Water penetration can damage the switch-plug combination as well as the electric motor.

To remove the last shredding from the machine, use a handbrush and/or cloth.

The garden shredder should not be stored outside.

Always store your machine in a dry room.



BEDIENUNGSHINWEISE

Öffnen des Gehäusedeckels

Gerät ausschalten.
Netzstecker ziehen.
Stillstand der Messerscheibe abwarten.
Schraube lösen.

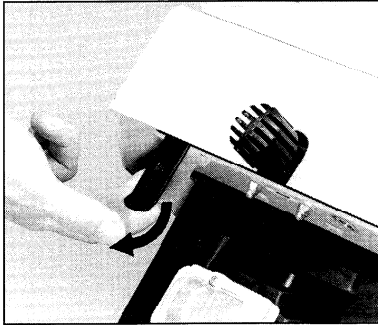

Häcksler mit Radsatz

Sicherheits-Trennschalter

Beim Herausdrehen dieser Schraube wird der Sicherheitstrennschalter ausgelöst. Der Motor kann dadurch bei Betätigen des Ein- und Ausschalters nicht mehr anlaufen.

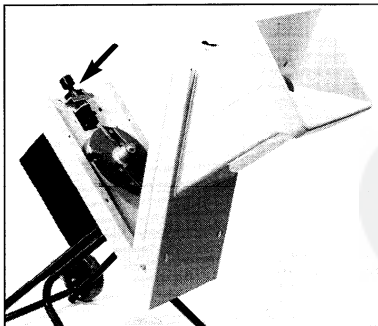

Gehäusedeckel aufklappen

 Bei aufgeklappten Gehäusedeckel läßt sich die Schraube (siehe Pfeil) nur noch geringfügig vor- und rückwärts drehen.

NICHT gewaltsam weiterdrehen, da sonst der Sicherheitsschalter zerstört wird!

Erst wenn der Gehäusedeckel wieder zuklappt und die Schraube (bis sie festsitzt) wieder angezogen ist, kann durch Betätigen des Ein- und Ausschalters der Häcksler wieder in Betrieb genommen werden. Sehr wichtig für Ihre eigene Sicherheit.

OPERATING INSTRUCTIONS

To open the top of the housing.

Switch off the machine.
Remove the mains plug.
Wait for the blade disc to come to a standstill.
Unscrew the screw.

Shredder with wheels

Safety switch

By unscrewing this screw, the safety switch is activated. The motor can no longer be switched on by activating the on-off switch.

Opening up the top of the housing

 When the top of the housing is folded back the screw (see arrow) can only be turned slightly either way.

Do NOT use force to turn it, otherwise the safety switch may be damaged.

Only when the top of the housing has been closed again and the screw re-tightened, can the shredder be operated again by activating the on-off switch. This is extremely important for your own safety!

WARTUNG UND PFLEGE

CARE AND MAINTENANCE

Gehäuseinnere reinigen

Cleaning inside the housing

a Wir empfehlen, anschließend das Gehäuseinnere sowie die gesamte Messerscheibe mit einem umwelt-schonenden, biologisch abbaubaren Sprühöl einzusprühen (Schutz vor Korrosion).

a After cleaning the inside of the shredder, we recommend that you spray the inside and the blade disc with a fine oil to prevent corrosion.



b Verwenden Sie nur biologisch leicht abbaubare Sprühöle nach der **Wassergefährdungsklasse 0**



b Use only biologically decomposable oil to help protect the environment.

c Sie schonen damit unsere Umwelt im allgemeinen und fördern die Reinhaltung des Grundwassers.

d The garden shredder is virtually maintenance-free, apart from normal wear and tear of blades.

d Der Gartenhäcksler ist nahezu wartungsfrei, ausgenommen die dem normalen Verschleiß unterliegenden Messerklingen.

e Beachten Sie, daß Ihr Häcksler beim Zerkleinern von Ästen und Sträuchern harte Arbeit verrichtet. Es ist deshalb enorm wichtig, daß die Messer immer gut geschliffen sind. Bei stumpfen Messern läßt die Einzugskraft merklich nach.

e Note that your shredder has some hard work to perform when shredding branches and shrubs. It is, therefore, extremely important that the blades are always kept sharp.

f Die Folge daraus: Der Motor wird überlastet und erwärmt sich dadurch unzulässig – der Motorschutzschalter löst aus, das Schnittgut ist nicht mehr grobkörnig, sondern mehlig (schlechte Verrottung).

f Blunt blades significantly affect performance; the consequence: The motor becomes overloaded and excessively warm – the safety switch activates. The shredded material will no longer be coarse but mealy (decomposes badly).



g Prüfen Sie vor jeder Inbetriebnahme, ob alle Messer fest sitzen! Insbesondere die beiden Messerklingen.



g Before putting into operation, always check that all blades are secure.

Achtung: Vor der Montage und Inbetriebnahme die Bedienungsanweisung unbedingt lesen und beachten.

Caution: Please read these Operating Instructions without fail before assembling and operating the machine.

Attention: Avant le montage et la mise en route, lire attentivement le mode d'emploi.

Attenzione: Prima del montaggio e della messa in funzione, seguire attentamente le istruzioni.

Attentie: Alvorens tot montage en inbedrijfstelling over te gaan, eerst de gebruiksaanwijzing goed doornemen.

WARTUNG UND PFLEGE**Auswechseln und Nachschleifen der Messer**

Gerät ausschalten.
Netzstecker ziehen.



Verletzungsgefahr an der
Messerscheibe – Arbeits-
handschuhe tragen!

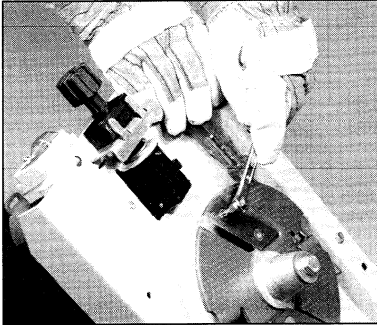

Halten Sie die Messerscheibe gegen
Verdrehen ein.

Lösen Sie mittels Torx-Einsatz T30 und dem Gabel-Ringschlüssel 10/8 die Senkkopfschrauben M8 x 10 und drehen die Messerklingen um 180°. Die Messerklingen sind beidseitig geschärft und somit doppelt verwendbar. Bei ringsum stumpfen Messern neue Messerklingen aufsetzen. Schrauben gut festziehen.

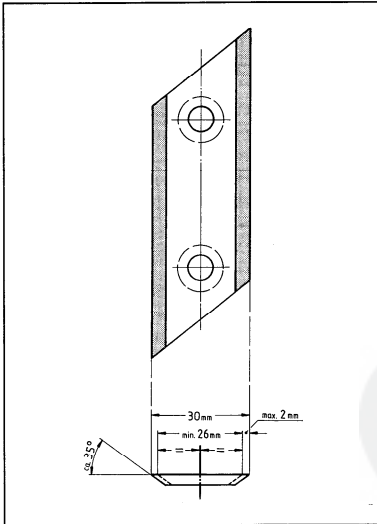
**Messerklingen nachschleifen**

a Nur gut geschliffene Messer verwenden.



b Aus Sicherheitsgründen dürfen an den Messerklingen pro Seite max. 2 mm abgeschliffen werden.

c Beim Nachschleifenn stets rechts und links gleich viel abnehmen.

d Bei ringsum stumpfen Messern neue Messerklingen aufsetzen. Schrauben gut festziehen.

e Nur Originalersatzmesser verwenden.

f Die Gewindegänge der Senkschrauben beim Messerwechsel leicht einölen bzw. einfetten – sie lassen sich dadurch später wieder lösen.

CARE AND MAINTENANCE**Replacing and regrounding the blades**

Switch off the motor.
Remove the mains plug.



There is a risk of injury from the blade disc – always wear protective gloves.

Keep the blade disc from burning.

Loosen the countersunk head bolt using the torx-bit and openended spanner and turn the blades 180°. These blades are double ground and can thus be used on both sides. When blunt on both sidwens renew, and make sure they are screwed in tightly.

Regrounding the blades

a Use only well – sharpened blades



b For safety reason, there should only be max. 2 mm ground from each side of the blade.

c When regrounding take the same amount off each side.

d If blades are completely blunt, replace with new ones; tighten the screws firmly.

e Only use original replacement blades!

f When replacing the blades, lightly grease the threads of the allen screws – this will ensure that they can be loosened easily later.

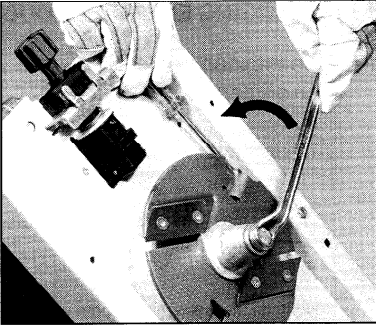

WARTUNG UND PFLEGE

Auswechseln der Messerscheibe

Messerscheibe gegen Verdrehen sichern – siehe unter Kapitel »Auswechseln und Nachschleifen der Messer«.

Sechskantschraube M10 lösen (mit Ringschlüssel SW 17).
Schraube, Federring und Scheibe abnehmen.

Distanzhülse abnehmen.

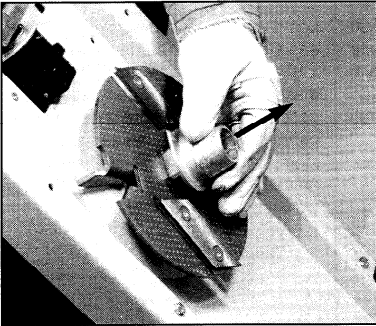

Messerscheibe herausnehmen.

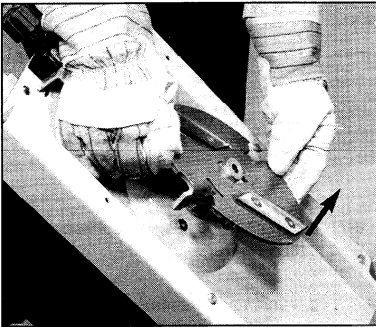

Der Einbau der Messerscheibe erfolgt sinngemäß in umgekehrter Reihenfolge.



Bitte beachten:
Die Nasen der Distanzhülse müssen an den Messerklingen anliegen – siehe Abbildung.

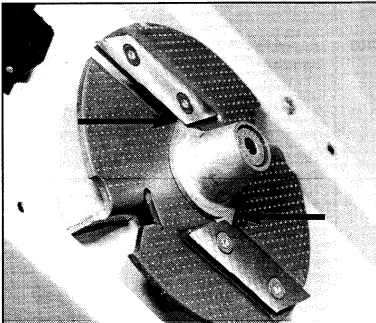

CARE AND MAINTENANCE

Disassembly of the blade disc

Secure the blade disc against turning – see section earlier »removal and re-grinding of the blades«.

Loosen the hexagon-screw M10 (spanner SW 17).
Take off screw, spring washer and washer.

Remove the spacer sleeve.

Take out the blade disc.

The blade disc is replaced in the reverse order.



Please note:
The lugs on the spacer sleeve must rest against the blades – see illustration.

- Achtung:** Vor der Montage und Inbetriebnahme die Bedienungsanweisung unbedingt lesen und beachten.
- Caution:** Please read these Operating Instructions without fail before assembling and operating the machine.
- Attention:** Avant le montage et la mise en route, lire attentivement le mode d'emploi.
- Attenzione:** Prima del montaggio e della messa in funzione, seguire attentamente le istruzioni.
- Attentie:** Alvorens tot montage en inbedrijfstelling over te gaan, eerst de gebruiksaanwijzing goed doornemen.

LAGERUNG IM WINTER

Zur Aufbewahrung während der Wintermonate das Gerät gründlich reinigen.

NICHT MIT WASSER ABSPRITZEN!

Eindringendes Wasser in die Schalter-Stecker-Kombination sowie in den Motor kann zu erheblichen Störungen führen.

Nehmen Sie zum Entfernen von Schmutz und Häckselrückständen einen Handbesen und/oder einen Lappen.

Zum Schutz vor Korrosion das Gehäuseinnere, sowie die Messerscheibe mit einem umweltschonenden, biologisch abbaubarem Sprühöl einsprühen.



Verwenden Sie nur biologisch leicht abbaubare Sprühöle nach der

Wassergefährdungsklasse 0.

Sie schonen damit die Umwelt und fördern die Reinhaltung des Grundwassers.

Lagern Sie Ihren Gartenhäcksler in einem trockenen Raum!

Es ist von Vorteil, den Häcksler einer Winterinspektion zu unterziehen.

Ein Heft mit Anschriften der anerkannten Vertragswerkstätten liegt bei.

Der Einsatz von Kunststoffteilen wird in den nächsten Jahren immer mehr zunehmen.

Deshalb ist es auch notwendig, sich mit den Verwertungskonzepten zu befassen. Aus diesem Grund wurde an fast allen Kunststoffteilen des Gerätes die genaue Werkstoffbezeichnung angebracht um die Wiederverwertung (Recycling) zukünftig sicherzustellen.

WINTER STORAGE

To store during the Winter months, first clean the machine thoroughly.

DO NOT SPRAY WITH WATER!

Water penetration into the switch-plug combination as well as the motor can lead to serious problems.

To remove dirt and shreadings, use a hand brush and/or a cloth.

Spray the inside of the housing as well as the blade disc with a fine oil to prevent corrosion.



Use only biologically decomposable oil to help protect the environment.

Store your garden shredder in a dry room.

It is desirable to have your shredder undergo a Winter inspection.

Addresses of our authorized service agents can be obtained from: **AL-KO Britain Ltd • Number One Industrial Estate • Medomsley Road Consett Co Durham, DH8 6SZ • Tel. 0207/590295.**

Plastic parts will be used more and more over the next few years.

For this reason, the exact materials used will be indicated on the machine to ensure future recycling.

FEHLERSUCHPLAN

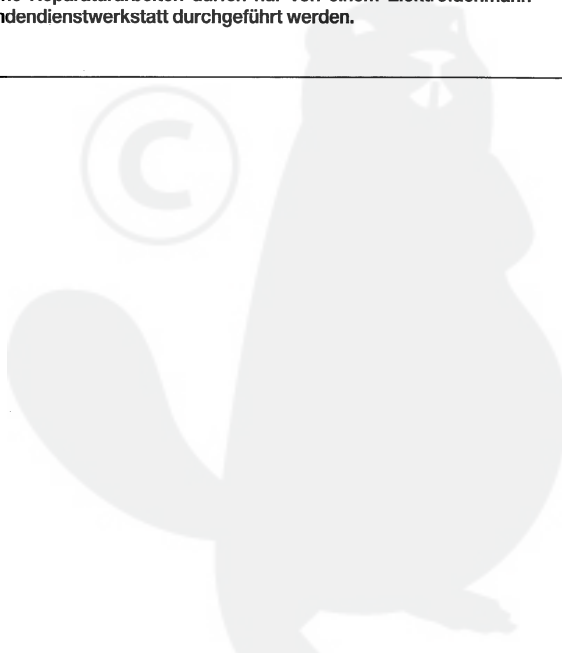
FEHLER	MÖGLICHE URSACHEN	BESEITIGUNG
Motor läuft nicht an	a) keine Netzspannung b) Anschlußkabel/Stecker Steckerkupplung defekt c) Gehäusedeckel nicht vor- schriftsmäßig geschlossen – Sicherheitstrennschalter in Funktion. d) Messerscheibe blockiert	a) Absicherung überprüfen b) Überprüfen (Elektrofachmann) Auswechseln c) Gehäusedeckel vorschriftsmäßig schließen und festschrauben. d) Häckselrückstände im Gehäuse entfernen (ACHTUNG: Netzstecker ziehen).
Verminderte Schnittleistung	Stumpfe Messerklingen	Messerklingen nachschleifen oder gegen neue auswechseln.
 Elektrische Reparaturarbeiten dürfen nur von einem Elektrofachmann bzw. Kundendienstwerkstatt durchgeführt werden.		
		

FAULT-FINDING PLAN



FAULT	POSSIBLE CAUSE	REMEDY
Motor won't start	<ul style="list-style-type: none"> a) no mains voltage b) mains cable/plug/ coupling faulty. c) housing not closed as required – safety switch in operation. d) blade disc blocked 	<ul style="list-style-type: none"> a) check fuse b) check (electrical expert), replace. c) close housing as required and screw down firmly. d) remove any shreddings from inside the housing (ATTENTION: remove mains plug).

Reduced cutting performance	blunt blades	regrind blades or replace with new ones.
------------------------------------	--------------	--



Electrical repairs should only be carried out by a qualified electrician or authorized service agent.

RECHERCHES DE PANNES

PANNES	CAUSES PROBABLES	SOLUTIONS
Le moteur ne se met pas en route	a) pas de tension b) câble d'alimentation – prise – combiné prise interrupteur défectueux c) le carter n'est pas verrouillé – l'interrupteur de sécurité est branché d) plateau de coupe bloqué	a) vérifier le tableau d'alimentation disjoncteur b) contrôle par un professionnel – à changer c) fermer et verrouiller le carter d) enlever les résidus de broyage dans le carter (attention débrancher l'appareil)
Puissance de coupe réduite	lames émoussées	affûter les lames ou changer le lames
 Les réparations électriques doivent être effectuées par un professionnel ou par une station service agréée.		
		

RICERCA CUASTI

INCONVENIENTE

CAUSE POSSIBILI

INTERVENTO

Il motore non parte

- a) non arriva tensione alla presa
- b) prolunga/presa/spina difettose
- c) la chiusura della macchina non è perfetta ed è inserito l'interruttore di sicurezza
- d) I coltelli sono bloccati

- a) controllare il salvavita
- b) controllare e sostituire (da un elettricista)
- c) avvitare più a fondo il bullone
- d) rimuovere le impurità e gli ostacoli.
ATTENZIONE: staccare la spina

Ridotta capacità di triturazione

Coltelli non affilati

Affilare o sostituire



Le riparazioni elettriche vanno effettuate presso i centri specializzati. Sono allegati gli elenchi.

OPSPOREN VAN DEFECTEN

FOUT	MOGELIJKE OORZAKEN	REMEDIERING
De motor start niet	a) geen netspanning b) netsnoer/stekker/ schakelaar defect c) behuizingsdeksel niet be- hoorlijk gesloten – veiligheids- scheidingsschakelaar in werking d) messchijf geblokkeerd	a) controleer de zekering b) controleer (elektricien) vervang c) sluit het deksel zoals voorgeschreven en schroef het vast d) verwijder de gehakselde resten uit de behuizing (LET OP: trek de stekker uit het stopcontact)
Verminderde snijprestaties	botte messen	laat de messen slijpen of vervang ze
		
Werkzaamheden aan de elektriciteit mogen alleen door een bevoegd electricien of een door ons erkende werkplaats uitgevoerd worden.		

