

- D
- GB
- F
- I
- NL
- E
- P
- H
- PL
- CZ
- SK
- RUS
- GR
- TR

PGT
ДП 02

CE

451 566
bcdef
2006

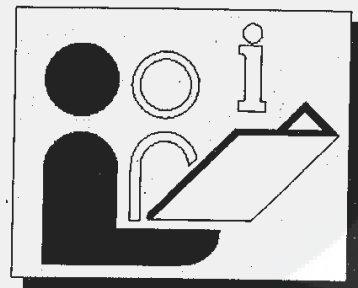

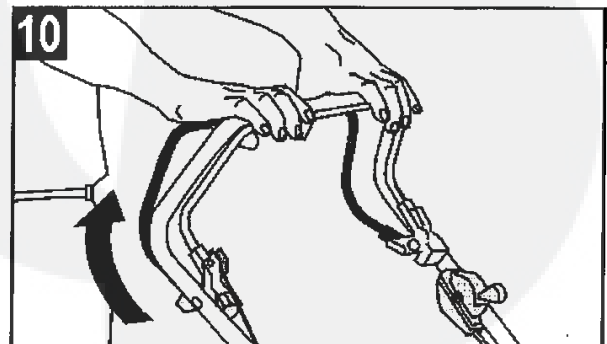
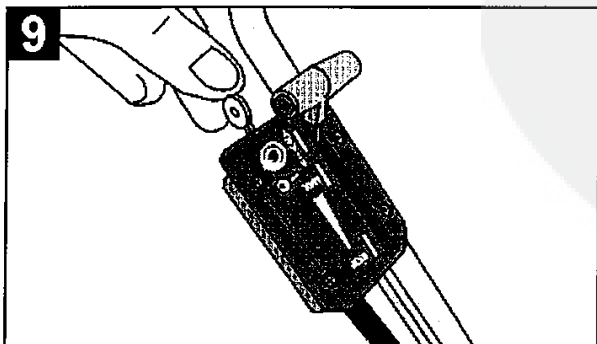
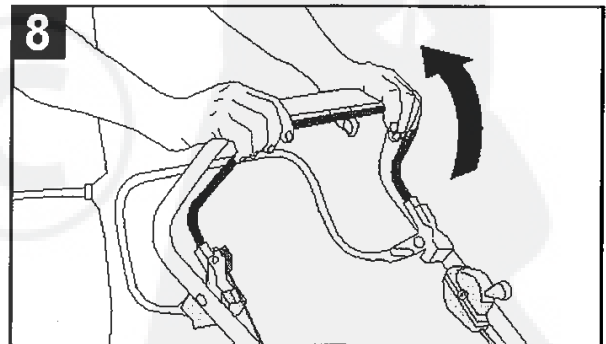
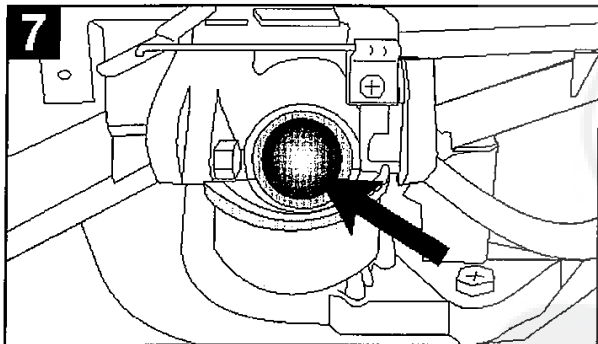
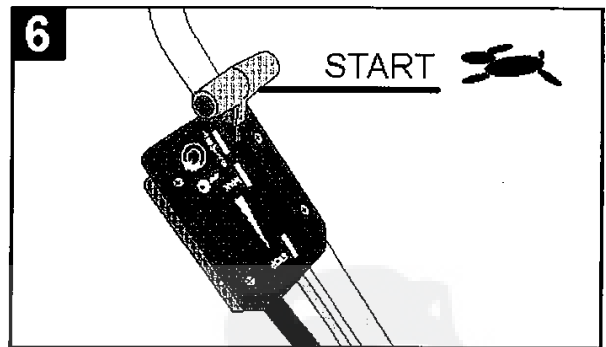
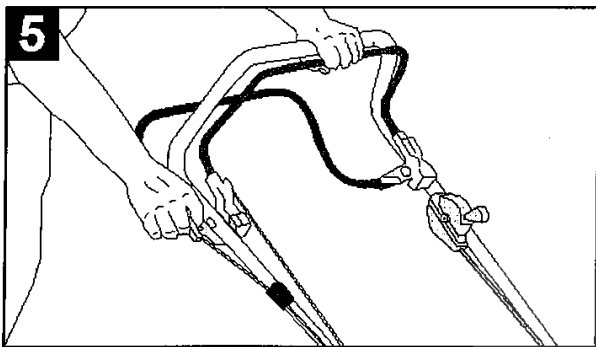
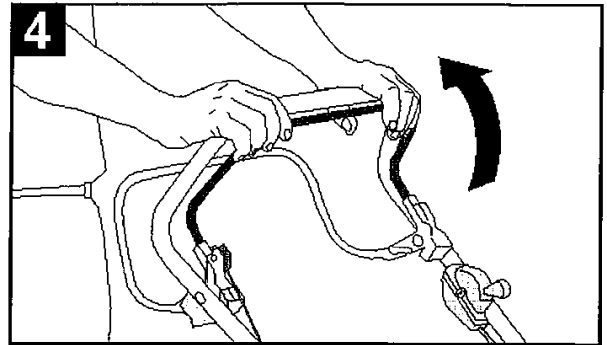
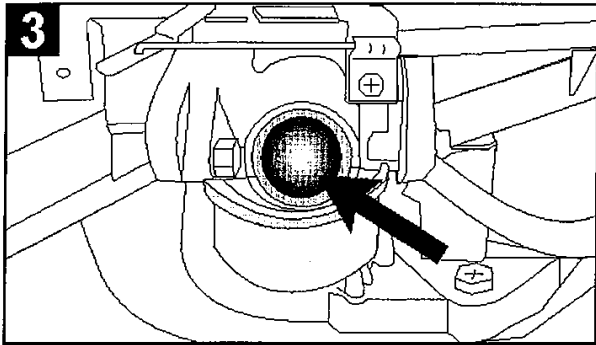
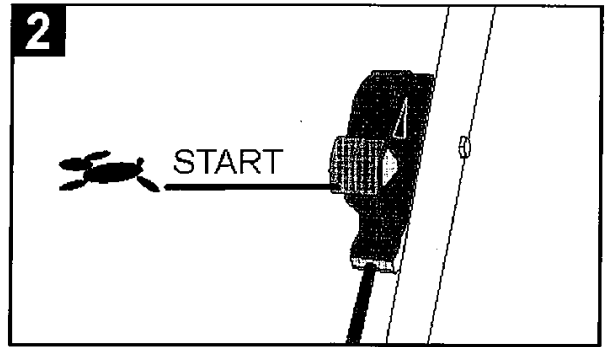
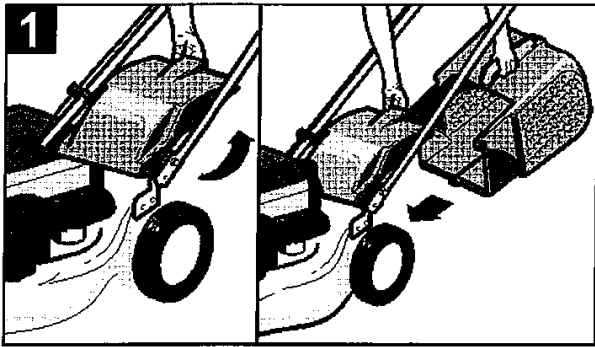

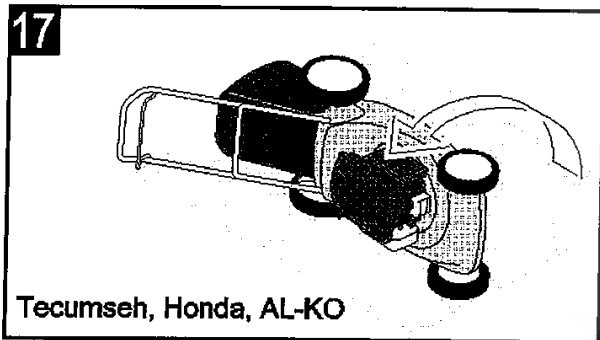
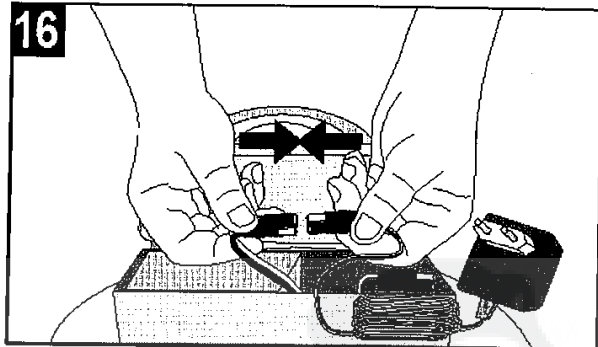
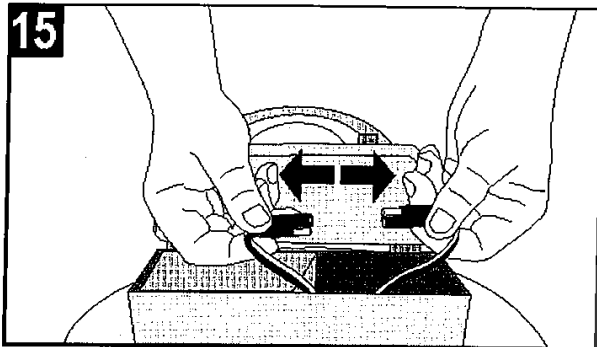
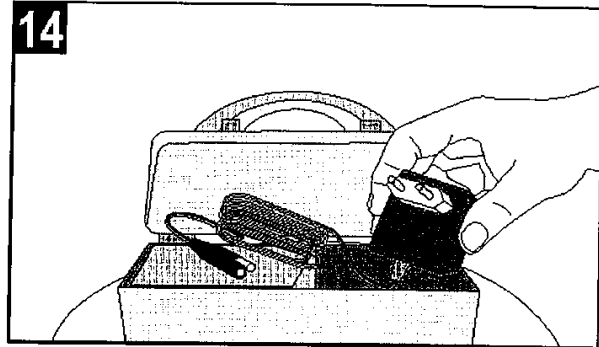
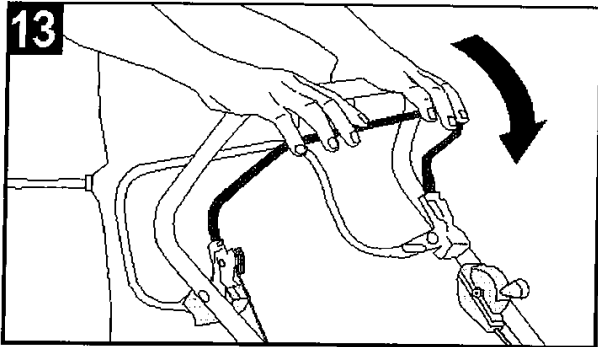
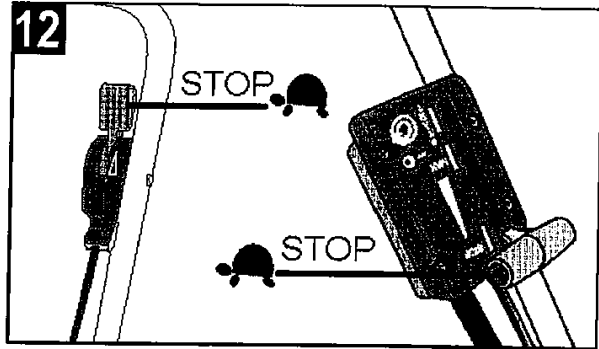
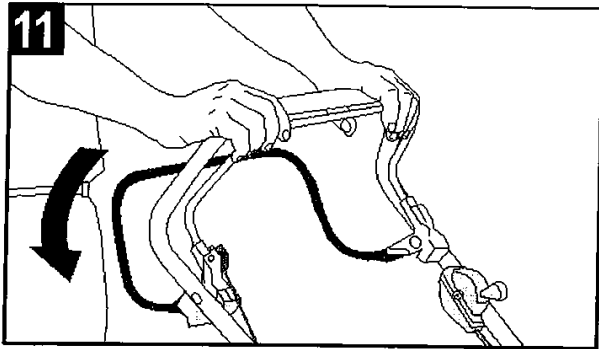

Consignes de sécurité

Pendant l'utilisation d'une tondeuse à gazon, veuillez respecter les consignes de sécurité fondamentales énoncées ci-après. Elles servent à vous protéger des risques de blessure.

- Veuillez lire attentivement cette notice d'instructions et respecter son contenu.
- Rangez soigneusement la notice d'instructions en vue d'une utilisation ultérieure ou pour la remettre à un éventuel futur propriétaire.
- Respectez les consignes de sécurité ainsi que les mentions d'avertissement apposées sur l'appareil.

Utilisateurs

- L'emploi de cet appareil est interdit aux enfants et adolescents de moins de 16 ans car ils ne maîtrisent pas le contenu de la présente notice. Les arrêtés municipaux et préfectoraux peuvent fixer un âge minimum légal différent.
- Portez des pantalons longs et moulants ainsi que des chaussures dures et antidérapantes.

Zone de travail

- Vérifiez entièrement et soigneusement le terrain à tondre. Enlevez-en tous les corps étrangers (par ex. les pierres, bâtons, fils, os, etc.).
- L'emploi de la tondeuse est proscrit si des personnes (attention aux enfants) ou des animaux (attention aux petits mammifères) se trouvent dans la zone de travail.

Horaires d'utilisation

- Respectez les horaires d'utilisation applicables aux tondeuses à gazon (protection contre le bruit). Les horaires de travail figurent dans la notice d'utilisation.
- Ne tondez qu'à la lumière du jour ou en présence d'un bon éclairage.

Service

- Avant utilisation, contrôlez toujours visuellement l'appareil.
- Changez immédiatement les pièces endommagées ou usées.
- N'utilisez l'appareil que dans l'état technique prescrit par son fabricant.
- L'utilisateur de l'appareil répond des accidents et des dommages qu'il pourrait causer à des tiers et à leurs biens.
- Arrêtez le moteur avant de traverser d'autres surfaces que celle à tondre.
- Ne faites pas démarrer le moteur lorsque vous séjournez devant l'orifice d'éjection (tondeuse à éjection latérale).

- N'utilisez la tondeuse que sur des pelouses.
- Ne désactivez jamais les dispositifs de sécurité et de protection équipant la tondeuse à gazon.
- Pour lancer la tondeuse, il faut que le plateau de coupe tourne tout à fait librement. Débrayez les mécanismes d'entraînement éventuellement présents.
- Si pour faire démarrer la tondeuse vous devez la soulever, l'outil de coupe doit regarder dans la direction opposée à l'utilisateur.
- N'approchez pas les mains et les pieds des pièces en rotation.
- L'utilisation de la tondeuse n'est permise qu'à condition de respecter la distance de sécurité définie par le guidon.
- Tenez-vous bien en équilibre.
- Ne soulevez ni ne portez jamais la tondeuse avec son moteur en train de tourner. Attendez que l'outil de coupe se soit immobilisé puis débranchez la cosse de la bougie.
- Tondez toujours transversalement à la pente. Ne tondez jamais en montant ni en descendant la pente. Ne tondez pas les pentes inclinées à plus de 15°.
- Prudence lorsque vous changez de direction ou tondez en arrière.
- Tondez en marchant lentement.
- Ne laissez pas de feuilles, d'herbe ou d'huile qui s'écoule s'accumuler dans le moteur ou le pot d'échappement.
- Ne laissez pas la tondeuse à gazon sans surveillance.
- Arrêtez le moteur et retirez la cosse de bougie d'allumage si la tondeuse commence à vibrer particulièrement fort, nécessité de la faire inspecter immédiatement par un spécialiste.

Attention ! L'essence peut s'enflammer très facilement !

- Ne rangez l'essence que dans des bidons à cet effet.
- Ne faites le plein qu'en plein air. Interdiction absolue de fumer pendant que vous faites le plein!
- Pendant que le moteur marche ou si le moteur et la tondeuse sont très chauds, ne défaites jamais le bouchon du réservoir et ne rajoutez jamais d'essence.
- Si de l'essence a débordé, interdiction de faire démarrer le moteur. Nettoyez d'abord l'appareil

et n'effectuez aucun essai de démarrage tant que les vapeurs d'essence n'ont pas disparues.

- Pour des raisons de sécurité, vous devrez remplacer le réservoir d'essence et le bouchon du réservoir s'ils ont été endommagés.
- Pour faire le plein, servez-vous d'un entonnoir ou d'un tuyau de remplissage afin qu'il ne coule pas de carburant sur le moteur, le carter et sur le gazon.



Risque de brûlures!

Le pot d'échappement ainsi que les zones voisines du pot peuvent atteindre 80 °C. Remplacez le pot d'échappement s'il s'est endommagé.

- Ne modifiez pas les réglages du carburateur du moteur.
- Ne faites jamais marcher le moteur thermique dans des locaux fermés – Risques d'intoxication et d'asphyxie !

Entretien et remisage

Avant d'effectuer **tous** travaux sur l'appareil:

- Eteignez le moteur, attendez que la lame se soit immobilisée puis débranchez la cosse de la bougie.
- Lors de manipulations à proximité de la lame, portez toujours des gants de protection.
- Ne rangez jamais la tondeuse, avec de l'essence dans son réservoir, dans un bâtiment dans lequel les vapeurs d'essence peuvent entrer en contact avec des flammes nues ou des étincelles – **Risque d'explosion !**
- Ne vidangez le réservoir d'essence qu'en plein air.
- Avant de ranger la tondeuse dans des locaux fermés, attendez que son moteur ait refroidi.
- Ne passez jamais la tondeuse au jet d'eau.
- Les réparations sur la tondeuse à gazon sont exclusivement réservées à des entreprises spécialisées.

Pièces de rechange et accessoires

- Utilisez exclusivement les pièces de rechange d'origine et les accessoires d'origine.
- Tous droits réservés.

Dispositifs de sécurité

Etrier de sécurité

En cas de danger, relâchez l'étrier de sécurité. Le moteur et le plateau de coupe s'immobilisent. Il est interdit de rendre l'étrier de sécurité inopérant.

Dispositifs de protection

Clapet arrière

Les dispositifs de protection servent à empêcher que les objets catapultés par le plateau de coupe ne vous blessent. Il est interdit d'employer la tondeuse sans ses dispositifs de protection.

Signification des symboles apposés sur l'appareil



Lisez le mode d'emploi!



Veillez à ce que personne ne se trouve à proximité !



Attention aux lames tranchantes - avant l'entretien débranchez la cosse de bougie d'allumage !

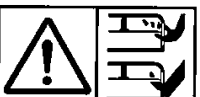

Attention aux lames tranchantes - Tenez les mains et les pieds à distance de l'orifice d'éjection !



Relâcher le frein-moteur.



Démarrer les roues motrices.

Ces symboles ne concernent que les tondeuses électriques.



Attention - lames de coupe tranchantes - avant les opérations d'entretien ou en cas de conduit endommagé débrancher du secteur !

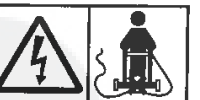

Eloignez le câble de connexion des lames tranchantes!

Dans cette notice d'utilisation



Danger !

L'irrespect des instructions précédées de ce symbole engendre un risque de dommages corporels.

Conformité d'utilisation

La présente tondeuse a été conçue pour tondre les pelouses. Toute autre utilisation est interdite.

Cette tondeuse sert à tondre, à titre privé, le gazon dans le jardin de la maison ou un jardin d'agrément. Les tondeuses pour jardin de maison ou jardin d'agrément sont celles servant à entretenir les surfaces gazonnées et pelouses privées, et non pas celles destinées aux installations publiques, parcs, centres sportifs, ainsi qu'à l'agriculture et à l'exploitation forestière.

Utilisateurs non autorisés :

Les personnes ne connaissant pas le contenu de la notice d'utilisation, les enfants, les adolescents de moins de 16 ans ainsi que les personnes sous l'empire de l'alcool, de drogues ou sous l'effet de médicaments, ne doivent pas utiliser l'appareil.

Horaires d'utilisation des tondeuses à essence

Veillez respecter la législation nationale, les arrêtés préfectoraux et municipaux sur l'emploi des tondeuses à gazon.

Du lundi au samedi	Emploi interdit les
de 07h00 – 12h00	dimanche et jours
de 15h00 – 19h00	fériés.

Montage

Avant de monter cet appareil, veuillez lire la notice de montage à part accompagnant l'appareil.

Respect de l'environnement, dépollution

 **Les appareils usagés ne doivent pas être mis au rebut avec les déchets ménagers!**

L'emballage, l'appareil et ses accessoires sont fabriqués en matériaux recyclables et sont à éliminer selon la réglementation appliquée dans votre pays.

Mise en service

Ne mettez pas l'appareil en service tant que vous n'avez pas entièrement fini de le monter.

 Le chiffre imprimé à gauche du texte (par ex.. ③) renvoie aux figures.

Respectez impérativement la notice d'instructions publiée par le fabricant du moteur à essence et livrée avec ce dernier.

Avant la première mise en service, faites le plein d'huile et d'essence.

Essence :	normale sans plomb
Huile moteur :	voir la notice d'instructions publiée par le fabricant du moteur.

Remplissage de l'essence : le bouchon du réservoir d'essence se trouve sur ce réservoir et comporte le symbole d'une pompe à essence de station-service.

Remplissage de l'huile : quantité à verser : env. 0,6 litre.

Moteur sans jauge d'huile :

Verser l'huile jusqu'à ce qu'elle arrive contre le bord supérieur du manchon de remplissage.

Moteur avec jauge d'huile :

Verser l'huile jusqu'à ce qu'elle atteigne le repère situé entre «FULL» et «ADD» sur la jauge.

Pour contrôler le niveau d'huile, veillez à visser la jauge d'huile.

Accrocher le bac de ramassage



Ne procédez à l'opération que moteur coupé et lame arrêtée !

① Relevez la trappe d'éjection et accrochez le bac de ramassage.

Réglage de la hauteur de coupe

Voir le cahier de montage.

Toutes les roues doivent se trouver à la même hauteur.

Démarrage du moteur

Le moteur ne peut démarrer qu'une fois la lame montée (elle joue le rôle d'une masse centrifuge).

Démarrage manuel du moteur

a) **Sans accélérateur télécommandé**

③ Appuyez 3 fois sur le bouton d'amorçage, chaque fois à 2 secondes d'intervalles. Lorsque le thermomètre descend en-dessous de 10 °C, appuyez 5 fois sur ce bouton.

Une fois que le moteur a atteint sa température de service, n'utilisez plus le bouton d'amorçage.

④ Tirez l'étrier de freinage du moteur vers

le guidon puis maintenez-le en position. L'étrier n'encrante pas.



- 5 Tirez vigoureusement le cordon du lanceur puis freinez-le tandis qu'il se réenroule.

i *Le moteur a été réglé sur un régime fixe. Il n'est donc pas nécessaire de régler sa vitesse.*

b) Avec accélérateur télécommandé

- 2 Amenez la manette des gaz, sur la position  (Start)
- 3 Appuyez 3 fois sur le bouton d'amorçage, chaque fois à 2 secondes d'intervalles. Lorsque le thermomètre descend en-dessous de 10 °C, appuyez 5 fois sur ce bouton.



Une fois que le moteur a atteint sa température de service, n'utilisez plus le bouton d'amorçage.

- 4 Tirez l'étrier de freinage du moteur vers le guidon puis maintenez-le en position. L'étrier n'encrante pas.
- 5 Tirez vigoureusement le cordon du lanceur puis freinez-le tandis qu'il se réenroule. Dès que le moteur tourne, ramenez la manette des gaz, suivant le régime moteur souhaité, sur une position comprise entre  (Start) et  (Stop).

Démarrage par démarreur électrique

- 6 Amenez la manette des gaz sur la position  (Start).
- 7 Appuyez 3 fois sur le bouton d'amorçage, chaque fois à 2 secondes d'intervalles. Lorsque le thermomètre descend en-dessous de 10 °C, appuyez 5 fois sur ce bouton.

Une fois que le moteur a atteint sa température de service, n'utilisez plus le bouton d'amorçage.

- 8 Tirez l'étrier de freinage du moteur vers le guidon puis maintenez-le en position. L'étrier n'encrante pas..
- 9 Tournez la clé de contact complètement à droite dans la serrure. Relâchez la clé une fois que le moteur tourne. La clé de contact revient sur la position «0». Dès que le moteur tourne, ramenez la manette des gaz, suivant le régime moteur souhaité, sur une position comprise entre  (Start) et  (Stop).

Embrayer les roues motrices

Seulement sur les appareils qui en sont équipés !

N'embrayez pas la boîte réductrice lorsque le moteur est éteint.

- 10 Poussez l'étrier d'embrayage contre le guidon supérieur et retenez-le. Cet étrier n'encrante pas. Vitesse de roulage : env. 3,5 km/h.

Débrayer les roues motrices

- 11 Relâchez l'étrier d'embrayage.

Coupure du moteur

- 12 Amenez la manette des gaz sur la position  (Stop).
- 13 Relâchez l'étrier de freinage du moteur.



La lame continue de tourner pendant quelques secondes après que vous ayez éteint le moteur.

Pour cette raison, n'introduisez pas tout de suite les mains sous la tondeuse !

Retirer le bac de ramassage



Ne procédez à l'opération que moteur coupé et lame arrêtée !

Le bac de ramassage doit être vidé au plus tard lorsque l'indicateur de remplissage est bouché ou dès que de l'herbe coupée reste au sol pendant la tonte.

Pour vider le bac, relevez la trappe d'éjection et retirez le bac de ramassage en le reculant.

Tonte sans bac de ramassage



Ne procédez à cette opération que si le ressort rotatif de la trappe d'éjection fonctionne !

La trappe d'éjection est appuyée contre le carter de la tondeuse par la force du ressort. L'herbe coupée est éjectée vers le bas.

Convertir la tondeuse en : mulcheuse ou tondeuse à éjection latérale

(Pour les appareils prévus à cet effet)

Voyez à cet effet la notice de montage/d'utilisation jointe séparément.

Entretien et nettoyage



Avant d'effectuer tous travaux d'entretien et de nettoyage, débranchez la cosse de la bougie.

Nettoyage de l'appareil

Après la tonte, nettoyez l'appareil à fond.

Ne pulvérisez pas d'eau sur l'appareil. L'eau pénétrant dans le circuit d'allumage et dans le carburateur peut provoquer de dérangements.

Nettoyez l'appareil avec un chiffon, une balayette, etc.

i Si la tondeuse doit être inclinée sur le côté, en fonction du fabricant du moteur. **17 18**

TECUMSEH, HONDA ou AL-KO:

→ Carburateur/filtre à air

BRIGGS & STRATTON: → Bougie d'allumage
indiquer le haut !!!

Voir la notice d'instructions publiée par le fabricant du moteur.

Vous devez confier la vérification de l'appareil à un spécialiste lorsque:

- La lame a heurté un obstacle.
- Le moteur s'arrête subitement.
- La lame est voilée (redressement impossible !)
- L'arbre moteur est voilé (redressement impossible !)
- Le réducteur de traction est endommagé.
- La courroie trapézoïdale est défectueuse.

Changement d'huile / Filtre à air / Bougie

Voir la notice d'instructions publiée par le fabricant du moteur.

Boîte d'entraînement des roues.

Cette boîte ne demande aucun entretien.

Changement et réaffûtage de la lame

Faites réaffûter la lame de tonte toujours en fin de saison ou faites-la remplacer si nécessaire par une neuve.

Confiez toujours le réaffûtage ou le changement de lame à un atelier du service après-vente (SAV), lequel mesurera aussi le balourd.



**Les lames non équilibrées engendrent de fortes vibrations dans la tondeuse.
Risque d'accident !**

Batterie du démarreur



La batterie du démarreur est recyclable.



Il est **interdit de jeter aux ordures ménagères** les batteries de démarreur usagées, qui fuient ou sont défectueuses.

De même, démontez les batteries des appareils destinés à rejoindre un système de collecte (circuit de recyclage), et mettez-les au rebut en conséquence. Votre revendeur ou les services municipaux de collecte (centre de recyclage) se chargeront d'une élimination dans les règles de l'art.

Recharger la batterie du démarreur

La batterie du démarreur (Pb) ne demande pas d'entretien. Avant de mettre la tondeuse en service pour la première fois, rechargez la batterie du démarreur. Pendant la marche de la tondeuse, la batterie se recharge toute seule. Si la batterie s'est déchargée, avant la pause hivernale ou en prévision d'immobilisations prolongées (>plus de 6 mois), vous devrez la recharger.

- 14 Sortez le chargeur du caisson de la batterie.
- 15 Débranchez le câble de la batterie du câblemoteur.
- 16 Reliez le câble de la batterie avec le câble du chargeur.

Branchez la fiche mâle du chargeur dans une prise de courant.

La recharge dure env. 36 heures.

N'utilisez que le chargeur livré d'origine.



Ne mettez la batterie du démarreur à la recharge que dans des locaux secs.



Ne mettez pas la tondeuse en service tant que sa batterie se trouve en charge.

Remisage de l'appareil

Rangez l'appareil dans un local sec. Laissez préalablement le moteur refroidir.

Pour que l'appareil prenne moins de place, vous pouvez préalablement rabattre le guidon. Pour ce faire, desserrez d'env. 6 tours les écrous à ailettes.

Prudence: veillez à ne pas plier les câbles gainés.

Pendant l'hiver, rangez la batterie du démarreur dans un endroit à l'abri du gel.

Garantie

Nous supprimons les vices éventuels de matière ou de fabrication présentés par l'appareil dans le délai légal de prescription des recours, sous la forme, selon notre choix, d'une réparation ou de la livraison d'un appareil de remplacement. Le délai de prescription dépend du droit en vigueur dans le pays où l'appareil a été acheté.

L'application de la garantie suppose:

- Un traitement conforme de l'appareil;
- Le respect de la notice d'utilisation;
- L'utilisation de pièces de rechange d'origine.

La garantie est annulée:

- En cas de tentatives de réparation sur l'appareil;
- En cas de modifications techniques apportées à l'appareil;
- En cas d'utilisation non conforme,
- En cas d'exploitation professionnelle ou dans des activités municipales, etc.

Sont exclus de la garantie:

- Les dommages de peinture survenant dans le cadre d'une utilisation normale;
- Usure naturelle et pièces qui, sur l'carte des pièces de rechange, sont repérées par un cadre : **XXX XXX (X)**.
- Les moteurs à combustion qui bénéficient des dispositions de garantie spécifiques du fabricant du moteur.

En cas d'application de la garantie, veuillez vous adresser, muni de la présente déclaration de garantie de votre certificat d'achat, à votre revendeur ou au prochain point de service après-vente agréé. Cette promesse de garantie n'affecte pas les droits légaux de l'acheteur à faire valoir son recours en garantie envers le vendeur.

Dérangements et remèdes



Avant d'effectuer tous travaux d'entretien et de nettoyage, débranchez la cosse de la bougie.

Dérangement	Remède
Le moteur ne démarre pas.	Remplissez le réservoir Amenez la manette des gaz sur la position  (Start) Pressez l'étrier de frein moteur contre le guidon Vérifiez la bougie, changez-la si nécessaire Nettoyez le filtre à air Démarrez la tondeuse sur de l'herbe courte ou déjà tondue. Nettoyez l'orifice d'éjection / le corps de l'appareil. La lame de tonte doit pouvoir tourner librement. Rechargez la batterie du démarreur
La puissance du moteur diminue.	Rectifiez la hauteur de coupe. Faites réaffûter / changer la lame de tonte → Atelier du service après-vente Nettoyez l'orifice d'éjection / le corps de l'appareil Nettoyez le filtre à air Réduisez la marche lente
Coupe pas nette	Faites réaffûter / changer la lame de tonte → Atelier du service après-vente Rectifiez la hauteur de coupe.
Le bac de ramassage ne se remplit pas suffisamment.	Rectifiez la hauteur de coupe. Attendre que le gazon ait séché. Faites réaffûter / changer la lame de tonte → Atelier du service après-vente Nettoyez les grilles du bac de ramassage. Nettoyez l'orifice d'éjection / le corps de l'appareil
Les roues motrices n'entraînent pas la tondeuse.	Rajustez le câble gainé Courroie trapézoïdale défectueuse → Atelier du service après-vente Boîte réductrice endommagée → Atelier du service après-vente
Boîte réductrice embrayée, les roues ne tournent pas	Resserrez les vis des roues Moyeu de roue défectueux → Nouvelle roue Courroie trapézoïdale défectueuse → Atelier du service après-vente

Si votre tondeuse présente des dérangements non répertoriés dans ce tableau, seul une entreprise agréée (atelier du SAV) est autorisée à les supprimer.