

D

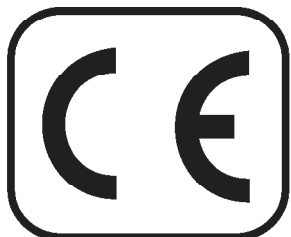







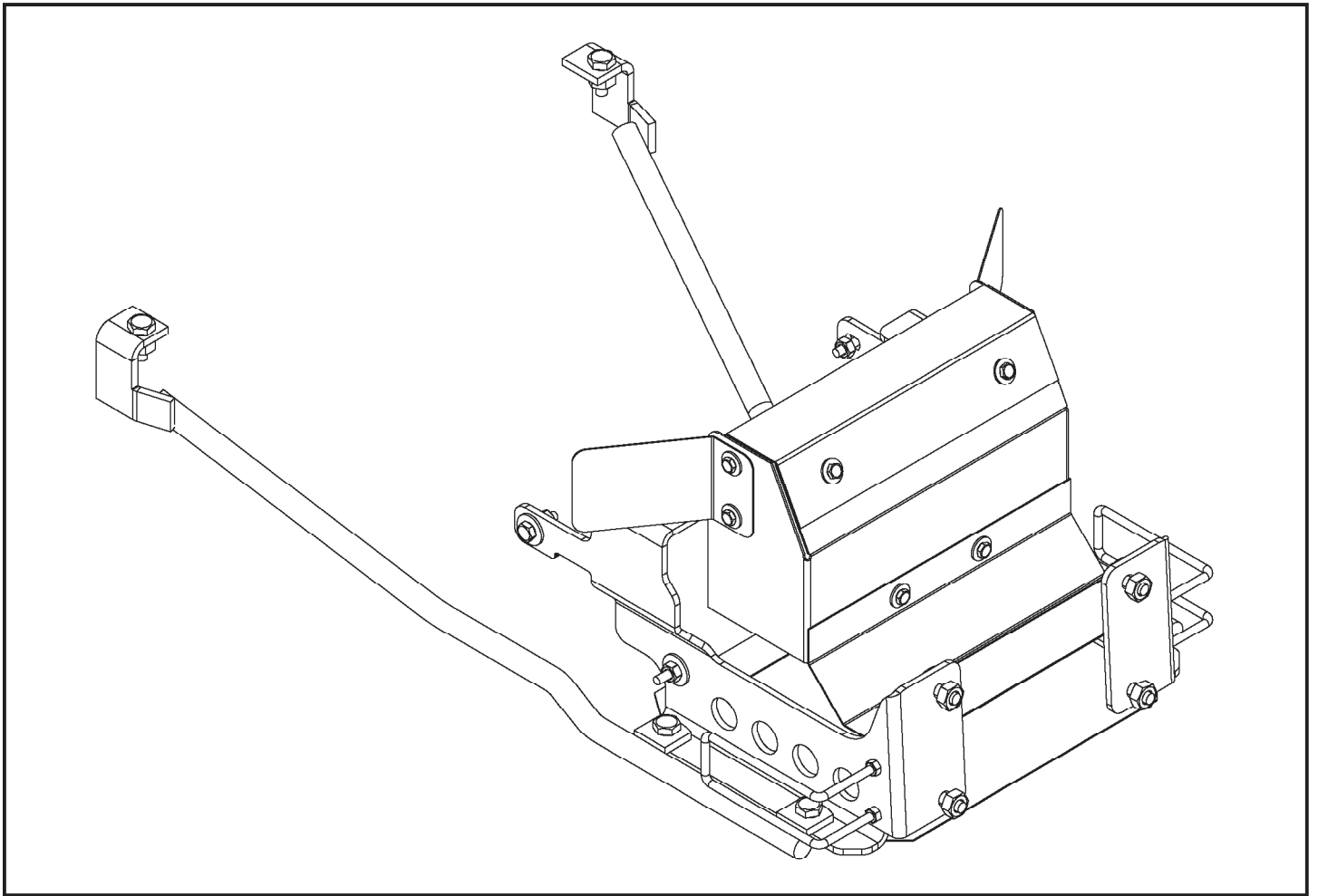

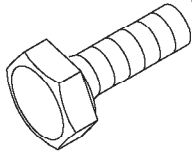

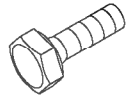
461 284
c d e f
2004

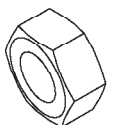
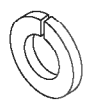
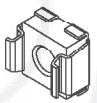

www.al-ko.com

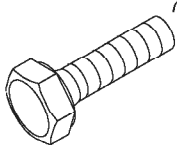
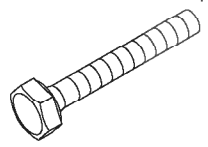

10 X  M 10 x 25 (DIN 933)	4 X  Ø 8,4 (DIN 9021)	8 X  M 6 x 16 (DIN 933)	14 X  M 6 (DIN 934)
10 X  M 10 (DIN 934)	4 X  Ø 8 (DIN 127)	2 X  Käfigmutter M6	
12 X  Ø10,5 (DIN 9021)	4 X  M 8 (DIN 934)	14 X  Ø 6,4 (DIN 9021)	
4 X  M 8 x 25 (DIN 933)	1 X  M 6 x 40 (DIN 933)	2 X  Ø 12,5 x 6,2 x 0,5	

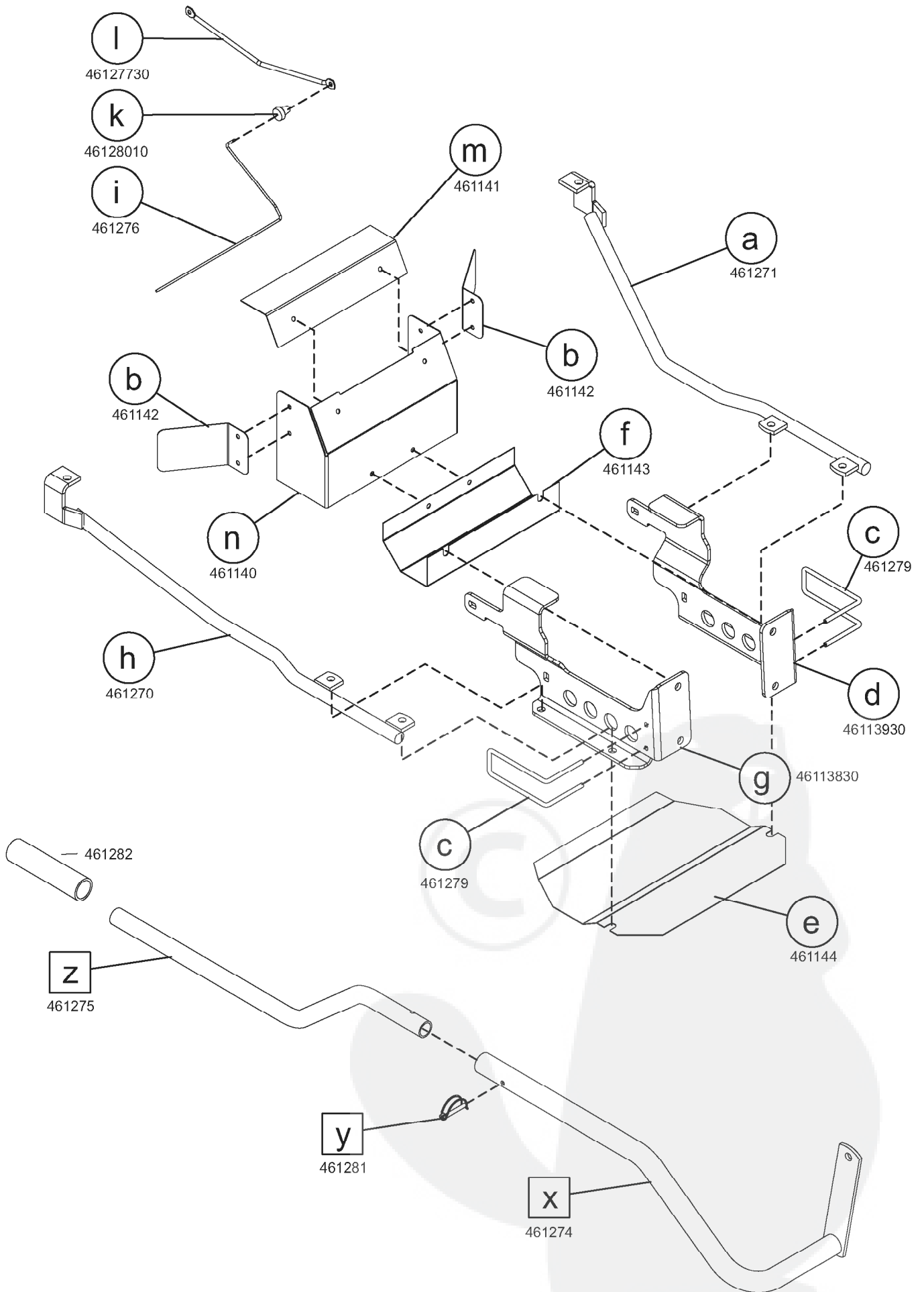

Zuordnungstabelle der Anbauteile hinsichtlich der Motorvarianten und Motorhauben

- Auswahl der Anbauteile: 1. Ermitteln des Motortyps
 2. Ermitteln der Motorhaube
 3. Auswahl der mit **X** gekennzeichneten Teile

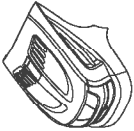
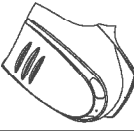
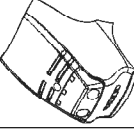
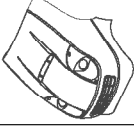
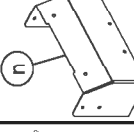
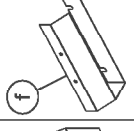
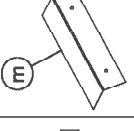
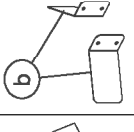
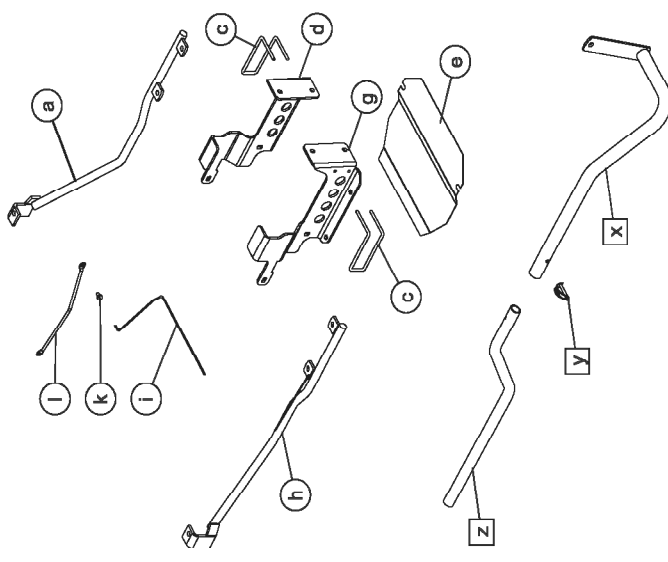
Motorvarianten	Motorhauben				benötigte Variantenteile				Grundteile, welche immer benötigt werden
									
I/C OHV 12,5 HP (AVS) I/C OHV 13 HP (AVS) I/C OHV 13,5 HP (AVS)	X	X	X	X	X	X			
I/C OHV 14,5 HP (AVS)	X	X	X	X					
INTEK 17,5 HP OHV (AVS) INTEK 17,0 HP OHV	X	X			X	X			
INTEK V-Twin 18 HP OHV INTEK V-Twin 20 HP OHV	X				X	X	X	X	
Tecumseh 10 HP - 13 HP Tecumseh 14 HP		X	X	X					
HIGH PERF. I/C 16,5 HP OHV		X	X	X					
I/C Quiet 14,5 HP OHV		X	X	X					
Diamond I/C 13 HP - 13,5 HP I/C 12,5 HP	X	X	X	X					

Mähdeckaufhängung " 2 " (separates Bestellteil Art.-Nr. 118 594) wird benötigt für: Traktoren bis Bj. November 2003, (jedoch nur für Schnellkupplung mit Antrieb) ab Bj. Dezember 2003 serienmäßig eingebaut.

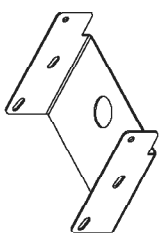

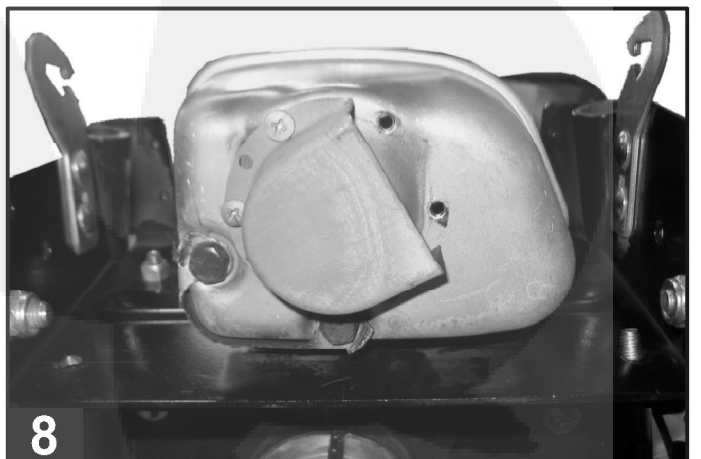
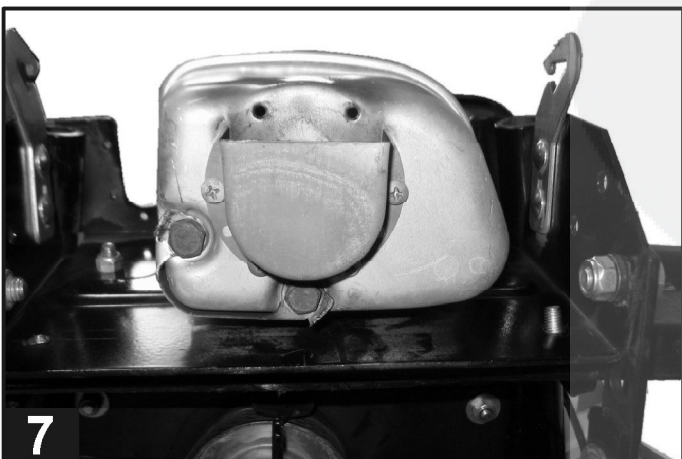
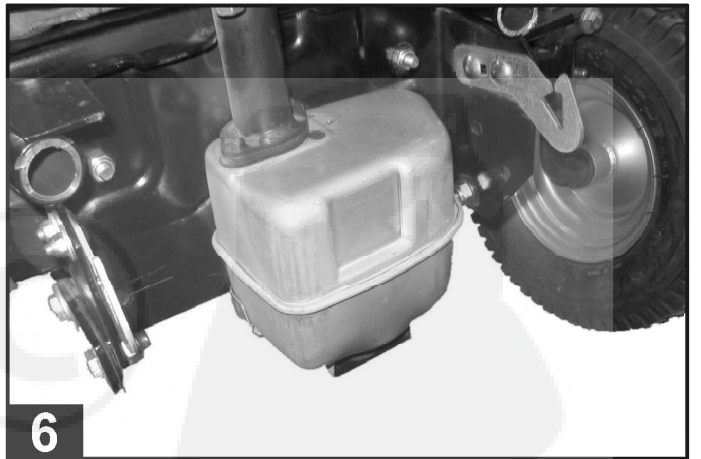
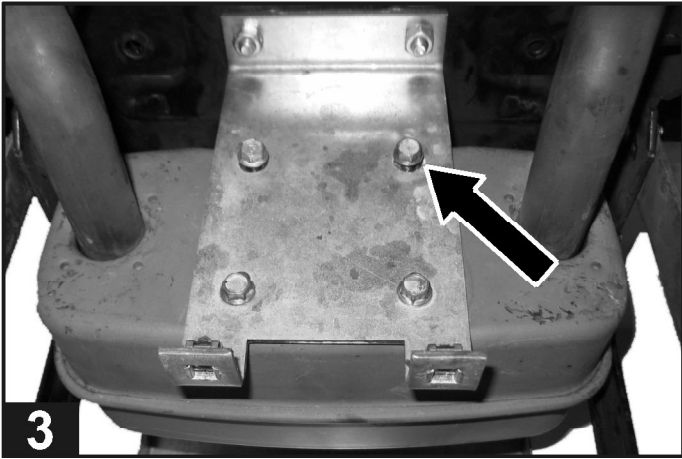
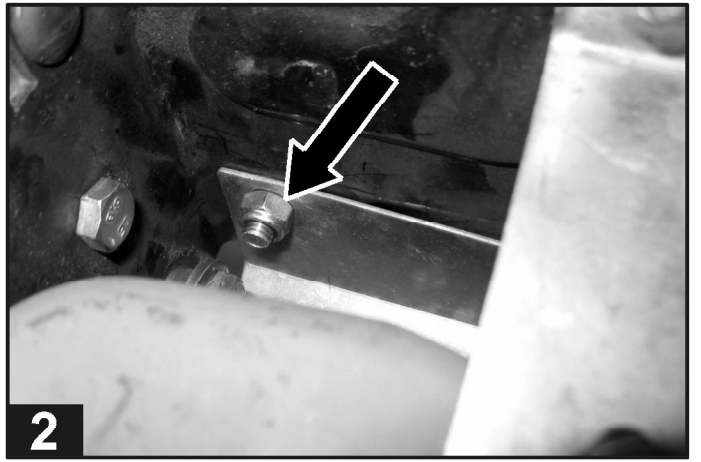
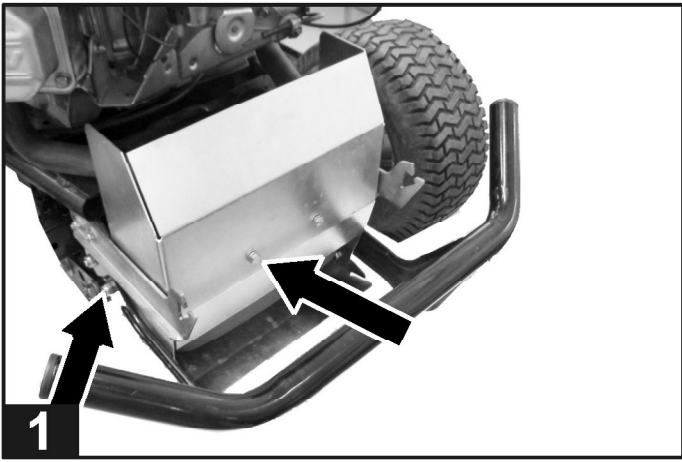

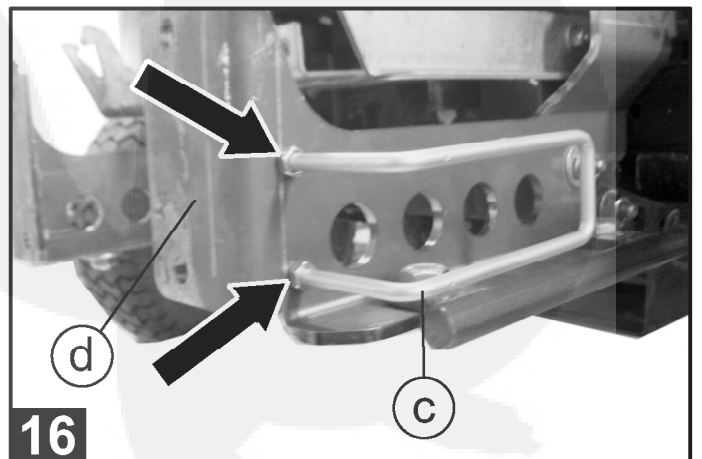
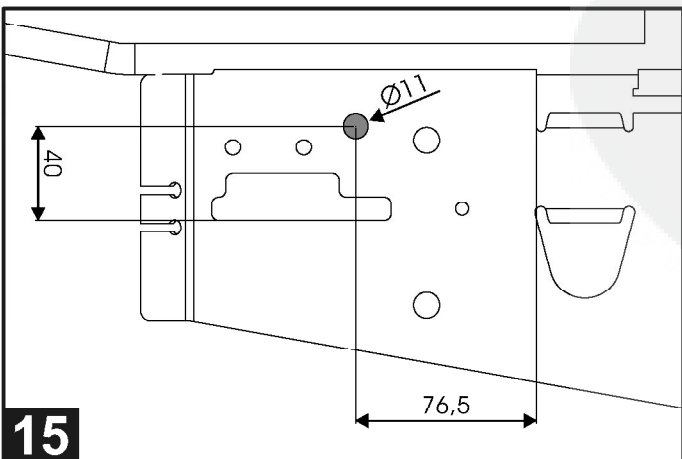
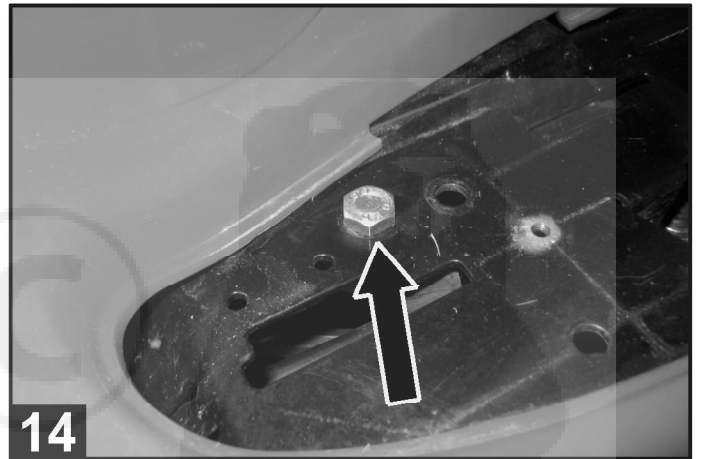
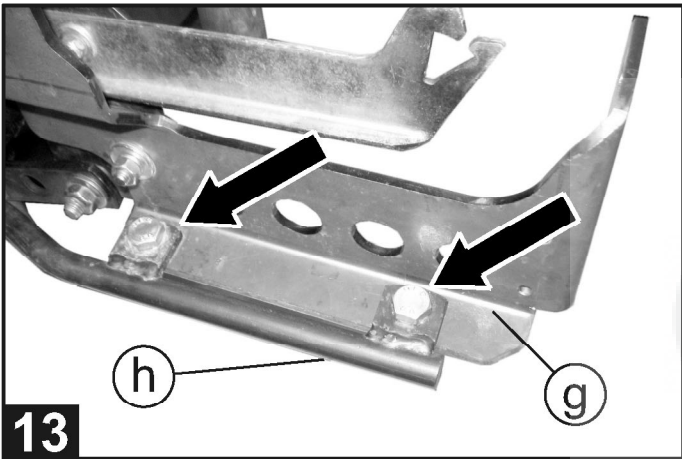
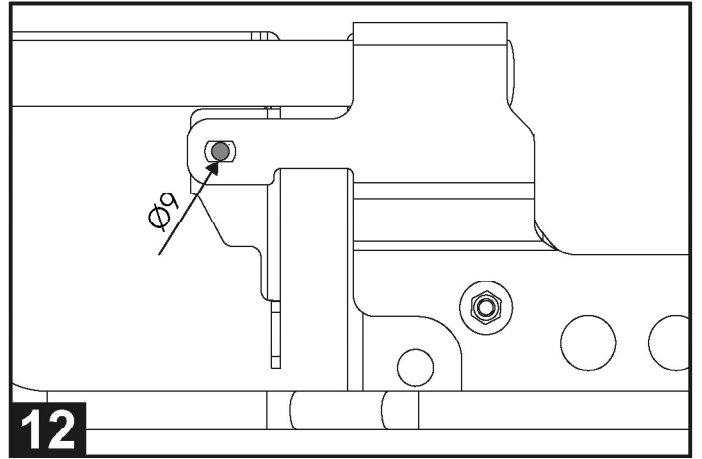
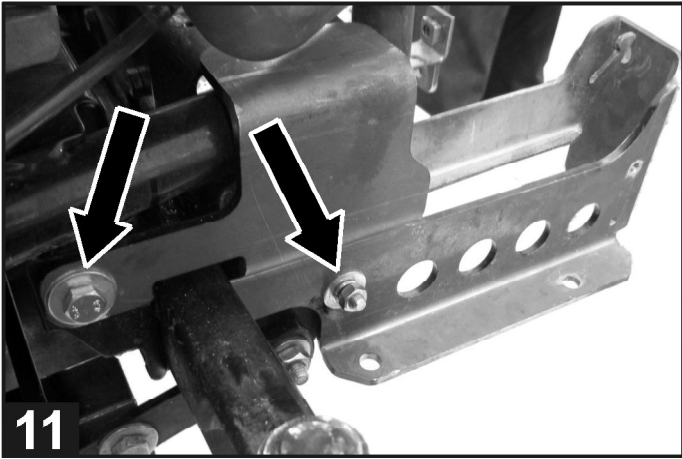
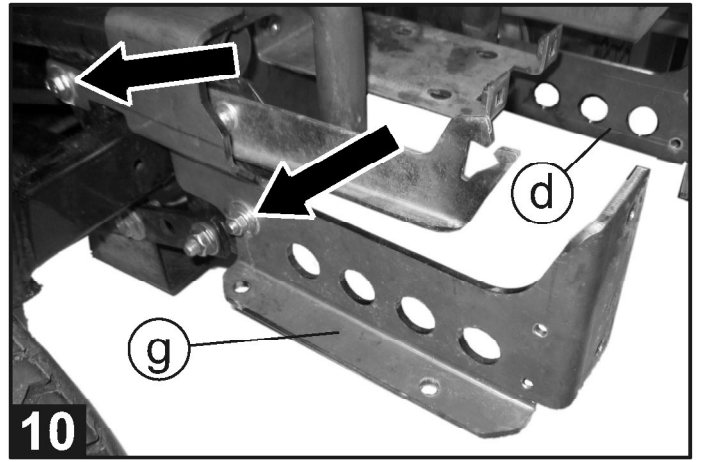
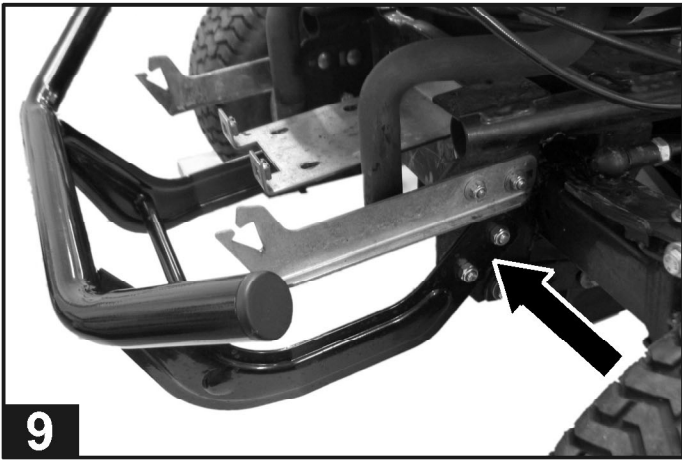

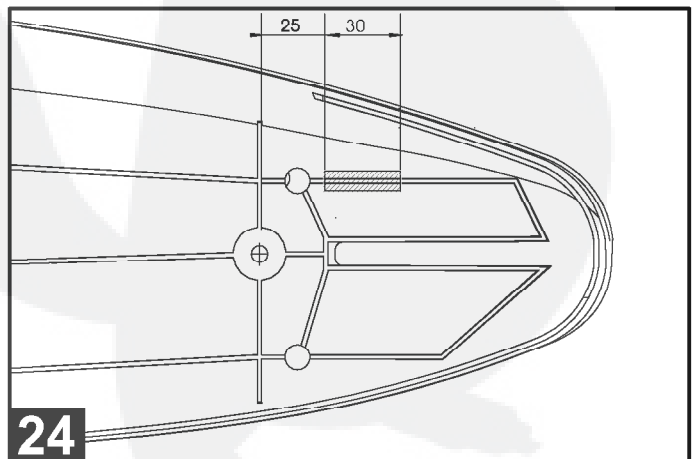
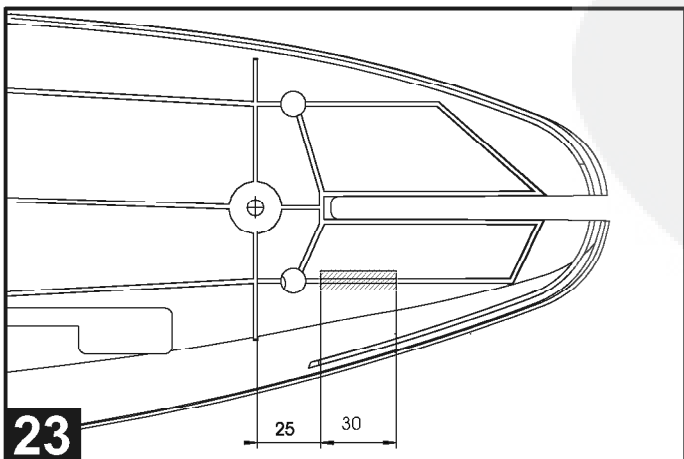
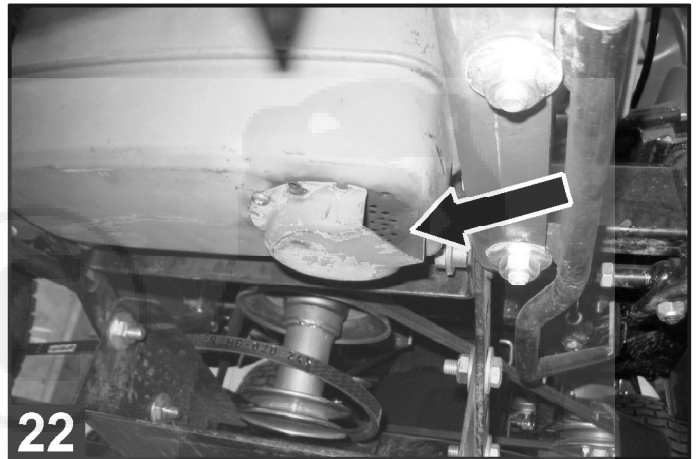
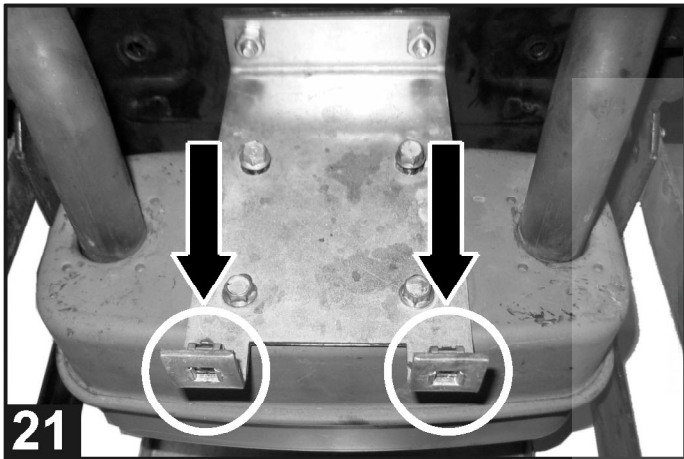
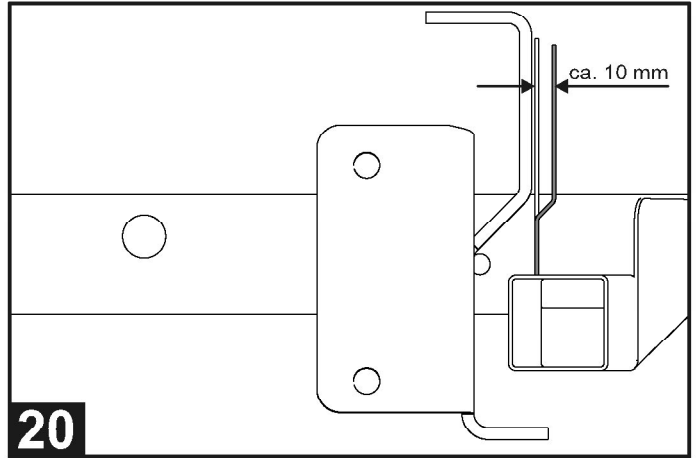
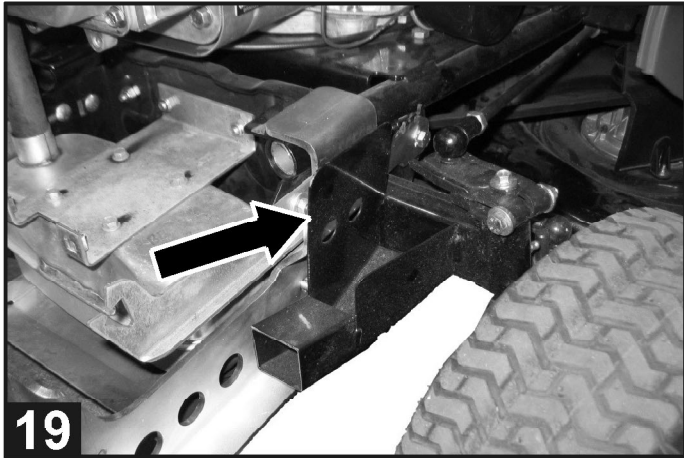
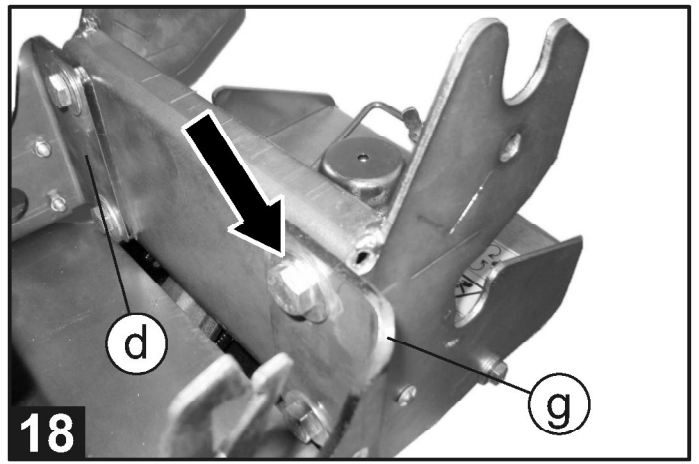
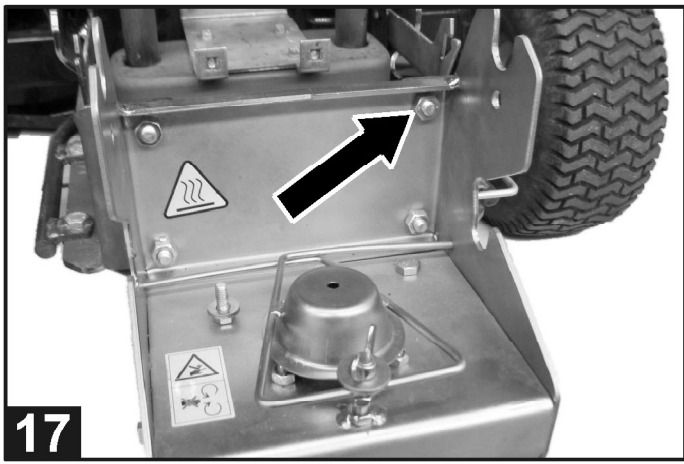

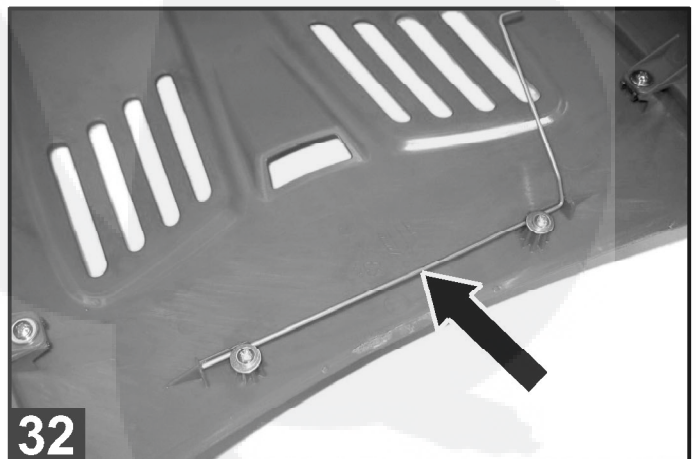
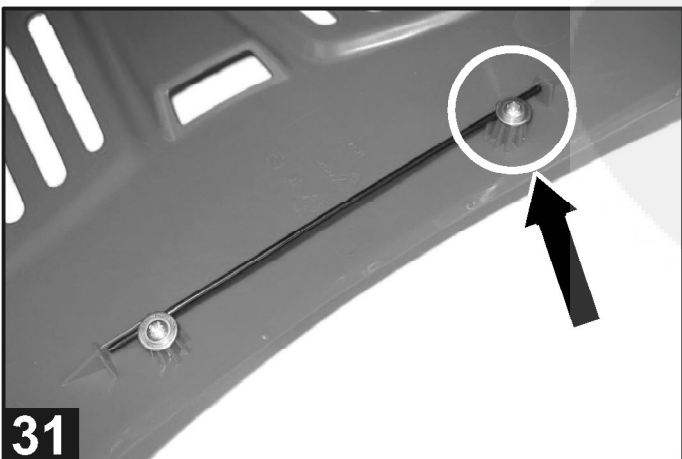
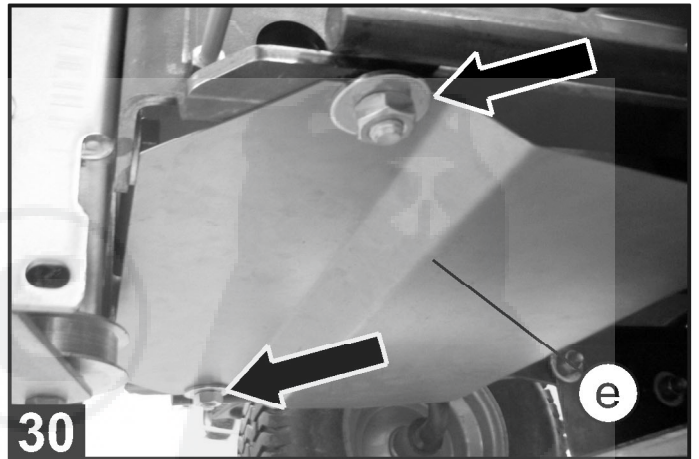
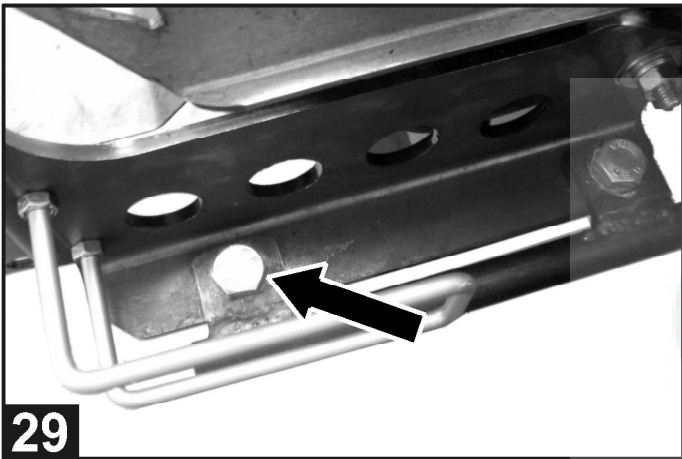
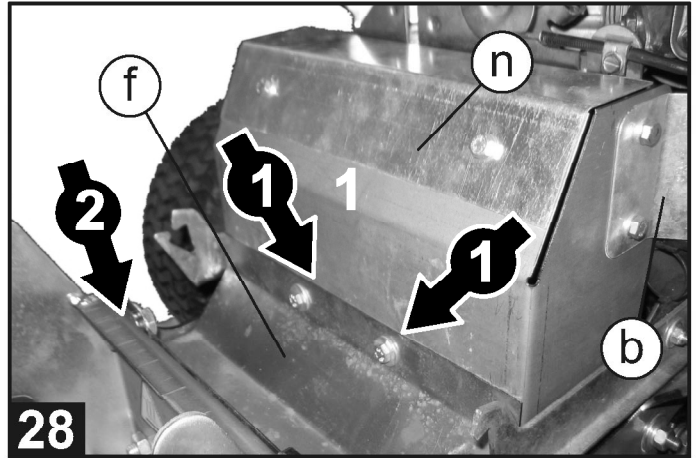
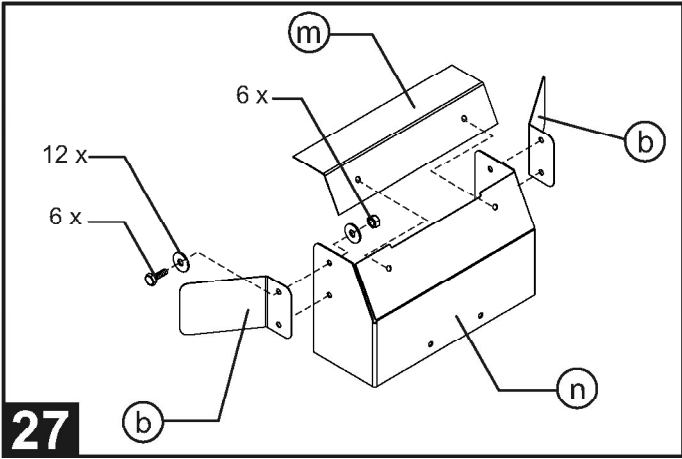
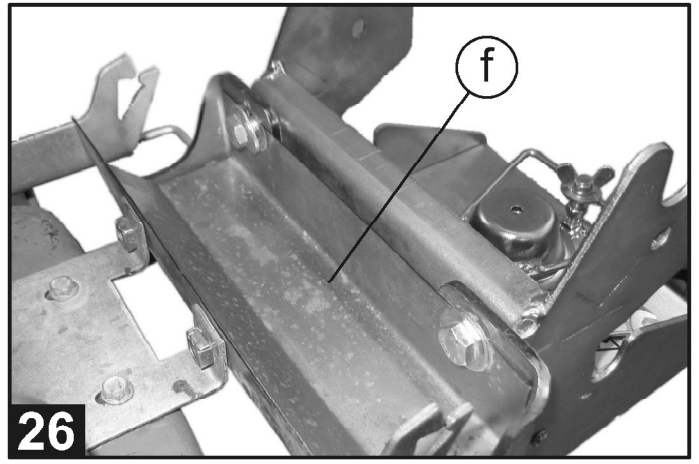
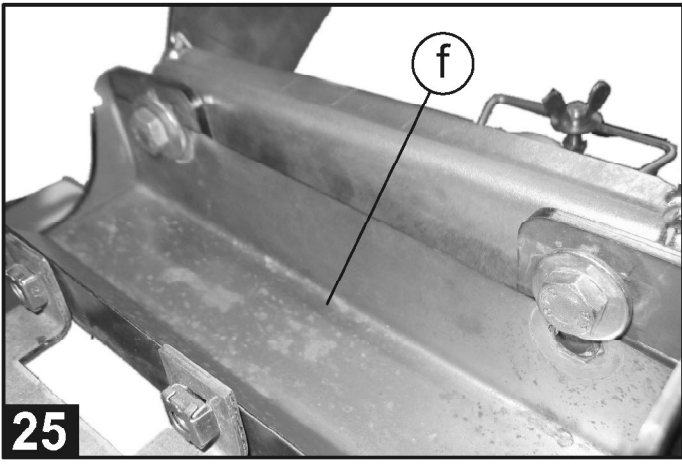

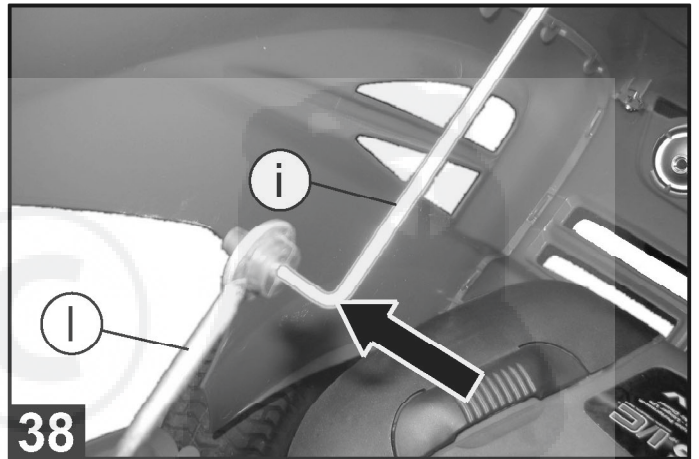
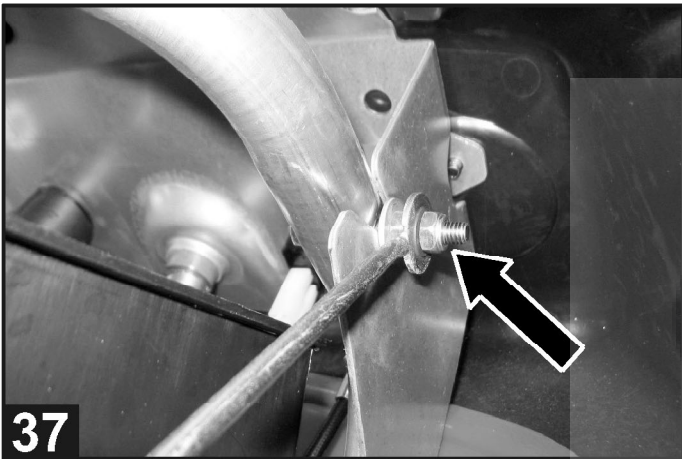
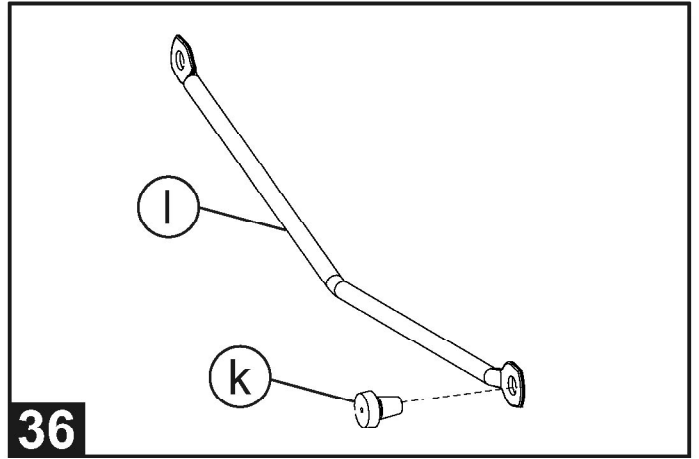
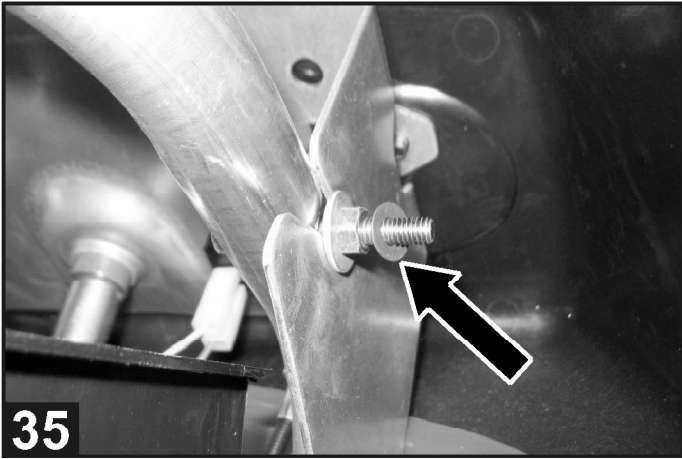
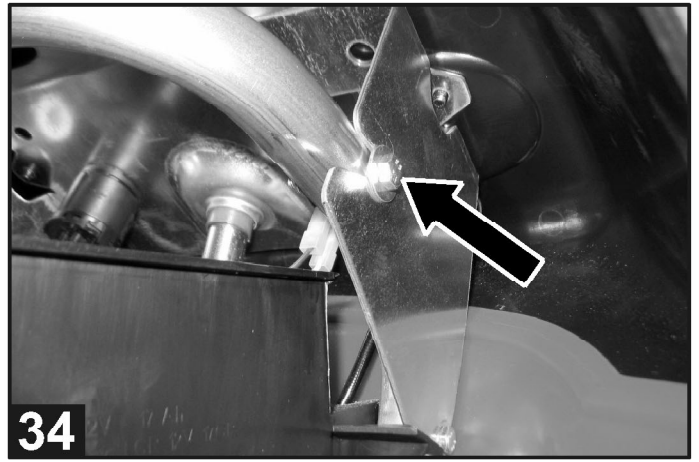
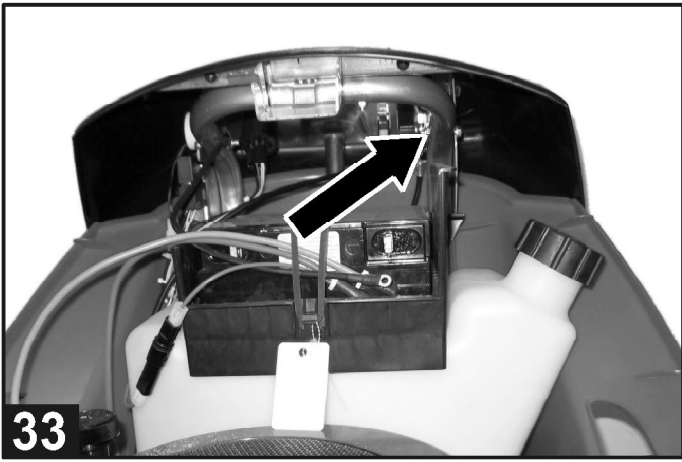

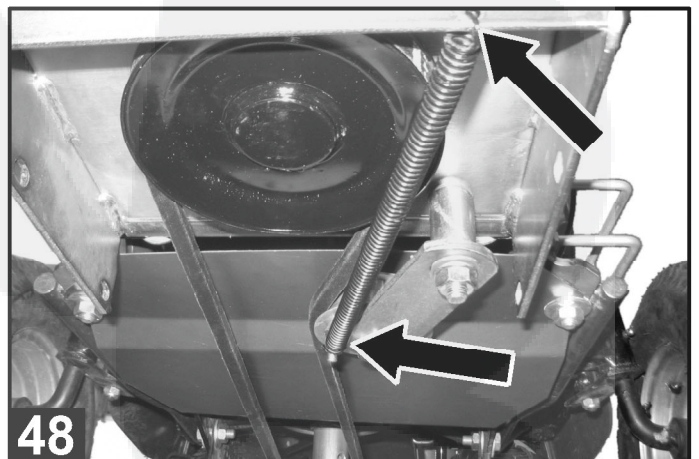
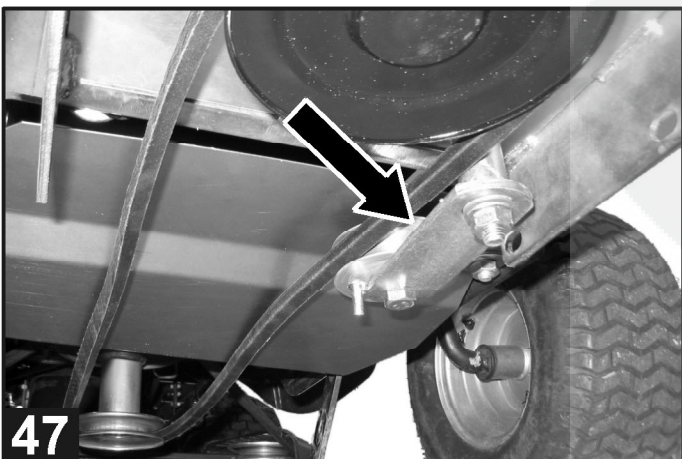
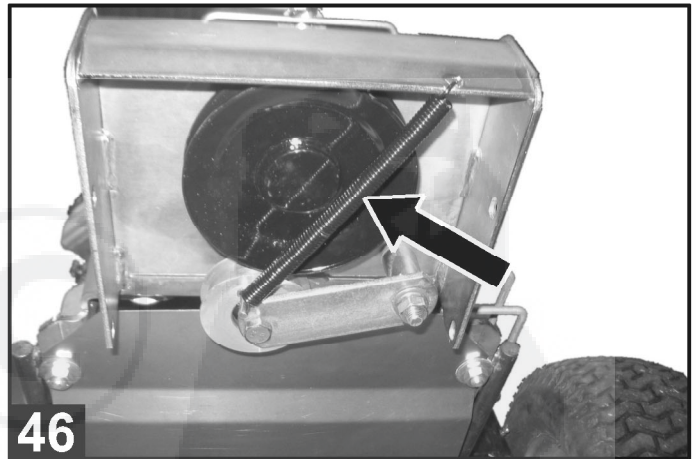
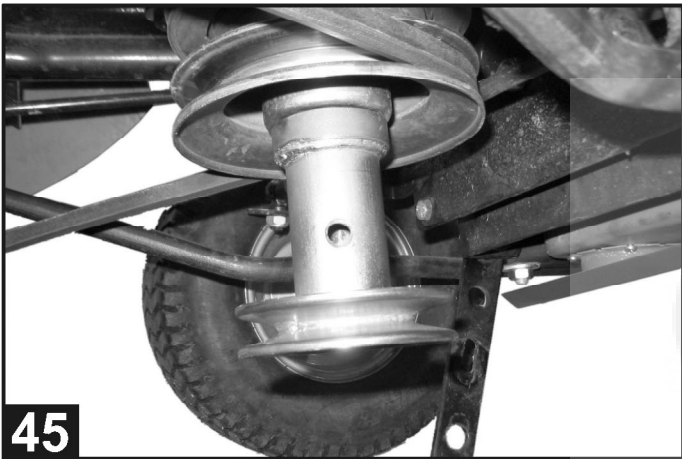
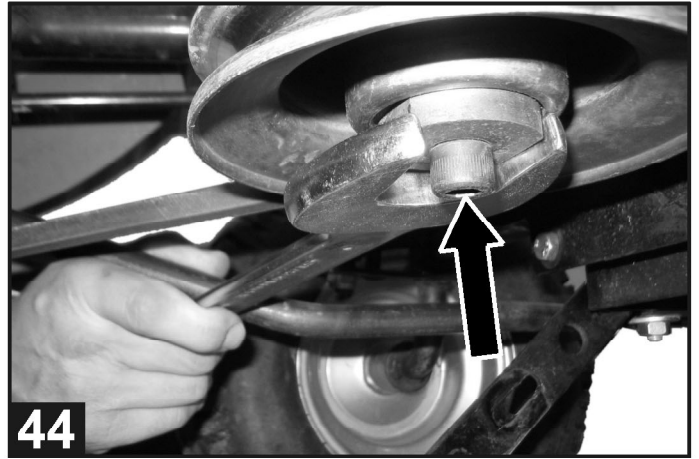
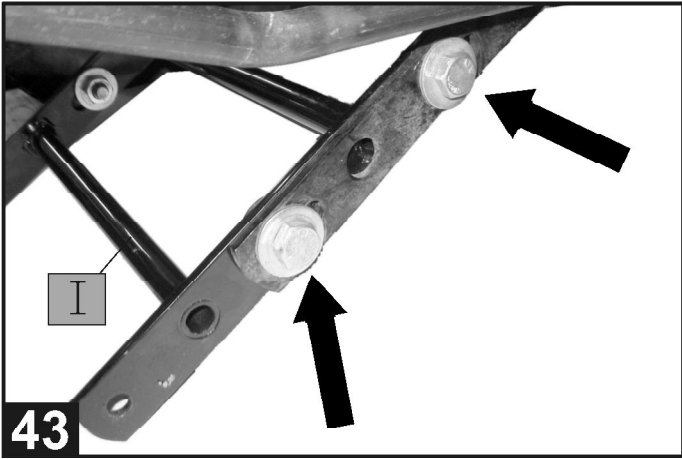
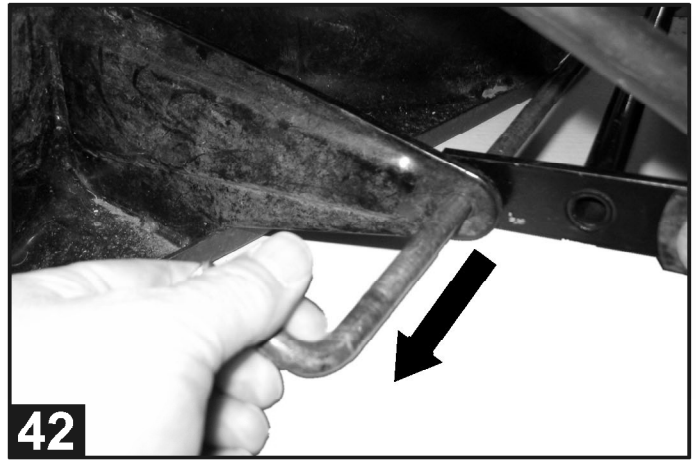
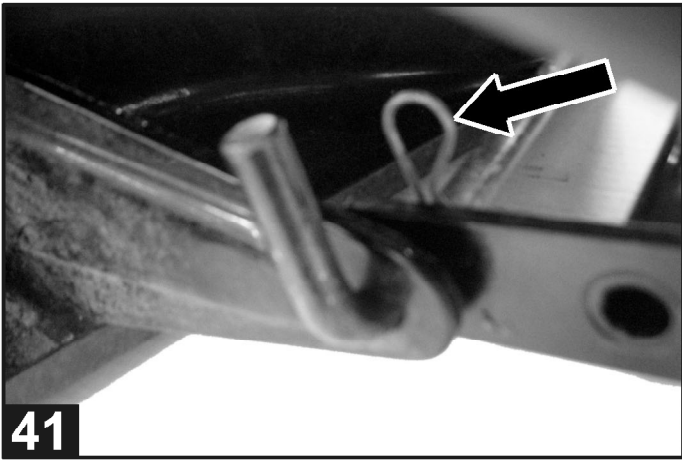

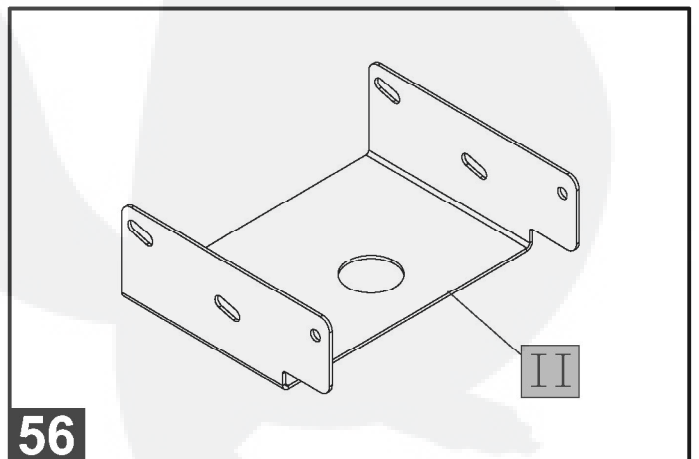
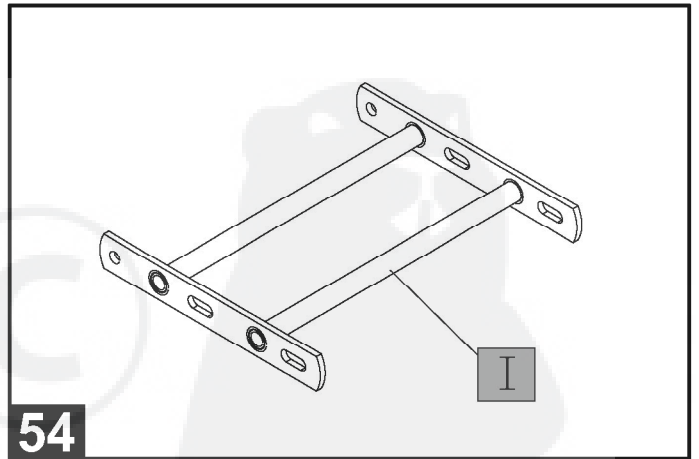
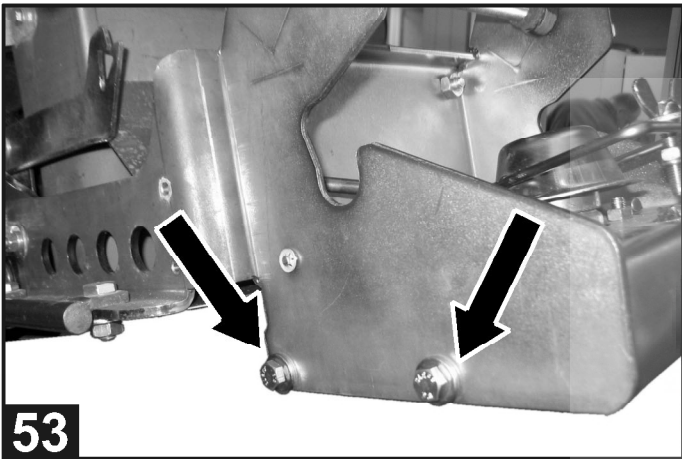
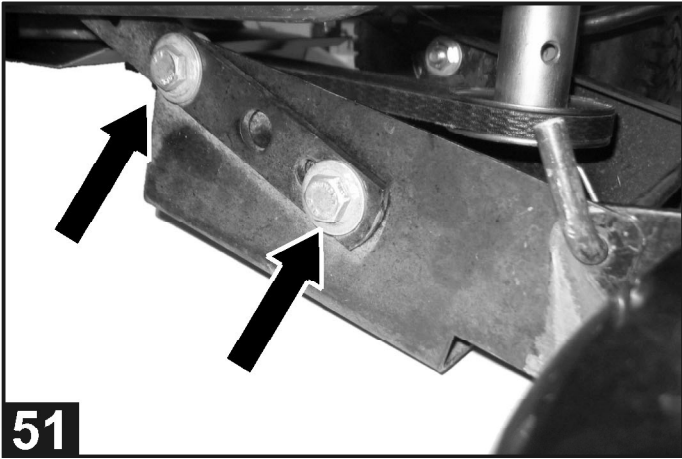
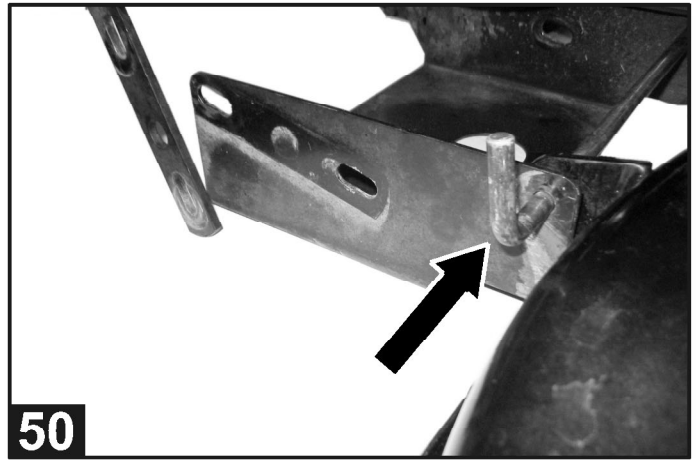
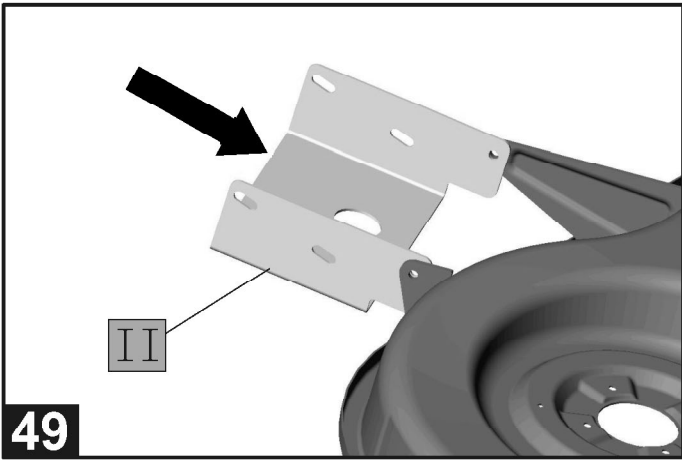

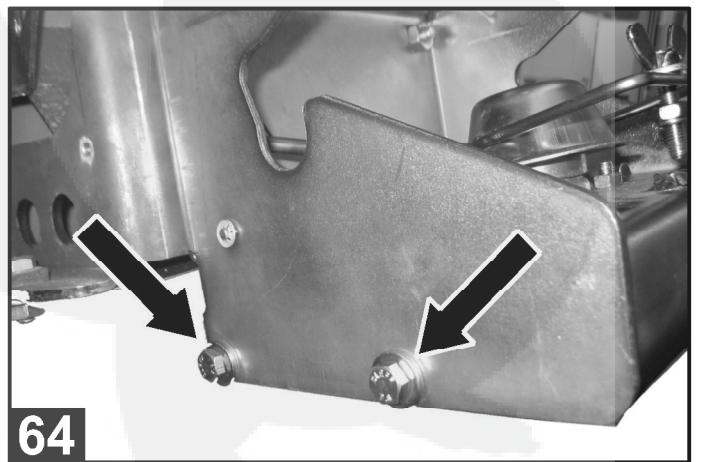
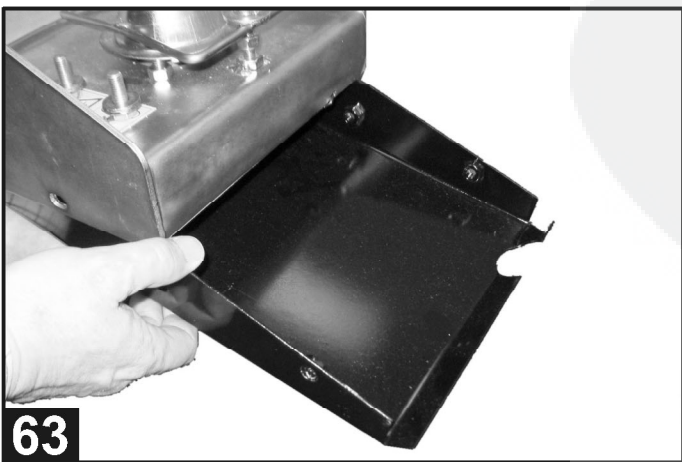
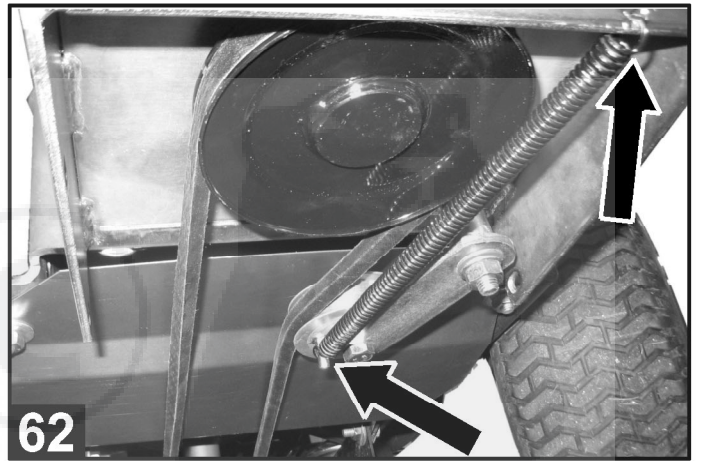
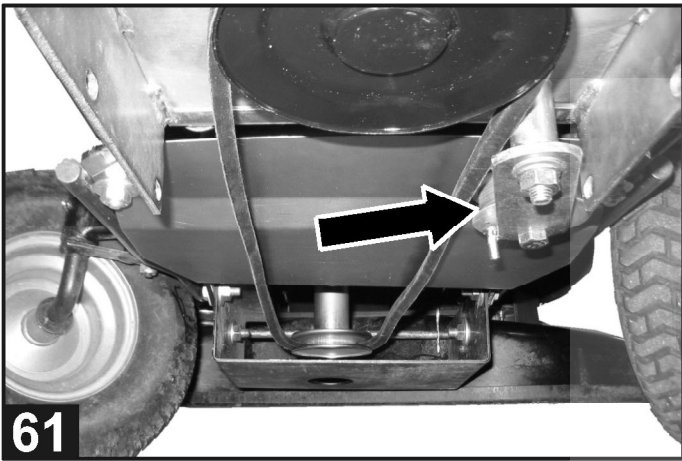
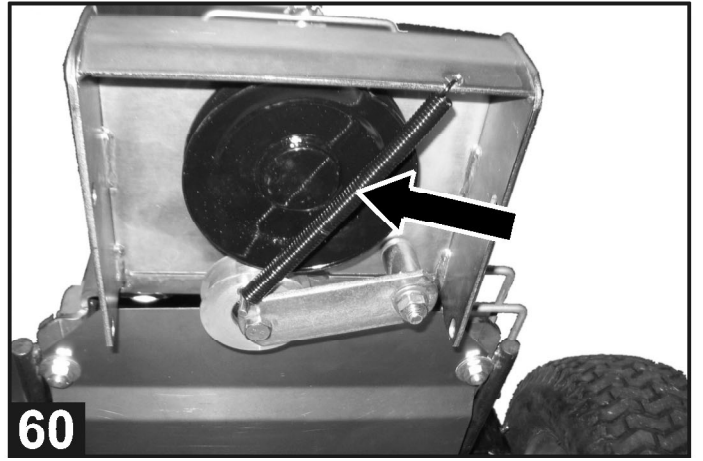
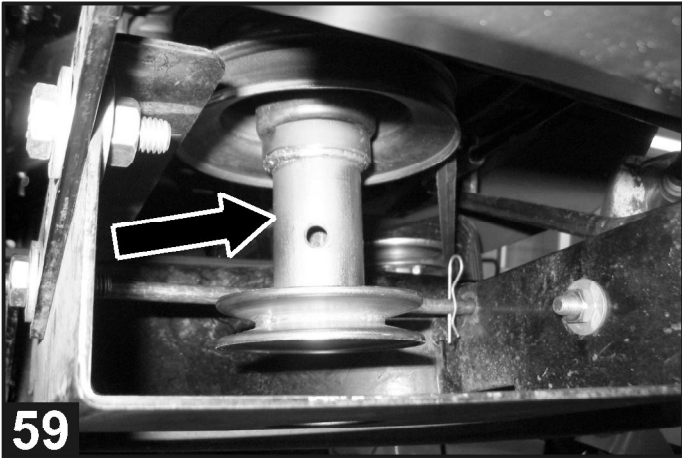
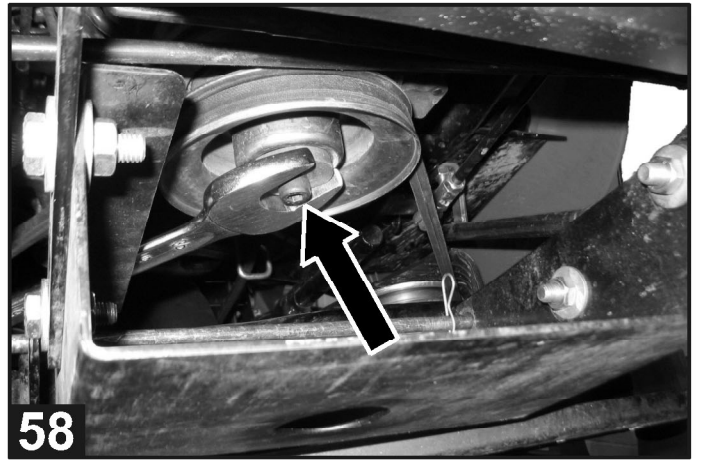
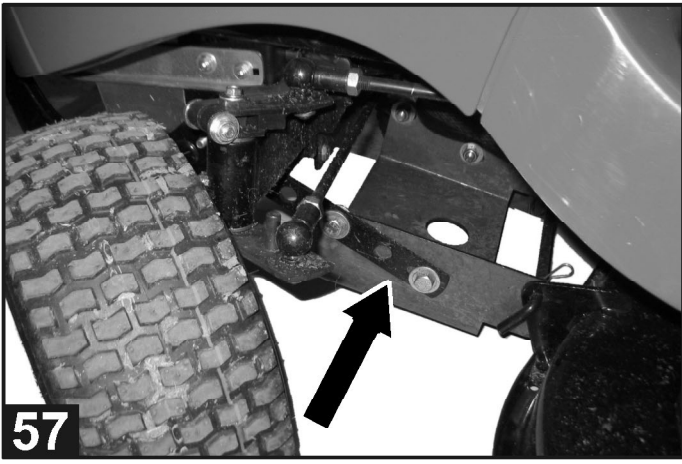

Montage Anbaurahmen für Schnellkupplung an Traktor

⚠ Der Traktor muß zur Montage des Anbaurahmens und der Schnellkupplung in technisch einwandfreiem und sauberem Zustand sein !

- Zur Montage den Traktor auf eine erhöhte Arbeitsplatte stellen.
- Die Montage nur bei kaltem Motor durchführen – ansonsten Verbrennungsgefahr.
- Den Traktor gegen unbeabsichtigtes Starten sichern – Zündschlüssel abziehen und Feststellbremse arretieren.
- Den Traktor mit Radkeilen oder ähnliches gegen Wegrollen sichern.

⚠ Eine Inbetriebnahme (auch Testbetrieb) ohne vollständige Montage ist strengstens verboten – Unfallgefahr !

Die Richtungsangaben (rechts, links, oben ...) für dieses Gerät beziehen sich vom Fahrersitz aus in Fahrtrichtung gesehen.

Die Reihenfolge der Montageschritte ist einzuhalten, da sonst eine einwandfreie Funktion nicht gewährleistet ist.

⚠ Demontierte Teile und Schrauben wiederverwenden. Außer es wird im Text darauf hingewiesen, daß keine weitere Wiederverwendung besteht.

MONTAGE

a) Montagearbeiten am Traktorrahmen

- Motorhaube öffnen.
- Kabelverbindungen von den Schweinwerfern abziehen
- Motorhaube abnehmen – die Motorhaube dazu um 1/3 schließen und aus ihrer Halterung herausnehmen.
- Trittplatten rechts und links abschrauben.
Je 2 Kreuzschlitzschrauben M6 x 12.
Auf der rechten Seite dazu den Gummischutz des Rasthebels abnehmen und Bremspedal arretieren.
Trittplatte anheben und herausnehmen.

5. Abbildung 1

- Luftleitblech (je nach Modell eingebaut) abschrauben ➔ keine Wiederverwendung !
- 6kt-Schraube M6 x 12 (4x) ➔ keine Wiederverwendung !
6kt-Sicherungsmutter M6 (2x) ➔ keine Wiederverwendung !

6. Abbildung 2

- Unteres Wärmeleitblech abschrauben ➔ keine Wiederverwendung !
- 6kt-Sicherungsmuttern M8 (2x) abschrauben und Wärmeleitblech herausnehmen.

⚠ Schrauben und Abstandshülsen eingebaut lassen !
6kt-Sicherungsmuttern wieder aufschrauben und festziehen.

7. Abbildung 3

- »Auspuff-Variante I«
Auspufftopf abschrauben
6kt-Schraube M6 x 12 (4x)

8. Abbildung 4

- »Auspuff-Variante I«
Deflektor am Auspufftopf abschrauben (4 Schrauben).

9. Abbildung 5

- »Auspuff-Variante I«
Deflektor um 60° verdrehen und wieder festschrauben.
Die Befestigung des Deflektors in dieser Position mit **3 Schrauben** !

10. Abbildung 6

- »Auspuff-Variante II«
Der Auspufftopf braucht nicht abgeschraubt werden.

11. Abbildung 7

- »Auspuff-Variante II«
Deflektor am Auspufftopf abschrauben (4 Schrauben).

12. Abbildung 8

- »Auspuff-Variante II«
Deflektor um 60° verdrehen und wieder festschrauben (4 Schrauben).
Die Auspufföffnung muß nach links in Fahrtrichtung zeigen !

13. Abbildung 9

- Stoßstange abschrauben ➔ keine Wiederverwendung !
- 6kt-Schraube M8 x 16 (4x) ➔ keine Wiederverwendung !
6kt-Sicherungsmutter M8 (4x) ➔ keine Wiederverwendung !

14. Abbildung 10

Montage Teil **d** + **g**

- Teil **d** + **g** mit Traktorrahmen verschrauben.

Teil d		(1x)
6kt-Schraube	M8 x 25	(2x)
Scheibe	Ø8 x Ø24	(2x)
Federring	Ø8	(2x)
6kt-Mutter	M8	(2x)

Teil g		(1x)
6kt-Schraube	M8 x 25	(2x)
Scheibe	Ø8 x Ø24	(2x)
Federring	Ø8	(2x)
6kt-Mutter	M8	(2x)

15. Abbildung 11

- i** • Die **oberen Schrauben von außen nach innen** durchstecken.
Die Scheibe Ø8 x Ø24 unter den Schraubenkopf montieren !
Die Muttern vorerst nur von Hand anziehen.
- i** • Die **unteren Schrauben von innen nach außen** durchstecken.
Die Muttern vorerst nur von Hand anziehen.

16. **Abbildung 12**

- i** • Je nach Modell:
Eventuell fehlende Bohrung am Traktorrahmen von
Teil **d** und **g** abbohren.

Teil **d** und **g** dazu nach oben drücken, bis diese am
Traktorrahmen anschlagen. Untere Schrauben festziehen und die
Bohrung abbohren - Eventuell Vorderrad dazu abnehmen.

17. **Abbildung 13+14**

- Montage Teil **a** + **h**

Teil **a** an Teil **d** und Trittbloch anschrauben.

Teil a		(1x)
6kt-Schraube	M10 x 25	(3x)
Scheibe	Ø10 x Ø30	(2x) - beim Trittbloch keine Scheibe
6kt-Mutter	M10	(3x)

Teil **h** an Teil **g** und Trittbloch anschrauben.

Teil h		(1x)
6kt-Schraube	M10 x 25	(3x)
Scheibe	Ø10 x Ø30	(2x) - beim Trittbloch keine Scheibe
6kt-Mutter	M10	(3x)

- i** • Die Muttern vorerst nur von Hand anziehen.

18. **Abbildung 15**

- i** • Je nach Modell:
Eventuell fehlende Bohrung am Trittbloch beidseitig
nachbohren – siehe Maßskizze.

19. **Abbildung 16**

- Montage Teil **c**

Teil **c** jeweils an Teil **d** und Teil **g** montieren.

Dazu auf jedes Gewindestück von Teil **c** 1 Mutter aufschrauben.

Teil **c** in Teil **d** und Teil **g** einstecken, Muttern aufschrauben
und verkornern.

Teil c		(2x)
6kt-Mutter	M6	(8x)

20. **Abbildung 17+18**

- Montage Schnellkupplung
Schnellkupplung an Teil **d** und Teil **g** montieren.

Schnellkupplung		(1x)
6kt-Schraube	M10 x 25	(4x)
Scheibe	Ø10 x Ø30	(4x)
6kt-Mutter	M10	(4x)

- i** • Die Schrauben von innen (Traktorseite) nach außen
durchstecken.
Die Scheiben unter den Schraubenkopf montieren.
Obere zwei Schrauben: Muttern lose aufschrauben.
Untere zwei Schrauben: Muttern fest verschrauben.

- 21. • Teil **d** + **g**, sowie Teil **a** + **h** jetzt fest verschrauben.
■ siehe Abbildung **13** + **14** --



**Vor Festziehen der Schrauben:
Schneeschild bzw. Kehrmaschine in die Schnellkupplung
einhängen und etwas nach unten drücken.
Die Schnellkupplung ist somit zum Rahmen optimal
ausgerichtet.**

Teil **d** + **g**: je 2 Schrauben

Teil **a** + **h**: je 3 Schrauben

22. **Abbildung 19+20**

- i** • Je nach Modell:
Stegblech entsprechend Maßskizze *Abbildung 20*
nacharbeiten (Kröpfung 10 mm anbringen).

23. **Abbildung 21.+22**

» für Auspuff - Variante I «

- i** • Wenn hier keine Käfigmuttern (M6) montiert sind, diese nach
innen gerichtet einbauen (im Schraubenbeutel enthalten).
- Auspufftopf wieder anschrauben
6kt-Schraube M6 x 12 (4x)



Einbauposition beachten !
Die Auspufföffnung muß nach links in Fahrtrichtung zeigen !

24. **Abbildung 23+24**

- Montage Trittplatten rechts + links

Trittplatten-Unterseite: Stege an der schraffierten Position
herausbrechen und einebnen (Freimachung für den
Schraubenkopf).

Trittplatten am Traktor aufsetzen und festschrauben.

Kreuzschlitzschraube M6 x 12 (4x)

Gummischutz des Rasthebels wieder aufstecken.

25. **Abbildung 25+26**

» für Auspuff - Variante I «

- Teil **f** einsetzen.
- i** • Die Befestigungsschrauben (M10 x 25) noch nicht festziehen.

26. **Abbildung 27**

» nur für 2 Zylinder - Motor «

- Montage Teil **n** kpl.

Teil: **n** (1x)

Teil: **m** (1x)

Teil: **b** (2x)

6kt-Schraube M6 x 16 (6x)

Scheibe Ø6 x Ø18 (12x)

6kt-Mutter M6 (6x)

» für 1 Zylinder - Motor «

nur Teil **n** (= Einzelteil)

27. **Abbildung 28**

- 1. Teil **n** bzw. Teil **n** kpl. einsetzen und mit Teil **f** verschrauben.
6kt-Schraube M6 x 16 (2x)
Scheibe Ø6 x Ø18 (2x)
- 2. Teil **f** mit Schnellkupplung festschrauben.

28. **Abbildung 29**

Die vordere Schraube von Teil **a** und Teil **h** lösen.

29. **Abbildung 30**

- Teil **e** unten einsetzen und festschrauben.

b) Montagearbeiten an und unter der Motorhaube

Motorhaube – Innenseite:

30. **Abbildung 31**

- rechte Schraube lösen (ca. 1½ Umdrehungen)
Strebe herausnehmen ➔ keine Wiederverwendung !

31. **Abbildung 32**

- Abgewinkelte Strebe - Teil **i** - einsetzen.



Einbauposition beachten! Schraube wieder festziehen.

Unterhalb dem Armaturenbrett:

32. **Abbildung 33+34**

- 6kt-Schraube M6 x 35 herausdrehen ➔ keine Wiederverwendung !
Mutter und Scheibe wiederverwenden.

33. **Abbildung 35**

- 1. 6kt-Schraube M6 x 40 von innen nach außen durchstecken.
- 2. Mit Scheibe und Mutter wieder festschrauben.
- 3. Tellerfeder Ø6 auf die Schraube aufstecken.

34. **Abbildung 36**

- Teil **k** (= Gummitülle) in Teil **l** einsetzen.



Einbauposition beachten!

35. **Abbildung 37**

- 1. Teil **l** auf die Schraube schieben.



Einbauposition beachten – die Abknickung zeigt nach unten.

- 2. Tellerfeder Ø6 aufstecken.
- 3. 6kt-Sicherungsmutter M6 aufschrauben bis zum Festsitz – danach ¼ Umdrehung zurückdrehen.

- 36. • Motorhaube in die Haltearme einsetzen.
• Kabelverbindungen zu den Schweinwerfern wieder aufstecken.

37. **Abbildung 38**

- Teil **l** mit Strebe **i** zusammenstecken und Motorhaube schließen.

Die Teile **x**, **y** und **z** sind Bedienteile für Zusatzgeräte z. B.:
Schneeschild, Kehrmaschine
Dazu die jeweilige Bedienungsanleitung des Zusatzgerätes beachten.

Symbole am Anbaurahmen



**Schutzeinrichtung nicht öffnen !
Verletzungsgefahr !**



**Vorsicht - Heiße Oberfläche !
Verbrennungsgefahr !**

Montage Antriebssatz für Schnellkupplung mit Antrieb

für Rasentraktoren mit Mähdeckaufhängung **I**

bis Baujahr November 2003

Zur Montage des Antriebssatzes ist die **Mähdeckaufhängung II** (separates Zubehörteil) notwendig.

! Der Traktor muß zur Montage des Antriebssatzes in **technisch einwandfreiem und sauberem Zustand sein.**

i **Reifendruck überprüfen !**

Alle Reifen müssen den gleichen Reifendruck aufweisen.
Empfohlener Reifendruck entsprechend Bedienungsanleitung:
1,4 – 1,6 bar.

- Zur Montage den Traktor auf eine erhöhte Arbeitsplatte stellen.
- Damit das Mähdeck korrekt eingestellt werden kann, muß der Traktor auf einer waagrechten und ebenen Unterlage stehen. Alle Räder müssen auf gleicher Höhe sein.
- Die Montage nur bei kaltem Motor durchführen – ansonsten Verbrennungsgefahr.
- Den Traktor gegen unbeabsichtigtes Starten sichern – Zündschlüssel abziehen und Feststellbremse arretieren.
- Den Traktor mit Radkeilen oder ähnliches gegen Wegrollen sichern.

! Eine **Inbetriebnahme (auch Testbetrieb) ohne vollständige Montage ist strengstens verboten – Unfallgefahr !**

Die Richtungsangaben (rechts, links, oben ...) für dieses Gerät beziehen sich vom Fahrersitz aus in Fahrtrichtung gesehen.

Die Reihenfolge der Montageschritte ist einzuhalten, da sonst eine einwandfreie Funktion nicht gewährleistet ist.

! Demontierte Teile und Schrauben wiederverwenden. Außer es wird im Text darauf hingewiesen, daß keine weitere Wiederverwendung besteht.

i Antriebssatz kpl. :

- 1x Schutzblech
- 1x Keilriemenscheibe
- 1x Keilriemen A/13 x 8 x 1430(Lw)
- 1x 6kt-Schraube $7/16'' - 20 \text{ UNF} \times 3\frac{1}{2}''$
- 4x 6kt-Schraube M 8 x 20
- 4x Scheibe $\varnothing 8 \times \varnothing 20 \times 3,5$
- *****
- 1x Mähdeckaufhängung **II** (separates Zubehörteil)

** MONTAGE **

1. • Mähdeck absenken und unterlegen.

Zum Unterlegen 2 gleich starke Profile (**40 mm hoch**) verwenden.
Die Unterlegprofile jeweils längs, bzw. quer unter dem Mähdeck positionieren.
Diese dienen zum Einstellen und Justieren des Mähdecks.

2. * Abbildung 41

- Federstecker abziehen.

3. * Abbildung 42

- Stange der Mähdeckaufhängung herausziehen.

4. * Abbildung 43

- Mähdeckaufhängung **I** abschrauben → keine Wiederverwendung!

6kt-Schraube	M10 x 30	(4x)
Scheibe	$\varnothing 10 \times \varnothing 30$	(8x)
6kt-Sicherungsmutter	M10	(4x)

(Schrauben, Scheiben und Muttern wiederverwenden.)

5. * Abbildung 44

- Innensechskantschraube ($7/16'' - 20 \text{ UNF}$) an der Motor-Keilriemenscheibe herausdrehen → keine Wiederverwendung !

i Erforderliches Werkzeug:

Maulschlüssel	SW 36
Stiftschlüssel	SW 8 mm, oder $SW \frac{3}{8}'' (= 9,5 \text{ mm})$.

6. * Abbildung 45

- Keilriemenscheibe des Antriebssatzes unter die Motor-Keilriemenscheibe anschrauben.

6kt-Schraube $7/16'' - 20 \text{ UNF} \times 3\frac{1}{2}''$ (1x)

i SW = 16 mm

Anzugsdrehmoment: 55 – 60 Nm.

Riemenscheibe des Antriebssatzes mit passendem Dorn $\varnothing 8-9 \text{ mm}$ gegen Verdrehen festhalten.

7. * Abbildung 46

- Zugfeder aushängen und abnehmen.

8. * Abbildung 47

- Keilriemenspanner wegschwenken und Keilriemen auf die Keilriemenscheiben auflegen.

! **Nur bei abgezogenem Zündschlüssel an den Keilriemenscheiben drehen !!!**

9. * Abbildung 48

- Zugfeder wieder einhängen.

10. * Abbildung 49

- Mähdeckaufhängung **II** montieren.

Die Mähdeckaufhängung muß innerhalb der Anschweißlaschen des Mähdecks sein.

11. * Abbildung 50

- Stange wieder durchstecken und mit Federstecker sichern.

12. * Abbildung 51

- Mähdeckaufhängung festschrauben.

Schrauben, Scheiben und Muttern → siehe Position 4.

i Das Mähdeck muß gleichmäßig auf den Unterlegprofilen aufliegen, bevor die Schrauben festgezogen werden.

13. * Abbildung 52+53

- Montage Schutzblech

6kt-Schraube	M8 x 20	(4x)
Scheibe	$\varnothing 8 \times \varnothing 20 \times 3,5$	(4x)

Die Scheiben unter den Schraubenkopf montieren.

Montage Antriebssatz

für

Schnellkupplung mit Antrieb

für Rasentraktoren mit Mähdeckaufhängung **II**

ab Baujahr Dezember 2003

I Entsprechend dem Stand des technischen Fortschrittes kann am Rasentraktor bis zum Baujahr <<Ende November 2003>> die

Mähdeckaufhängung **I** * Abbildung **54**+**55** oder

Mähdeckaufhängung **II** * Abbildung **56**+**57** eingebaut sein.

Vor Montage bitte überprüfen welche Mähdeckaufhängung am Rasentraktor ab Werk eingebaut wurde.

i Ist die Mähdeckaufhängung **I** eingebaut, wird zur Montage des Antriebssatzes die Mähdeckaufhängung **II** (separates Zubehörteil) benötigt - die Montage des Antriebssatzes für die Schnellkupplung erfolgt dann nach Ausführung: bis Baujahr November 2003.

** Montage mit Mähdeckaufhängung **II** **

I Der Traktor muß zur Montage des Antriebssatzes in technisch einwandfreiem und sauberem Zustand sein.

- Zur Montage den Traktor auf eine erhöhte Arbeitsplatte stellen.
- Die Montage nur bei kaltem Motor durchführen – ansonsten Verbrennungsgefahr.
- Den Traktor gegen unbeabsichtigtes Starten sichern – Zündschlüssel abziehen und Feststellbremse arretieren.
- Den Traktor mit Radkeilen oder ähnliches gegen Wegrollen sichern.

I Eine Inbetriebnahme (auch Testbetrieb) ohne vollständige Montage ist strengstens verboten – Unfallgefahr !

Die Richtungsangaben (rechts, links, oben ...) für dieses Gerät beziehen sich vom Fahrersitz aus in Fahrtrichtung gesehen.

Die Reihenfolge der Montageschritte ist einzuhalten, da sonst eine einwandfreie Funktion nicht gewährleistet ist.

I Demontierte Teile und Schrauben wiederverwenden. Außer es wird im Text darauf hingewiesen, daß keine weitere Wiederverwendung besteht.

i Antriebssatz kpl. :

- 1x Schutzblech
- 1x Keilriemenscheibe
- 1x Keilriemen A/13 x 8 x 1430(Lw)
- 1x 6kt-Schraube $7/16'' - 20 \text{ UNF} \times 3\frac{1}{2}''$
- 4x 6kt-Schraube M 8 x 20
- 4x Scheibe $\varnothing 8 \times \varnothing 20 \times 3,5$

** MONTAGE **

1. • Mähdeck in die höchste Stellung anheben.
In dieser Stellung fluchtet das Loch der Mähdeckaufhängung mit der Motor-Keilriemenscheibe.

2. * Abbildung **58**

- Innensechskantschraube ($7/16'' - 20 \text{ UNF}$) an der Motor-Riemenscheibe herausdrehen → keine Wiederverwendung !

i Erforderliches Werkzeug:

- Maulschlüssel SW 36
- Stiftschlüssel SW 8 mm, oder SW $3/8'' (= 9,5 \text{ mm})$.

3. * Abbildung **59**

- Keilriemenscheibe des Antriebssatzes unter die Motor-Keilriemenscheibe anschrauben.

6kt-Schraube $7/16'' - 20 \text{ UNF} \times 3\frac{1}{2}''$ (1x)

i SW = 16 mm

Anzugsdrehmoment: 55 – 60 Nm.

Riemenscheibe des Antriebssatzes mit passendem Dorn $\varnothing 8-9 \text{ mm}$ gegen Verdrehen festhalten.

4. * Abbildung **60**

- Zugfeder aushängen und abnehmen.

5. * Abbildung **61**

- Keilriemenspanner wegschwenken und Keilriemen auf die Keilriemenscheiben auflegen.

I Nur bei abgezogenem Zündschlüssel an den Keilriemenscheiben drehen !!!

6. * Abbildung **62**

- Zugfeder wieder einhängen.

7. * Abbildung **63**+**64**

- Montage Schutzblech

6kt-Schraube M8 x 20 (4x)

Scheibe $\varnothing 8 \times \varnothing 20 \times 3,5$ (4x)

Die Scheiben unter den Schraubenkopf montieren.

AL-KO Service international

<http://www.al-ko.com>, <http://wap.al-ko.com>

- (D) oder wenden Sie sich an Ihren Fachhändler bzw. an eine der angegebenen Telefon- oder Faxnummern
- (GB) or get in touch with your dealer or one of the telephone or fax numbers stated
- (F) ou bien contactez votre revendeur spécialisé ou le numéro de téléphone / fax suivant
- (I) oppure rivolgetevi al vostro rivenditore autorizzato o a uno dei numeri di telefono o fax indicati
- (NL) of wendt u zich tot uw vakhandelaar of tot één van de aangegeven telefoon- of faxnummers.
- (E) o bien diríjase a su concesionario o a alguno de los números de teléfono o telefax que se indican
- (P) ou dirija-se ao seu Agente Especializado ou a um dos números de telefone ou fax indicados
- (H) vagy forduljon szakeladójához ill. vagy hívja fel az alább megadott telefon- vagy faxszámok egyikét
- (PL) lup należy zwrócić się do Państwa fachowego sklepu lub zadzwonić na podany telefon lub wysłać faks
- (CZ) nebo se obraete na Vašeho odborného prodejce, příp. zvolte jedno z uvedených čísel telefonu nebo faxu
- (SK) alebo sa obráťte na Vašu odbornú predajňu resp. na jedno z udaných telefónnych alebo fasových čísiel
- (RUS) или обратитесь в торговую организацию, в которой Вы приобрели Ваше изделие, или позвоните (отправьте факс) по указанным номерам
- (GR) ή απευθύνεστε στο ειδικό κατάστημα, απ' όπου αγοράσατε το μηχανήμα ή αντίστοιχα σε έναν από τους αναφερόμενους αριθμούς τηλεφώνου ή φαξ
- (TR) Ayrıca satıcınıza başvurabilir yada verilmiş olan telefon/faks numaralarını arayabilirsiniz
- (S) eller vänd Dig till Din fackhandlare alt. ring ett av de angivna telefon - eller faxnumren
- (N) eller ta kontakt med din forhandler hhv. med ett av de oppgitte telefon- eller telefaxnumre
- (DK) kontakt din forhandler eller vælg et af de angivne telefon- eller faxnumre
- (FIN) tai ota yhteys paikalliseen alan liikkeeseen tai johonkin mainituista puhelin- tai faxnumeroista



AL-KO Service international

<http://www.al-ko.com>, <http://wap.al-ko.com>

		Tel.	Fax
D	AL-KO Geräte GmbH	+49 (0)8221 203-0	+49 (0)8221 203138
A	AL-KO Kober GmbH	+43 (0)3578 4034 227	+43 (0)3578 4034 38
CH	AL-KO Kober AG	+41 (0)5641 83150	+41 (0)5641 83160
GB	Garden Power Distribution	+44 19 63 82 80 50	+44 19 63 82 80 52
F	AL-KO S.A.	+33 385 763500	+33 385 763588
I	SIGMA Spa.	+39 039 9329311	+39 039 9329395
NL	Mechatechnik	+31 (0)182 56 78 00	+31 (0)182 57 10 11
B	Eurogarden	+32 16 80 54 27	+32 16 80 54 25
E	ANMI	+34 93 300 26 18	+34 93 300 06 80
H	AL-KO KFT.	+36 29-537 050	+36 29-537 051
PL	AL-KO Kober sp.z.o.o.	+48 61-816 19 25	+48 61-816 19 80
CZ	AL-KO Kober spol. s.r.o.	+420 577 454 343 +420 382 210 381	+420 577 453 361 +420 382 212 782
SK	AL-KO Kober Slovakia spol. S.r.o.	+421 2-4341 2642	+421 2-4341 2532
RUS	OOO AL-KO Kober	+7 095-168 87 16	+7 095-162 32 38
RUS	AL-KO St. Petersburg GmbH	+7 812-446 10 84	+7 812-446 10 84
DK	AL-KO Ginge A/S	+45 98 82 10 00 +45 98 82 24 11(Hotline)	+45 98 82 54 54
S	Ginge Svenska AB	+46 31 573 580	+46 31 575 620
N	AL-KO Ginge A/S, Norge	+47 64 86 25 50	+47 64 86 25 54
AUS	AL-KO International Pty. Limited	+61 39796 3700	+61 39796 3711
IRL	Broderick Ltd.	+353 1285 8011	+353 1285 5350
P	J. Verdasca	+351 249 544 540	+351 249 544 316
GR	Kotsinas Ltd.	+30 3178 1500	+30 3178 2163
CY	A&H Megatools	+357 99 64 409	+357 22 46 832
TR	Reis Makina	+90 212 252 2445	+90 212 249 8217
TR	Ege Tarmas	+90 232 459 1518	+90 232 457 2697
CL	INSAV Ltda.	+56 2510 600	+56 2510 600