

**LAUBSAUGER HURRICANE**

**LEAF SWEEPER HURRICANE**

**ASPIRATEUR DE FEUILLES HURRICANE**

**BLADZUIGER HURRICANE**

**ASPIRATORE HURRICANE**

**ASPIRADORA DE HOJAS HURRICANE**

**CE**

528 123

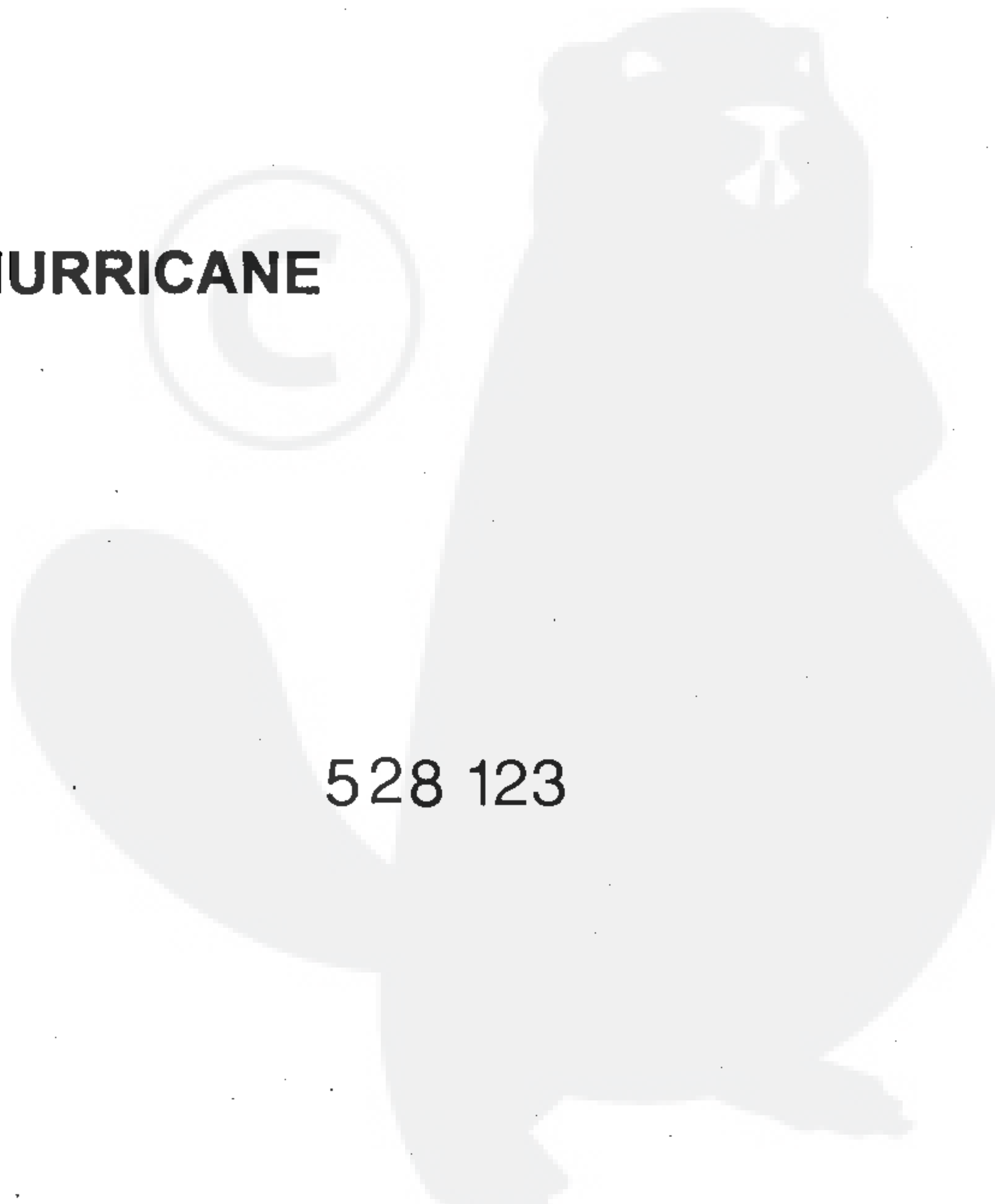

## EINLEITUNG

Verehrter Kunde,

Sie haben ein neues Gerät erworben. Wir bedanken uns für Ihr Vertrauen, dass Sie in unserer Qualitätsprodukte setzen und wünschen Ihnen viel Freude beim Arbeiten mit Ihrem neuen Gerät.

Um eine zuverlässige Inbetriebnahme von vornherein zu gewährleisten, haben wir diese Betriebsanleitung geschaffen. Wenn Sie die folgenden Hinweise genau beachten, wird Ihr Gerät stets zu Ihrer vollsten Zufriedenheit arbeiten und eine lange Lebensdauer besitzen. Unsere Geräte werden vor der Serienherstellung unter härtesten Bedingungen erprobt und während der Fertigung selbst, ständigen Kontrollen unterzogen. Dies gibt uns die Sicherheit und Ihnen die Gewähr, stets ein ausgereiftes Produkt zu erhalten.

Dieses Gerät wurde im Herstellerland durch neutrale Prüfstellen nach strengen Arbeits- und Sicherheitsnormen geprüft.

Zur Aufrechterhaltung dieser Funktions- und Sicherheitsgewähr dürfen im Bedarfsfall nur Originalteile verwendet werden.

Der Benutzer verliert alle evtl. bestehenden Ansprüche, wenn der das Gerät mit anderen als den Originalersatzteilen verändert.

Konstruktions- und Ausführungsänderungen vorbehalten.

Bei Rückfragen oder Ersatzteilbestellungen die Artikelnummer und die Erzeugnisnummer angeben.

## INHALTSVERZEICHNIS

Herstellernachweis

Einleitung

Inhaltsverzeichnis

Technische Daten

Hinweise zum besseren Verständnis der Bedienungsanleitung

Bedeutung der Symbole auf dem Gerät

Verwendungszweck

Sicherheitshinweise

Montage

Bedienungshinweise

Wartung und Pflege

Lagerung im Winter

Garantiekarte

## INTRODUCTION

Dear client,

thank you for purchasing this new AL-KO machine and thus placing your confidence into our high quality products. We hope you will get much pleasure using it.

This operator instructions have been compiled to ensure that you get reliable performance from your machine right from the start.

Following these instructions closely ensures that your machine will always perform to your satisfaction and give long service. Our machines are subjected to rigorous tests prior to going into serial production and are continuously quality controlled during the manufacturing process. This gives you the assurance and us the knowledge to always have a well-developed product.

This machine has been tested in the country of manufacture, by independent authorities, to comply with strict work and safety standards.

In order to maintain this guarantee of safety and functionality, only original manufactures spare part must be used in case repair is needed. The user loses any right to claim if the machine has been altered using other than original spare parts.

We reserve the right to alter specifications without notice.

Always quote the part number when ordering spare parts or making enquiries.

## CONTENTS

Manufacturer

Introduction

List of contents

Technical data

Hints on how to best use these operating instructions

Key the symbols on the machine

Proper use

Safety precautions

Assembly

Maintenance instructions

Care and maintenance

Storage in winter

Guarantee card

## INTRODUCTION

Cher client,

vous venez d'acquies un nouvel appareil. Nous vous remercions de la confiance que vous nous témoignez et vous souhaitons beaucoup de satisfaction dans son utilisation.

Afin de garantir d'emblée un fonctionnement sans accros nous avons créé cette notice d'utilisation. Si vous observez exactement les indications suivantes votre appareil fonctionnera toujours à votre entière satisfaction et restera longtemps utilisable.

Nos appareils avant la fabrication en série, sont mis à l'essai dans les conditions les plus sévères, et, durant la fabrication même, sont soumis constamment à des contrôles sérieux. De ce fait, nous avons la certitude, et vous la garantie, d'obtenir une machine de qualité.

Cet appareil a été testé et contrôlé par un laboratoire indépendant, selon des normes de travail et de sécurité très rigoureuses. Pour garder à cet appareil les qualités et performances prévues, n'utilisez que des pièces détachées d'origine. La qualité du travail et votre sécurité en dépendent. L'utilisateur perd tous ses droits à la garantie lorsqu'il modifie l'appareil par l'adjonction de pièces détachées non d'origine.

Dans le but d'améliorer nos produits, nous réservons le droit d'y apporter des modifications. Pour toutes questions ou commandes concernant les pièces détachées, prière d'indiquer le no de référence.

## SOMMAIRE

Page de garde

Introduction

Sommaire

Caractéristiques techniques

Conseils pour une meilleure Compréhension de la notice

Descriptif des symboles

Domaine d'utilisation

Mesures de sécurité

Montage

Conseils d'utilisation

Entretien et nettoyage

Remisage

Garantie

## TECHNISCHE DATEN

## LAUBSAUGER

TYP:  
Hurricane 750 B

MOTOR:  
4-Takt Benzinmotor

LEISTUNG:  
Siehe Typenschild

ZUENDKERZE:  
Bitte beachten Sie die Betriebsanleitung des  
Motorenherstellers, welche dem Laubsauger  
beiliegt.

SAUGBREITE:  
Ca. 75 cm

FANGVOLUMEN DES GRASFANGSACKES:  
Ca. 160 l

SCHALLEISTUNGSPEL LWA:  
Gemäss Richtlinie 84/538, EWG

HOLMSCHWINGUNGEN AUF DIE OBEREN  
KOERPERGLIEDMASSE:  
(Hand-Arm-System) nach DIN EN 1033  
(Entwurf 03.1994 und DIN 45675 Teil 1 und  
Teil 8)  
avhw = 13 m/s

GESAMTGEWICHT:  
Ca. 34 kg

Masse in mm:

a → 930  
b → 1100  
c → 680

## TECHNICAL DATA

## LEAF SWEEPER

TYPE:  
Hurricane 750 B

ENGINE:  
4 stroke petrol

POWER OUTPUT:  
See type plate

SPARK PLUG:  
Please refer to the engine manufacturers  
operating instruction which are enclosed  
with the leaf sweeper.

SUCTION WIDTHS:  
75 cm approx

LEAF COLLECTING BAG VOLUME:  
160 l approx

NOISE LEVEL LWA:  
According to guideline 84/538  
EWG, EWG 89392 106 dB (A)

FRAME VIBRATIONS ONTO THE UPPER  
PARTS OF THE BODY:  
(Hand-arm system) according to DIN EN 1033  
(Version 03.1994 and DIN 45675, part 1 and  
part 8)  
avhw = 13 m/s

TOTAL WEIGHT:  
34 kg approx

MEASUREMENT IN MM:

a → 930  
b → 1100  
c → 680

## CARACTERISTIQUES TECHNIQUES

## ASPIRATEUR DE FEUILLES

MODELE:  
Hurricane 750 B

MOTEUR:  
Thermique 4 T

PUISSANCE:  
Voir plaque constructeur

BOUGIES:  
Voir la notice moteur jointe à l'appareil

LARGEUR DE TRAVAIL:  
75 cm

CAPACITE DU SAC:  
Env. 160 l

NIVEAU SONORE:  
Selon norme 84/538 CE, CE 89392  
106 dB (A)

VIBRATIONS DU GUIDON TRANSMISES  
AUX MEMBRES SUPERIEURS:  
Selon norme DIN EN 1033 (project 03.1994  
et DIN 45675 partie 1 e 8)

POIDS:  
Env. 34 kg

DIMENSIONS EN MM:

a → 930  
b → 1100  
c → 680

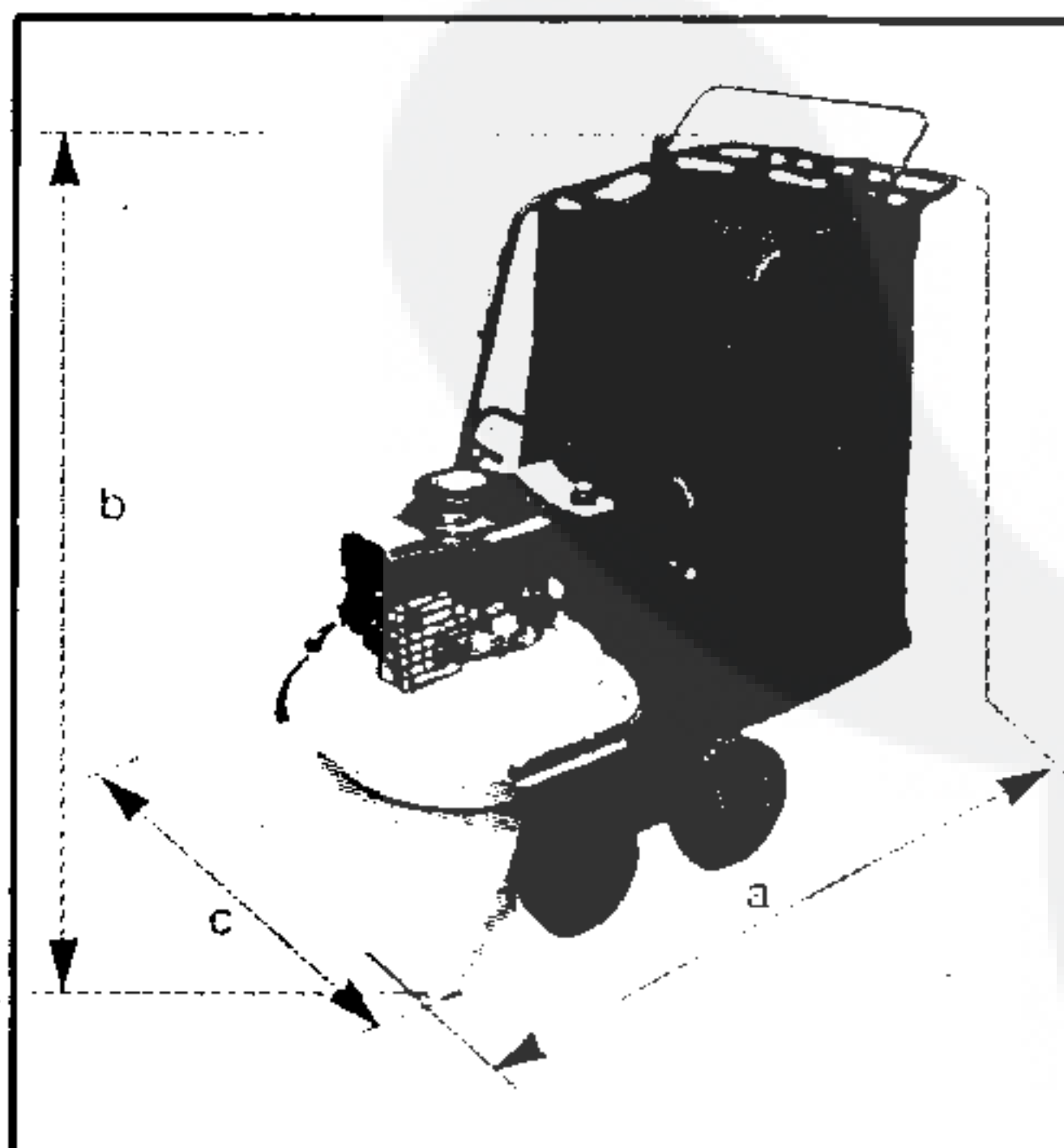

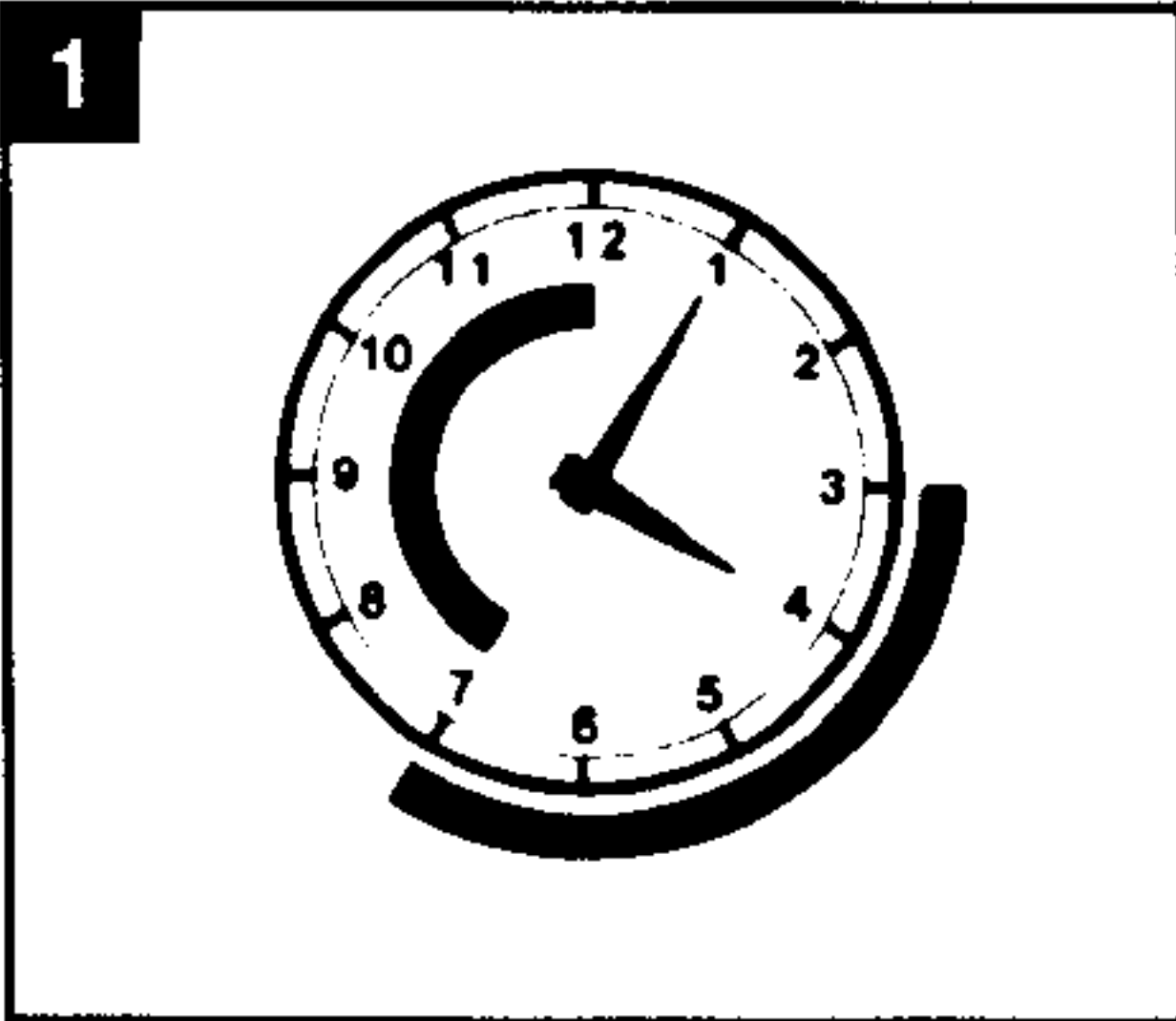

D

GB

F

**HINWEISE ZUM BESSEREN VER-  
STÄENDNIS DER BEDIENUNGS-  
ANLEITUNG**

Unter diesem erhalten Sie Benutzerhinweise und besondere nützliche Informationen für technische Erfordernisse! Diese Hinweise helfen Ihnen, alle Funktionen an dem Gerät optimal zu nutzen.

Dieses Symbol gibt Ihnen wichtige Hinweise für den sachgerechten Umgang mit dem Gerät. Das Nichtbeachten dieser Hinweise kann zu Störungen an dem Gerät oder in der Umgebung führen.

Das Warndreieck kennzeichnet alle für die Sicherheit wichtige Anweisungen! Ein Nichtbeachten dieser Anweisungen kann schwere gesundheitliche Auswirkungen oder Sachbeschädigungen zur Folge haben, bis hin zu lebensgefährlichen Verletzungen mit und ohne Todesfolgen.

1 Auf die Abbildungen wird links vom Text mit speziellen Zahlen, wie hier für Bild 1, verwiesen.

**HINTS ON HOW TO BEST USE  
THESE OPERATING  
INSTRUCTIONS**

This symbol denotes user hints and useful information about technical requirements. These hints help you to fully utilise all functions of the machine.

This symbol gives you important hints about the correct handling of the machine. Non-adherence to this information can lead to problems with the machine or the environment.

The warning triangle marks all safety instructions! Non-adherence to these instructions can have severe consequences for your health and/or damage to property, right up to life threatening injuries with or without resulting death.

1 The numbers on the left side of the text refer to certain figures ( in the case e.g. Figure 1).

**POUR RETENIR L'ATTENTION ET  
POUR UNE BONNE COMPREHENSION  
NOUS UTILISONS LES SYMBOLES  
SUIVANTS**

Ce symbole indique des recommandations et des informations utiles à caractère technique. Ces conseils vous aideront à exploiter au mieux toutes les fonctions de votre appareil.

Ce symbole donne des indications importantes quant à la manipulation correcte de l'appareil. Le non respect de ces indications peut entraîner un mauvais fonctionnement ou provoquer des dégâts dans le promoteur de travail.

Ce symbole rend attentif à toutes les consignes importantes pour la sécurité. Le non respect de ces instructions peut occasionner de graves blessures, voire mettre votre vie en péril et provoquer des dégâts matériels.

1 Les numéros gauche des croquis renvoient aux numéros correspondants dans le texte.

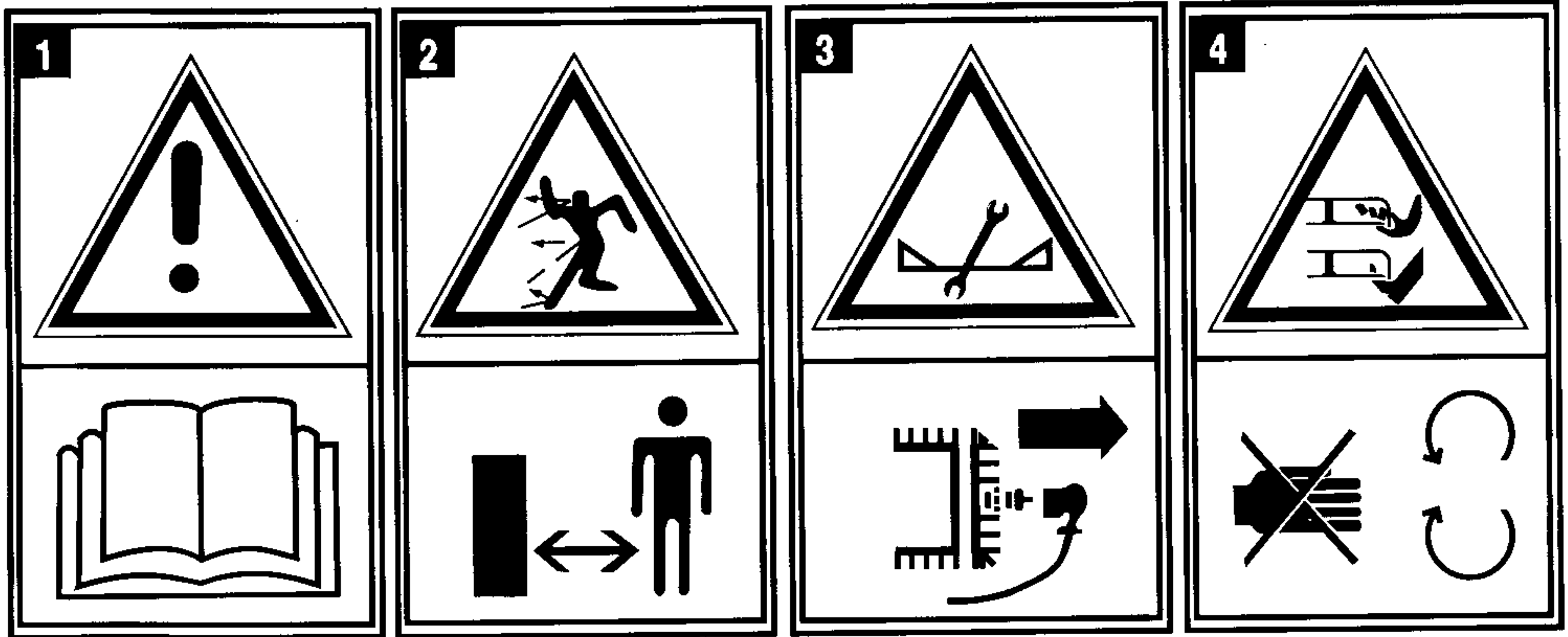

D

GB

F

**BEDEUTUNG DER SYMBOLE**

- 1 Vor Inbetriebnahme Gebrauchsanleitung lesen
- 2 Dritte aus dem Gefahrenbereich fernhalten
- 3 Vor Arbeiten am Laubsauger Zündkerzenstecker ziehen!
- 4 Achtung Gefahr!  
Hände und Füße vom Ansaugkanal fernhalten!

**VERWENDUNGSZWECK**

Das Gerät darf nur zum Absaugen von heruntergefallenen Blättern verwendet werden. Die Anwendung für andere Zwecke ist nicht gestattet.

**Allgemeine Betriebszeiten**

(nach dem Bundes-Immissionsschutzgesetz). Beachten Sie auch die kommunalen Vorschriften.

Montag - Samstag  
7.00 - 12.00 Uhr  
15.00 - 19.00 Uhr

Sonn- und Feiertag nicht erlaubt!

**MEANING OF SYMBOLS**

- 1 Read instruction manual prior to operating the machine!
- 2 Keep third persons out of the danger zone
- 3 Pull spark plug lead prior to working on the leaf sweeper.
- 4 Danger!  
Keep hands and feet away from the suction inlet!

**PROPER USE**

The machine must only be used for vacuuming up dropped leaves. Any use for other purposes is not permissible.

**Permissible operating times**

(According to Federal German Emission Protection law)  
Please also adhere to local regulations.

Monday to Saturday  
7.00 - 12.00 h  
15.00 - 19.00 h

Use on Sundays and bank holidays not permitted!

**SIGNIFICATION DES SYMBOLES**

- 1 Lire la notice d'utilisation avant la première utilisation
- 2 Attention: Eloigner toute personne de la zone de risques.
- 3 Avant toute intervention sous l'appareil, retirer le capuchon de bougie.
- 4 Attention danger!  
Eloigner les pieds et les mains de l'aspirateur quand il est en fonctionnement.

**Domaine d'utilisation**

Cet appareil ne peut être utilisé que pour l'aspiration des feuilles mortes. Toute autre utilisation n'est pas conseillée.

**Plages horaires pour l'utilisation des appareils motorisés:**

Veuillez respecter les plages horaires locales, se conformer aux arrêtés municipaux.

**Généralement:**

Lundi - samedi de 7h00 à 20h00

Les dimanches et jours de fête, utilisation interdite!

**SICHERHEITSHINWEISE****1. Allgemeine Hinweise**

1.1 Gebrauchsanweisung sorgfältig durchlesen. Machen Sie sich mit dem richtigen Gebrauch des Gerätes vertraut.

1.2 Jugendliche unter 16 Jahren oder Personen, welche die Gebrauchsanweisung nicht kennen, dürfen das Gerät nicht benutzen.

1.3 Wenn sich Personen, besonders Kinder oder Tiere im Arbeitsbereich aufhalten, darf nicht gesaugt werden.

1.4 Der Benutzer des Gerätes ist für Unfälle mit anderen Personen oder deren Eigentum verantwortlich.

**2. Vorbereitende Massnahmen**

2.1 Während des Arbeitens sind immer festes Schuhwerk und lange Hosen zu tragen. Niemals barfuss oder mit offenen Sandalen arbeiten.

2.2 Überprüfen Sie vollständig das Gelände, auf dem das Gerät eingesetzt wird, und entfernen Sie alle Steine, Stöcke, Drähte, Knochen und andere Fremdkörper. Auch während des Arbeitens ist auf Fremdkörper zu achten.

**2.3 WARNUNG!**

- Benzin ist hochgradig entflammbar!
- Bewahren Sie Benzin nur in den dafür vorgesehenen Behältern auf.
- Tanken Sie nur im Freien und rauchen Sie während des Einfüllvorganges nicht.
- Benzin ist vor dem Starten des Motors einzufüllen.
- Während der Motor läuft oder bei heisser Maschine darf der Tankverschluss nicht geöffnet oder Benzin nachgefüllt werden.
- Falls Benzin übergelaufen ist, darf kein Versuch unternommen werden, den Motor zu starten. Statt dessen ist das Gerät von der benzinverschmutzten Fläche zu entfernen. Jeglicher Zündversuch ist zu vermeiden bis sich die Benzindämpfe verflüchtigt haben.
- Aus Sicherheitsgründen sind Benzintank und Tankverschluss bei Beschädigung auszutauschen.
- Verwenden Sie zum Auftanken einen entsprechenden Trichter oder ein Einfüllrohr, damit kein Kraftstoff auf den Motor und das Gehäuse bzw. auf den Boden auslaufen kann.

2.4 Der Auspuff sowie der Bereich um den Auspuff können bis zu 80° heiss werden. ACHTUNG! Verbrennungsgefahr. Beschädigte Auspuffköpfe austauschen.

**SAFETY PRECAUTIONS****1. General precautions**

1.1 Read through the operating instructions. Get familiar with the proper use of the machine.

1.2 Children below the age of 16 or persons who are not familiar with the operating instructions are not allowed to operate the machine.

1.3 The user of the machine is responsible for accidents with other persons or their property.

**2. Preparation measures**

2.1 Always wear long trousers and sturdy shoes when working with the machine. Never work barefoot or with open sandals.

2.2 Check the ground for stones, twigs, wires, bones and other debris prior to starting work. Keep looking out for debris as you are working.

**2.3 WARNING!**

- Petrol is highly flammable!
- Always store petrol in containers designed specifically for that purpose.
- Only charge the tank in the open air, do not smoke.
- Fill up with petrol prior to starting the engine.
- Do not open the filler cap nor charge the tank whilst the engine is running or if the machine is hot.
- In case of petrol spillage, do not attempt to start the engine. Instead, remove the machine from the contaminated area and wait until the petrol fumes have evaporated before any attempt is made to start the engine.
- For safety reasons, the petrol tank and petrol cap has to be replaced if damaged.
- Use a funnel or filler pipe when charging the tank so that no petrol can spill onto the engine housing or the ground.

2.4 The exhaust as well as the area around the exhaust gets up to 80° hot. ATTENTION: Danger a burns. Exchange damaged exhaust.

**MESURES DE SECURITE****1. Indications générales**

1.1 Lire attentivement le mode d'emploi. Familiarisez vous avec l'utilisation adéquate de la aspirateur.

1.2 Ne pas confier l'utilisation de l'aspirateur à des jeunes de moins de 16 ans ou à des personnes qui ne connaissent pas le mode d'emploi.

1.3 Ne pas tondre lorsque des personnes, en particulier des enfants ou des animaux, se trouvent à proximité.

1.4 L'utilisateur de l'appareil est responsable de tout accident pouvant survenir à des tiers ou à leur propriété.

**2. Mesures préparatives**

2.1 Portez des chaussures fermées et un pantalon long pour tondre. Ne jamais tondre pieds nus ou avec des sandales.

2.2 Contrôlez le terrain que vous désirez tondre et retirez toutes les pierres, les bâtons, les fils métalliques, les os et autres corps étrangers. Il faut, pendant l'opération, faire attention à la présence éventuelle de corps étrangers.

**2.3 ATTENTION**

- Conserver l'essence dans les récipients prévus à cet effet.
- Faire le plein à l'air libre et ne pas fumer en remplissant le réservoir.
- Faire le plein avant de mettre le moteur en marche
- Ne pas ouvrir le bouchon du réservoir ou rajouter de l'essence pendant que le moteur tourne ou qu'il est chaud.
- Si l'essence a débordé, ne pas essayer de mettre le moteur en marche. Eloigner l'aspirateur de l'endroit où s'est répandue l'essence. Evier toute tentative d'allumage jusqu'à ce que les vapeurs d'essence se soient dissipées.
- Pour des raisons de sécurité, changer le réservoir d'essence et le bouchon du réservoir dès qu'ils sont endommagés.
- Utiliser un entonnoir ou un tuyau de remplissage pour faire le plein, de manière à ce que l'essence ne coule pas sur le moteur, le boîtier ou le gazon.

2.4 Le pot d'échappement et la partie située autour du pot peuvent atteindre des températures de 80°C. ATTENTION: risque de brûlure! Changer les d'échappement endommagés.

**3. HINWEISE ZUR HANDHABUNG**

3.1 Der Verbrennungsmotor darf nicht in geschlossenen Räumen laufen, in denen sich gefährliche Abgase sammeln können  
Vergiftungsgefahr!

3.2 Saugen Sie nur bei Tageslicht oder bei guter Beleuchtung. Beachten Sie auch die örtlichen/kommunal erlaubten Betriebszeiten.

3.3 Achten Sie immer auf einen guten Stand an Hängen. Führen Sie das Gerät nur im Schrittempo.

3.4 Die Grundeinstellung des Motors ist vom werk aus richtig eingestellt und darf nicht verändert werden.

3.5 Starten oder betätigen sie den Anlasser mit Vorsicht, entsprechend den Herstelleranweisungen. Achten Sie auf ausreichenden Abstand der Füße und Hände zur Absaugöffnung.

3.6 Beim Starten oder Anlassen des Motors darf das Gerät nicht gekippt werden. Muss das Gerät dabei angehoben werden, darf es nur soweit gekippt werden wie es unbedingt erforderlich ist.

3.7 Heben oder tragen sie niemals das Gerät mit laufendem Motor. Stillstand des Motors abwarten und Zündkerzenstecker abziehen.

3.8 Schalten sie den Motor ab und ziehen sie den Zündkerzenstecker ab:  
a) Bevor Sie die Blockierungen lösen oder Verstopfungen im Ansaugkanal beseitigen;  
b) Bevor Sie den Laubsauger überprüfen, reinigen oder sonstige Arbeiten an ihm durchführen!  
c) Falls das Gerät anfängt, ungewöhnliche stark zu vibrieren, danach ist eine sofortige fachmännische Ueberprüfung ist erforderlich, wenn z.B. durch Auffahren auf ein Hindernis das Gerät sofort zum Stehen kommt (Motorwellenschäden, verbogene Messer usw.)

3.9 der Motor ist abzustellen:  
- Beim Verlassen bzw. Transport des Gerätes;  
- Vor dem Nachtanken;  
- Vor Abnahme der Laubfangeinrichtung;  
- Vor Entleerung des Laubfangsackes;  
- Vor Einstellung der Saughöhe,  
- Wenn das Gerät unbewacht und ohne Aufsicht ist.  
Bei der Abnahme der Grasfangeinrichtung zum Entleeren ist der Motor unbedingt abzustellen und der Stillstand des Motors abzuwarten.

3.10 Den Laubsauger nicht verwenden, wenn der Laubfangsack fehlerhaft oder wenn dieser nicht ordnungsgemäss angebracht ist.

**3. HANDLING INSTRUCTIONS**

3.1 The engine must not run in enclosed rooms in which dangerous fumes can collect -  
Danger of poisoning!

3.2 Only vacuum in daylight or under good artificial lighting. Always adhere to the local/communal regulations about operating times.

3.3 Always ensure a firm stand on slopes. Only push the machine at a slow walking pace.

3.4 The engine has been set at the factory, this setting must not be changed.

3.5 Start or use the starter carefully, according to the manufacturers instructions. Ensure that hands and feet are a proper distance from the air inlet opening.

3.6 During starting of the engine the machine must not be tilted. If the machine has to be lifted up, it must only be tilted as much as absolutely necessary.

3.7 Never lift or carry the machine with the engine running. Wait until the engine has stopped, then pull spark plug lead.

3.8 Switch off the engine and pull the spark plug lead:  
a) Prior to loosening or clearing blockages in the suction channel.  
b) Prior to checking, cleaning or carrying any work out on the leaf sweeper!  
c) If the machine starts to vibrate an usual amount, when an immediate check by authorised service personnel has to be undertaken.  
d) A check by authorised service personnel is necessary at once if the machine comes to a sudden stop, e.g. driving into an object (engine damage, bent blades, etc.)

3.9 Switch off the engine:  
- When leaving, i.e. transporting the machine  
- Prior to charging the tank  
- Prior to removing the leaf collecting equipment  
- Prior emptying the leaf collecting bag  
- Prior to adjusting the suction height  
- If the machine is unattended or unsupervised  
The engine must be switched off and be at a standstill prior to removing the leaf collecting equipment.

3.10 Do not use the leaf sweeper if the leaf collecting bag is damaged or if it has not been fitted properly

**3. INDICATIONS DE MANIPULATION**

3.1 Gaz d'échappement: ces gaz contiennent des monoxydes de carbone, ne jamais faire tourner le moteur dans un endroit clos.  
Danger d'empoisonnement!

3.2 Aspirer toujours à la lumière du jour ou avec un bon éclairage artificiel. Respecter également les plages horaires locales pour l'utilisation des appareils motorisés.

3.3 Ne jamais aspirer en montée ou en descente toujours perpendiculaire à la pente.

3.4 Le réglage du moteur a été effectué à l'usine et ne doit pas être modifié.

3.5 Démarrer le moteur en suivant les conseils du constructeur. Eloigner les mains et les pieds de l'orifice d'aspiration en démarrant le moteur.

3.6 Ne pas basculer l'aspirateur lors du démarrage.

3.7 Ne pas transporter l'aspirateur moteur en marche. Attendre l'arrêt complet du moteur et débrancher le capuchon de bougie.

3.8 Arrêter le moteur et retirer le capuchon de bougie:  
a) Avant de vider le sac ou avant de déboucher le canal d'aspiration  
b) Avant d'effectuer des travaux de maintenance ou de nettoyage ou toute autre intervention sur l'appareil  
c) Dès l'apparition de vibrations inhabituelles, dans ce cas faire vérifier l'appareil par un spécialiste.  
d) L'intervention d'un spécialiste est nécessaire lorsque le moteur se bloque brutalement après avoir heurté un obstacle (dégâts au vilebrequin)

3.9 Le moteur doit être arrêté:  
- En quittant l'appareil ou en transportant l'appareil  
- Avant de refaire le plein d'essence  
- Avant de déposer le sac  
- Avant le vidage du sac  
- Avant le réglage de la hauteur d'aspiration  
- Lorsque l'appareil est laissé sans surveillance  
Attendre l'arrêt complet du moteur avant le vidage du sac.

3.10 Ne pas utiliser l'appareil si le sac est défectueux ou si celui-ci n'est pas monté correctement.



#### 4. WARTUNGS- UND LAGERUNGSHINWEISE

- 4.1 Achten Sie bei den Muttern, Bolzen und Schrauben auf festen Sitz.
- 4.2 Vorsicht bei Einstellarbeiten - Verletzungsgefahr! Schutzhandschuhe tragen!
- 4.3 Lagern Sie niemals den Laubsauger mit Benzin im Tank innerhalb eines Gebäudes, in dem möglicherweise Benzindämpfe mit offenem Feuer oder mit Funken in Berührung kommen können - Explosionsgefahr!
- 4.4 Das Entleeren des Benzintankes sollte nur im Freien erfolgen.
- 4.5 Vor Abstellen in einem geschlossenen Raum Motor abkühlen lassen.
- 4.6 Um eine Brandgefahr zu vermeiden, ist der Motor und Auspuff frei von Gras, Blättern und austretendem Fett (Öl) zu halten.
- 4.7 Der Laubfangsack ist regelmässig auf einwandfreien Zustand zu überprüfen.
- 4.8 Abgenutzte oder beschädigte Teile sind aus Sicherheitsgründen sofort auszutauschen. Dabei nur Original Ersatzteile verwenden.
- 4.9 Bitte beachten Sie die sachgemässe Wartung und Ueberprüfung.

Wir weisen darauf hin, dass wir nach dem Produkthaftungsgesetz für Schäden, die durch unser Gerät verursacht werden bei

- a) unsachgemässen Reparaturen, welche nicht von unseren autorisierten Service-Stellen durchgeführt werden,
- b) oder wenn bei einem Teileaustausch keine ORIGINALERSATZTEILE verwendet werden,

**nicht haften!**

Für Zubehörteile gelten die gleichen Bestimmungen. Ein Service-Heft mit Anschriften unser autorisierten Service-Stellen liegt jedem Gerät bei.



#### 4. MAINTENANCE AND STORAGE INSTRUCTIONS

- 4.1 Ensure nuts, bolts and screws are tight.
- 4.2 Be careful during setting up - danger of injury!  
Wear protective gloves.
- 4.3 Never store the leaf sweeper inside a building when there is petrol in the tank, where petrol fumes could possibly get ignited by sparks or an open flame - Danger of explosion!
- 4.4 Always empty the petrol tank in the open air.
- 4.5 Allow the engine to cool prior to storing in a closed room.
- 4.6 To prevent a possible fire hazard, the engine and exhaust must be kept clear of grass, leaves and oil.
- 4.7 Regularly check the leaf collecting bag for damage.
- 4.8 For safety reasons, worn or damaged parts must be changed. Only use original spare parts.
- 4.9 Please ensure regular checks and maintenance.

May we point out that, according to the laws governing products liability, we are not responsible for damage which is caused by our machine as a result of:

- a) improper repairs which were not carried out by our authorised service agents.
- b) or if ORIGINAL SPARE PARTS have not been used as replacement parts.

The same applies to accessories. A leaflet with addresses of our authorised service agents is included with every machine.



#### 4. CONSIGNES D'ENTRETIEN ET DE PARCAGE

- 4.1 Veillez à ce que le écrous, les boulons et les vis soient bien serrés.
- 4.2 en cas de réglage, attention: risque de blessure! Ne pas mettre les doigts entre le boîtier et le dispositif de coupe. Portez des gants de protection!
- 4.3 Ne jamais ranger une aspirateur dont le réservoir est plein dans un bâtiment où des vapeurs d'essence pourraient entrer en contact
- 4.4 Vider le réservoir d'essence en plein air.
- 4.5 Laisser refroidir le moteur avant de ranger la aspirateur dans des locaux fermés.
- 4.6 Afin d'éviter tout risque d'incendie veillez à ce que l'aspirateur ne présente aucun reste d'herbes, de feuilles et de graisse (huile).
- 4.7 Vérifiez régulièrement que le dispositifs de ramassage de l'herbe est en bon état.
- 4.8 Pour des raisons de sécurité, changer immédiatement les pièces usées ou endommagées.
- 4.9 lame de rechange et accessoires doivent correspondre aux prescriptions du fabricant. C'est une obligation pour préserver la sécurité et les performances de l'aspirateur.

Nous attirons votre attention que notre responsabilité n'est pas engagée en cas de dégats causés sur ou par notre appareil:

- a) en cas d'interventions ou de réparations qui n'ont pas été effectuées par une station service.
- b) si des pièces d'une origine autre que celle de notre marque ont été utilisées.

Pour les accessoires les mêmes dispositions sont valables. Une notice d'utilisation ainsi que la liste des stations service agréées sont jointes à chaque appareil.



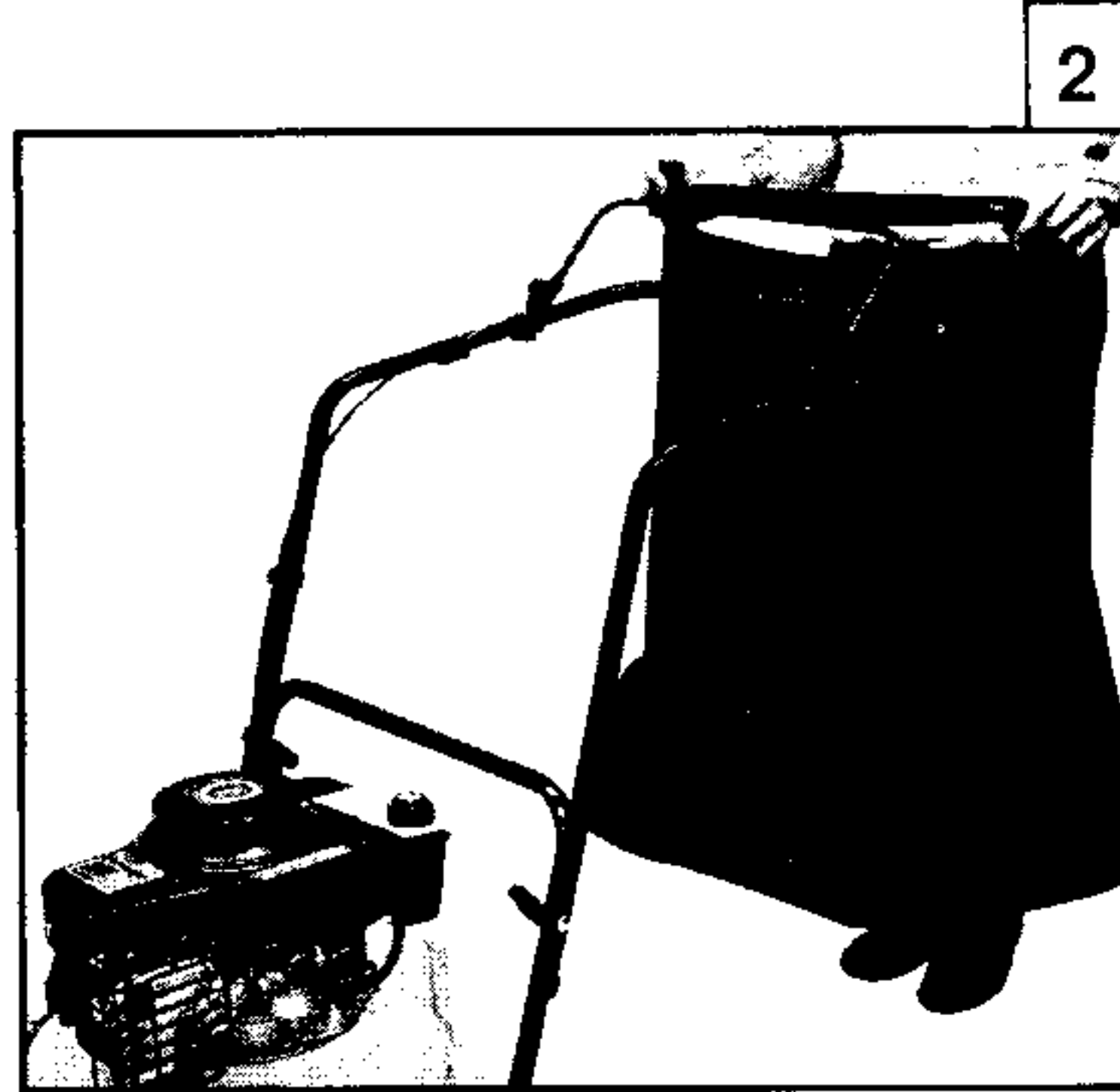
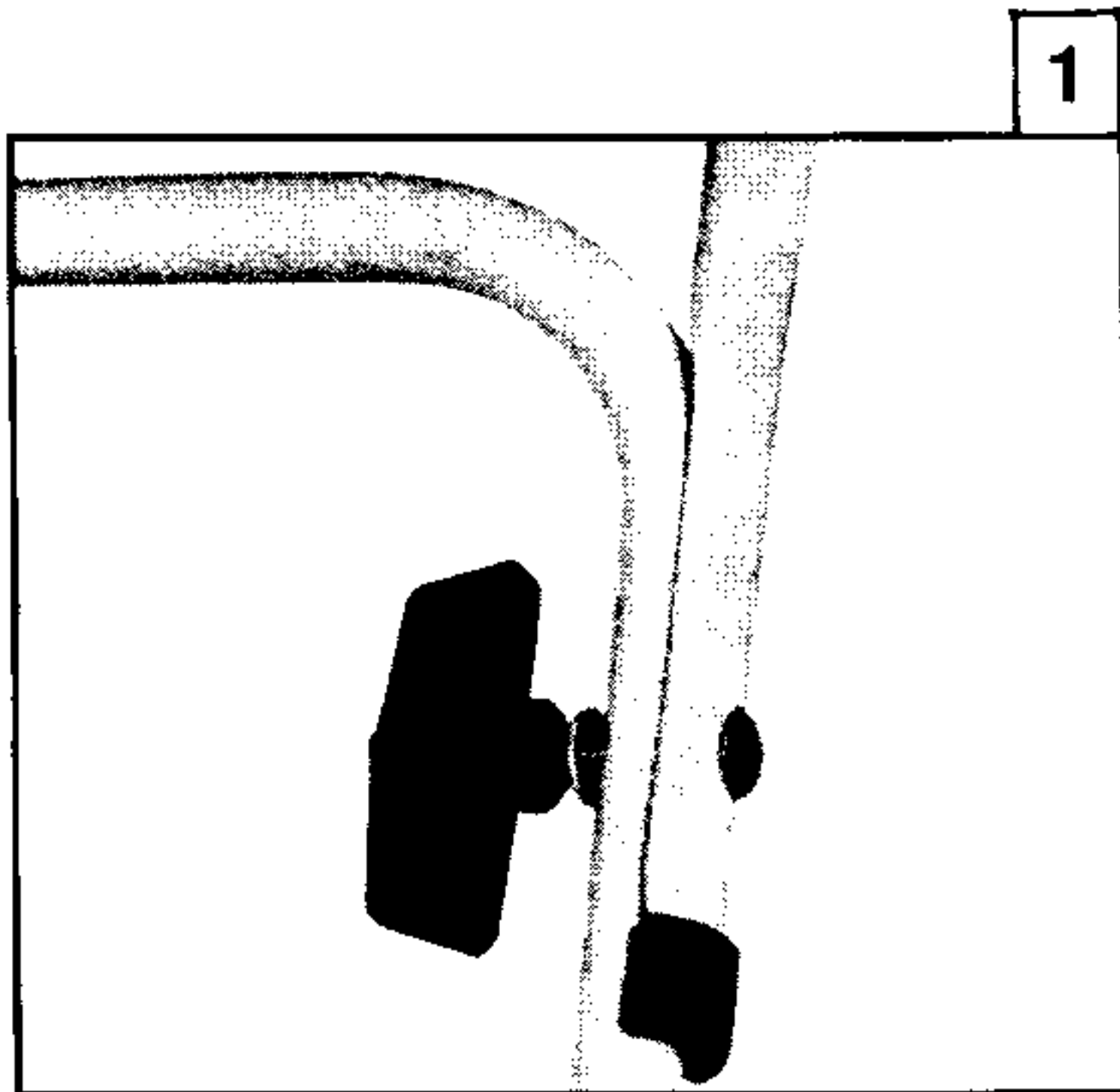

D

GB

F

**MONTAGE**

1

Montage Oberholm an Unterholm

2

**HOLMVERSCHRAUBUNG**

- 2 Flachrundsrauben M 6 x 50
- 2 Scheiben
- 2 Kunststoff-Flügelmuttern

3

**MONTAGE DES LAUBFANGSACKES**

Schlaufe des Laubfangsackes über den Oberholm stülpen.

Schaltbügel niederdrücken und Schlaufe über den Schaltbügel streifen.

**ASSEMBLY**

1

Assembly upper and lower frame

2

**SECURING THE FRAME**

- 2 flat round screws M 6 x 50
- 2 washer
- 2 plastic wing nuts

3

**ASSEMBLY OF LEAF COLLECTING BAG**

Push the leaf collecting bag loop over the upper frame.

Push the operating lever and slip the loop over the operating lever.

**MONTAGE**

1

Montage du guidon inférieur et supérieur

2

**VISSERIE**

- 2 vis à tête bombée M 8 x 50
- 2 rondelles
- 2 écrou papillon plastique





3

**MONTAGE DU SAC**

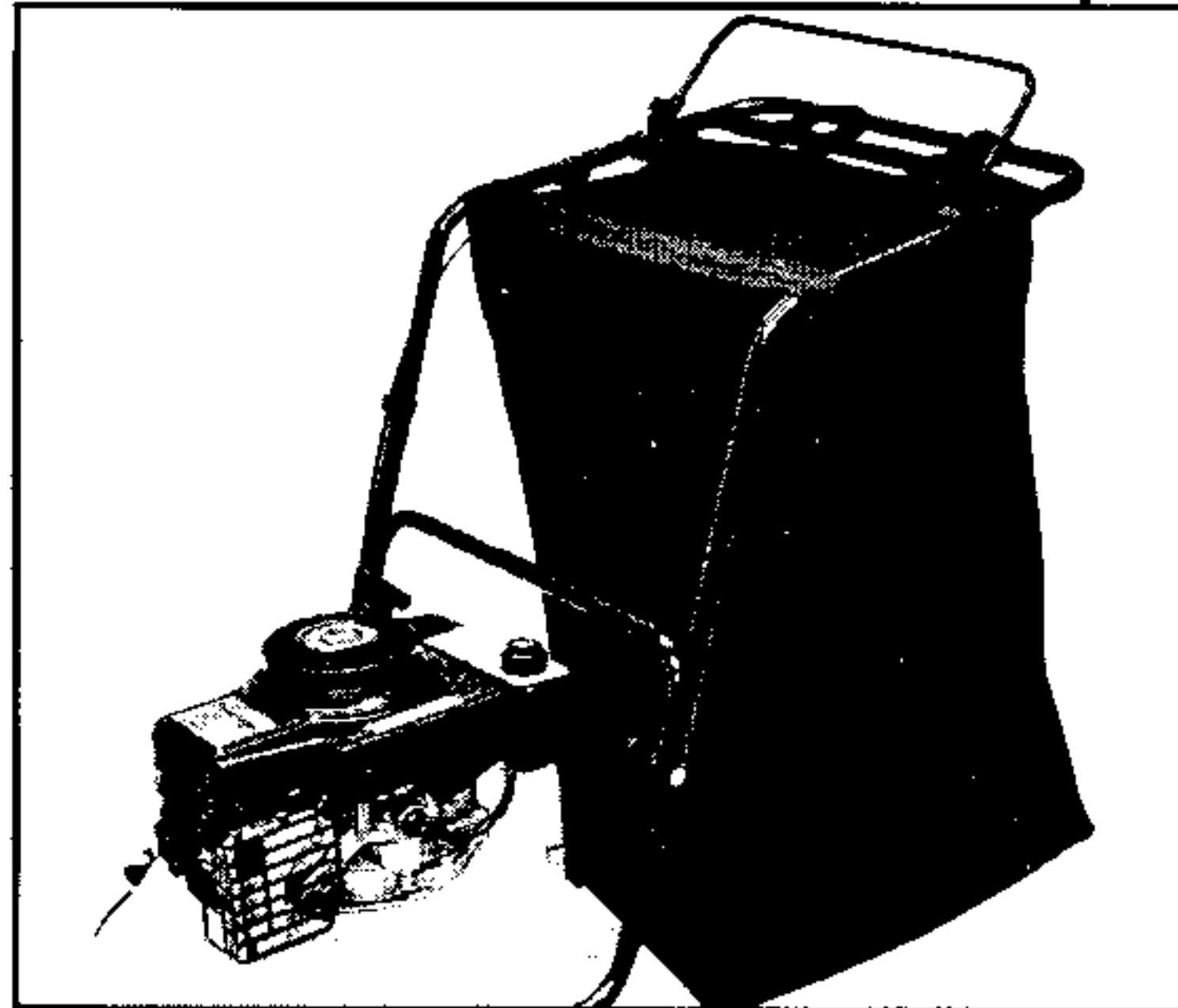
Enfiler les lanières du sac par dessus le guidon

4

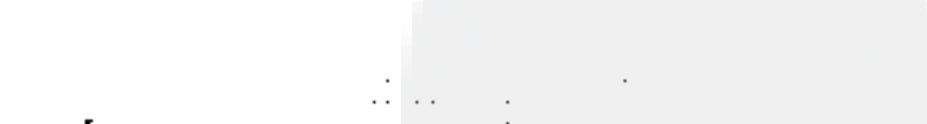

D	GB	F
<p><b>MONTAGE</b></p> <p><b>4</b> </p> <p>Hintere Schlaufe vom Laubfangsack am Oberholm einfädeln.</p> <p><b>5</b> </p> <p>Untere Öffnung des Laubfangsackes über den Auswurfkanal stülpen.</p> <p>Bitte beachten:</p> <p>Die Öffnung des Laubfangsackes muss formschlüssig rundum den Auswurfkanal anliegen. Nur so wird der Laubfangsack richtig gefüllt.</p>	<p><b>ASSEMBLY</b></p> <p><b>4</b> </p> <p>Thread rear of leaf collecting bag loop into the upper frame.</p> <p><b>5</b> </p> <p>Push lower opening of the leaf collecting bag over the exit channel opening.</p> <p>Please note:</p> <p>The opening of the leaf collecting bag must fit snug around the whole of the exit channel opening. Only this way can the leaf collecting bag be filled properly.</p>	<p><b>MONTAGE</b></p> <p><b>4</b> </p> <p>Enfiler la lanière arrière sur le guidon supérieur.</p> <p><b>5</b> </p> <p>Fixer l'ouverture inférieure du sac sur le canal</p> <p>Attention:</p> <p>Pour assurer le remplissage intégral du sac, veillez à ce que l'ouverture du sac épouse bien la forme du canal d'éjection.</p>

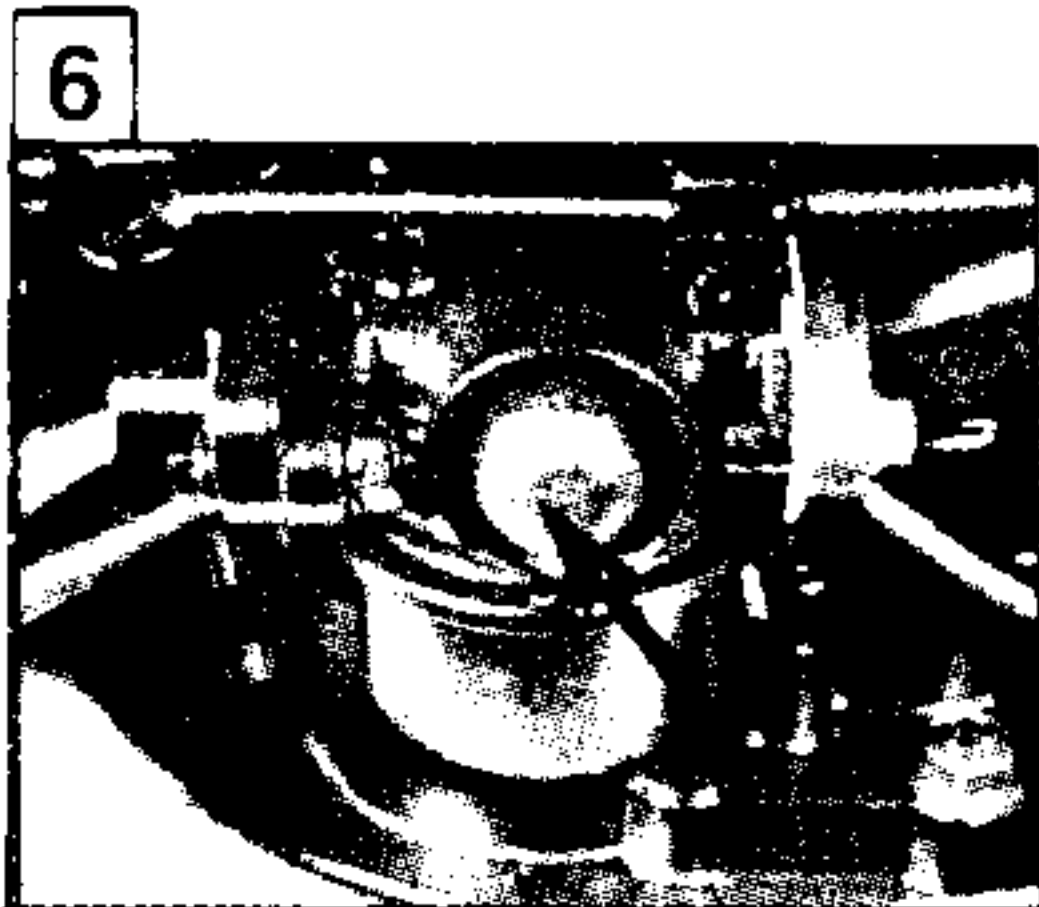

D

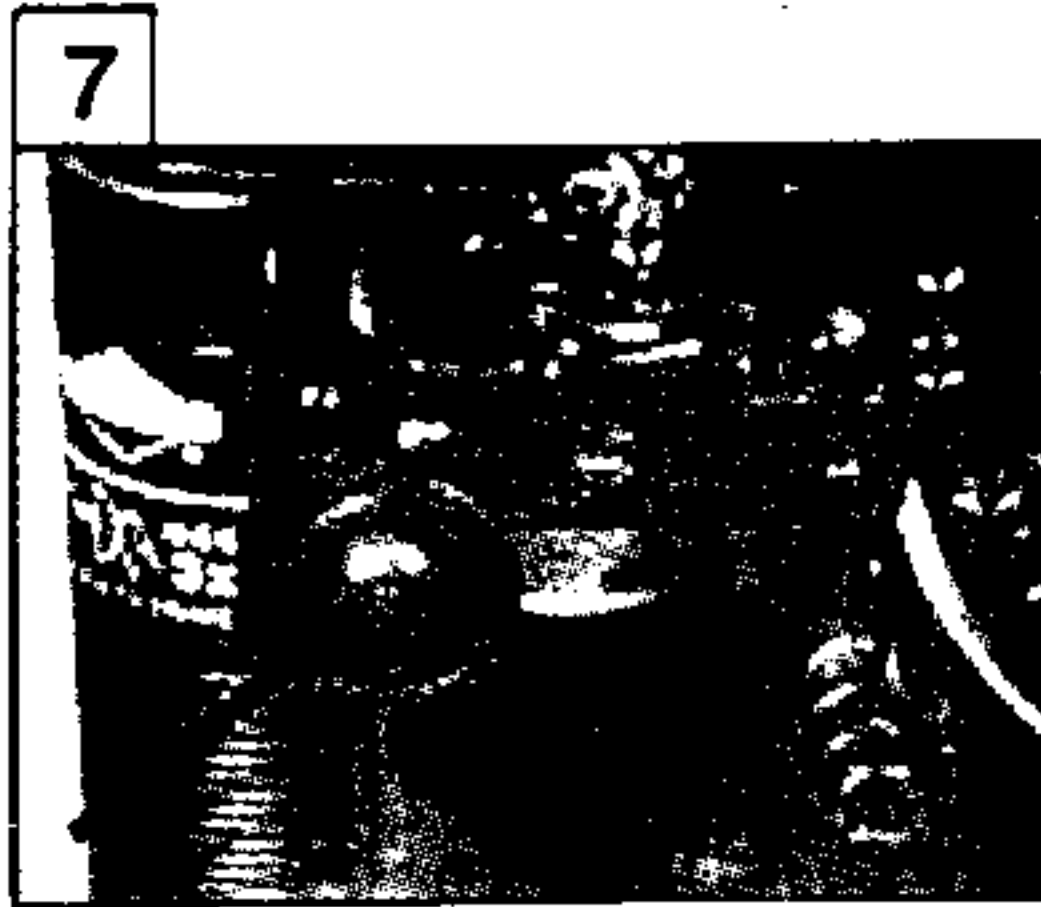

GB

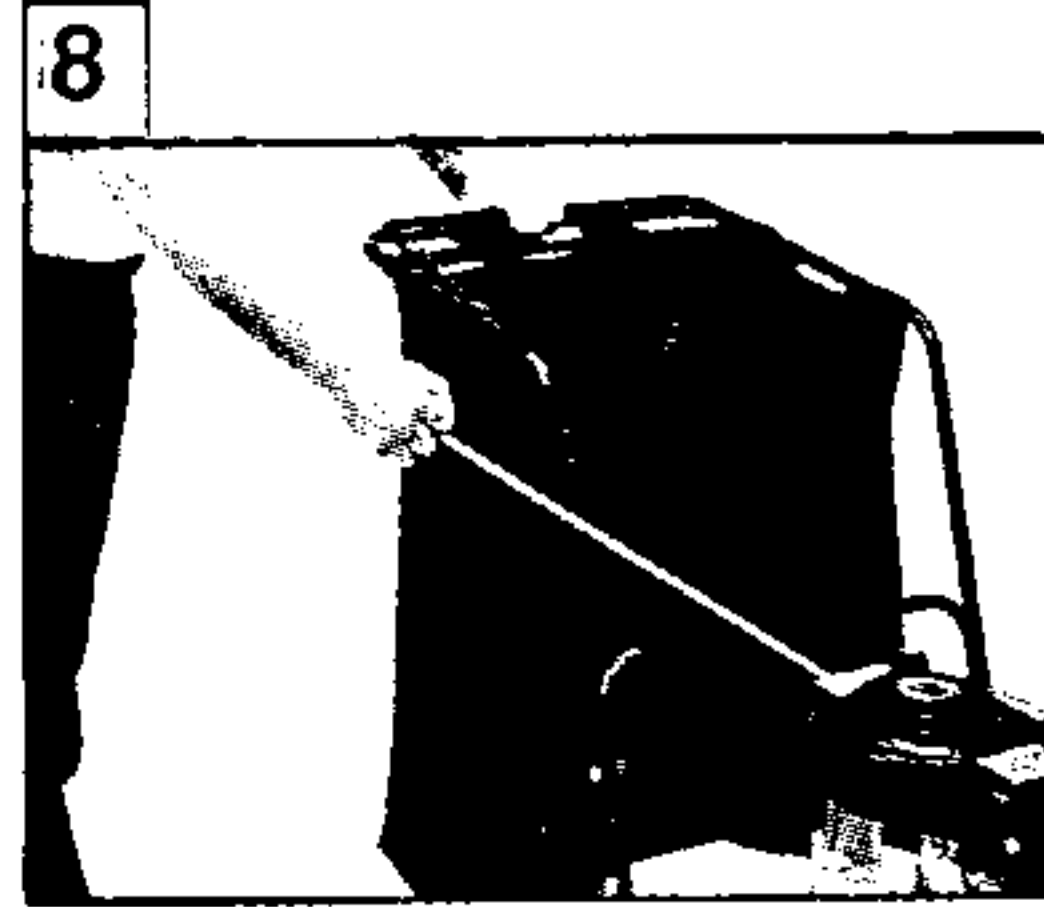

F

## BEDIENUNGSHINWEISE

6

### MOTOR!



Bitte beachten Sie die Betriebsanleitung des Motorenherstellers, welche dem Gerät beiliegt.

Öl einfüllen



Bleifrei-Normalbenzin tanken



Luftfilterwechsel



Zündkerze



7

### MANUELLER START DES MOTORS

Drücken Sie den Gummibalg der Einspritzvorrichtung 2 bis 3 mal. Machen Sie zwischen jeder Betätigung eine Pause von ca. 2 Sekunden.



Zur Beachtung!

Bei Temperaturen unter +10°C betätigen Sie den Balg niemals wenn der Motor betriebswarm ist.

8

Schaltbügel anziehen.



Bei nicht angezogenem Schaltbügel kann das Starterseil wegen der Motorbremse nicht herausgezogen werden!

Ziehen Sie den Starterhandgriff heraus, bis dass Sie Kompressionswiderstand spüren, lassen Sie das Seil langsam zurücklaufen und ziehen Sie es dann zum Starten kräftig eine volle Armlänge heraus. Behalten Sie den Starterhandgriff in der Hand und lassen Sie das Seil langsam zurücklaufen.

## OPERATING INSTRUCTIONS

6

### ENGINE!



Please read the engine manufacturers operating instructions which are enclosed with the machine.

Topping up with oil



Only use lead-free petrol



Changing the air-filter



Spark plug



7

### MANUAL STARTING OF THE ENGINE

Press the rubber bellow of the fuel injection device 2 to 3 times. Wait for 2 seconds between each operation.



Please note!

Operate the rubber bellow 5 times when the temperature is below 10°C. Never use the bellow if the engine is at operating temperature

8

Pulling the operating lever tight



If the operating lever is not pulled tight, the starter rope cannot be operated due to the engine brake!

Pull out the starter handle until you feel resistance from the compression, allow the rope to return slowly and then pull the rope a full arms lengths. Keep hold of the starter handle and let the rope return slowly.

## CONSEILS D'UTILISATION

6

### MOTEUR!



Veillez vous référer à la notice d'utilisation du constructeur du moteur jointe à l'appareil.

Faire le plein d'huile



Carburant préconisé sans plomb:



Remplacement du filtre à air



Bougie



7

### DEMARRAGE DU MOTEUR

Appuyer 2 à 3 fois à un intervalle de 2 secondes sur la poire de la pompe d'amorçage.



Attention!

Par une température inférieure à 10°, actionner 5 fois la poire de la pompe. Ne jamais pomper quand le moteur est à sa température de fonctionnement.

8

Tirer sur le levier du frein moteur



Pour pouvoir tirer sur la corde du lanceur, il faut au préalable actionner le levier du frein moteur.

Tirer sur la poignée du lanceur jusqu'à ressentir la résistance due à la compression, laisser revenir doucement la corde puis retirer vigoureusement sur la poignée pour démarrer le moteur. Laisser revenir doucement la corde du lanceur.

9



D

10



GB

11

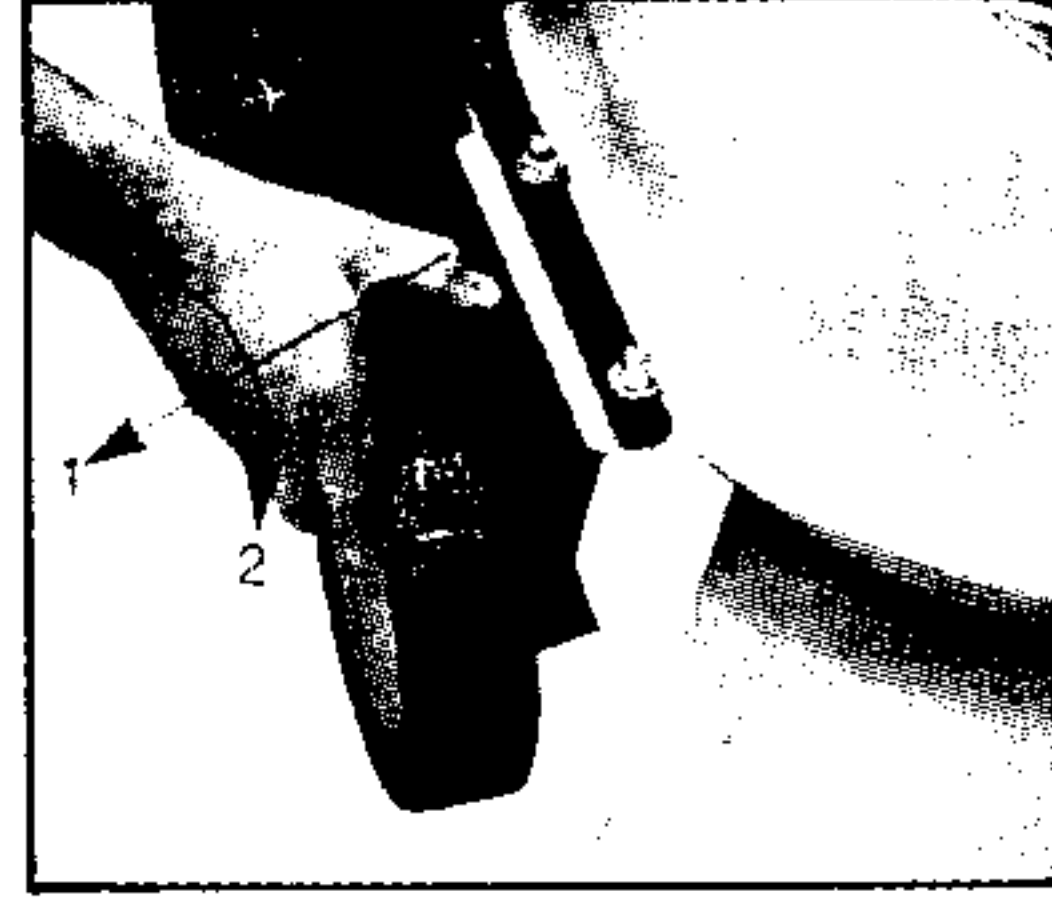

F

## BEDIENUNGSHINWEISE

## INSTRUCTIONS FOR USE

## CONSEILS D'UTILISATION

9

## Arbeitsstellung beim Laubsaugen

9

## Working position when leaf sweeping

9

## Position de travail lors de l'aspiration

10

## MOTOR AUSSCHALTEN!

Schaltbügel loslassen.

10

## SWITCH OFF ENGINE!

Release operating lever

10

## ARRETER LE MOTEUR

Relâcher le levier de frein moteur

11

## EINSTELLEN DER SAUGHÖHE



Nur bei abgeschaltetem und völlig stillstehendem Motor!

Die Verstellung erfolgt nur an den Vorderrädern!

## Höhenverstellung:

5 - fach von ca. 47 bis 100 mm gemessen auf festem und ebenem Untergrund.

Verstellfeder nach aussen drücken (1) und in der gewünschten Stellung (2) wieder einrasten lassen.



Die beiden Räder müssen auf gleiche Höhe eingestellt sein!

11

## SETTING SUCTION HEIGHT



Only with engine switched off and at a complete standstill!

The adjustment takes place at the front-wheels only!

## Height adjustment:

5 fold from approx. 47 - 100 mm measured on firm and level ground.

Push adjustment spring outwards (1) and let it clip in again at the desired position (2).



Both wheels must be set at the same height.

11

## REGLAGE DE LA HAUTEUR D'ASPIRATION



Le réglage s'effectue uniquement sur les roues avant.

## Réglage:

5 positions de 47 à 100 mm env. mesurées sur une surface dure et plane.

Repousser le levier de réglage vers l'extérieur (1) et le laisser s'enclencher dans la position désirée (2).



Les deux roues doivent être positionnées à la même hauteur.

## ENTLEEREN DES LAUBFANGSACKES



Nur bei abgeschaltetem und völlig stillstehendem Motor!

## a) Laubfangsack bleibt am Oberholm:

Reissverschluss an der Rückseite des Laubfangsackes öffnen und Laub entnehmen.

## b) Laubfangsack von Oberholm abgenommen:

Laubfangsack vom Oberholm und Auswurfkanal abnehmen. Reissverschluss öffnen und Laub ausschütten.

## EMPTYING OF THE LEAF COLLECTING BAG



Only with engine switched off and at a complete standstill!

## a) Leaf collecting bag remains in the upper frame:

Open zip at the rear of the leaf collecting bag and take out leaves.

## b) Leaf collecting bag is removed from the upper frame:

Remove leaf collecting bag from the upper frame and exit channel. Open zip and empty out leaves.

## VIDAGE DU SAC DE RECUPERATION



Uniquement moteur arrêté

## a) Sans dépose du sac:

Ouvrir la tirette sur la partie arrière du sac et vider les feuilles.

## b) Avec dépose du sac:

Déprocher le sac du guidon supérieur et du canal d'éjection. Ouvrir la tirette sur la partie arrière du sac et vider les feuilles en secouant le sac.



D

GB

F

#### WARTUNG UND PFLEGE

Nach Beendigung Ihrer Arbeit sollten Sie Ihr Gerät reinigen.

**i** Abspritzen mit Wasser in jedem Fall unterlassen. In die Zündanlage bzw. in den Vergaser eindringendes Wasser führt zu Störungen.

Nehmen Sie zum Entfernen von Schmutz und Laub einen Lappen oder Besen.

Lager Sie Ihr Gerät in einem trockenen Raum.

**i** Den Ölstand regelmässig nach jeweils fünf Betriebsstunden kontrollieren. Darauf achten, dass er immer die vorgeschriebene Höhe hat.

#### OELWECHSEL

**i** Bitte beachten Sie die Betriebsanleitung des Motorenherstellers, welche dem Gerät beiliegt.

Ölwechsel erstmals nach 2 und dann nach jeweils 25 Betriebsstunden vornehmen, solange der Motor noch warm ist. Das Öl kann durch den Einfüllstutzen abgelassen werden. Hierzu muss das Gerät zur Seite geneigt werden!

#### CARE AND MAINTENANCE

Always clean the machine on completion of the work.

**i** Do not hose the machine down with water. Water that gets into the ignition system or the carburettor can cause faults.

Use a broom or a rag to clean off leaves and dirt.

**i** Check the oil level on a regular basis after every 5 hours of operation. Make sure that it is always at the correct level.

#### OIL CHANGE

**i** Please read the engine manufacturer operating instructions which are included with every machine.

Change the oil after the first 2 and there after every 25 operating hours while the engine is warm.

The oil can be let out through the filler neck. Tilt the machine to the side for this operation!

#### ENTRETIEN ET NETTOYAGE

Il est conseillé de nettoyer votre appareil après chaque utilisation.

**i** Le nettoyage au jet d'eau est proscrit. Des infiltrations d'eau dans le carburateur ou l'allumage provoqueraient un dysfonctionnement.

Pour le nettoyage utiliser un chiffon ou une brosse.

Entreposer votre appareil dans un local sec.

**i** Contrôler le niveau toutes les 5 heures d'utilisation.

#### VIDANGE DE L'HUILE

**i** Veuillez vous référer à la notice d'utilisation du constructeur du moteur jointe à l'appareil.

Effectuer la première vidange après 2 heures d'utilisation et ensuite toutes les 25 heures. A effectuer moteur chaud.

L'huile peut être vidangée par l'orifice de remplissage.

Pour ce faire coucher l'appareil sur le côté.

D

 Wenn das Gerät zur Seite geneigt wird, achten Sie darauf, dass der Vergaser nach oben zeigen muss!

 **Achtung!**  
Altöl nicht ins Kanalnetz oder Erdreich ablassen. Grundwasserverschmutzung wird streng bestraft. Altölannahmestellen sind alle Tankstellen bzw. nennt Ihnen jede kommunale Behörde.

#### LUFTFILTER UND ZUENDKERZE

 Bitte beachten Sie die Betriebsanleitung des Motorenherstellers, welche dem Gerät beiliegt.

#### LAGERUNG IM WINTER

 Nach Beendigung der Saison das Gerät gründlich reinigen.

**Abspritzen mit Wasser in jedem Fall unterlassen!**

**In die Zündanlage bzw. in den Vergaser eindringendes Wasser führt zu Störungen.**

Nehmen Sie zum Entfernen von Schmutz und Laub einen Lappen oder Besen.

Kraftstofftank und Vergaser entleeren.

Ölwechsel durchführen und Motor konservieren.

Lagern Sie Ihr Gerät in einem trockenen Raum!

Es ist von Vorteil, das Gerät einer Winterinspektion zu unterziehen.

Ein Heft mit Anschriften der anerkannten Vertragswerkstätten liegt bei.

Der Einsatz von Kunststoffteilen wird in den nächsten Jahren immer mehr zunehmen.

Deshalb ist es auch notwendig, sich mit den Verwertungskonzepten zu befassen. Aus diesem Grund wurde an fast allen Kunststoffteilen des Gerätes die genaue Werkstoffbezeichnung angebracht, um die Wiederverwertung (Recycling) zukünftig sicherzustellen.

GB

 When the machine is tilted to the side pay attention that the carburettor must point upwards.

 **Attention!**  
Do not let old oil get into the sewer system or soil. Ground water pollution carries heavy penalties.  
Used oil collecting points can be found at any petrol station or from your local authority.

#### AIR-FILTER AND SPARK PLUG

 Please read the engine manufacturers operating instructions which are enclosed with the machine.

#### WINTER STORAGE

 Thoroughly clean the machine at the end of the season.

Do not hose the machine down with water.

Water that gets into the ignition system or the carburettor can cause faults.

Use a broom or a rag to clean off leaves and dirt.

Empty petrol tank and carburettor.

Change oil and protect engine.

Store the machine in a dry room!

It is advisable to have the machine serviced for the winter.

A brochure with the addresses of all authorised service workshops is enclosed.

The use of plastic will increase more and more over the next years.

That is why it is important to work on recycling concepts. For this reason all plastic parts on this machine have been marked with a material description to ensure future recycling.

F

 En basculant l'appareil sur le côté, prendre garde à que le carburateur soit dirigé vers le haut.

 **Attention!**  
L'huile usagée ne doit pas être déversée dans les égouts, ni dans la nature. La pollution de la nappe phréatique est sévèrement réprimée. L'huile usagée peut être portée dans les stations de récupération tel que le prescrit la protection de l'environnement.

#### FILTRE A AIR ET BOUGIE

 Veuillez vous référer à la notice d'utilisation du constructeur du moteur jointe à l'appareil.

#### REMISAGE

 Nettoyer soigneusement l'appareil en fin de saison.

Pour le nettoyage:

**Ne pas utiliser de jet d'eau, des infiltrations d'eau dans le carburateur ou l'allumage provoqueraient un dysfonctionnement.**  
Utiliser un chiffon ou une brosse.

Vider complètement le réservoir à essence et le carburateur.

Effectuer la vidange.

Entreposer l'appareil dans un local sec.

Il est conseillé de faire effectuer une révision de l'appareil.

La liste des stations service agréées est jointe à l'appareil.

L'utilisation de pièces en matière synthétique est de plus en plus fréquente, c'est pourquoi il est nécessaire de prendre conscience des problèmes d'élimination de ces pièces.

Aussi la nature de la matière synthétique est précisée sur toutes les pièces pour permettre le recyclage ultérieur.

Typ/type/tipo de macchina/tipo de maquina

Artikelnummer/article-number/numero di articolo/  
numero de articulo/No de réf.

Erzeugnisnummer/product-number/numero di série/  
Seriennummer/numero de producto/No de série

**Garantiekarte**  
**Garantee**  
**Garanzia**  
**Garantie**  
**Garanzia**  
**Garantie**

**12**  
**Monate**  
**months**

Stempel des Händlers/stamp of dealer/timbro del rivenditore/  
Stempel van de handelaar/sello del establecimiento/cachet du  
revendeur

Kaufdatum/date of purchase/data d'acquisto/datum van  
aankoop/fecha de compra/date d'achat

**D**

# Garantiekarte

Für dieses Gerät übernehmen wir die  
Gewährleistung für  
**12 Monate**

1. Die Gewährleistung beginnt ab Kaufdatum und erfolgt unter Vorlage der ausgefüllten Garantiekarte und Rechnung mit Angabe der Gerätenummer, Gerätetyp und Motornummer, sowie Händlerstempel.
2. Wir leisten Gewähr für eine dem jeweiligen Stand der Technik und dem Verwendungszweck entsprechende Fehlerfreiheit.
3. Voraussetzung für eine Gewährleistung ist eine sachgemäße Behandlung des Gerätes und die Beachtung der Bedienungsanleitung.
4. Der Käufer hat Anspruch auf Nachbesserung.
5. Auftretende Fehler und Mängel werden durch unsere Kundendienstwerkstätte behoben.
6. Über die Gewährleistung hinausgehende Ansprüche sind ausgeschlossen. Anspruch auf Ersatzlieferung besteht nicht.
7. Für Schäden, die durch unsachgemäße Behandlung oder Nichtbeachtung der Bedienungsanleitung entstehen, können keine Gewährleistungsansprüche geltend gemacht werden.
8. Wartungs- und Reinigungsarbeiten, Einbau fremder Teile, Änderung der Konstruktion, sowie natürlicher Verschleiß und Lackschäden sind von der Gewährleistung ausgeschlossen.
9. Für Verbrennungsmotoren gelten die Bestimmungen des Motorenherstellers.
10. Die Garantiezeit der Starterbatterie beträgt **6 Monate** ab Kaufdatum des Gerätes.
11. Etwaige Transportschäden sind nicht uns, sondern Ihrer zuständigen Güterabfertigung, der Bahn oder dem Spediteur zu melden, da sonst Ersatzansprüche an diese Unternehmen verloren gehen.