

**VOORKANT: 3,00m**  
**ZIJKANT: 3,66m**  
**HOOGTE: 2,10m**

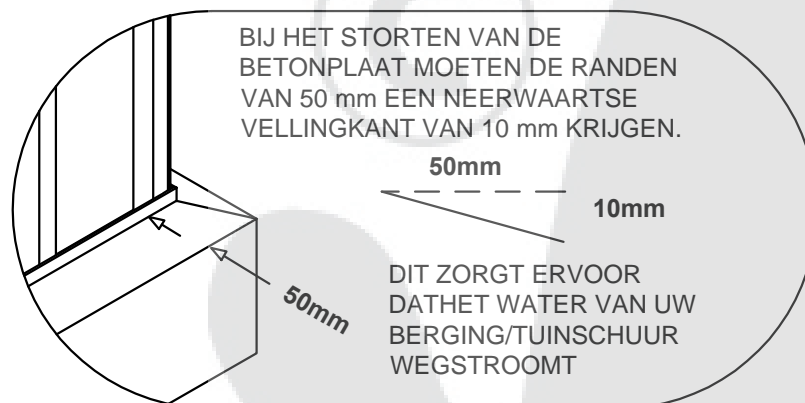
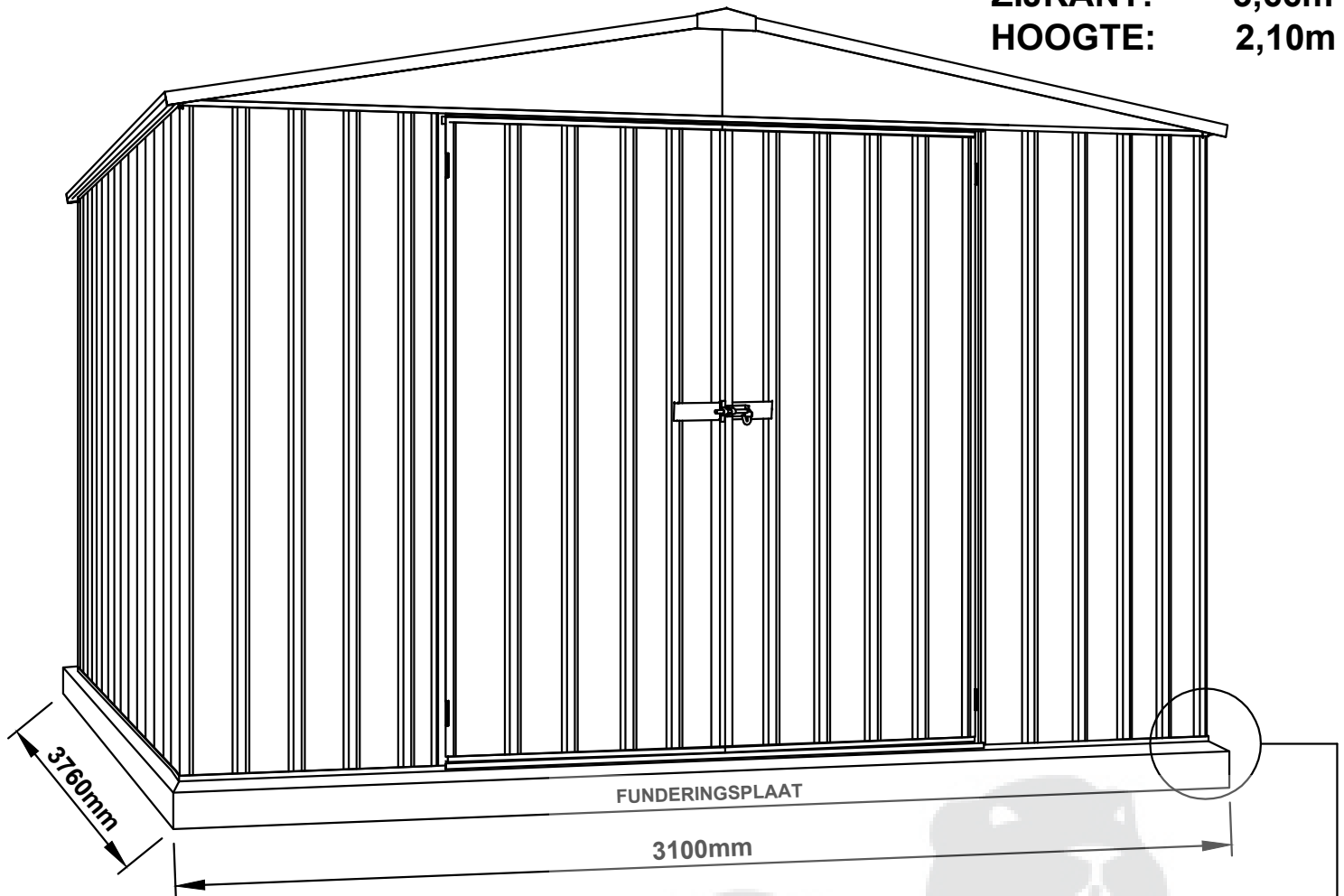

**Bedankt om te kiezen voor een in Australië vervaardigde berging/tuinschuur. Ga voor meer hulp naar onze uitgebreide bibliotheek met instructievideo's op <http://www.absco.com.au/watch-videos>**

**ABSCO Industries streeft ernaar de beste te zijn. Laat ons dus weten wat u van onze handleiding vindt. Uw feedback maakt ons beter. [feedback@absco.com.au](mailto:feedback@absco.com.au)**

## VOORBEREIDINGEN

- U moet toestemming van de gemeente hebben voordat u dit tuinhuisje monteert. Zodra u de locatie hebt gekozen, moet u een tekening van de geplande constructie indienen bij uw gemeentelijke planningdienst.
- Het terrein waar het tuinhuisje op komt te staan, moet vlak zijn.
- Aanbevolen wordt dat het tuinhuisje op een funderingsplaat van 100 mm dik wordt geplaatst en goed verankerd wordt (zie pagina 27).
- De verankeringen worden niet standaard met dit product meegeleverd.

## ALGEMENE AANWIJZINGEN

- Voordat u met de montage begint, moet u deze handleiding zorgvuldig lezen om een goed begrip te hebben van de montagethodes en de bijbehorende details.
- Haal de onderdelen uit de doos en identificeer zorgvuldig alle elementen volgens de beschrijvingen en illustraties op de volgende pagina's.

## BENODIGD GEREEDSCHAP



3mm  
4mm

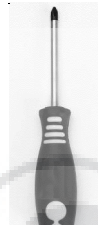











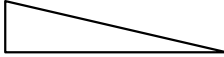

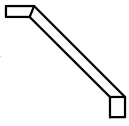



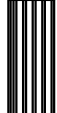

INDIEN GEWENST

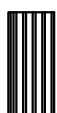
## VEILIGHEIDSINFORMATIE





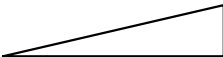

- Sommige onderdelen hebben scherpe randen. Aangeraden wordt handschoenen te dragen als deze onderdelen worden gehanteerd en een veiligheidsbril als er gaten worden geboord. Ook wordt aangeraden stevige, platte schoenen te dragen.
- Monteer de berging/tuinschuur niet wanneer het waait. Zorg ervoor dat de berging onmiddellijk na de assemblage veilig aan een goede funderingsplaat wordt verankerd.
- Monteer de berging/tuinschuur bij voorkeur met twee of meer personen.

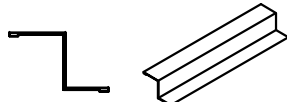
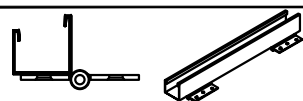
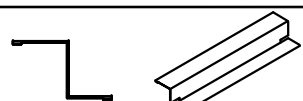
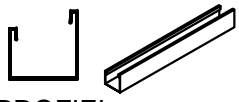
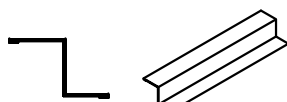
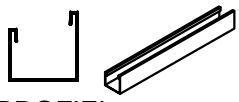
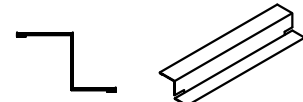
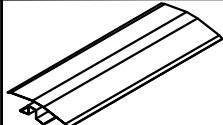

## BENODIGDE ONDERDELEN - VINK ALLE ONDERDELEN AF

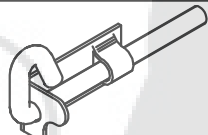
| AANT. | OMSCHRIJVING   | ARTIK-<br>ELNR. | VINKJE | AANT. | OMSCHRIJVING   | ARTIK-<br>ELNR. | VINKJE |
|-------|--|-----------------|--------|-------|--|-----------------|--------|
| 2     |  STAALPLAAT<br>1785mm X 773mm   | 30A             |        | 2     | GEVEL RECHTS<br>L=1475mm<br> | 16R             |        |
| 8     |  STAALPLAAT<br>1785mm X 773mm   | 31A             |        | 2     | SCHOOR<br>L: 393mm<br>      | 13A             |        |
| 2     |  STAALPLAAT<br>1546mm X 773mm   | 44L             |        | 1     |  U-PROFIEL<br>L = 2993mm     | 77A             |        |
| 2     |  STAALPLAAT<br>1546mm X 773mm  | 45R             |        | 1     |  U-PROFIEL<br>L = 2993mm   | 55C             |        |
| 6     |  STAALPLAAT<br>1546mm X 773mm | 45A             |        | 1     |  U-PROFIEL<br>L = 2993mm  | 77B             |        |
| 2     |  STAALPLAAT<br>1785mm X 711mm | 34A             |        | 1     |  U-PROFIEL<br>L = 2993mm  | 81B             |        |
| 4     |  STAALPLAAT<br>1785mm X 731mm | 32A             |        | 2     |  U-PROFIEL<br>L = 3733mm  | 81L             |        |
| 1     |  STAALPLAAT<br>1725mm X 773mm | A               |        | 2     |  U-PROFIEL<br>L = 3659    | 62A             |        |
| 1     |  STAALPLAAT<br>1725mm X 773mm | B               |        | 2     |  U-PROFIEL<br>L = 3659mm  | 81K             |        |
| 2     | GEVEL LINKS<br>L=1475mm<br>   | 16L             |        | 2     |  U-PROFIEL<br>L = 3733mm  | 62B             |        |

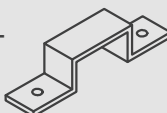
## BENODIGDE ONDERDELEN (VERVOLG) - VINK ALLE ONDERDELEN AF

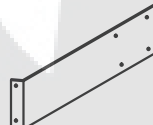
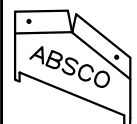
| AANT.                                     | OMSCHRIJVING  | ARTIK-<br>ELNR. | VINKJE | AANT. | OMSCHRIJVING  | ARTIK-<br>ELNR. | VINKJE |
|---|---|-----------------|--------|-------|---|-----------------|--------|
| 1   | <br>U-PROFIEL<br>L = 1568mm  | 79A             |        | 2     | <br>OMLIJSTING L= 1785mm          | 89A             |        |
| 2   | <br>U-PROFIEL MET SCHARNIEREN<br>L = 1725mm  | 58A             |        | 1     | <br>OMLIJSTING L= 1568mm          | 90A             |        |
| 1   | <br>U-PROFIEL<br>L = 1725mm  | 58B             |        | 4     | <br>OMLIJSTING L= 1120mm          | 91A             |        |
| 4   | <br>U-PROFIEL<br>L = 773mm  | 58C             |        | 1     | <br>OMLIJSTING L= 1725mm         | 89C             |        |
| 1   | <br>NOK-<br>BALK<br>L = 3733mm   | 97D             |        | 4     | <br>RANDAFWERKING<br>L= 1546mm  | 87B             |        |
| <b>INHOUD VAN HET BEVESTIGINGENPAKKET</b> |   |                 |        |       |   |                 |        |
| 220                                       | <br>ZELFTAPPENDE<br>SCHROEVEN  |                 |        | 3     | <br>SCHUIFSLOT                  |                 | 22A    |
| 8   | <br>MOER- EN BOUTENSET<br>VAN 4 mm OM DE TWEE<br>SCHUIFSLOTEN AAN DE<br>DEURPLAAT TE<br>BEVESTIGEN |                 |        | 2     | <br>SCHUIFSLOT-<br>OVERVAL     |                 |        |
| 12  | <br>CSK-SCHROEF EN<br>MOER VAN 4 mm OM DE<br>SCHARNIEREN AAN DE<br>DEUR TE BEVESTIGEN              |                 |        | 12    | <br>KLINKNAGELS 3 mm             |                 |        |
| 1   | MONTAGE-HANDLEIDING   |                 |        | 2     | <br>DEUR-<br>IJZER<br>L: 165 mm | 12A             |        |
| 2   | <br>GEVELKAP<br>L: 170mm   | 14A             |        |       |   |                 |        |

OVERZICHT VAN DE DAKONDERDELEN

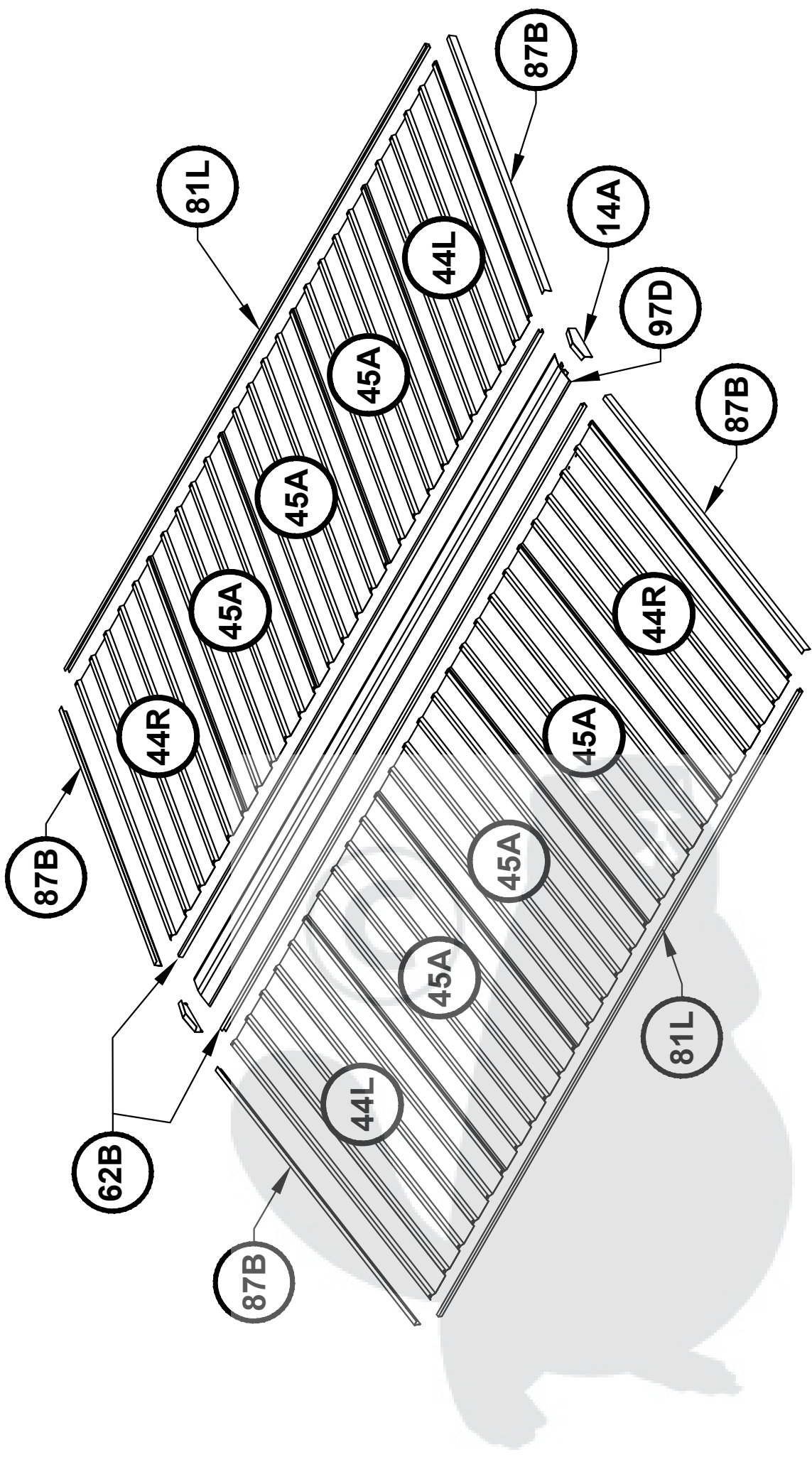



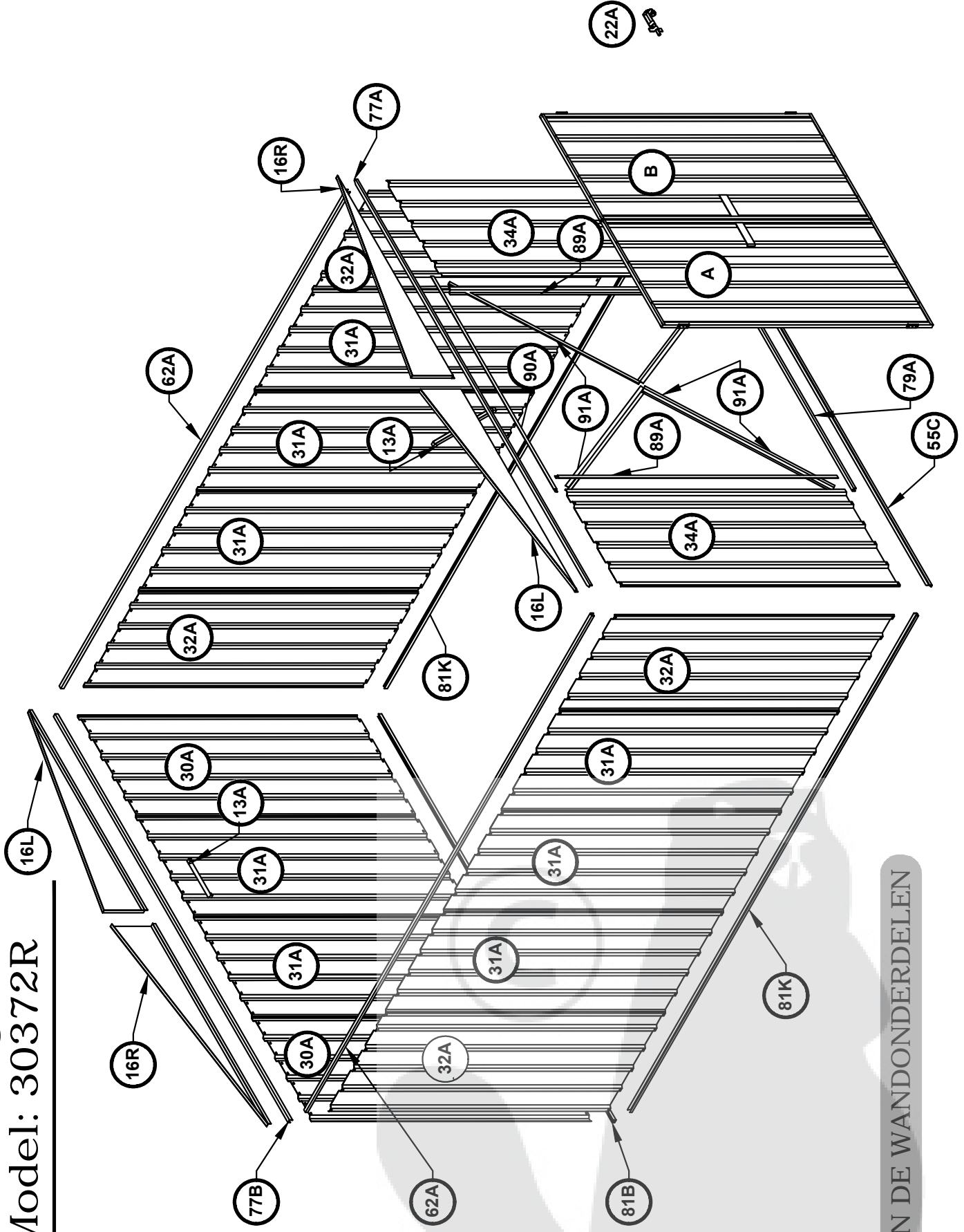

OVERZICHT VAN DE WANDONDERDELEN

## INLEIDING ABSCO MONTAGE

Het snap-tite-montagesysteem verbindt alle u-profielen aan de omtrek aan alledak- en wandplaten, zonder dat daar gereedschap of bevestigingsmateriaal voor nodig is.

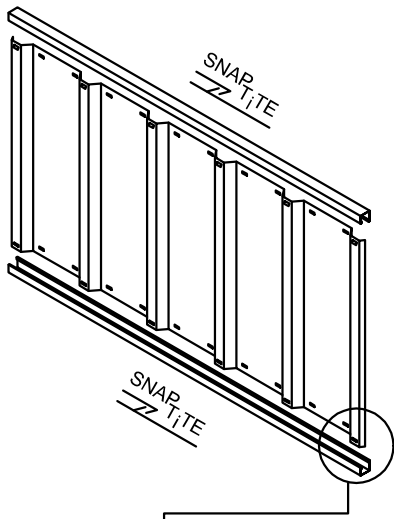

Voor de vormontage van de vier wandpanelen twee dakpanelen, worden deu-profielen aan de omtrek bevestigd aan de boven- en onderkant van elk paneel met het snap-tite-systeem, zoals staat beschreven op de volgende pagina's, waar u het volgende symbool ziet staan.

SNAP-TITE

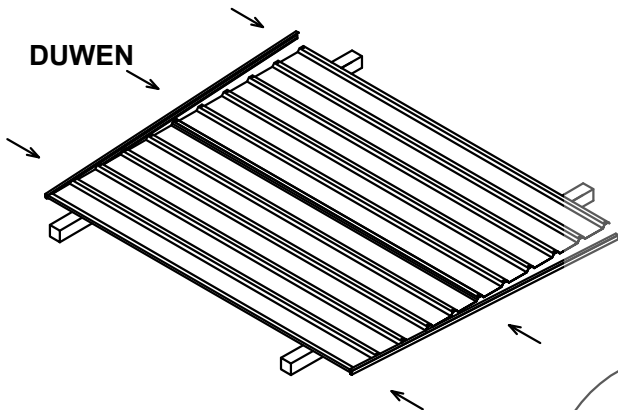
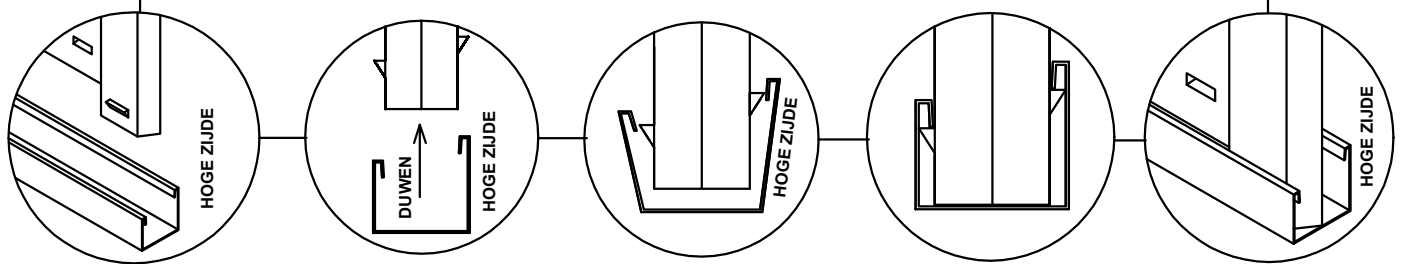
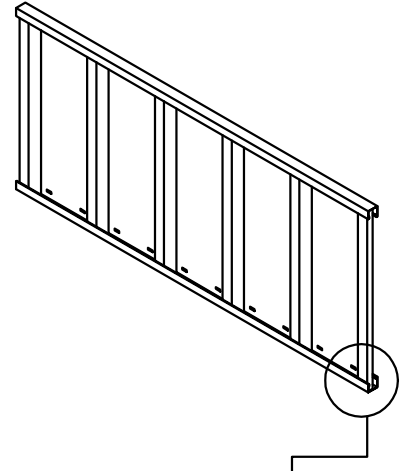

Nadat de platen verbonden zijn, legt u het u-profiel over het ene uiteinde van de platen, terwijl u het voorzichtig over de snap-tite-verankeringen tikt, van de ene kant van de plaat naar de andere.

DUWEN

Leg de platen op planken, schragen of gedeeltelijk over de rand van de funderingsplaat.

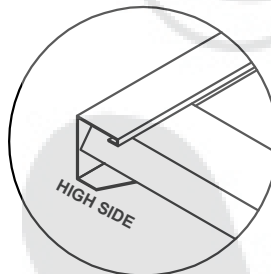

Elk u-profiel aan de omtrek moet precies op de plaatranden passen. Het snap-tite systeem maakt het mogelijk om dit proces af te stellen door het u-profiel over de platen te tikken, totdat het u-profiel precies op de rand past, zonder uit te steken.

## BEVESTIGINGSSYMBOLLEN

 Verbind de elementen op deze plek met slechts één schroef, omdat sommige u-profielen extra gaten hebben die niet nodig zijn voor dit model berging/tuinschuur.

 Verbind de elementen nog niet, omdat de schroef de montage van andere onderdelen kan hinderen.

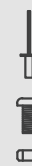

KLINKNAGELS 3 mm



MOER- EN BOUTENSET 4 mm



ZELFBORRENDE TEKSSCHROEF VOOR VERBINDING VAN ONDERDELEN VAN VOOR- EN MIDDENFRAME

## MONTAGE DEURPANEEL

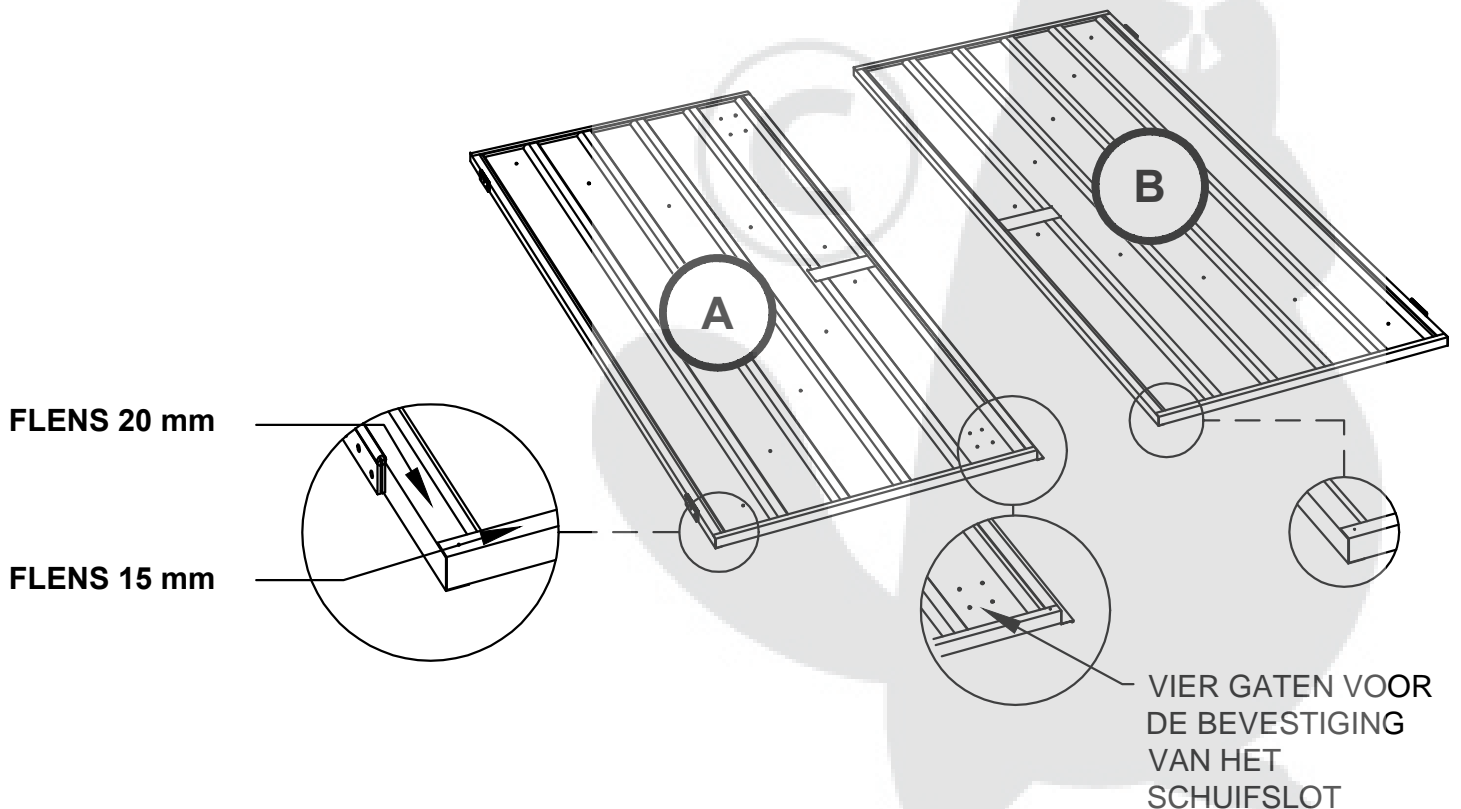
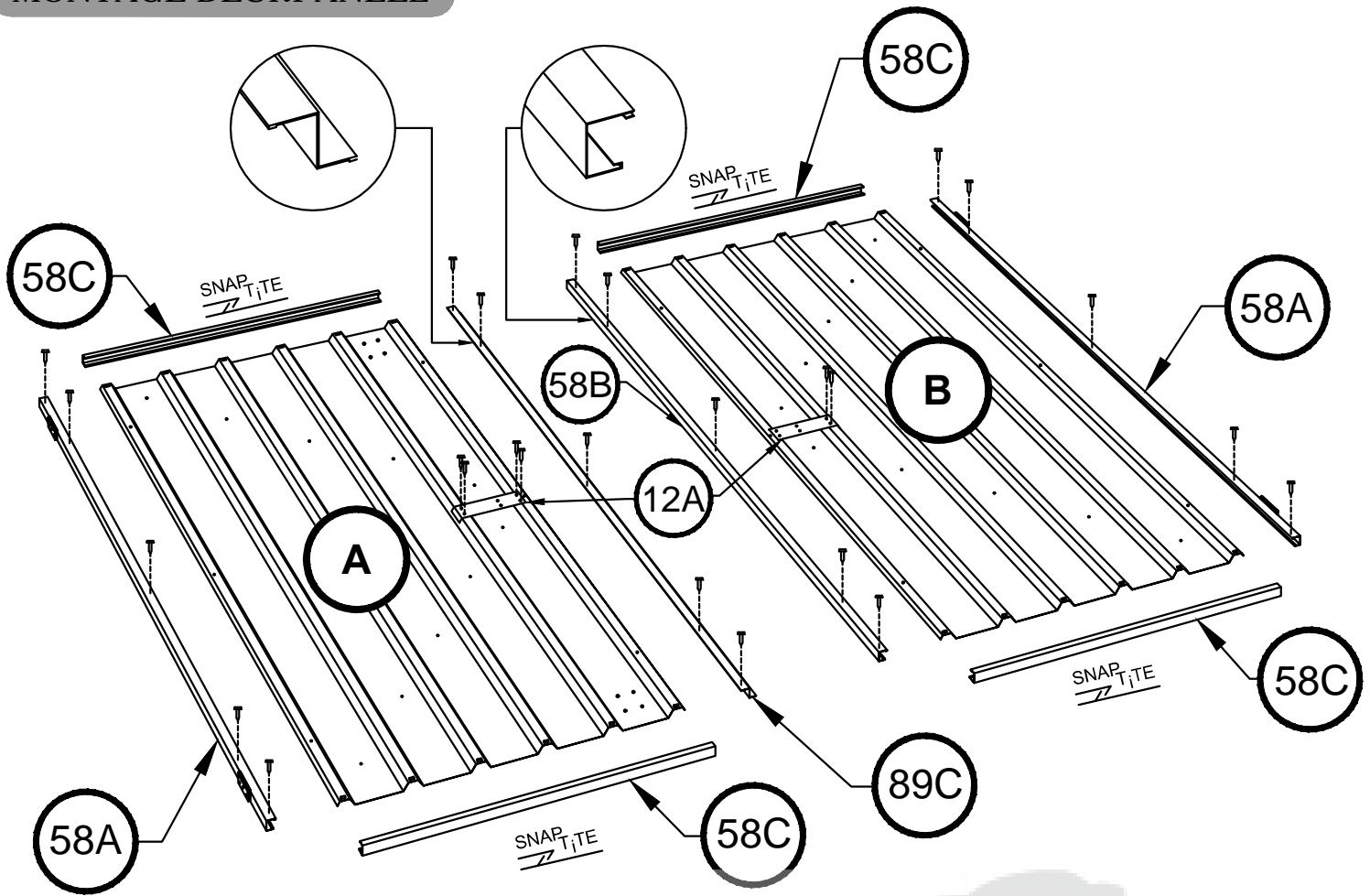



## MONTAGE ACHTERPANEEL

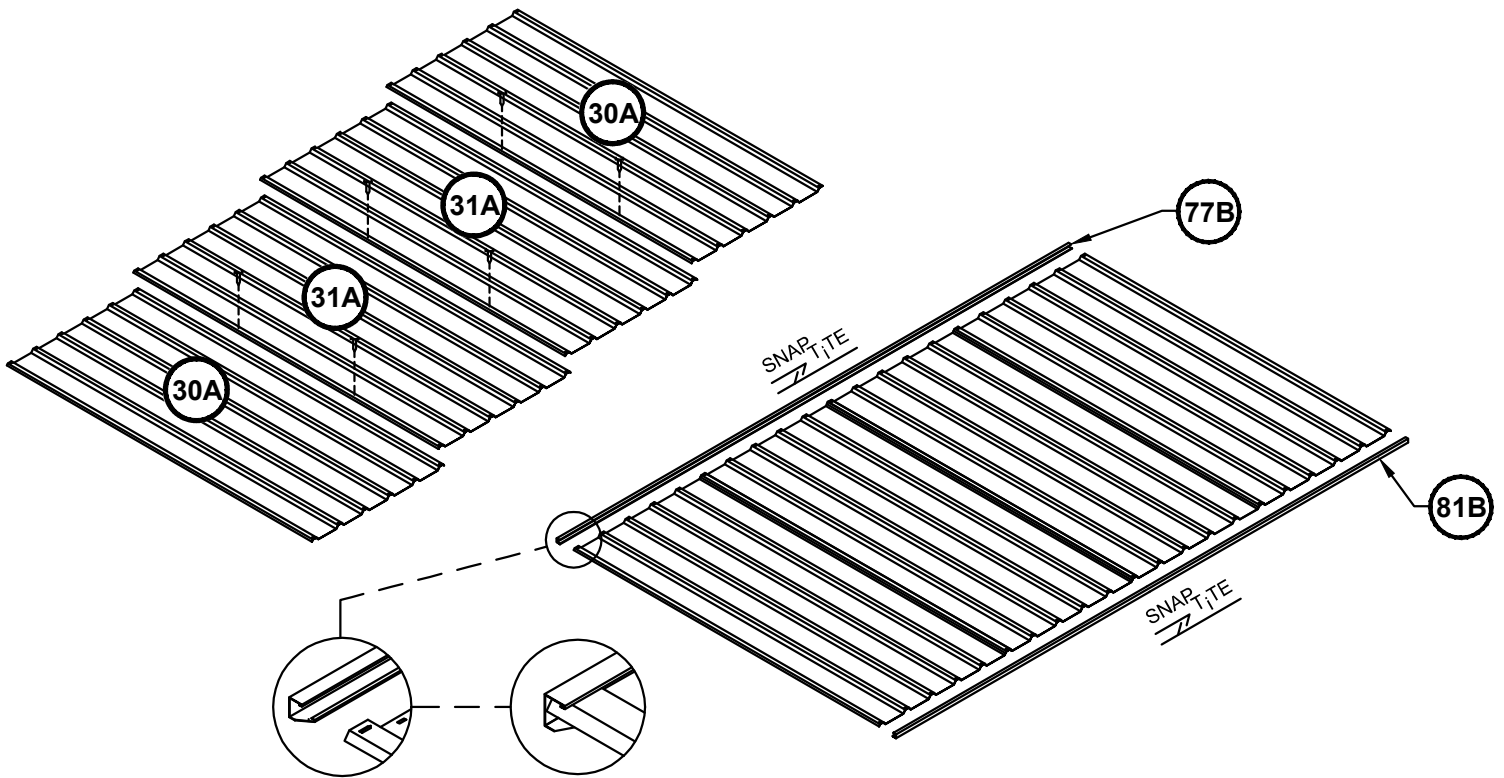

## MONTAGE ZIJPANEEL

(twee nodig)

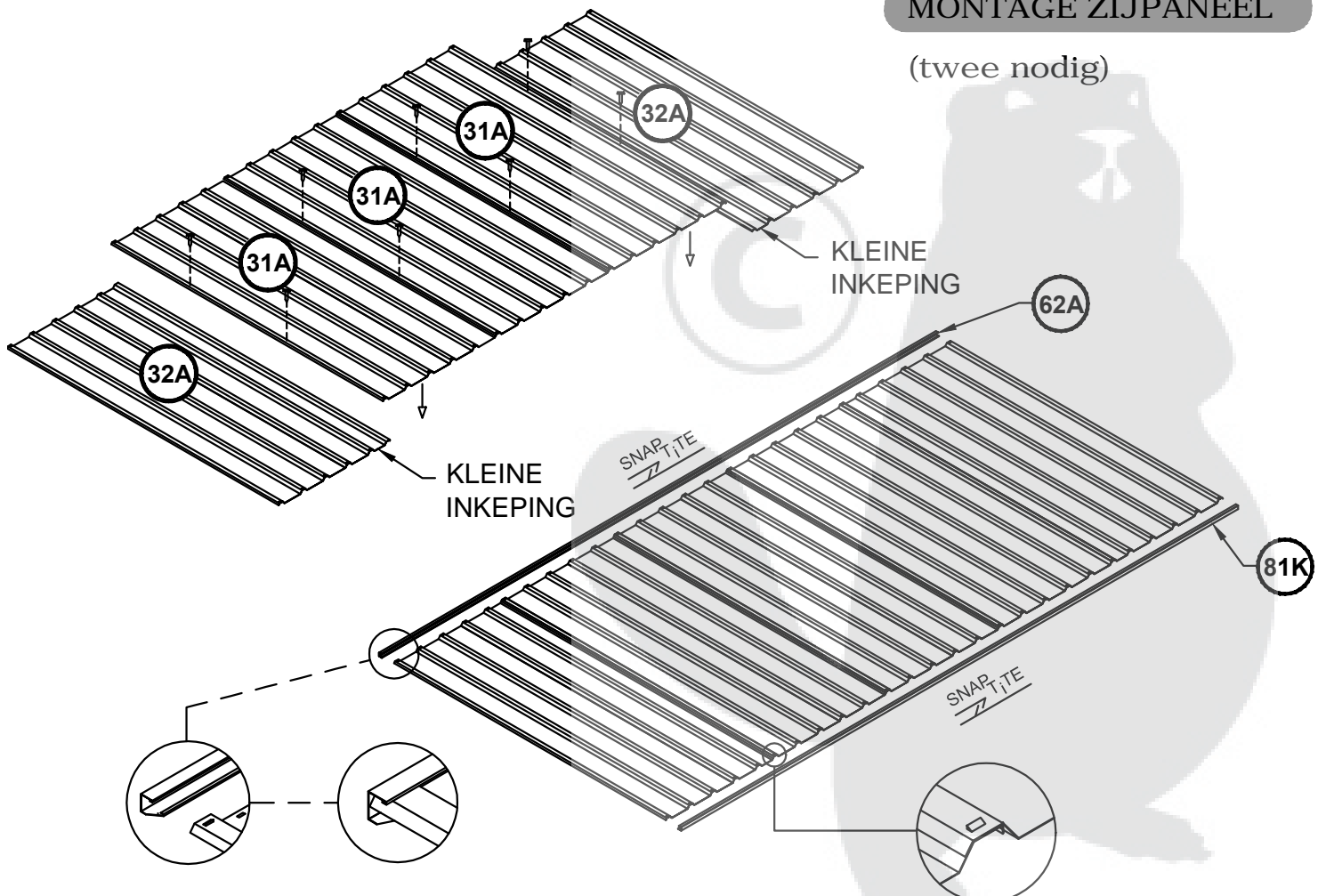

## MONTAGE DAKPANEEL

(twee nodig)

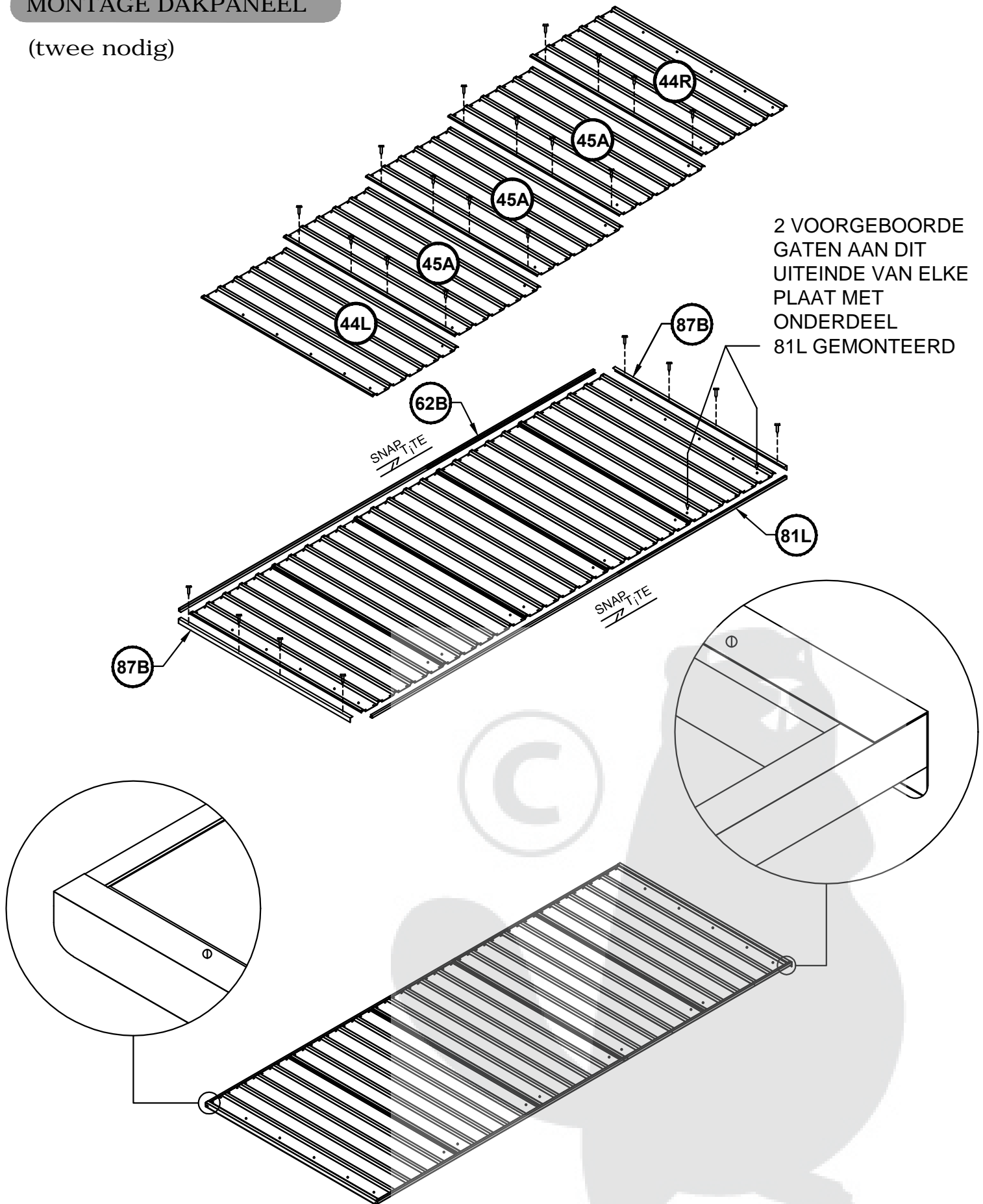

## MONTAGE VOORPANEEL

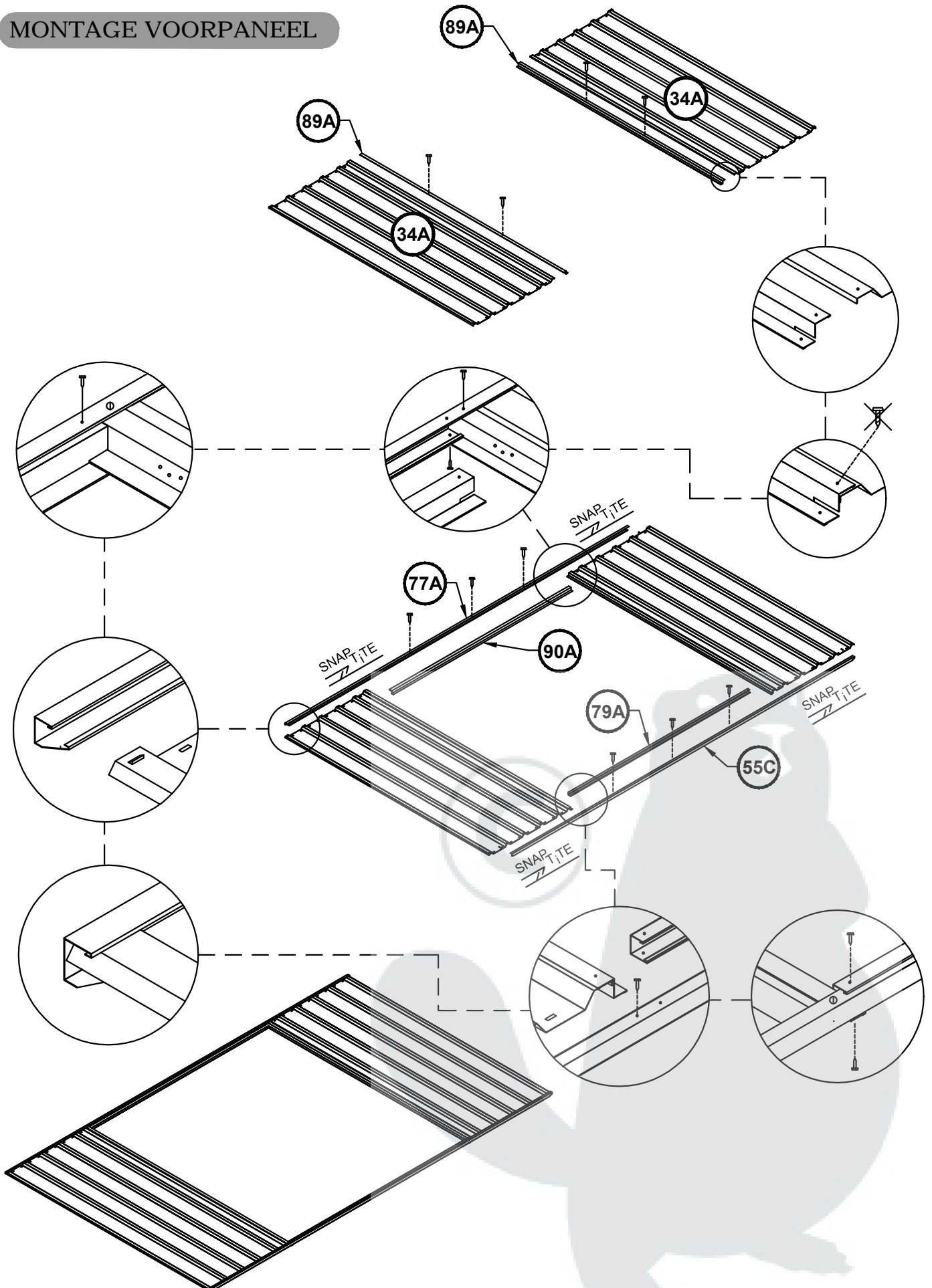

## MONTAGE DEURPANEEL

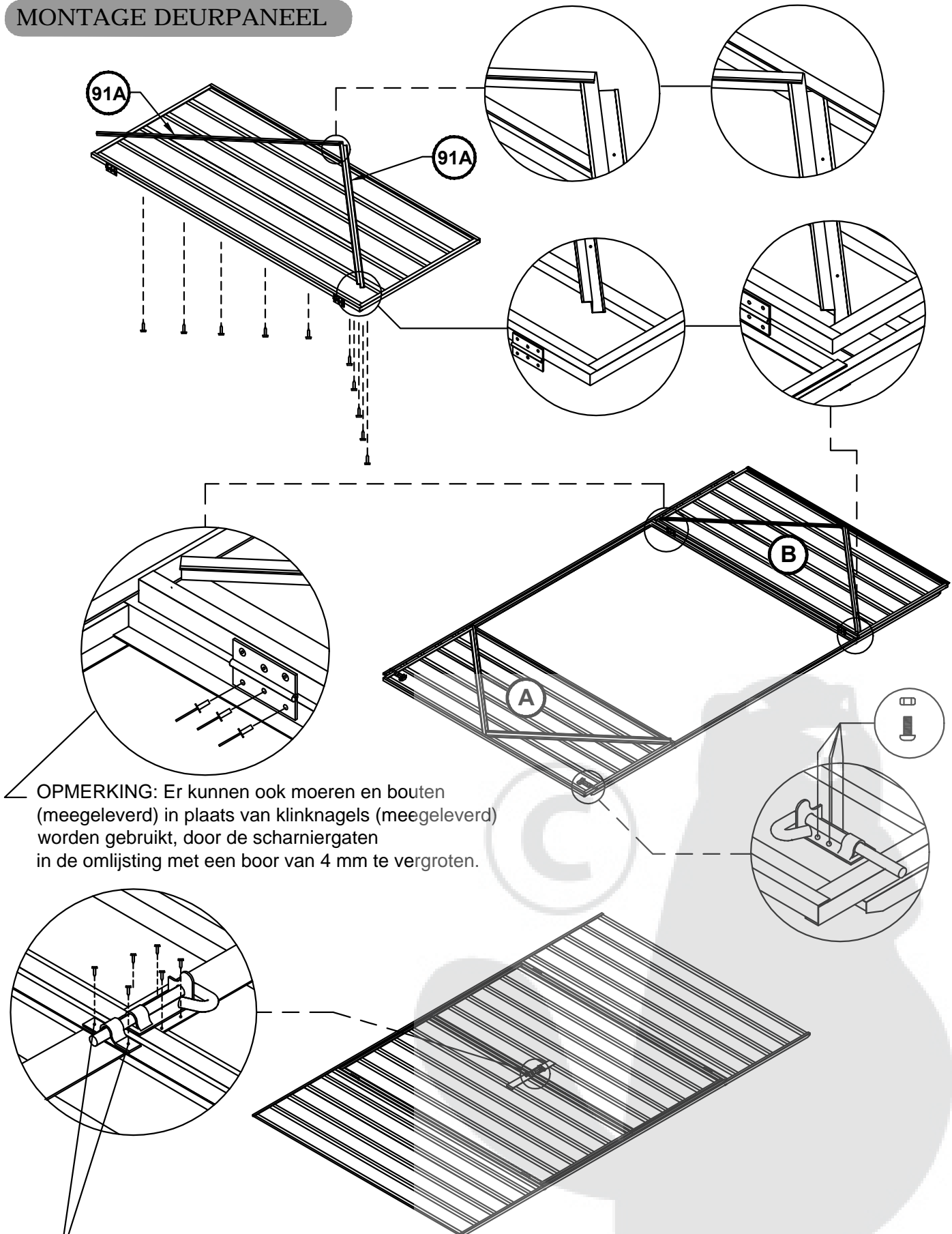

OPMERKING: Er kunnen ook moeren en bouten (meegeleverd) in plaats van klinknagels (meegeleverd) worden gebruikt, door de scharniergaten in de omlijsting met een boor van 4 mm te vergroten.

OPMERKING: De twee benodigde gaten om de beugel van het schuifslot aan elke deur te verbinden zijn niet voorgeboord, zodat ze goed kunnen worden uitgelijnd. Plaats elke beugel in het midden over de as van het schuifslot en boor gaten van 3 mm. Zet het geheel met schroeven vast.



## PANEELCONSTRUCTIE

OPMERKING: Zorg ervoor dat zowel de voor-als achterwandpanelen niet ondersteboven zijn geplaatst. Het bovenste u-profiel van elk paneel is voorgeboord voor de bevestiging van dakplaten. De onderste u-profielen zijn dat niet.

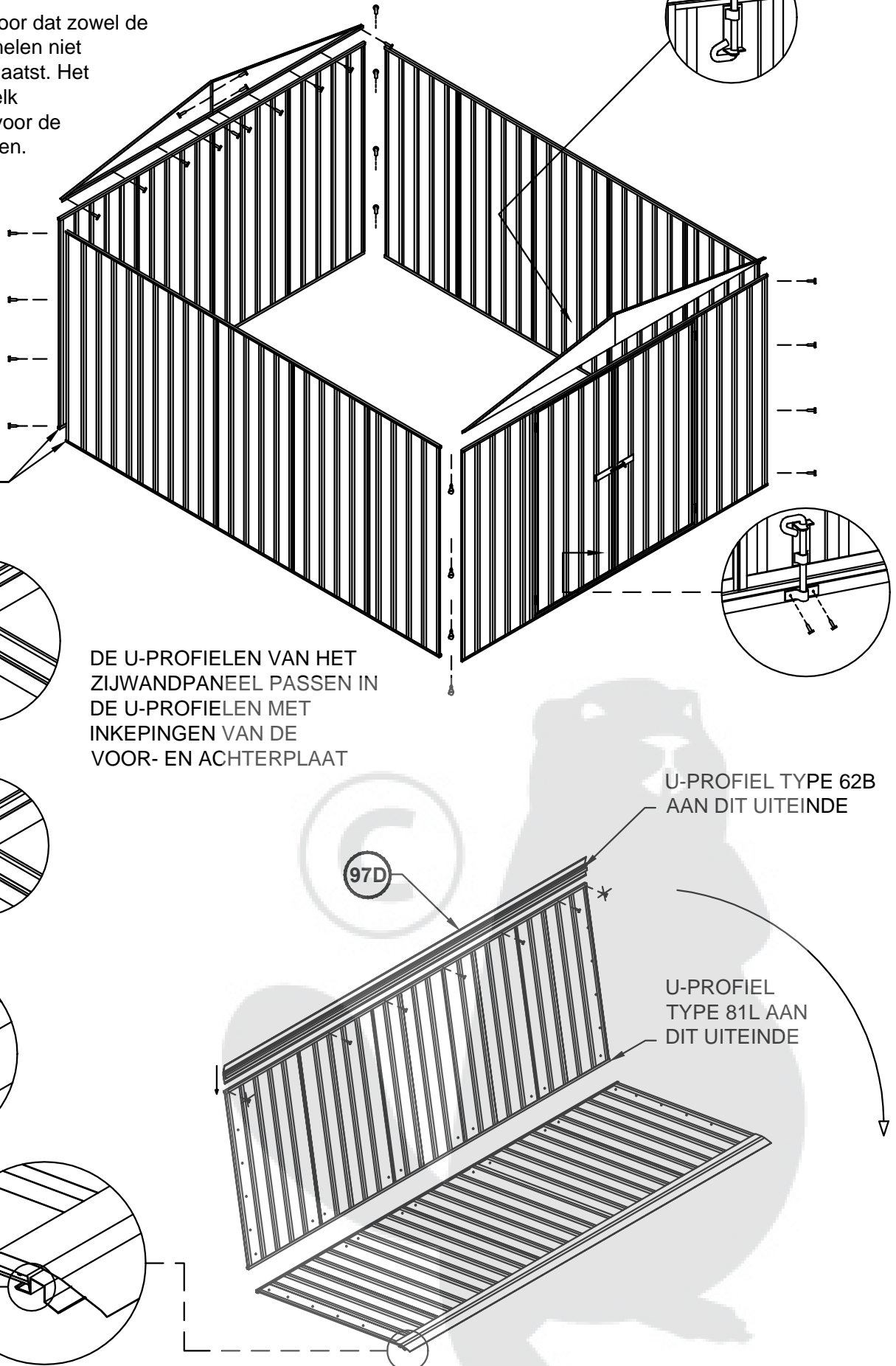



## DAKCONSTRUCTIE

BUITENAANZICHT

HET DAK STEEKT  
37 mm OVER ALLE  
WANDPANELEN  
UIT

37mm

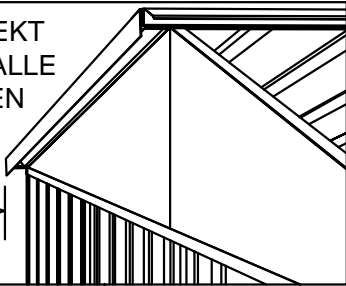

BINNENAANZICHT

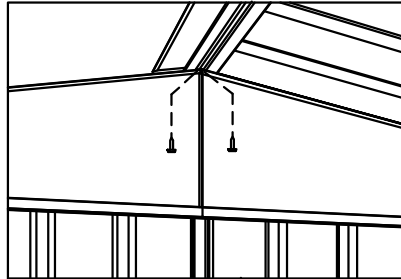

BEVESTIG DE NOKBALK  
AAN DE GEVELDELEN MET  
TWEË SCHROEVEN AAN  
WEERSZIJDEN. BEVESTIG  
ELK DAKPANEEL OP DIT  
MOMENT MET SLECHTS  
EEN SCHROEF  
IN ELKE HOEK

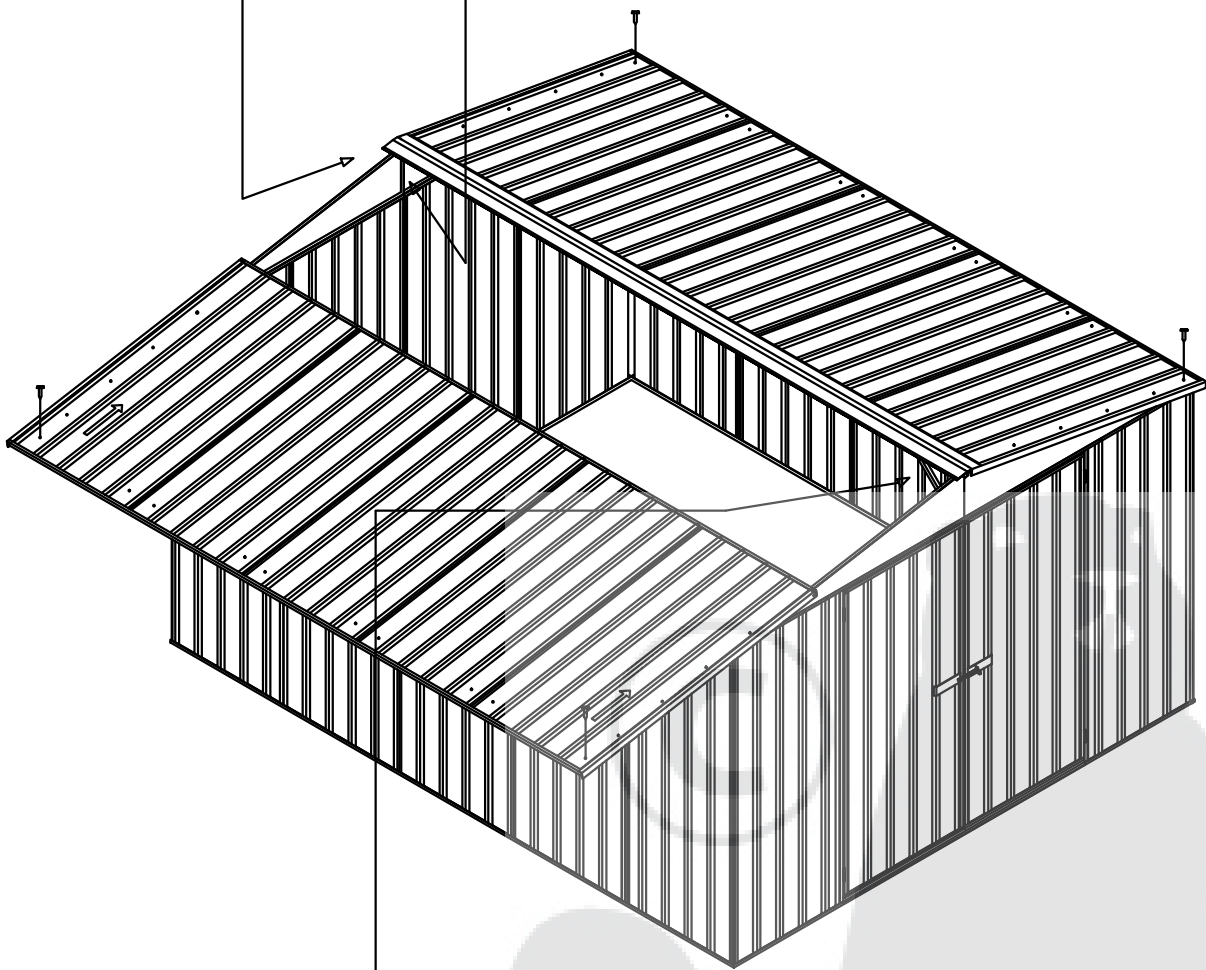

BINNENAANZICHT

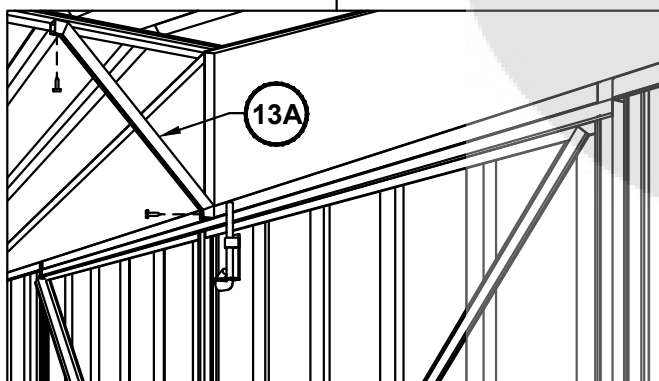

NADAT BEIDE DAKPANELEN AAN DE  
WANDEN ZIJN BEVESTIGD, ZOALS  
WEERGEGEVEN, BEVESTIGT U EEN  
REGENT-SCHOOR AAN DE NOKBALK EN  
VOORWAND, ZOALS WEERGEGEVEN. U  
MOET DE BESTAANDE SCHROEVEN  
OP DE BEVESTIGINGSLOCATIE  
VERWIJDEREN EN TERUGPLAATSEN.  
HERHAAL DIT MET DE REGENT-SCHOOR  
VAN DE ACHTERWAND

## LAATSTE MONTAGE

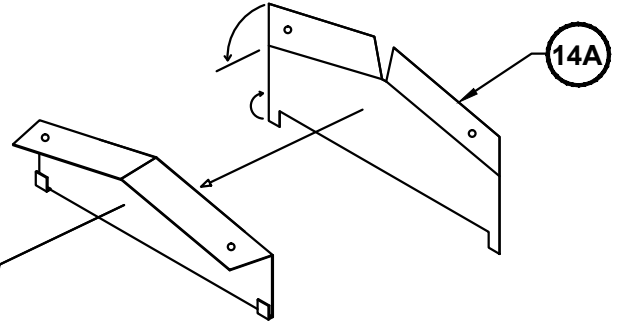
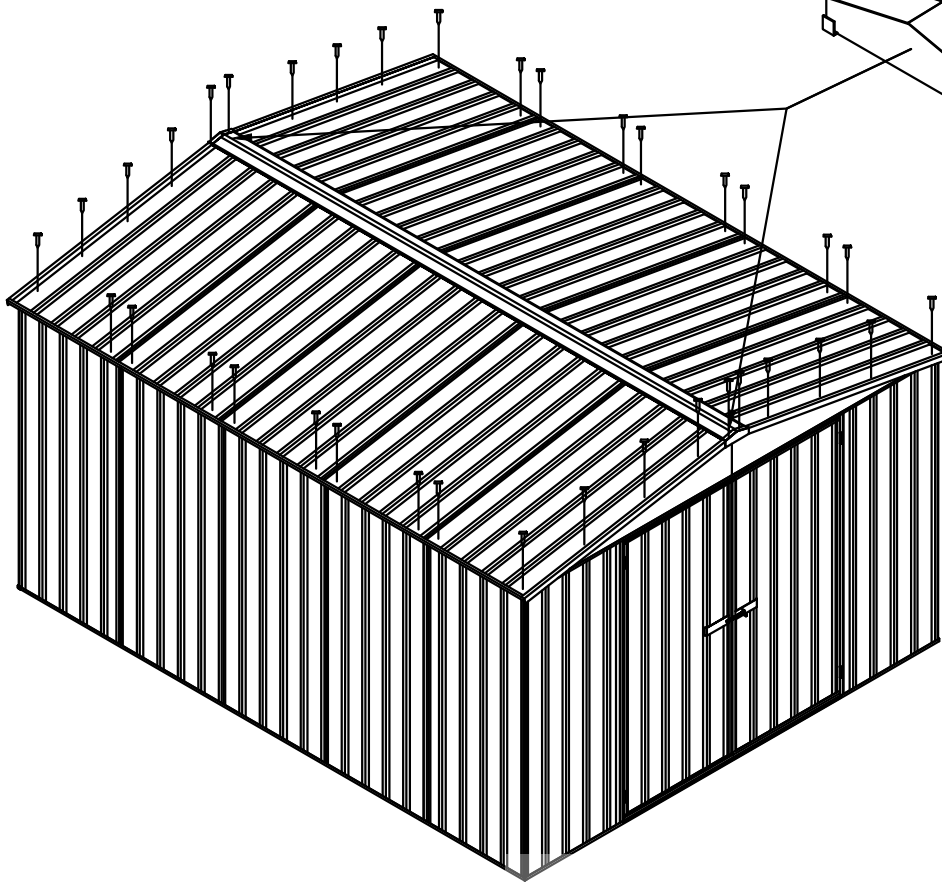

BUIG DE BOVENSTE EN ONDERSTE FLENZEN ZOALS WEERGEGEVEN, HAAK DE ONDERSTE FLENZEN ONDER HET BOVENSTE U-PROFIEL EN SCHROEF DE BOVENSTE FLENZEN VAST VOOR BEIDE GEVELKAPPEN, ZOALS WEERGEGEVEN.

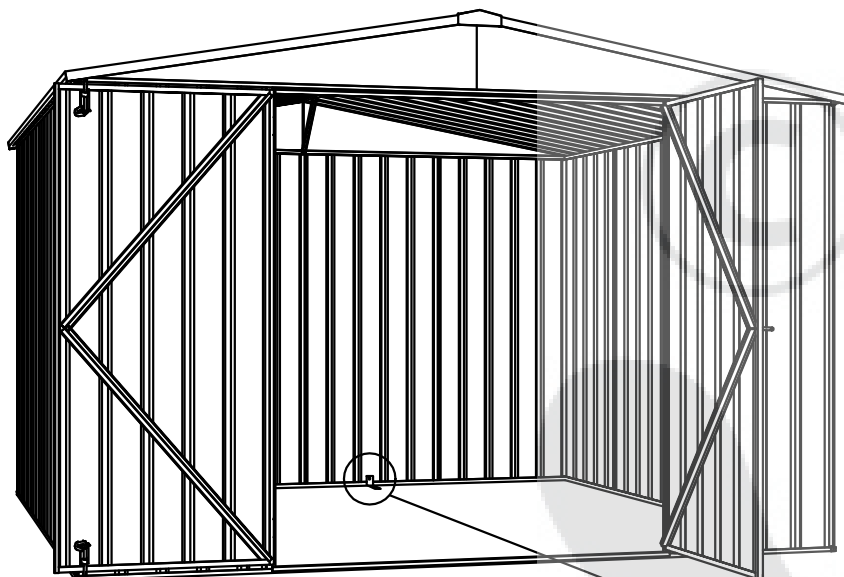

## VERANKERING VAN DE BERGING/TUINSCHUUR



- ELKE VERANKERING BESTAAT UIT EEN MOER, EEN BOUT, EEN HULSANKER EN EEN HOEKSTAAL
- BOOR EEN GAT VAN 10 mm IN DE WANDPLAAT
- BOOR EEN GAT VAN 10 mm IN HET BETON

