

MANUEL D'UTILISATION SHINDAIWA

TAILLE-HAIE AHS2510 ARTICULÉ



AVERTISSEMENT !

Toujours porter un dispositif de protection des yeux et des oreilles pendant l'utilisation de l'appareil. Afin de réduire le risque de blessures pour soi-même ou pour les autres, lire ce manuel et prendre le temps de familiariser avec son contenu.

shindaiwa

Numéro de référence 68841-94310 Rév. 11/06

Introduction

Le taille-haie articulé AHS2510 de Shindaiwa a été conçu et fabriqué dans le but d'offrir des performances et une fiabilité supérieures sans compromettre la qualité, le confort, la sécurité ou la durabilité.

Les moteurs Shindaiwa sont à la fine pointe de la technologie des moteurs à quatre temps utilisables dans toutes les positions et offrent un rendement exceptionnel, avec une cylindrée remarquablement basse et une conception des plus légères. Comme propriétaire ou utilisateur, vous comprendrez vite pourquoi Shindaiwa est tout simplement une classe en soi !

IMPORTANT !

Les renseignements contenus dans le présent guide décrivent les appareils disponibles au moment de la publication. Malgré tous les efforts déployés pour vous offrir l'information la plus récente sur votre appareil Shindaiwa, il peut y avoir des différences entre votre appareil AH2510 et ce qui est décrit dans le présent manuel. Shindaiwa Inc. se réserve le droit d'apporter des modifications au produit sans préavis et se dégage de toute obligation d'apporter des modifications aux appareils déjà fabriqués.

Table des matières

	PAGE
Introduction	2
Mises en garde	2
Mesures de sécurité générales.....	3
Consignes d'utilisation	3
Étiquettes et dispositifs de sécurité	4
Fonctionnement du taille-haie	4
Nomenclature.....	5
Caractéristiques techniques	5
Assemblage.....	6
Réglage de l'accessoire de coupe	6
Mélange de carburant	7
Démarrage du moteur.....	8
Arrêt du moteur	9
Réglage du ralenti du moteur	9
Entretien	10
Réglage de la lame de l'accessoire de coupe.....	11
Remisage à long terme.....	13
Guide de dépannage	14
Déclaration de conformité.....	17

Mises en garde

Des mises en garde spéciales apparaissent dans tout le manuel.

 **DANGER !** 

Un énoncé précédé du symbole triangulaire et du mot « DANGER » indique une situation réellement dangereuse qui, si elle n'est pas évitée, entraînera CERTAINEMENT des blessures graves, voire mortelles !

 **AVERTISSEMENT !**

Un énoncé précédé du symbole triangulaire et du mot « AVERTISSEMENT » indique une situation potentiellement dangereuse qui, si elle n'est pas évitée, peut entraîner des blessures graves, voire mortelles.

MISE EN GARDE !

Un énoncé précédé de la mention « MISE EN GARDE » contient des informations à prendre en compte pour éviter d'endommager l'appareil.

IMPORTANT !

Un énoncé précédé de la mention « IMPORTANT » contient des informations d'une importance particulière.

REMARQUE :

Un énoncé précédé du mot « REMARQUE » contient des informations utiles pouvant faciliter votre travail.

IMPORTANT !

Les procédures décrites dans ce manuel visent à vous aider à tirer le maximum de votre appareil et à vous protéger (vous-même et les autres) contre les blessures. Ces procédures constituent uniquement des consignes de sécurité couvrant la plupart des conditions d'utilisation, et ne remplacent en aucun cas les autres mesures de sécurité et lois en vigueur dans votre région. Pour toute question sur votre appareil ou pour toute clarification sur les renseignements contenus dans le présent manuel, votre vendeur Shindaiwa se fera un plaisir de vous aider. Pour toute information complémentaire, vous pouvez également contacter Shindaiwa, Inc. à l'adresse imprimée au verso du manuel.



Lire et suivre les consignes exposées dans le présent manuel et s'assurer que les utilisateurs de l'appareil font de même. Dans le cas contraire pourraient s'ensuivre des blessures physiques graves ou une défaillance de l'appareil. Conserver le manuel pour référence ultérieure.



Toujours porter un casque de sécurité afin de réduire le risque de blessure à la tête pendant l'utilisation de cet appareil. Par ailleurs, toujours porter des dispositifs de protection des yeux et des oreilles. Shindaiwa recommande aux utilisateurs de porter une visière de protection afin de protéger correctement les yeux et le visage.



Porter des gants de travail antidérapants épais.



Le port de chaussures ou de bottes de sécurité renforcées est fortement recommandé.



Ce produit est conducteur d'électricité. Maintenir le produit et/ou l'opérateur à une distance minimum de 10 mètres des sources d'électricité et lignes électriques.



Tenir les observateurs à 15 mètres au moins de l'aire d'utilisation de l'appareil afin d'éviter qu'ils ne soient blessés par des chutes d'objets ou des projections de débris.



Les lames et les accessoires de coupe sont COUPANTS ! Il convient de les manipuler avec soin.



Prendre garde aux chutes d'objets.



Niveau de puissance acoustique (mesuré conformément à la norme 2000/14/CE).

Mesures de sécurité générales



DANGER !



LE TAILLE-HAIE ARTICULÉ N'EST PAS ISOLÉ CONTRE LES DÉCHARGES ÉLECTRIQUES !

Positionner le taille-haie à proximité ou au contact de fils électriques peut provoquer la mort ou des blessures graves. Maintenir le taille-haie à 10 mètres au moins de tout fil électrique ou de toute branche qui se trouve en contact avec des fils électriques.



AVERTISSEMENT !

Les gaz d'échappement du moteur de cet appareil contiennent des produits chimiques reconnus, dans l'état de Californie, comme susceptibles de provoquer le cancer, des anomalies congénitales et d'autres troubles de la reproduction.

Un taille-haie articulé peut infliger de graves blessures physiques à l'opérateur ou aux observateurs s'il est utilisé de manière inappropriée, abusive ou imprudente. Pour réduire le risque de blessures, toujours s'assurer de maîtriser l'appareil et observer toutes les consignes de sécurité pendant son fonctionnement. Ne jamais laisser le taille-haie entre les mains d'une personne qui n'a pas lu les consignes d'utilisation.

Consignes d'utilisation



AVERTISSEMENT !

- Ne jamais transporter le taille-haie articulé ou le laisser sans surveillance pendant que le moteur fonctionne. Lorsqu'il fonctionne, le moteur peut accélérer accidentellement et entraîner l'oscillation de la lame.
- S'assurer que le protecteur de la lame est installé avant de transporter le taille-haie articulé.
- Toujours s'assurer que l'accessoire de coupe est correctement installé et fermement serré avant toute utilisation.
- Inspecter l'appareil pour détecter toute pièce ou tous accessoires brisés, mal installés ou manquants éventuels.
- Ne jamais utiliser une lame ou contre-lame fendillée ou tordue : la remplacer par un accessoire en bon état, et s'assurer que celui-ci se règle correctement sur le support.
- S'assurer qu'aucune vis n'est desserrée ou manquante et que l'interrupteur et l'accélérateur fonctionnent correctement.
- S'assurer qu'il y a toujours une bonne ventilation lors de l'utilisation du taille-haie articulé. Les gaz émanant du tuyau d'échappement peuvent causer de graves blessures, voire causer la mort. Ne jamais faire fonctionner le moteur à l'intérieur.
- Ne jamais fumer ou allumer de feu près du taille-haie. Tenir le taille-haie à l'écart de toute chaleur excessive. Le carburant est une matière inflammable et un incendie pourrait entraîner des blessures physiques graves ou une défaillance de l'appareil.
- S'assurer que la lame est réglée de manière appropriée avant d'utiliser le taille-haie articulé (consulter les procédures de réglage des lames, page 11). Ne jamais tenter de régler la lame pendant que le moteur fonctionne !
- Avant de démarrer le moteur, s'assurer que rien n'obstrue le mouvement de l'accessoire de coupe.
- Arrêter l'appareil immédiatement s'il se met à vibrer ou s'il devient instable.
- Toujours arrêter le moteur immédiatement et vérifier si l'accessoire de coupe est endommagé après avoir percuté un objet ou si l'appareil devient instable. Ne pas utiliser un accessoire de coupe brisé ou endommagé.
- Lors de la coupe d'une branche sous tension, toujours anticiper l'effet de « ressort » afin de ne pas risquer d'être frappé par la branche.
- En cas de coincement de la lame pendant la coupe, arrêter l'appareil immédiatement. Pousser la branche ou l'arbre pour décoincer et dégager la lame.
- Toujours arrêter le moteur et le laisser refroidir avant de faire le plein. Éviter de trop remplir le réservoir et essuyer tout carburant qui pourrait avoir débordé.
- Afin de réduire les risques d'incendie, garder le moteur libre de tous débris de feuilles ou d'acculation excessive de matières grasses.

MISE EN GARDE !

- Toujours entretenir le taille-haie articulé conformément aux directives exposées dans le manuel d'utilisation et respecter le programme d'entretien recommandé.
- Ne jamais modifier ni désactiver les dispositifs de sécurité de l'appareil.
- Toujours utiliser des pièces et les accessoires d'origine pour réparer ou entretenir l'appareil.
- Ne jamais apporter de modification non autorisée au taille-haie articulé.
- Ne jamais faire fonctionner le moteur à haut régime sans charge. Cela pourrait endommager le moteur.
- Pour transporter l'appareil dans un véhicule, l'attacher solidement pour éviter tout déversement de carburant ou dommage à l'appareil.
- Toujours arrêter le moteur et le laisser refroidir avant de faire le plein. Éviter de trop remplir le réservoir et essuyer tout carburant qui pourrait avoir débordé.
- Ne jamais placer de matière inflammable à proximité du silencieux du moteur, et ne jamais utiliser le moteur sans pare-étincelles ou sans que celui-ci ne fonctionne correctement.
- Toujours dégager votre espace de travail de tout rebut ou débris dissimulé afin de garantir la stabilité de vos appuis.
- S'assurer que la lame est toujours bien affûtée et correctement réglée.
- Tenir le taille-haie articulé aussi propre que possible. Enlever toute accumulation d'herbes, terre, etc.

Étiquettes et dispositifs de sécurité

Étiquette de sécurité de l'axe



Verrouillage de sécurité de l'accélérateur

Interrupteur d'arrêt

Poignée avant

Protecteur de lame

Protecteur de lame de l'accessoire de coupe

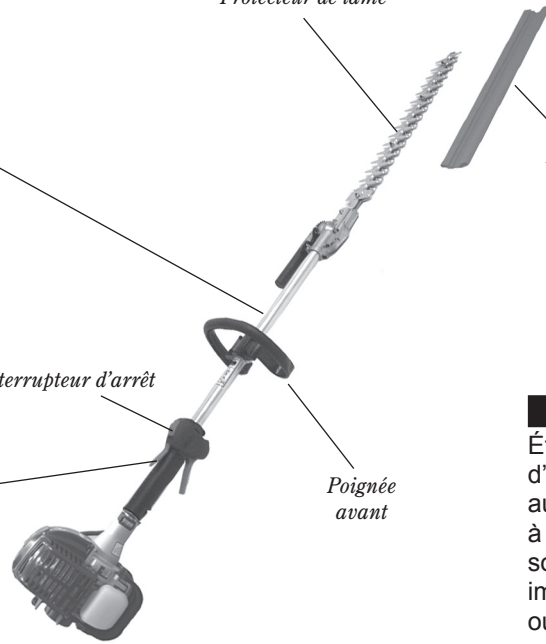

IMPORTANT !

Étiquettes de mise en garde, de danger et d'avertissement et de consignes relatives au fonctionnement de l'appareil : veiller à ce que les étiquettes informatives soient intactes et lisibles. Remplacer immédiatement toute étiquette manquante ou endommagée. De nouvelles étiquettes sont disponibles auprès du représentant Shindaiwa agréé local.

Figure 1

Fonctionnement du taille-haie articulé

Toujours porter un casque de sécurité afin de réduire le risque de blessure à la tête pendant l'utilisation de cet appareil.

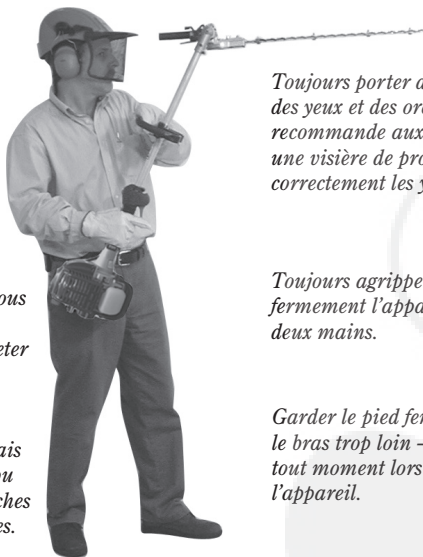

Toujours se protéger contre tous risques tels que des branches tombantes ou des débris projetés en portant des gants et des vêtements couvrant les bras et les jambes. Ne pas porter de pantalons courts. Ne jamais porter de vêtements amples ou de bijoux pouvant être accrochés par l'appareil ou des branches. Attacher les cheveux long au-dessus de la hauteur des épaules.

Toujours porter des dispositifs de protection des yeux et des oreilles. Shindaiwa recommande aux utilisateurs de porter une visière de protection afin de protéger correctement les yeux et le visage.

Toujours agripper fermement l'appareil des deux mains.

Garder le pied ferme et ne pas tendre le bras trop loin – Garder l'équilibre à tout moment lors du fonctionnement de l'appareil.

Porter des chaussures robustes munies de semelles à crampons pour une meilleure stabilité. Il est recommandé de porter des chaussures renforcées d'acier. Ne jamais utiliser cet appareil nu-pieds.

Cette machine est conçue pour tailler des haies. Ne pas l'utiliser à d'autres fins.

TOUJOURS porter des vêtements ajustés. Des gants ajoutent protection et sont fortement recommandés. Ne pas porter de vêtements ou de bijoux qui pourraient être accrochés par l'appareil.

NE JAMAIS laisser d'enfants utiliser cet appareil. Éviter d'opérer près des observateurs.

Tenir les observateurs à 15 mètres au moins de l'aire d'utilisation du taille-haie afin d'éviter qu'ils ne soient blessés par des chutes d'objets ou des projections de débris.

TOUJOURS porter des vêtements ajustés. Des gants ajoutent protection et sont fortement recommandés. Ne pas porter de vêtements ou de bijoux qui pourraient être accrochés par l'appareil.



Figure 2

Nomenclature

Avant l'assemblage

Se reporter à la Figure 3 et prendre le temps de se familiariser avec le taille-haie articulé Shindaiwa AHS2510 et ses différentes composantes. Comprendre l'appareil permet d'obtenir une performance optimale, de prolonger sa vie utile et favorise une utilisation plus sûre.

Avant d'assembler l'appareil, s'assurer que toutes les composantes requises pour l'appareil sont présentes.

- Assemblage moteur/tube de transmission.
- Accessoire de coupe et carter renvoi d'angle.
- Poignée
- Kit contenant le présent manuel et la trousse à outils nécessaire à l'entretien régulier de l'appareil.
- Protecteur de lame de l'accessoire de coupe.

S'assurer qu'aucune composante n'est endommagée.

IMPORTANT !

Les termes « gauche », « à gauche » et « vers la gauche » ; « droite », « à droite » et « vers la droite » ; « avant » et « arrière » font référence à la direction telle que vue par l'opérateur lors d'une utilisation normale de l'appareil.



AVERTISSEMENT !

Ne pas apporter de modifications non autorisées à votre taille-haie articulé ou à ses composantes.

Caractéristiques techniques

Modèle	AHS2510/EC1
Modèle du moteur	SF2510EC1
Type de moteur	4 temps, cylindre vertical, refroidissement à l'air
Poids à sec	6,2 kg
Dimensions(L x W x H) (Millimeters).....	1660 x 220 x 250
Alésage x course	34 x 27 mm
Cylindée	24,5 cm ³
Régime moteur à la puissance maximale	8.000 tr/min (min ⁻¹)
Puissance maximale.....	0,8 kW/1,1 ch
Régime moteur au ralenti.....	3 000 tr/min (min ⁻¹)
Régime moteur maximal	10.500 tr/min (min ⁻¹)
Rapport essence/huile	50:1 avec de l'huile de qualité pour moteur à deux temps refroidis par air
Capacité du réservoir	590 ml
Carburateur	Walbro WYL à diaphragme
Système d'allumage	Entièrement électronique, programmé

Bougie	NGK CMR5H
Filtre à air.....	Élément sec
Démarrage.....	Lanceur à rappel
Arrêt	Interrupteur à glissoire
Système de refroidissement	Air pulsé
Type de transmission	Automatique, embrayage centrifuge avec pignon conique
Longueur de la lame	567 mm
Entraînement de la lame	Engrenage cylindrique
Lubrifiant du boîtier d'engrenages.....	Graisse à base de Lithium
Niveau de pression acoustique *	(au ralenti) 74 dB (A) (WOT) 94 dB (A)
Niveau de puissance acoustique **	100 dB (A)
Niveau de vibration ***	(au ralenti [avant/arrière]) 2,9/1,8 m/s ² (WOT [avant/arrière]) 9,8/10,6 m/s ²
Équipement standard	Trousse à outil contenant une clé à bougie, une clé hexagonale de 4 mm et une clé plate de 8 x 10 mm

Les caractéristiques techniques sont susceptibles d'être modifiées sans préavis.

*Niveau de pression acoustique selon la norme ISO 22868.

**Niveau de puissance acoustique selon les normes ISO 3744 et ISO 11094 (donnée moyenne entre le ralenti et la vitesse maximum)

*** Niveau de vibration: Selon la norme EN 28662-1.

Figure 3

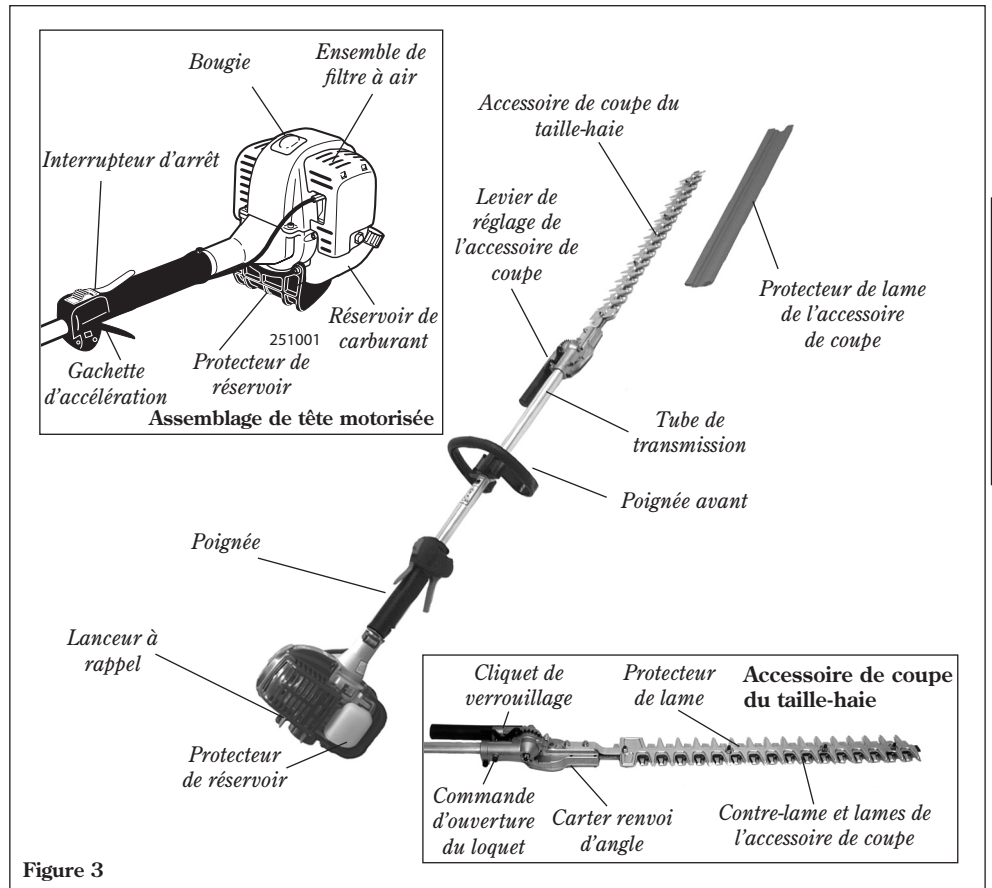

Assemblage

1. Placer l'ensemble tête motorisée/tube de transmission sur une surface propre et plane, en orientant la bougie vers le haut.
2. Utiliser la clé hexagonale de 4 mm pour desserrer la vis de centrage et le collier de serrage du tube. S'assurer que la cale d'épaisseur en forme de « D » est positionnée conformément aux indications de la Figure 4.

MISE EN GARDE !

Ne pas ôter la cale d'épaisseur ! La cale d'épaisseur empêche que la vis de serrage du tube ne soit trop serrée en cas d'usure.

3. Glisser le tube de transmission dans le collier de serrage du tube jusqu'à ce que le tube arrive en butée. Si l'installation s'avère difficile, faire pivoter légèrement le tube de transmission ou l'axe principal jusqu'à ce que les cannelures de l'axe principal s'enclenchent correctement dans le carter renvoi d'angle.

MISE EN GARDE !

Ne pas forcer en insérant le tube de l'axe dans le carter renvoi d'angle ! Une contrainte excessive peut endommager l'axe du tube et l'axe principal.

Raccordement de la tête motorisée et du tube de transmission au carter renvoi d'angle



Figure 4

4. Positionner le tube de transmission de manière à ce que l'orifice de centrage situé sur le tube de transmission soit aligné sur la vis de centrage située sur le collier de serrage du carter renvoi d'angle.
5. Introduire la vis de centrage dans l'orifice de centrage situé sur le tube de transmission, et la serrer à la main uniquement.

REMARQUE :

Il peut s'avérer nécessaire de faire pivoter légèrement le tube de transmission pour permettre à la vis de centrage de s'engager entièrement.

6. Serrer fermement la vis de centrage et la vis du collier de serrage.

Assemblage: Poignée

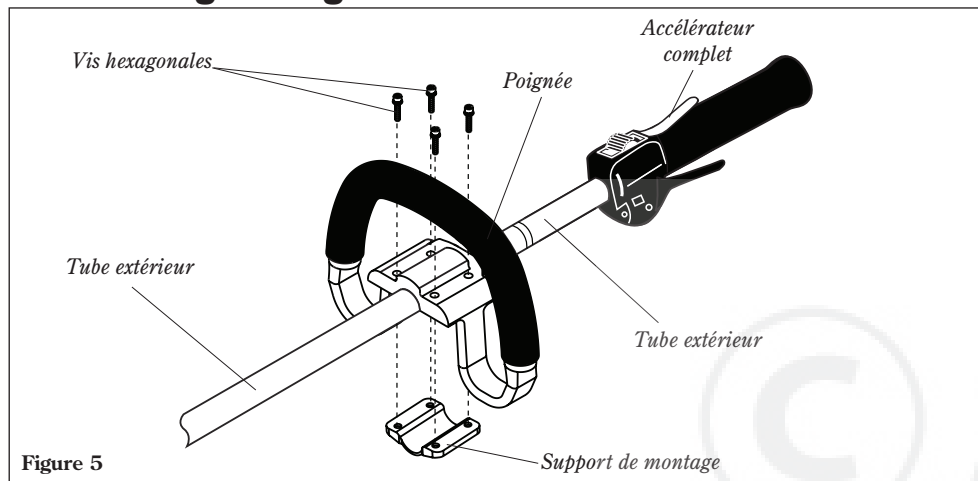

Figure 5

Installation de la poignée avant sur le tube extérieur.

1. Positionner la poignée sur le tube extérieur comme indiqué. Voir la Figure 5.
2. Installer la barre de sécurité en fixant les écrous et les vis hexagonales. Serrer les vis à la main SEULEMENT pour l'instant.
3. Ajuster la poignée de façon à offrir un confort optimal à l'utilisateur (généralement à 300 mm environ au dessus du levier d'accélération).
4. Fixer la poignée en serrant alternativement les quatre boulons en diagonale ou en croix.

Réglage de l'accessoire de coupe du taille-haie



AVERTISSEMENT !

Les lames de l'accessoire de coupe sont très tranchantes. Ne jamais saisir les lames à pleines mains. Éviter tout contact entre les lames et votre corps.

IMPORTANT !

Toujours porter des gants pour travailler à proximité du dispositif de coupe.

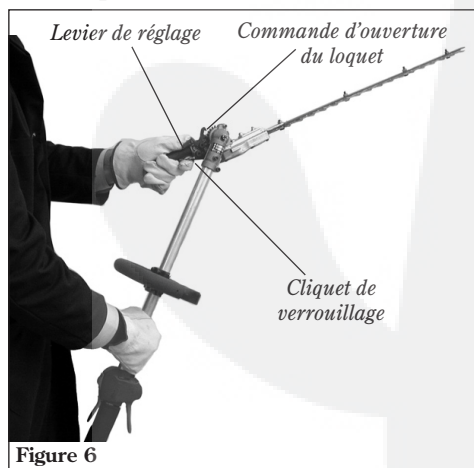

Figure 6

1. De la main droite, saisir le tube de transmission, près de la poignée. De la main gauche, saisir le levier d'orientation situé sur l'accessoire de coupe. Voir Figure 6.

IMPORTANT !

Le cliquet de verrouillage offre une sécurité permettant d'éviter toute ouverture accidentelle du loquet.

2. Avec l'index de la main gauche, appuyer sur le cliquet de verrouillage. Avec le pouce gauche, appuyer sur la commande d'ouverture du loquet. Voir Figure 7.

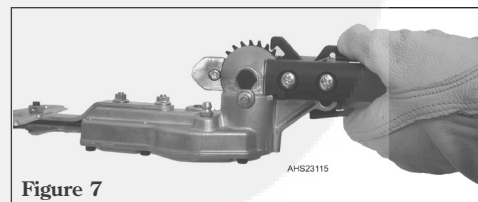

Figure 7

3. Tout en maintenant la commande d'ouverture du loquet enfoncée, faire pivoter l'accessoire de coupe à l'aide du levier d'orientation jusqu'à obtenir l'angle de coupe souhaité.

Réglage de l'accessoire de coupe du taille-haie (suite)

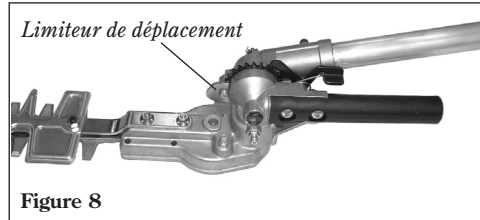

Figure 8

REMARQUE :

Le taille-haie articulé AHS2510 est équipé d'un limiteur de déplacement empêchant l'accessoire de coupe de pivoter au-delà d'une plage d'angles de 90° à 225°. Voir Figures 8 et 9.

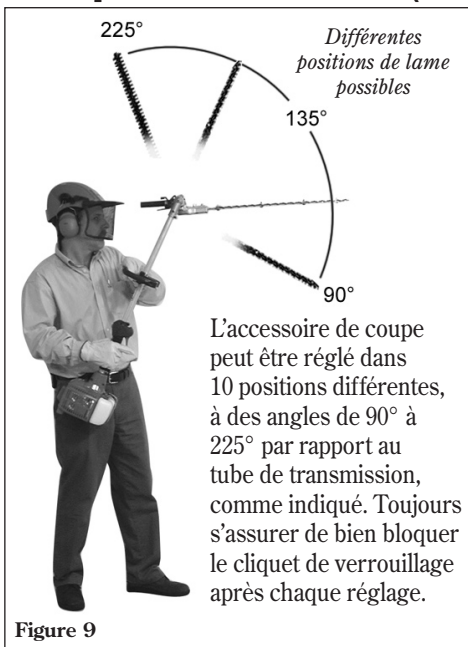

Figure 9

Réglage de l'accessoire de coupe aux fins du remisage ou du transport

- Relâcher le cliquet de verrouillage et la commande d'ouverture du loquet. Veiller à ce que le cliquet de verrouillage et la commande d'ouverture du loquet reviennent tous deux en position droite.
- Retirer le protecteur de lame de la lame de l'accessoire de coupe. Le moteur peut désormais être démarré (se reporter à la page 8 pour les procédures).

Mélange de carburant

MISE EN GARDE !

Certaines essences contiennent de l'alcool comme oxygénant ! Les essences oxygénées peuvent élever la température de fonctionnement du moteur. Dans certaines conditions, les essences à base d'alcool peuvent réduire les propriétés lubrifiantes de certains mélanges d'huile.

Ne jamais utiliser d'essence contenant plus de 10 % d'alcool par volume ! Les huiles génériques et certaines huiles pour moteurs hors-bord risquent de ne pas convenir à l'utilisation avec les moteurs C4 à haut rendement. Ne jamais les utiliser avec les outils Shindaiwa.

- Utiliser uniquement de l'essence sans plomb propre dont l'indice d'octane est égal ou supérieur à 87.
- Mélanger le carburant avec de l'huile pour moteurs à deux temps refroidis à l'air dont les caractéristiques sont conformes ou supérieures aux exigences des normes ISO-L-EGD et/ou JASO FC, selon un rapport de 50:1.

Exemples de quantités de mélange de carburant à 50:1

Essence litres	Huile pour moteur à deux temps millilitres
2,5 l.....	50 ml
5 l.....	100 ml
10 l.....	200 ml
20 l.....	400 ml

IMPORTANT !

Préparer uniquement la quantité de carburant dont vous avez besoin dans l'immédiat ! Si le carburant doit être remis plus de 30 jours et que l'huile **ONE** avec stabilisateur n'est pas utilisée, il est préférable de la stabiliser à l'aide d'un produit adapté.™.

ONE est une huile conforme à la norme JASO FC, et satisfait également aux exigences de la norme ISO-L-EGD relative aux performances. Shindaiwa One est préconisée pour tous les moteurs à émissions réduites de Shindaiwa, et contient également un stabilisateur.

MISE EN GARDE !

Ce moteur est homologué pour fonctionner avec un mélange d'essence sans plomb et d'huile de catégorie ISO-L-EGD ou JASO FC pour moteur à deux temps seulement, dans une proportion de 50:1. L'utilisation de mélanges d'huile non autorisés risque d'entraîner une accumulation excessive de dépôt de calamine.

Remplissage du réservoir de carburant



AVERTISSEMENT !

Réduire les risques d'incendie !

- ARRÊTER le moteur avant de faire le plein de carburant.
- TOUJOURS laisser refroidir le moteur avant de faire le plein de carburant !
- Nettoyer tout déversement de carburant et déplacer le moteur à au moins 3 mètres du lieu et de la source de remplissage avant de redémarrer !
- NE JAMAIS démarrer ou faire fonctionner cet appareil si le carburateur présente une fuite de carburant.

- NE JAMAIS démarrer ou faire fonctionner cet appareil si le carburateur, les conduits d'alimentation, le réservoir de carburant ou le bouchon du réservoir de carburant sont endommagés.
- NE JAMAIS fumer ou allumer de feu à proximité du moteur ou d'une source de carburant !
- NE JAMAIS placer de matière inflammable à proximité du silencieux du moteur !
- NE JAMAIS utiliser le moteur sans le silencieux et le pare-étincelles en bon état de fonctionnement.

- Placer l'appareil sur une surface plane et stable.
- Enlever tout débris ou toute saleté du bouchon du réservoir de carburant.
- Enlever le bouchon du réservoir et verser un mélange de carburant propre. **NE PAS TROP REMPLIR !**
- Remettre le bouchon sur le réservoir de carburant et serrer fermement.

Démarrage du moteur

IMPORTANT !

L'allumage du moteur est commandé par un interrupteur à deux positions (marche/arrêt) monté sur le corps de l'accélérateur. En général, ce bouton porte l'inscription « I » pour DÉMARRAGE et « O » pour ARRÊT.

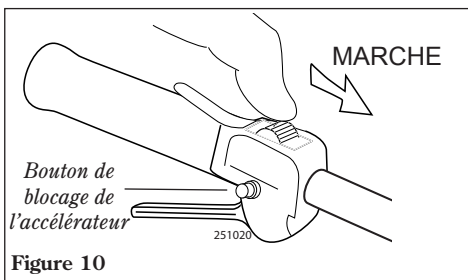

1. Glisser l'interrupteur d'allumage dans la position « I » (MARCHE). Voir Figure 9.
2. Régler le levier d'accélération en position de « ralenti rapide ».
 - a. Ramener le levier d'accélération en direction de la poignée sur le tube de l'axe.
 - b. Appuyer sur le bouton de blocage de l'accélérateur et le maintenir enfoncé.
 - c. Tout en enfonçant le bouton de blocage de l'accélérateur, relâcher le levier d'accélération. Ensuite, relâcher le bouton de blocage de l'accélérateur. Voir Figure 10.

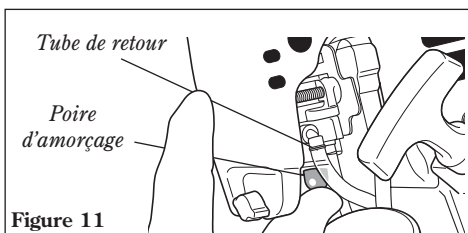

3. Presser à plusieurs reprises la poire d'amorçage jusqu'à voir le carburant circuler dans le tube de retour transparent.

IMPORTANT !

Le système d'amorçage ne fait qu'injecter du carburant dans le carburateur. Appuyer plusieurs fois sur la poire d'amorçage ne noiera pas le moteur de carburant.

4. Placer le levier de starter en position « FERMÉ » quand le moteur est froid.

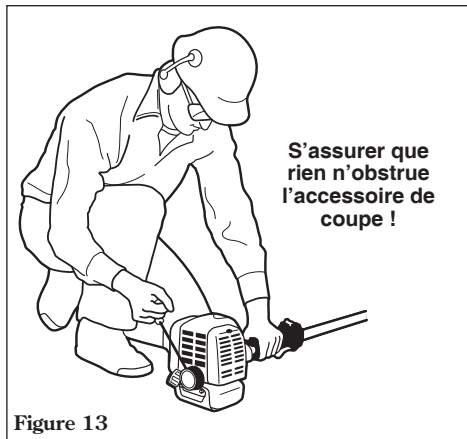
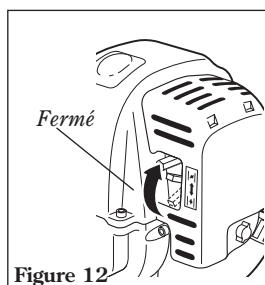

S'assurer que rien n'obstrue l'accessoire de coupe !

5. Tout en tenant fermement le tube de transmission de la main gauche, de la main droite, tirer lentement sur la poignée du lanceur, jusqu'à ce que vous sentiez une résistance ; ensuite, tirer rapidement sur la poignée pour lancer le moteur.

MISE EN GARDE !

Ne jamais tirer la corde du lanceur à rappel jusqu'au bout. Tirer complètement la corde du lanceur à rappel risque d'endommager le démarreur.



AVERTISSEMENT !

Les lames peuvent se déplacer (osciller) lors du démarrage du moteur. Veiller à éloigner l'accessoire de coupe de soi-même lors du démarrage du moteur.

6. Quand le moteur démarre, abaisser lentement le levier de starter dans la position « OUVERT ». Voir Figure 14. (Si le moteur arrête après le premier démarrage, fermer le starter et recommencer.)

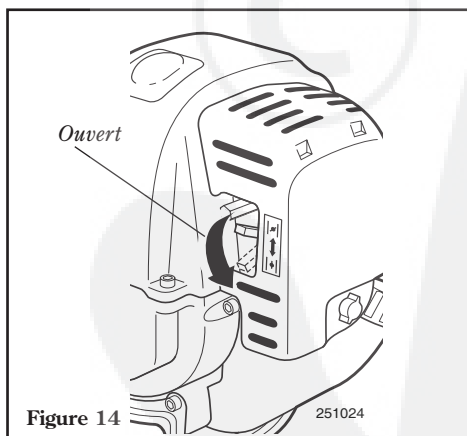

AVERTISSEMENT !

Ne jamais démarrer l'appareil en position d'utilisation.

IMPORTANT !

Si le moteur ne démarre pas après plusieurs tentatives alors que le starter est en position « fermée », il est peut-être noyé. Si vous pensez que le moteur est noyé, déplacer le levier de starter en position « ouverte » et tirer plusieurs fois sur la corde du lanceur à rappel pour éliminer l'excédent de carburant et démarrer le moteur. Si le moteur ne démarre toujours pas, consulter la section de dépannage du présent manuel.

Lorsque le moteur démarre...

- Une fois le moteur démarré, le laisser tourner à faible régime pendant 2 à 3 minutes afin de le laisser chauffer avant d'utiliser l'appareil.
- Une pression sur le levier d'accélération accélère le mouvement d'oscillation de l'accessoire de coupe ; le relâchement de l'accélérateur permet à l'accessoire de coupe de s'immobiliser. Si l'accessoire de coupe ne s'immobilise pas alors que le moteur tourne au ralenti, il faut régler le régime de ralenti du carburateur (voir « Réglage du ralenti du moteur », à la page suivante).

Démarrage d'un moteur noyé

1. Glisser l'interrupteur d'allumage dans la position « O » (ARRÊT).
2. Débrancher le fil de la bougie, puis retirer celle-ci à l'aide de la clé à bougie fournie (tourner la bougie en sens contraire des aiguilles d'une montre pour la desserrer). Si la bougie est encrassée ou imbibée de carburant, la nettoyer si nécessaire.
3. Ouvrir le starter (Figure 14) et appuyer complètement sur le levier d'accélération de la main gauche, puis tirer rapidement sur la poignée du lanceur de la main droite pour évacuer l'excédent de carburant de la chambre de combustion.
4. Reposer la bougie et la serrer fermement. Si une clé dynamométrique est disponible, serrer la bougie à 170-190 kg/cm.
5. Répéter la procédure de démarrage pour un moteur chaud.
6. Si le moteur ne démarre toujours pas, consulter la section de dépannage à la fin du présent manuel.

Arrêt du moteur

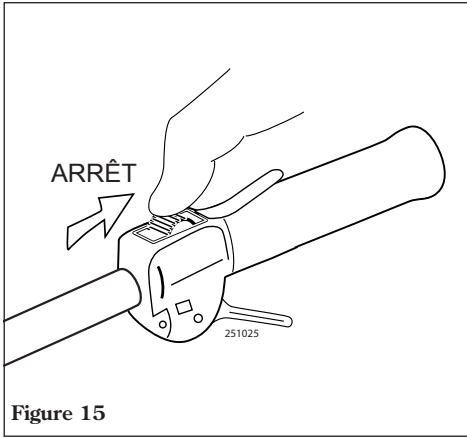

Laisser tourner le moteur au ralenti quelques minutes (environ 2 minutes) avant de l'arrêter, puis faire glisser l'interrupteur d'allumage en position d'arrêt (« O ») (moteur ARRÊTÉ).

Figure 15

Réglage du ralenti du moteur

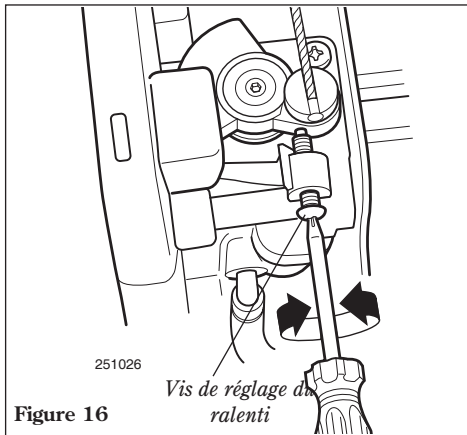

Le moteur doit revenir au ralenti lorsque le levier d'accélération est relâché. Le régime de ralenti est réglable ; il doit être réglé assez bas pour que l'embrayage se désengage et que l'accessoire de coupe cesse de tourner lorsque le levier d'accélération est relâché.



AVERTISSEMENT !

Les lames ne doivent JAMAIS se déplacer (osciller) quand le moteur est au ralenti ! S'il est impossible de régler le régime de ralenti en suivant les procédures indiquées, retourner l'appareil au vendeur Shindaiwa.

Réglage du ralenti

1. Poser l'appareil sur le sol, puis démarrer le moteur et le laisser tourner au ralenti pendant 2 à 3 minutes jusqu'à ce qu'il soit chaud.
2. Si les lames oscillent lorsque le moteur tourne au ralenti, réduire la vitesse de ralenti en tournant la vis de réglage du ralenti en sens contraire des aiguilles d'une montre. Voir Figure 16.
3. Si un tachymètre est disponible, régler la vitesse du ralenti à 3 000 (± 300) tr/min (min^{-1}).

REMARQUE :

Les réglages du mélange de carburant du carburateur sont réalisés en usine et ne peuvent être modifiés sur le terrain.

Entretien

IMPORTANT !

L'ENTRETIEN, LE REMPLACEMENT OU LA RÉPARATION D'UN DISPOSITIF DE CONTRÔLE DES ÉCHAPPEMENTS ET DES SYSTÈMES PEUT ÊTRE EFFECTUÉ PAR TOUT ÉTABLISSEMENT DE RÉPARATION OU INDIVIDU. CEPENDANT, LES RÉPARATIONS COUVERTES PAR LA GARANTIE DOIVENT ÊTRE EFFECTUÉES PAR UN DÉTAILLANT OU UN CENTRE DE RÉPARATION SHINDAIWA CORPORATION AGRÉÉ. L'UTILISATION DE PIÈCES DONT LE RENDEMENT ET LA DURABILITÉ NE SONT PAS ÉQUIVALENTS AUX PIÈCES UTILISÉES PEUT COMPROMETTRE L'EFFICACITÉ DU SYSTÈME ANTIPOLLUTION ET L'ACCEPTATION D'UNE DEMANDE DE RÉPARATION AU TITRE DE LA GARANTIE.



AVERTISSEMENT !

Avant tout travail d'entretien, de réparation ou de nettoyage de l'appareil, s'assurer que le moteur et l'accessoire de coupe sont entièrement immobiles. Débrancher le fil de la bougie avant tout travail d'entretien ou de réparation.



AVERTISSEMENT !

Les pièces non approuvées risquent de ne pas fonctionner correctement et de causer des dommages ou des blessures.

IMPORTANT !

L'utilisation de pièces de remplacement non approuvées peut annuler la garantie Shindaiwa.

Entretien quotidien

Suivre la procédure suivante au début de chaque journée de travail :

- Enlever la saleté et les débris sur le moteur, inspecter les ailettes de refroidissement et le filtre à air et les nettoyer au besoin. Voir Figure 17.

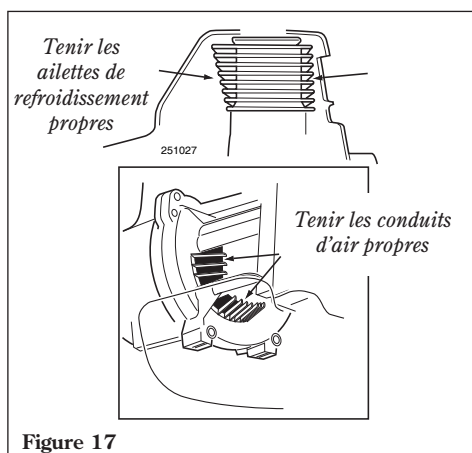

Figure 17

- Enlever toute accumulation de saleté ou de débris du silencieux et du réservoir de carburant. Inspecter l'arrivée d'air du système de refroidissement à la base du carter de vilebrequin. Éliminer toute accumulation de débris. Les accumulations de saletés sur ces pièces peuvent causer la surchauffe du moteur, un incendie ou l'usure précoce de l'appareil.



AVERTISSEMENT !

Toujours porter des gants pour travailler à proximité de l'accessoire de coupe.

- Enlever toute accumulation de saletés ou de débris des lames de l'accessoire de coupe du taille-haie. Lubrifier les lames avant chaque utilisation et après le remplissage. S'assurer que les lames ne sont ni endommagées, ni incorrectement ajustées.
- Vérifier qu'aucune vis ou composante n'est desserrée ou manquante. S'assurer que l'accessoire de coupe est solidement fixé.

- Inspecter l'appareil entier afin de s'assurer qu'il n'existe aucune fuite de carburant ou d'huile.
- S'assurer que les écrous, boulons et vis (excepté les vis de réglage du carburateur) sont serrés.

Réglage de la lame de l'accessoire de coupe



AVERTISSEMENT !

Les lames de l'accessoire de coupe sont très tranchantes ! Toujours porter des gants pour travailler à proximité de l'accessoire de coupe.

MISE EN GARDE !

L'utilisation du taille-haie avec des lames mal réglées ou usées nuit au bon rendement de l'appareil, et risque même de l'endommager.

Le rendement de votre appareil dépend largement du bon réglage des lames de l'accessoire de coupe. Des lames ajustées de manière adéquate oscilleront librement, ce qui empêchera l'accumulation de matières coupées entre les lames. Régler les lames comme suit (Figure 18) :

1. Desserrer l'ensemble des écrous de blocage de la lame d'au moins un tour complet.
2. Serrer fermement chaque boulon d'épaulement de lame, puis desserrer tous les boulons d'épaulement de 1/4 à 1/2 tour.
3. En travaillant depuis le côté proche du carter renvoi d'angle, bloquer chaque écrou en serrant fermement l'écrou de blocage correspondant tout en empêchant le boulon d'épaulement de pivoter.

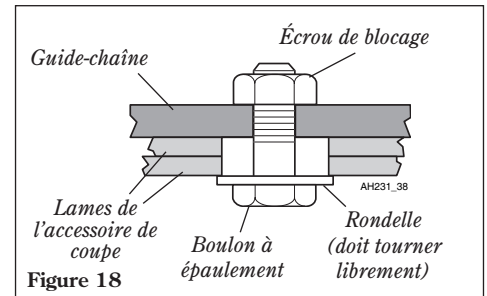

Figure 18

Une fois les boulons d'épaulement correctement réglés, il doit exister un écart de 0,25 à 0,50 mm entre les lames de l'accessoire de coupe et les rondelles plates, et la rondelle plate située sous chaque tête de boulon doit tourner librement.

Entretien aux 10 heures

MISE EN GARDE !

Ne jamais utiliser l'appareil si le filtre à air ou son élément est endommagé, ou si l'élément est imprégné d'eau.

Toutes les 10 heures d'utilisation (plus souvent dans des conditions poussiéreuses ou sales) :

Enlever l'élément du filtre à air et le nettoyer abondamment avec de l'eau savonneuse. Rincer et laisser sécher. Remplacer l'élément du filtre si nécessaire. Voir Figure 19.

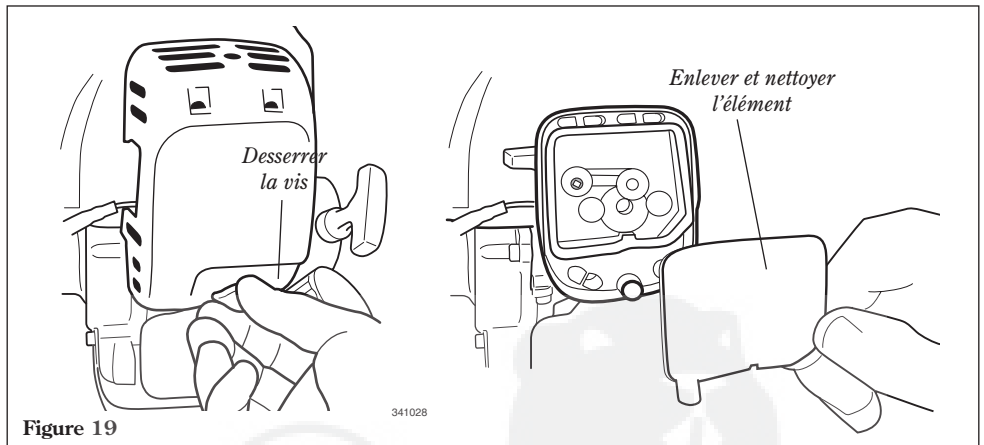

Figure 19

Entretien aux 10 à 15 heures

MISE EN GARDE !

Avant d'enlever la bougie, nettoyer l'aire autour de la bougie afin d'éviter que des saletés ou des poussières ne se logent à l'intérieur du moteur.

Toutes les 10 à 15 heures de fonctionnement :

- Enlever et nettoyer la bougie. Voir Figure 20. Ajuster l'écartement de l'électrode de la bougie à 0,6 - 0,7mm. S'il est nécessaire de changer la bougie, utiliser uniquement une bougie NGK CMR5H ou équivalente.

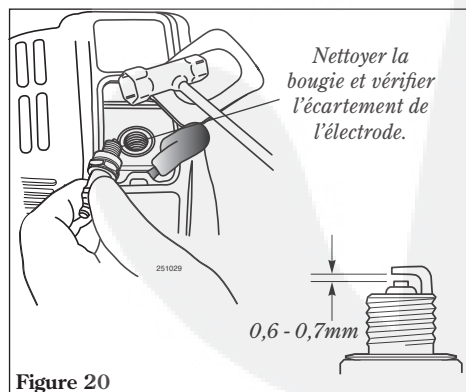

Figure 20

- À l'aide d'une pompe à graisse, lubrifier le carter renvoi d'angle de l'accessoire de coupe en y injectant à une ou deux reprises de la graisse à base de lithium. Voir Figure 21.

MISE EN GARDE !

Une lubrification excessive peut ralentir le mouvement des engrenages du carter renvoi d'angle et provoquer un écoulement de graisse.

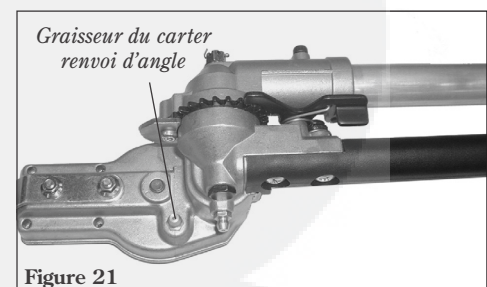

Figure 21

Entretien aux 50 heures

Toutes les 50 heures d'utilisation (plus souvent dans des conditions poussiéreuses ou sales) :

- Enlever et nettoyer le couvercle du cylindre, et enlever les accumulations d'herbe et de saletés logées dans les ailettes du cylindre.

- **Lubrifier le carter renvoi d'angle.** Pour effectuer cette opération, ôter tout d'abord le carter renvoi d'angle du tube de transmission comme suit :

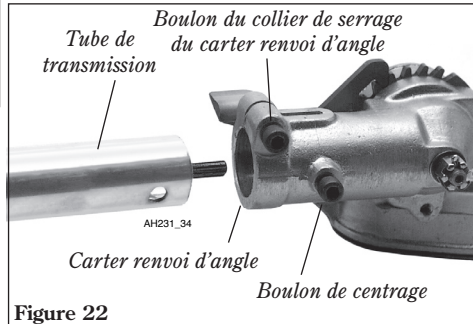

Figure 22

MISE EN GARDE !

Ne pas retirer la cale d'épaisseur en forme de « D » du carter renvoi d'angle. La cale d'épaisseur évite que le boulon du collier de serrage du tube ne soit trop serré.

- a. Desserrer le boulon du collier de serrage du carter renvoi d'angle.
- b. Ôter le boulon de centrage du carter renvoi d'angle.
- c. Retirer le carter renvoi d'angle du tube. À l'aide d'une pompe à graisse, injecter de la graisse à base de Lithium (10 grammes environ) dans l'orifice de graissage du carter renvoi d'angle, jusqu'à ce que la graisse usée soit expulsée du carter renvoi d'angle (Figure 23). La graisse expulsée sera visible au niveau de la cavité du tube de transmission. Nettoyer l'excédent de graisse, puis remonter le carter renvoi d'angle sur le tube de transmission. S'assurer que le boulon de centrage s'engage bien dans l'orifice au niveau du tube de transmission. Serrer fermement les deux boulons.

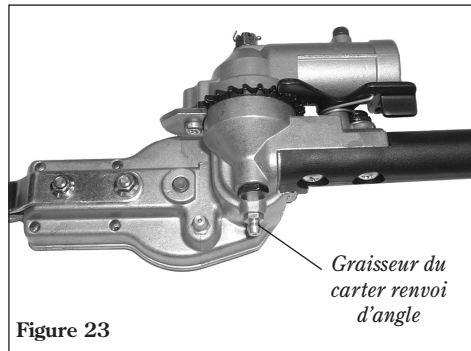

Figure 23

Remplacement du filtre à carburant

MISE EN GARDE !

Veiller à ne pas percer le conduit d'alimentation avec l'extrémité du fil croché. Le conduit est fin, et peut facilement être endommagé.

- Utiliser un crochet en fil de fer pour extraire la crépine de carburant du réservoir à carburant (Figure 24). Inspecter l'élément du filtre à carburant. S'il montre des signes de contamination par des débris, le remplacer par un élément de filtre à carburant Shindaiwa. Avant de réinstaller le filtre, inspecter le conduit d'alimentation en carburant. S'il est endommagé ou détérioré, ne pas utiliser l'appareil tant qu'il n'a pas été inspecté par un technicien agréé Shindaiwa.

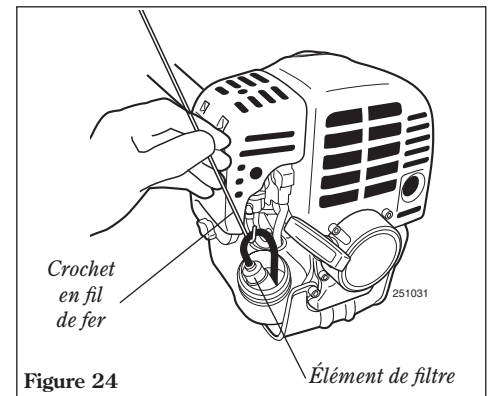

Figure 24

Entretien annuel ou aux 139 heures

Entretien aux 139 heures, puis toutes les 150 heures ultérieures.

- La chambre de combustion doit être décalaminée et le jeu aux soupapes doit être réglé. Il est fortement recommandé que le réglage soit effectué par un technicien en réparation formé par Shindaiwa.

- Remplacer la bougie sur une base annuelle : utiliser uniquement la bougie NGK CMR5H ou une bougie antiparasite équivalente de plage thermique appropriée. Régler l'espacement de l'électrode de bougie à 0,6 - 0,7 mm.

REMARQUE :

La bougie NGK CMR5H répond également aux exigences en matière de conformité électromagnétique (CEM).

MISE EN GARDE !

- Un réglage incorrect du jeu des soupapes peut rendre l'appareil difficile à démarrer et/ou risque de l'endommager. Se reporter au manuel d'entretien C4 pour connaître la procédure de réglage du jeu des soupapes et les caractéristiques du couple de serrage.

- Si vous n'êtes pas familier avec ce moteur ou ne vous sentez pas en mesure d'effectuer cette opération, consulter un technicien en réparation agréé Shindaiwa.

Réglage du jeu des soupapes

1. Démontez le couvercle de cylindre, le cache-culbuteur et positionnez le piston en compression au point mort haut.

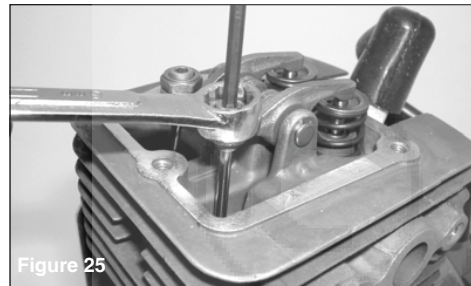

Figure 25

2. Desserrer l'écrou de blocage du système de réglage de manière à ce que la vis de réglage à tête creuse hexagonale (Allen) de 2,5 mm puisse tourner librement.

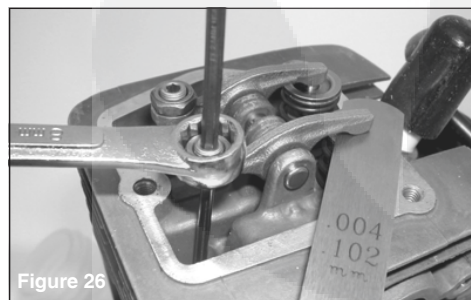

Figure 26

3. Introduire une jauge d'épaisseur 0,004 pouce (0,102 mm) pour l'admission et l'échappement) entre la pointe de la tige de la soupape et le culbuteur.

4. Serrer ou desserrer la vis de réglage (sens des aiguilles d'une montre = serrage, sens contraire des aiguilles d'une montre = desserrage) jusqu'à ce que la jauge d'épaisseur soit presque bloquée. Ensuite, serrer ou desserrer la vis de réglage de manière à pouvoir retirer la jauge en ne rencontrant qu'une résistance limitée.
5. Tout en maintenant la vis de réglage en position à l'aide d'une clé Allen, serrer l'écrou de blocage à l'aide d'une clé.
6. Faire tourner le moteur manuellement à plusieurs reprises, puis repositionner le piston en compression au point mort haut. Contrôler à nouveau à l'aide d'une jauge d'épaisseur adaptée afin de s'assurer que le réglage du jeu n'a pas été modifié lors du serrage de l'écrou. Régler à nouveau si nécessaire.

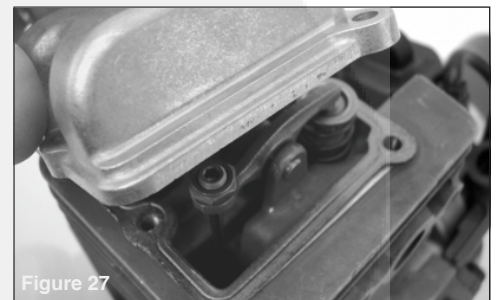

Figure 27

7. Reposer le joint du cache-culbuteur afin de garantir une étanchéité parfaite, puis remonter le cache-culbuteur.

IMPORTANT !

Si aucun nouveau joint n'est disponible et/ou l'ancien joint n'est pas endommagé, il est possible de réutiliser l'ancien joint. Ne jamais utiliser de joint fissuré ou endommagé !

Entretien du pare-étincelles

Si le moteur semble devenir peu réactif et manquer de puissance, inspecter et nettoyer le pare-étincelles.



AVERTISSEMENT !

Ne jamais faire fonctionner l'appareil sans silencieux ou sans pare-étincelles ou s'ils sont endommagés ! Si le pare-étincelles est endommagé ou absent, il est dangereux d'utiliser l'appareil car il pourrait prendre feu ou causer des troubles auditifs.

1. Avec une clé hexagonale de 3 mm, ôter les trois vis du couvercle moteur, ainsi que le couvercle moteur. Voir figure 28.
2. Avec une clé hexagonale de 4 mm, ôter les quatre boulons du silencieux, ainsi que le silencieux. Voir figure 28.
3. Avec un petit tournevis plat, retirer les deux vis maintenant le pare-étincelles et le couvercle sur le silencieux. Voir figure 28.
4. Retirer le pare-étincelles et le nettoyer à l'aide d'une brosse à poils durs.
5. Inspecter l'orifice d'échappement du cylindre afin d'y déceler une éventuelle accumulation de calamine.

IMPORTANT !

En cas d'accumulation excessive de calamine, consulter un représentant autorisé Shindaiwa.

6. Réinstaller le pare-étincelles, le silencieux et le couvercle moteur dans l'ordre inverse du démontage.

Remisage à long terme

Si l'appareil doit être remis plus de 30 jours, suivre la procédure suivante pour le préparer au remisage :

- Nettoyer les pièces des parties externes abondamment et appliquer une mince couche d'huile à l'ensemble des surfaces métalliques.

MISE EN GARDE !

Le carburant laissé dans le carburateur pendant une période prolongée peut nuire au démarrage et accroître les coûts de service et d'entretien.

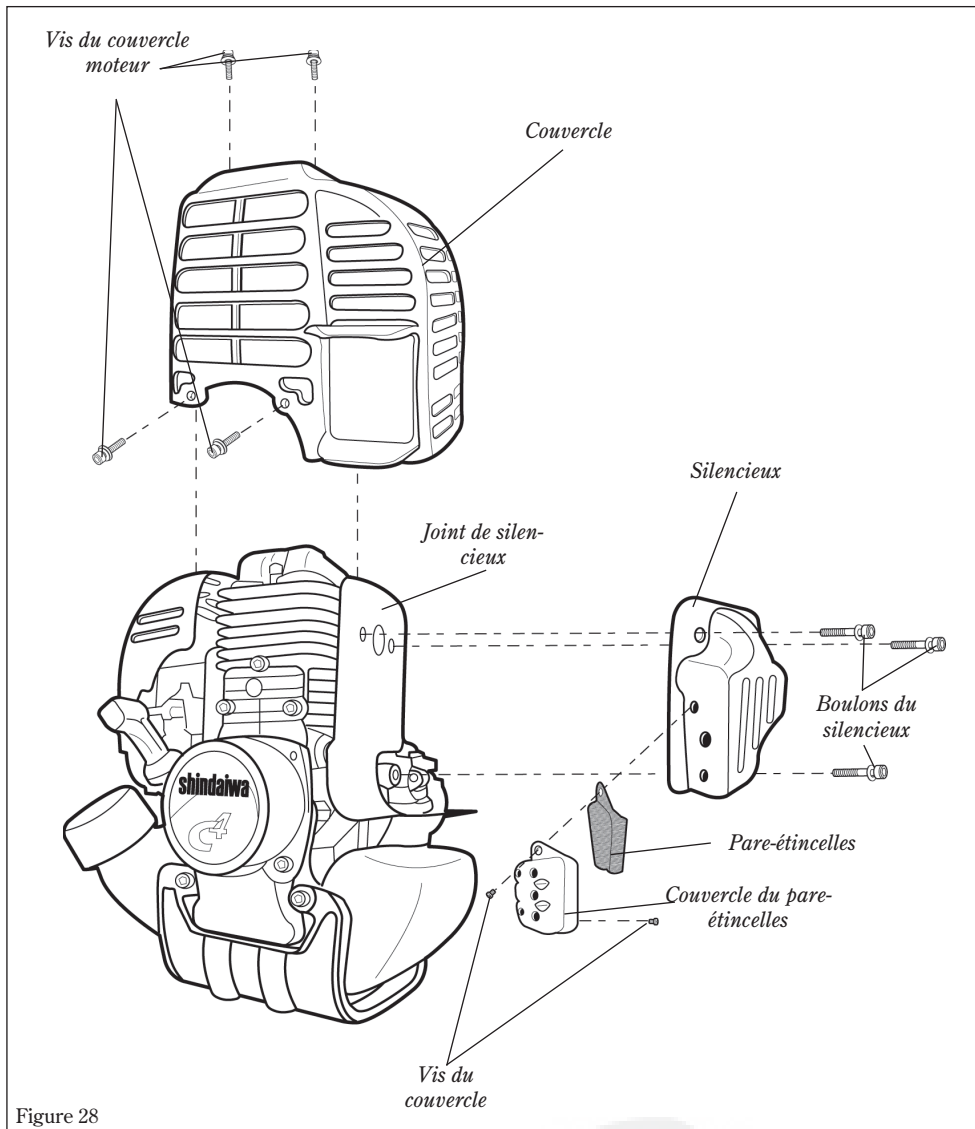

Figure 28

REMARQUE :

La garantie Shindaiwa ne couvre pas les dommages résultant de la présence de carburant contaminé ou éventé dans l'appareil.

- Purger le carburant du carburateur et du réservoir à carburant.

IMPORTANT !

Stabiliser le carburant remis à l'aide d'un produit adapté, tel STA-BIL®.

- Enlever la bougie et verser environ 7 millilitres d'huile dans le cylindre, par l'orifice de la bougie. Tirer lentement sur le lanceur à rappel à deux ou trois reprises pour enduire uniformément les parois du cylindre. Réinstaller la bougie.

- Toujours réparer une pièce endommagée ou usée avant le remisage de l'appareil.
- Enlever l'élément de filtre à air du carburateur et le nettoyer abondamment avec de l'eau savonneuse. Le rincer et le sécher avec soin, puis ajouter quelques gouttes d'huile et les laisser pénétrer avant de réassembler.
- Remiser l'appareil dans un endroit propre et sans poussière.

Points à contrôler

Cause probable

Solution

Le moteur se lance-t-il bien ?	NON	Lanceur à rappel défectueux. Liquide dans le carter de vilebrequin. Bris interne.	Consulter un revendeur Shindaiwa.
OUI			
Y a-t-il une bonne compression ?	NON	Bougie desserrée. Usure excessive du cylindre, du piston, des segments. Les soupapes ne se trouvent pas en appui sur les sièges.	Serrer et revérifier. Consulter un revendeur Shindaiwa.
OUI			
Le réservoir contient-il du carburant propre, d'un indice approprié ?	NON	Essence souillée, éventée ou de mauvaise qualité ; mélange incorrect.	Remplir avec de l'essence sans plomb propre dont l'indice d'octane à la pompe est égal ou supérieur à 87, mélangée à de l'huile pour moteur à deux temps refroidis par air dont les caractéristiques sont conformes ou aux exigences des normes ISO-L-EGD et/ou JASO FC, selon un rapport de 50:1.
OUI			
Le carburant est-il visible dans le tuyau de renvoi lors de l'amorçage ?	NON	Vérifier si la crépine de carburant et/ou l'orifice d'aération sont encrassés. La pompe d'amorçage ne fonctionne pas correctement.	Remplacer la crépine de carburant ou l'orifice d'aération au besoin. Redémarrer l'appareil. Consulter un revendeur Shindaiwa.
OUI			
Y a-t-il une étincelle à la borne du fil de bougie ?	NON	Interrupteur en position d'arrêt (« O »). Mauvaise mise à la masse. Système d'allumage défectueux.	Placer l'interrupteur en position de marche (« I ») et redémarrer. Consulter un revendeur Shindaiwa.
OUI			
Vérifier la bougie.		Si la bougie est humide, il y a peut-être un excédent de carburant dans le cylindre. La bougie peut être encrassée ou mal ajustée. La bougie peut être brisée ou de catégorie inappropriée.	Lancer le moteur sans la bougie, remettre la bougie en place et redémarrer. Nettoyer et régler l'écartement de la bougie à 0,6 - 0,7 mm. Redémarrer. Remplacer la bougie par une bougie NGK CMR5H ou une bougie antiparasite équivalente de plage thermique appropriée. Régler l'écart de l'électrode de bougie à 0,6 - 0,7 mm.

LE MOTEUR NE DÉMARRE PAS OU DÉMARRE DIFFICILEMENT

Symptôme

Cause probable

Solution

Bouchon de vapeur.	Moteur chaud/trempé à chaud. Carburant de mauvaise qualité.	Laisser le moteur refroidir entièrement et redémarrer. Remplir avec de l'essence sans plomb propre dont l'indice d'octane à la pompe est égal ou supérieur à 87, mélangée à de l'huile pour moteur à deux temps refroidis par air dont les caractéristiques sont conformes ou supérieures aux exigences des normes ISO-L-EGD et/ou JASO FC, selon un rapport de 50:1.
Réglage du jeu des soupapes.	Jeu des soupapes insuffisant. Jeu des soupapes trop important.	Régler le jeu des soupapes. Voir page 12.

Points à contrôler

Cause probable

Solution

Le moteur surchauffe-t-il ?

Utilisation abusive de l'appareil.

Réduire la charge de travail.

Le mélange du carburateur est trop pauvre.

Consulter un revendeur Shindaiwa.

Rapport huile/carburant inapproprié.

Remplir avec de l'essence sans plomb propre dont l'indice d'octane à la pompe est égal ou supérieur à 87, mélangée à de l'huile pour moteur à deux temps refroidis par air dont les caractéristiques sont conformes ou aux exigences des normes ISO-L-EGD et/ou JASO FC, selon un rapport de 50:1.

Ventilateur, boîtier de ventilation, ailettes du cylindre sales ou endommagées.

Nettoyer, réparer ou remplacer selon le cas.

Dépôts de calamine sur le piston ou dans le silencieux.

Consulter un revendeur Shindaiwa.

Le moteur fonctionne de façon brusque à tous les régimes. Présence éventuelle de fumée d'échappement noire et/ou non brûlé à l'échappement.

Filtre à air obstrué.

Procéder à l'entretien de l'élément de filtre à air.

Bougie desserrée ou endommagée.

Serrer ou remplacer.

Fuite d'air ou conduit d'essence obstrué.

Réparer ou remplacer le filtre et/ou le conduit d'alimentation.

Eau dans le carburant.

Remplacer le carburant. Voir page 7.

Grippage du piston.

Consulter un revendeur Shindaiwa.

Carburateur et/ou diaphragme défectueux.

Régler le jeu des soupapes. Voir page 12.

Le réglage du jeu aux soupapes est incorrect.

Le moteur cogne.

Surchauffe.

Voir ci-dessus.

Carburant inapproprié.

Vérifier l'indice d'octane; vérifier si le carburant contient de l'alcool (p. 7). Remplir selon le besoin.

Dépôts de calamine dans la chambre de combustion.

Consulter un revendeur Shindaiwa.

Le réglage du jeu aux soupapes est incorrect.

Régler le jeu des soupapes. Voir page 12.

Problème	Cause probable	Solution
Faible accélération.	Filtre à air obstrué. Crépine de carburant obstruée. Mélange carburant/air pauvre. Régime de ralenti trop bas.	Nettoyer le filtre à air. Remplacer la crépine de carburant. Consulter un revendeur Shindaiwa. Régler : 3 000 (\pm 300) tr/min (min^{-1}).
Le moteur s'arrête brusquement.	Interrupteur en position d'arrêt. Réservoir à carburant vide. Crépine de carburant obstruée. Eau dans le carburant. Bougie court-circuitée ou mauvaise connexion. Échec d'allumage. Grippage du piston.	Remettre le contact et redémarrer. Faire le plein. Voir page 7. Remplacer le filtre à essence. Vidanger le réservoir et faire le plein avec du carburant propre. Voir page 7. Nettoyer ou remplacer la bougie, resserrer la borne. Remplacer le système d'allumage. Consulter un revendeur Shindaiwa.
Moteur difficile à arrêter.	Fil de masse (d'arrêt) débranché ou interrupteur défectueux. Bougie inappropriée entraînant une surchauffe. Surchauffe du moteur.	Vérifier et réinstaller au besoin. Laisser refroidir le moteur en le laissant tourner au ralenti. Nettoyer et régler l'écartement de la bougie à 0,6 - 0,7 mm. Utiliser une bougie NGK CMR5H ou une bougie antiparasite équivalente de plage thermique appropriée. Laisser refroidir le moteur en le laissant tourner au ralenti.
Accumulation de saleté et d'huile sur la partie supérieure du moteur.	Le couvercle de soupapes fuit.	Consulter un revendeur Shindaiwa.
L'accessoire de coupe reste en mouvement lorsque le moteur est au ralenti.	Régime de ralenti trop élevé. Ressort d'embrayage cassé ou sabot d'embrayage usé.	Régler le ralenti : 3 000 (\pm 300) tr/min (min^{-1}). Remplacer le ressort/les sabots au besoin ; contrôler le régime de ralenti.
Le moteur ne revient pas au régime de ralenti.	Régime de ralenti trop élevé. Le moteur présente une fuite d'air.	Régler le ralenti : 3 000 (\pm 300) tr/min (min^{-1}). Consulter un revendeur Shindaiwa.
Vibration excessive.	Accessoire de coupe déformé ou endommagé. Carter renvoi d'angle desserré. Axe d'entraînement tordu/usé ou bagues endommagées.	Examiner et remplacer l'accessoire de coupe au besoin. Serrer le carter renvoi d'angle. Inspecter et remplacer, si nécessaire.
L'accessoire de coupe reste immobile.	L'arbre n'est pas installé dans la tête motorisée ou le carter renvoi d'angle. Arbre brisé. Carter renvoi d'angle endommagé.	Inspecter et réinstaller au besoin. Consulter un revendeur Shindaiwa.

DÉCLARATION DE CONFORMITÉ

Nous Déclarons Par La Présente Que Le Taille-haie Taille-haie Articulé Shindaiwa
Modèle AHS2510(AHS2510/EC1)

est conforme aux exigences suivantes :

Directives du Conseil :
89/336/CEE modifiée
98/37/CE modifiée
2000/14/CE modifiée
2004/26/CE modifiée

Normes observées :
EN 292 sections 1 et 2
EN 774
CISPR 12

Niveau sonore mesuré : 103 dB(A)

Niveau sonore garanti : 104 dB(A)

Documentation technique conservée par :
K. Maeda Responsable de division
Division Recherche et Développement

Shindaiwa Corporation

Siège social : 6-2-11, Ozuka-Nishi, Asaminami-ku,
Hiroshima, 731-3167, Japon
TÉL : 81-82-849-2003, FAX : 81-82-849-2482

Le 16 novembre, 2006



T. Yoshitomi
Responsable de division
Division Assurance Qualité

Shindaiwa Corporation

Siège social : 6-2-11, Ozuka-Nishi, Asaminami-ku,
Hiroshima, 731-3167, Japon
TÉL : 81-82-849-2206, FAX : 81-82-849-2481

Notes

