

ISO 9001
CERTIFIED

shindaiwa

INSTRUCTION MANUAL 22HT/22DH HEDGE TRIMMER

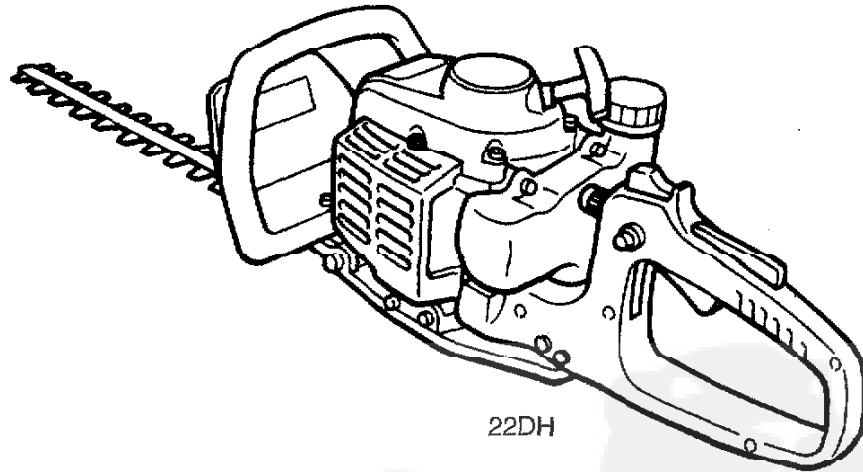

CE



WARNING!

Read this manual and familiarize yourself with its contents.

This machine is designed for trimming hedge.

Do not use this machine for other purposes.

Minimize the risk of injury to yourself and others.

Do not operate or service this machine unless you clearly understand this manual.

Keep this manual at a particular place so that you can reread it whenever you have a question about its use.

INHOUD

Veiligheids instructies.....	1
Introductie	2
Veiligheids voorzorgsmaatregelen.....	2
Gebruiks voorzorgsmaatregelen.....	4
Het gebruik van de trimmer.....	6
Specificaties.....	7
Product beschrijving.....	8
Montage van de motor.....	9
In elkaar zetten en afstellen.....	10
Afstellen van de snijonderdelen.....	12
Benzine.....	14
Starten van de motor.....	15
Stoppen van de motor.....	17
Afstellen van het stationair toerental.....	18
Onderhoud.....	18
Snijbladen afstellen.....	22
Lange termijn opslag.....	23
“Trouble shooting”gids.....	24

VEILIGHEIDS INSTRUCTIES

In dit manual staan speciale aandachtsblokken.

! GEVAAR!

Een informatieblok voorafgegaan door een uitroepteken en het woord “gevaar” geeft een gevaarlijke situatie aan, die wanneer deze niet wordt voorkomen, ZAL resulteren tot een lichamelijk ongeval of dood.

! WAARSCHUWING!

Een informatieblok voorafgegaan door een uitroepteken en het woord “waarschuwing” geeft een mogelijk gevaarlijke situatie aan, die wanneer deze niet wordt voorkomen kan resulteren tot een lichamelijk ongeval of zelfs dood.

! PAS OP!

Een informatieblok voorafgegaan door de woorden “pas op” bevat informatie welke opgevolgd dient te worden om schade aan uw machine te voorkomen.

BELANGRIJK!

Een informatieblok voorafgegaan door het woord “belangrijk” bevat belangrijke informatie.

N.B.

Een informatieblok voorafgegaan door het woord “N.B.” bevat informatie die handig is om te weten en het werk makkelijker maakt.

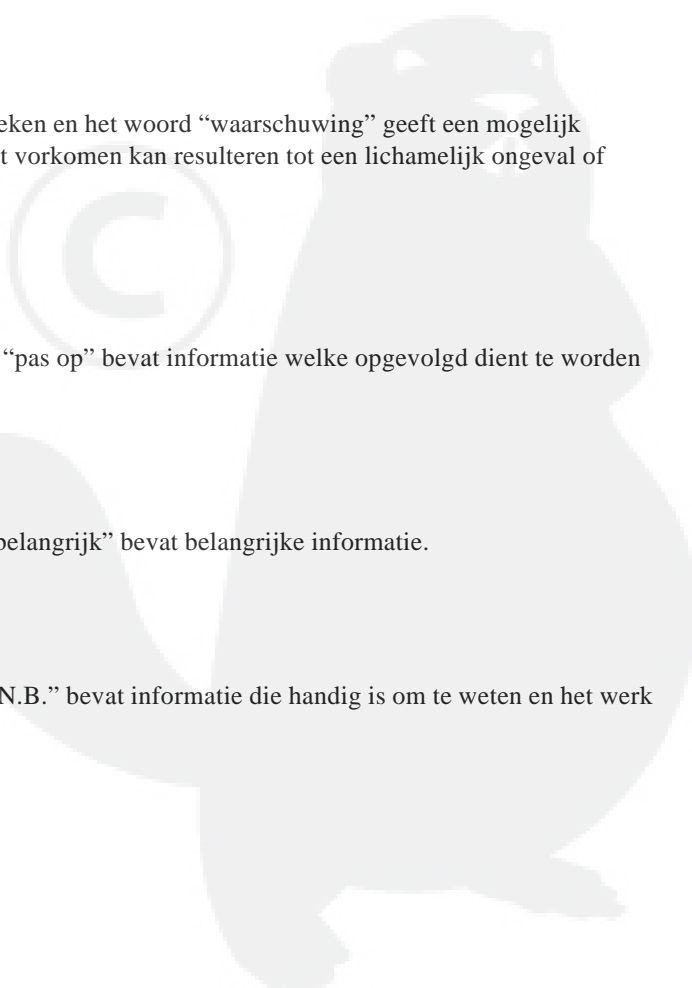

INTRODUCTIE

De Shindaiwa HD 220 heggenschaar op steel is ontworpen en gemaakt om betrouwbaar gebruik te waarborgen, zonder concessies te doen aan kwaliteit, comfort, veiligheid of duurzaamheid. Shindaiwa's hoge prestatie motoren zijn toonaangevend op het gebied van de 2-Takt motoren technologie, leveren buitengewoon veel power met een opmerkelijk kleine cilinder inhoud en een laag gewicht. Als eigenaar / gebruiker zult u snel ontdekken waarom Shindaiwa een klasse apart is.

BELANGRIJK!

De informatie in dit manual bevat informatie die beschikbaar is op het moment van publicatie. Wij proberen deze informatie up to date te houden. Het is echter zeer goed mogelijk dat uw machine afwijkt van de in dit manual beschreven product. Shindaiwa Inc. Behoudt zich het recht voor om zonder voorafgaande aankondiging, veranderingen in het productieproces aan te brengen en zonder verplichting om eerder geleverde machine te veranderen.

De procedures, zoals in dit manual beschreven, zijn bedoeld om optimaal gebruiksgemak te verkrijgen en om u en uw omstanders te beschermen tegen ongelukken. Deze procedures zijn algemene aanwijzingen en zijn niet bedoeld om eventuele veiligheidsvoorschriften welke in uw gebied van kracht zijn te vervangen

VEILIGHEIDS VOORZORGSMAATREGELEN

! GEVAAR!

De heggenschaar op steel is niet bestendig tegen elektrische schokken! Het te dichtbij komen of aanraken van elektrische draden met de heggenschaar kan dood of ernstige verwondingen veroorzaken. Houdt de heggenschaar minstens 10 meter uit de buurt van elektrische draden of takken die contact maken met elektrische draden.

! WAARSCHUWING!

De uitlaatgassen van deze machine bevatten chemische stoffen die in California bekend staan als stoffen die kanker, geboorte afwijkingen of soortgelijke beschadigingen als gevolg hebben.

Een heggenschaar op steel kan ernstige beschadigingen veroorzaken door verkeerd gebruik of misbruik. Om de kans op verwondingen te verkleinen, moet je altijd de machine onder controle hebben en aan alle veiligheidsvoorschriften voldoen tijdens het werken met de machine. Laat nooit iemand met de machine werken zonder te oefenen of instructie gehad te hebben.

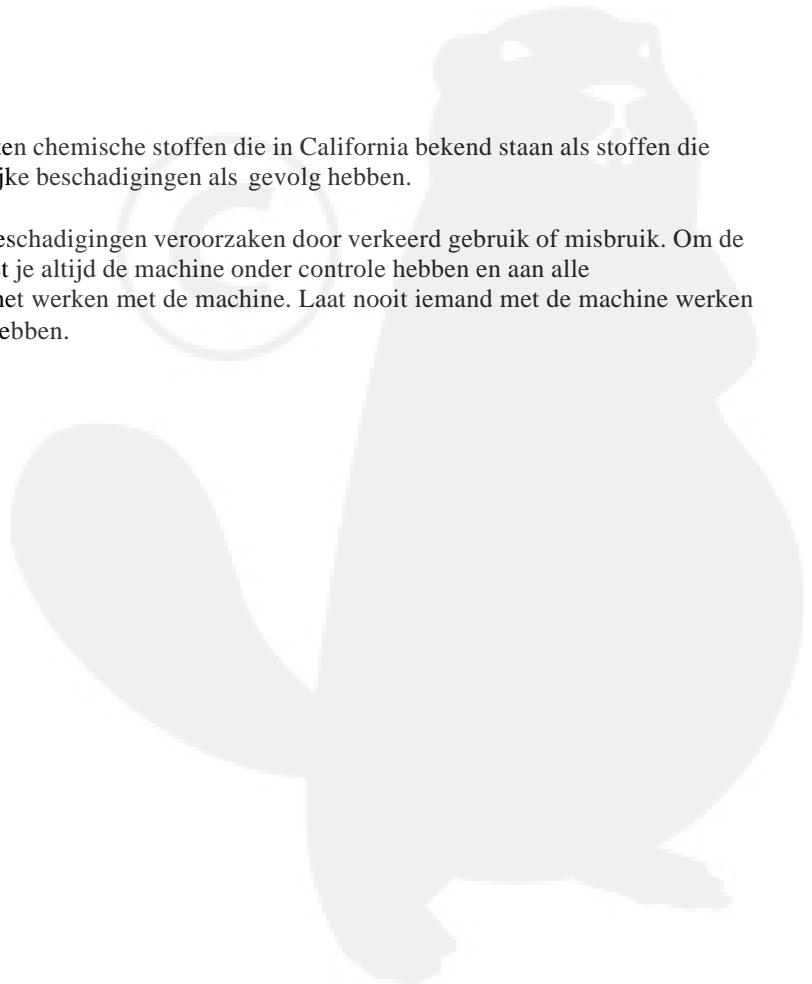

Lees en volg de instructies van dit manual, zorg ervoor dat iedereen die de machine gebruikt dit ook doet. Gebeurt dit niet dan kan dit resulteren om persoonlijke verwondingen of dat de machine kapot gaat. Bewaar dit manual als naslagwerk.

Draag tijdens het werken met de machine altijd een helm, draag daarnaast ook altijd een veiligheidsbril en oorbeschermers. Shindaiwa beveelt het dragen van een gezichtsmasker aan.

Draag zware antislip werkhandschoenen om de heggenschaar goed vast te houden. Draag stevige schoenen met antislip zolen voor goede steun. Aan te bevelen zijn laarzen met stalen neuzen. Draag lekker zittende kleding waar u zich goed in kunt bewegen.

Werk nooit met deze of andere elektrische machines wanneer u moe, ziek of onder invloed van alcohol, drugs of iets dergelijks bent, dat uw bekwaamheid of inschattingsvermogen kan aantasten.

Houdt voorbijgangers op minstens 15 meter afstand van de werkplek om de kans dat ze geraakt worden door vallende takken of vuil te voorkomen.

VOORZORGSMAATREGELEN

! WAARSCHUWING!

- ? Wees er zeker van dat het snijgedeelte goed is gemonteerd en goed vast zit, voordat u de machine gaat gebruiken.
- ? Gebruik nooit een gescheurde of krom getrokken snijdstuk. Vervang het door een nieuwe en zorg ervoor dat deze goed past.
- ? Let op dat het snijdstuk niets raakt als u de machine wilt starten.
- ? Als u met uw machine iets vreemds raakt of wanneer het mes vastloopt, stop de machine direct en kijk of er schade is. Werk niet met gebroken of beschadigde onderdelen.
- ? Als u een tak snijdt die onder spanning staat wees dan op u hoede, zodat u niet wordt geraakt door een terug schietende tak.
- ? Als de machine begint te trillen, stop deze dan gelijk. Inspecteer of er onderdelen / verbindingen los zitten of ontbreken.
- ? Gebruik de heggenschaar op steel nooit zonder uitlaat.
- ? Stop altijd de motor en laat deze afkoelen, voordat u de benzine gaat bijvullen. Voorkom het overlopen van benzine en veeg eventueel gemorste benzine weg.
- ? Zorg ervoor dat er altijd goede ventilatie is wanneer u de heggenschaar op steel gebruikt. Dampen uit de buurt van de heggenschaar.
- ? Nooit roken of vuur stoken in de buurt van de heggenschaar. Houdt de heggenschaar uit de buurt van overtollige hitte. De benzine is erg vlambaar en vuur kan ernstige lichamelijke verwondingen of schade veroorzaken.
- ? Verplaats de machine altijd een eind uit de buurt van een benzine opslagruimte of andere vlambare materialen, voordat u de machine gaat starten. Ga voorzichtig om met benzine. Houdt de heggenschaar minstens 3 meter van de plaats waar u de benzine heeft bijgevuld, voordat u de motor weer start.
- ? Zorg ervoor dat er geen bevestigingsmiddelen los zitten of ontbreken en dat de stop schakelaar en de bedieningsfuncties goed werken.
- ? Als de heggenschaar zich vastloopt in een snee, stop de motor direct. Duw tegen de tak of boom om de snee wijder te maken en de heggenschaar te verwijderen.
- ? Zorg ervoor dat de snijbladen goed staan afgeteld, voordat u de heggenschaar op steel gaat gebruiken (kijk op blz. 22 voor de procedures van het afstellen van de snijdtanden). Probeer nooit de snijdtanden aan te passen, terwijl de motor loopt.
- ? Ga niet met de machine lopen of leg hem niet neer, terwijl de motor loopt. Een motor die loopt, kan plotseling gaan accelereren, hierdoor kunnen de snijbladen gaan schommelen.
- ? Zorg ervoor beschermkap is geplaatst, wanneer u de heggenschaar op steel transporteert.
- ? Als u de heggenschaar op steel draagt met de hand, moet het snijgedeelte naar achteren wijzen met de snijbladen in getrokken of in transportpositie (kijk op blz. 12 voor de procedure voor het afstellen van de steel). Zie figuur 1.

HD 220

GEWICHT (DROOG)	2.4 Kg
LENGTE	985mm
MOTOR TYPE	SDH 220
BORING EN SLAG	31mm x 28mm
CILINDERINHOUD	21.1 cc
MAX VERMOGEN	0.59 Kw
BENZINE MIX	1:40 bij gebruik van Shindaiwa Premium 2 takt motor olie
BRANDSTOF TANK CAPACITEIT	0.4 Liter
CARBURATEUR	Wakbro Wyl Diaphragm type, met primer
ONTSTEKING	Een gedeelte, geheel elektronisch, transistor gecontroleerd
BOUGIE	voor EPA versie: Champion CJ8 Voor EMC versie: NGK BMR6A
LUCHTFILTER	in olie gedrenkt
START METHODE	repeteer starter
KOEL SYSTEEM	lucht gekoeld
STOP METHODE	schuif schakelaar
BLAD LENGTE	567 mm
SNIJD	dubbel snijdend blad

PRODUCT BESCHRIJVING

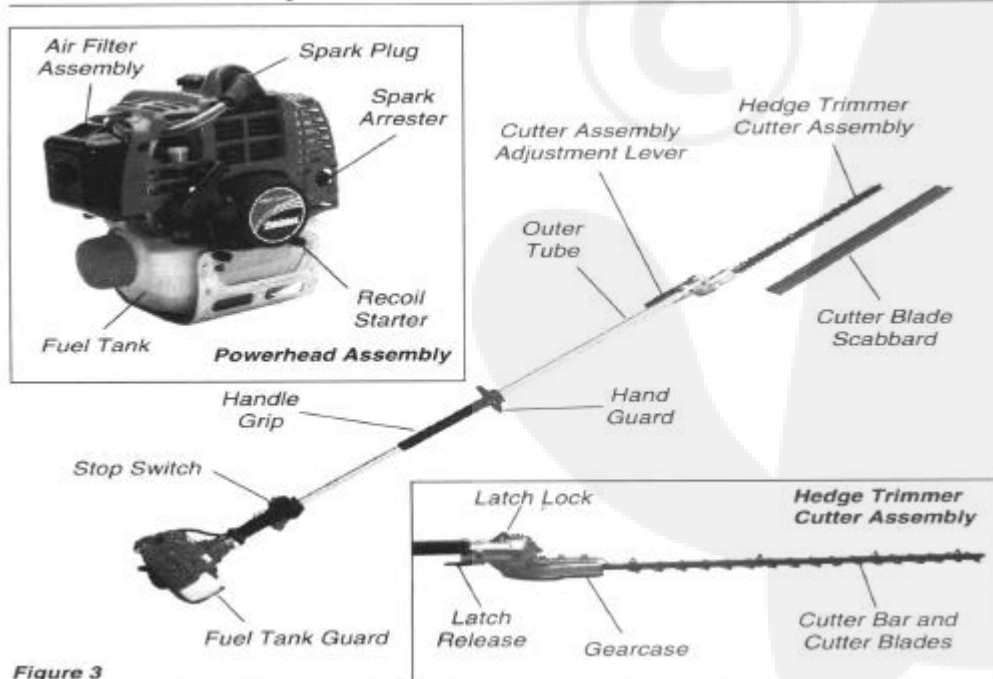

VOOR HET IN ELKAAR ZETTEN

Gebruik figuur 3 als gids, raak vertrouwd met de Shindaiwa AH230 heggenschaar op steel en zijn onderdelen. Het helpt als u weet hoe uw machine in elkaar zit u te verzekeren van top prestaties, duurzaamheid en veilig werken. Zorg, voordat u de machine in elkaar gaat zetten, dat u over alle onderdelen van de machine beschikt, zoals:

- ? De motor
- ? De steel / snijgedeelte
- ? Setje met deze handleiding en een gereedschapssetje voor routine onderhoud
- ? Beschermkap voor de snijbladen

Controleer al deze onderdelen op beschadigingen.

BELANGRIJK!

De termen “links”, “linker-hand”, en “LH”; “rechts”, “rechter-hand”, en “RH”; “voor” en “achter” geven de richting aan vanaf het oogpunt van de gebruiker, bij normaal gebruik.



WAARSCHUWING!

Breng geen onwettige wijzigingen aan, aan uw heggenschaar op steel of de onderdelen ervan.

HET INSTALLEREN VAN DE MOTOR

1. Plaats de motor op een schone, vlakke ondergrond, met de bougie naar boven.

PAS OP!

Verwijder nooit het D-vormige ringetje! Dit ringetje voorkomt schade van het te strak draaien van de buisklem schroef.

2. Gebruik de 4mm inbussleutel, om de pijpklem losser te draaien. Zorg ervoor dat het D-vormige ringetje op de goede plaats zit, zoals in figuur 4.

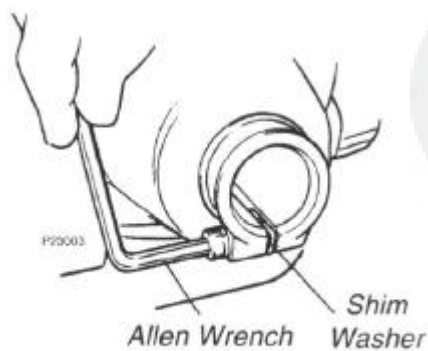

Figure 4

PAS OP!

Gebruik geen kracht als je de pijp wilt monteren aan het motorblok! Brute kracht kan de onderdelen beschadigen.

3. Verwijder het beschermkapje van het uiteinde van de pijp, schuif daarna de pijp in de pijpklam tot deze niet meer verder kan. Zie figuur 5. Wanneer dit moeilijk gaat draait u de pijp totdat u voelt dat de hoofdsteel in het motorblok valt. Wanneer de pijp op zijn plaats zit, loopt het streepje op de pijp gelijk met de pijpklam, zoals in figuur 5 is te zien.

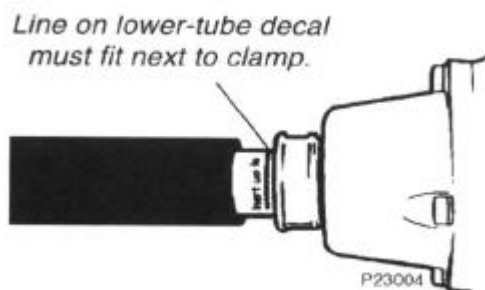

Figure 5

4. Draai de pijp zo, dat de stop schakelaar naar boven wijst. Zie figuur 6.
5. Draai de klem goed vast.

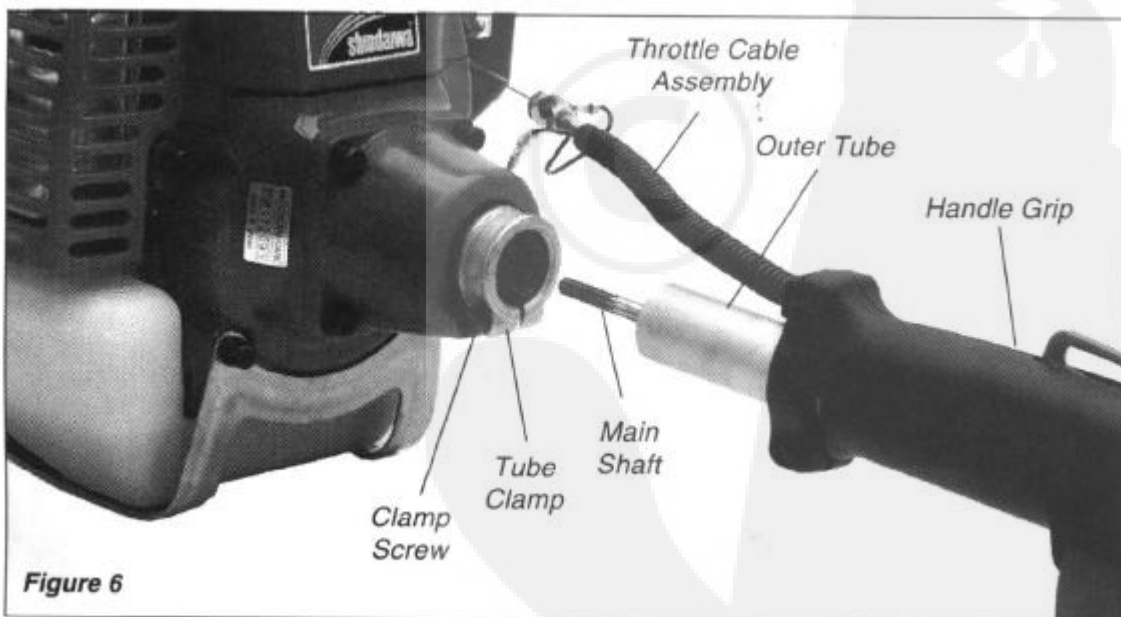
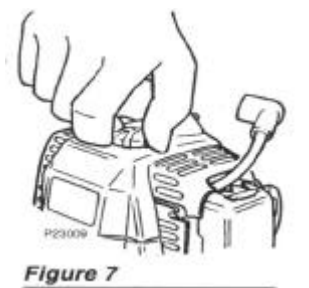

Figure 6

HET VERBINDEN VAN DE GASKABEL

VERWIJDER DE CILINDERDEKSEL

1. Verwijder de bougie kap, draai daarna de dop van de cilinderdeksel los (ongeveer 12 keer draaien)zie Figuur 7.



2. Pak de cilinder deksel in het hoekje, net onder de uitlaat, zoals in figuur 8 en til de cilinder deksel op.

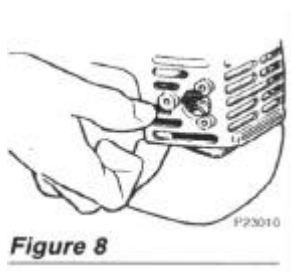

VERBINDEN VAN DE GASKABEL

1. Verbindt de geribbelde kabel met de linker bovenkant van de motor. Merk op dat de zwarte hoofdraad (met aan het einde een ring) zich bevindt tussen de twee kabel moeren, zoals in figuur 9

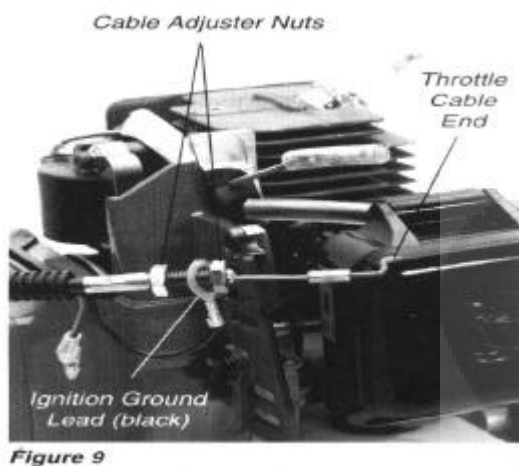

2. Verbindt het S-vormige einde van de gaskabel met het gashendeltje boven op de carburateur, zoals in figuur 10.

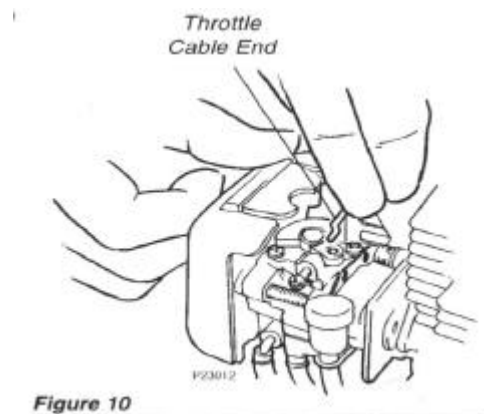

3. Draai de kabel moeren voldoende aan, zodat de gaskabel in de inkeping van de ventilator deksel past. Zorg ervoor dat de aarde draad aan de achter de inkeping komt. Verbindt, daarna de mannelijke fitting van de rode start draad met de vrouwelijke fitting van de rode draad die verbonden is met de motor. Zie figuur 11.

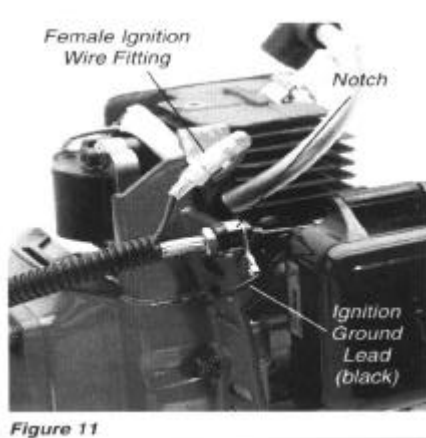

AFSTELLEN VAN DE GASKABEL

1. Draai de twee 10mm kabel moeren van de ventilator deksel iets lossen, zie figuur 12.



2. Stel de moeren af tot u ongeveer ¼ inch bewegingsruimte heeft. Zie figuur 13.

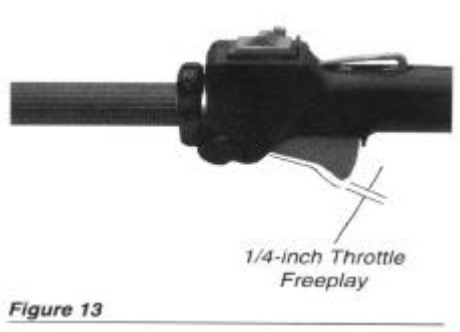

BELANGRIJK!

Zorg ervoor dat de draden van de stop knop, de gasfuncties niet belemmeren. Verplaats de draden indien noodzakelijk.

3. Wanneer u de ¼ inch bewegingsruimte heeft bereikt, draait u de twee 10 mm moeren aan. Wanneer de gaskabel correct is afgesteld en de gashendel helemaal ingedrukt wordt (vol gas), raakt het gashendel mechanisme de stop op de carburateur, zie figuur 14.

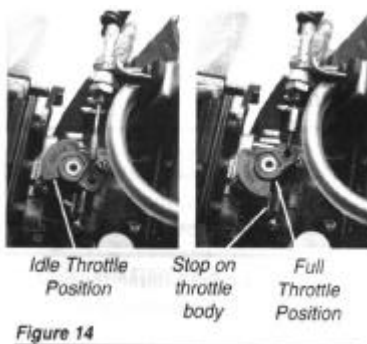

4. Zet de cilinderdeksel terug.
5. Zet bougiekap terug.

HET AFSTELLEN VAN HET SNIJDGEDEELTE

! WAARSCHUWING!

- ⚡ De snijbladen zijn erg scherp. Pak de bladen niet vast met uw handen. Houdt de bladen niet tegen uw lichaam aan.
- ⚡ De machine mag nooit lopen, noch gebruikt worden, wanneer het snijgedeelte in opslag / transport positie is.

BELANGRIJK!

Draag altijd handschoenen, als u met het snijdgedeelte werkt.

Plaats de heggenschaar op een vlakke ondergrond, met de motor rustend op de benzine tank. Zorg ervoor dat de beschermhoes om het zaagblad is geplaatst.

1. Pak met je rechterhand het handvat, zo dicht mogelijk bij de hand beschermkap. Pak met je linkerhand het afstellingshandvat van het snijdgedeelte. Zie fig. 15.

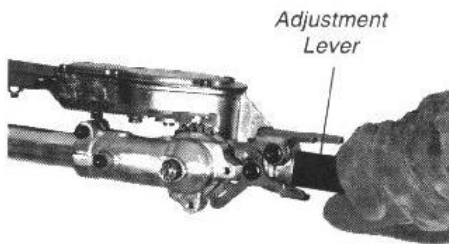

Figure 15

BELANGRIJK!

Het blokkeringslot, blokkeert het abusievelijk indrukken van de ontspanner.

2. Druk met de wijsvinger van je linkerhand de ontspanner in. Druk met je linkerduim de blokkeerhendel in. Zie fig. 16.

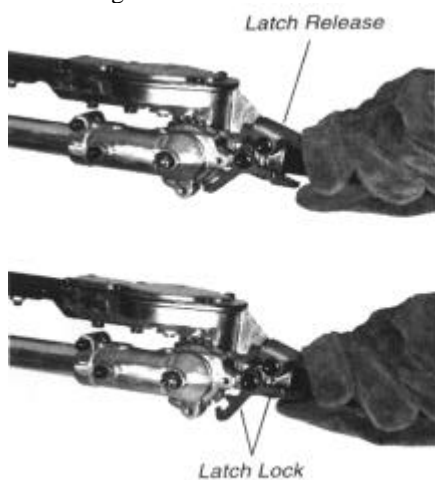

Figure 16

3. Terwijl u de blokkeerhendel houdt ingedrukt, draai het snijdgedeelte m.b.v. de afstelhendel totdat deze gelijk is met de hoofdsteel (draaicirkel 180°). Zie fig. 17.

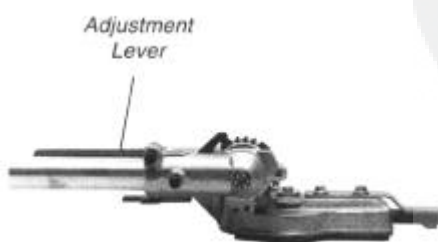

Figure 17

4. Laat de blokkeerhendel en de ontspanner los. Zorg ervoor dat het blokkerslot weer in blokkeer positie valt.
5. Verwijder de beschermhoes van de zaagbladen. De motor kan nu weer gestart worden (zie “Het starten van een koude motor”).

HET AFSTELLEN VAN HET SNIJDGEDEELTE VAN DE HEGGENSCHAAR IN DIVERSE STANDEN

!WAARSCHUWING!

Raak het zaagblad niet aan als de motor loopt. De zaagbladen kunnen schommelen, zelfs wanneer de motor stationair loopt.

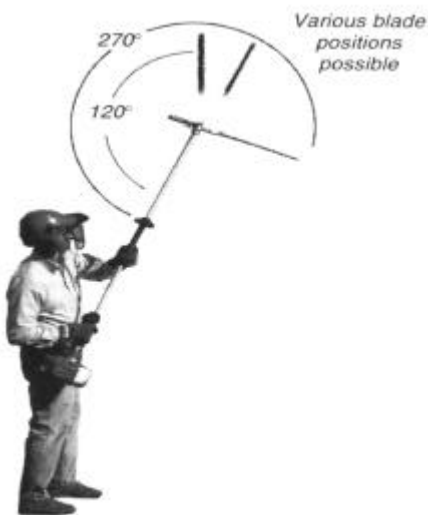

Figure 18

Het snijgedeelte kan afgesteld worden in 10 verschillende posities, variërend van 120° tot 270° van de steel, zoals in fig. 18. Refererend aan de stappen van de vorige bladzijde voor de afstel procedures. Zorg ervoor dat het blokkeerslot altijd blokkeert na elke afstelling.

HET AFSTELLEN VAN HET SNIJDGEDEELTE VOOR OPSLAG EN TRANSPORT

!WAARSCHUWING!

Laat de motor nooit lopen wanneer het snijgedeelte in de opslag positie staat.

1. Met de motor uit plaatst u de beschermhoes over de snijbladen.
2. Gebruik de procedures die op de vorige bladzijde staan beschreven. Draai het snijgedeelte totdat deze parallel loopt met de steel. Zorg ervoor dat het blokkeerslot weer blokkeert na deze afstelling. Zie fig. 19.
3. Zorg ervoor dat de beschermhoes over de snijbladen valt, voordat u de machine opslaat op transporteert.

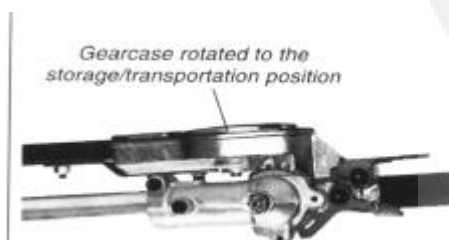

Figure 19

MENGEN VAN DE BENZINE

BELANGRIJK!

Deze motor loopt op een 40:1 mengsel van ongelode benzine en 2-takt olie.

Sommige benzines bevatten alcohol. Deze benzines veroorzaken een hogere motortemperatuur. Ook beïnvloedt alcohol de menging van smeerolie met de benzine negatief. De benzine mag nooit meer dan 10% alcohol bevatten.

Normale olie en sommige olie voor buitenboord motoren zijn niet geschikt voor hoegtoerige draagbare 2-takt motoren en mogen nooit gebruikt worden in een Shindaiwa motor.

- ? Gebruik uitsluitend verse, schone ongelode benzine met een oktaangetal van 87 of hoger.
- ? Meng alle benzine met een premium 2-takt olie en de verhouding 1:40 (1liter olie op 40 liter benzine).

BELANGRIJK!

Meng uitsluitend de hoeveelheid benzine welke u onmiddellijk nodig heeft. Als het mengsel langer dan 30 dagen gestaan heeft dient u een stabilisator toe te voegen.

HET VULLEN VAN DE BENZINETANK

!WAARSCHUWING!

Minimaliseer altijd het de kans op vuur als u met benzine werkt.

- ? Laat de motor altijd eerst afkoelen, voordat u gaat hervullen!
 - ? Veeg alle gemorste benzine af en verplaats de machine minstens 3 meter uit de buurt van het punt waar u de machine heeft bij gevuld, voordat u de machine gaat bijvullen!
 - ? Rook of steek nooit een vuurtje op in de buurt van de heggenschaar of benzines!
 - ? Plaats nooit brandbare materialen in de buurt van de motor uitlaat!
 - ? Gebruik de machine nooit zonder dat de uitlaat en vonkenvanger zijn geïnstalleerd en juist werken!
1. Plaats de heggenschaar op een vlakke ondergrond.
 2. Verwijder stof of ander vuil rond de benzinedop.
 3. Verwijder de benzinedop, en vul de tank met schone, verse benzine.
 4. Zet daarna de benzinedop weer goed vast.
 5. Veeg gemorste benzine van het motorblok, voordat u de machine weer gaat starten.

HET STARTEN VAN EEN KOUDE MOTOR – HERSTARTEN NA HERVULLING

BEDIENINGSFUNCTIES (KOUDE MOTOR)

1. Zet de gashendel in “vol toerental” als volgt (fig.20):

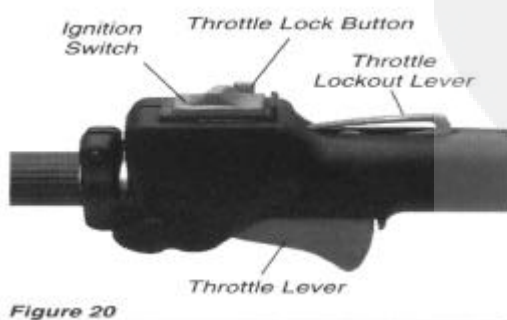

- a. Houdt de blokkeerhendel van de gashendel ingedrukt.
- b. Houdt de gashendel ingedrukt.
- c. Druk de knop van het gasblokkeringsysteem in
- d. Terwijl u deze ingedrukt houdt, laat u de gashendel en de blokkeerhendel los.
- e. Laat de knop voor het blokkeersysteem los.

BELANGRIJK!

De ontsteking van de motor wordt bediend met een tweestanden START-STOP schakelaar, die zich bevindt op het handvat. "I" is voor START en "O" is voor STOP.

2. Schuif de ontstekingschakelaar naar de "I" (START) positie. Zie fig. 21.



Figure 21

3. Bereidt de motor voor door de primer 4 tot 5 keer in te drukken. Zie fig. 22. Je moet benzine in het bolletje kunnen zien.

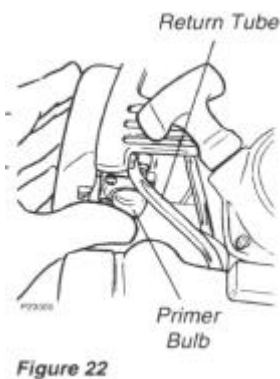

Figure 22

4. Choke de motor door de choke hendel naar boven (gesloten positie) te schuiven.



Figure 23

Zorg, voordat u de motor start het snijgedeelte in snijpositie is gebracht (uitgeklapt). Zie "afstellen van de snijbladen" voor de afstelprocedures. Start de motor nooit als het snijgedeelte in opslag of transport positie staat.

BEDIENINGSFUNCTIES (WARME MOTOR)

1. Zet de gashendel op “voltoerental” (zie stap 1 vorige bladzijde)
2. Schuif de ontstekingsschakelaar naar de “I”(START) positie.
3. Schuif de choke schakelaar naar beneden (“open” positie).

STARTEN VAN DE MOTOR

!WAARSCHUWING!

Als de motor start of al loopt, zelfs wanneer deze stationair loopt, bewegen de snijdbladen (schommelen). Houdt uw handen en lichaam uit de buurt van het snijgedeelte als u de motor start

!WAARSCHUWING!

Zorg ervoor, dat als u de motor start, het snijgedeelte buiten bereik is van omstanders of dieren. De snijdbladen kunnen schommelen tijdens het opstarten.

PAS OP!

Gebruik de machine nooit zonder dat een snijonderdeel is gemonteerd.

Zorg, voordat u de motor start, dat het snijgedeelte in snijpositie is gebracht (uitgeklapt). Zie “HET AFSTELLEN VAN HET SNIJDGEDEELTE IN DIVERSE STANDEN” voor de afstelprocedures. Start de motor nooit met het snijgedeelte in de opslag/transport positie.

1. Plaats de unit stevig op de grond, zorg ervoor de het snijgedeelte vrij is van omstanders of objecten. Pak met je linkerhand de steel en pak met je rechterhand het startkoord vast. Zie fig. 24.



PAS OP!

De repeteerstarter kan beschadigd worden door verkeerd gebruik.

- ? Bereidt de motor altijd voor, voordat u probeert om de motor te starten.
- ? Trek het startkoord nooit helemaal uit.
- ? Laat het startkoord altijd rustig terug zakken.

2. Trek de starthendel rustig aan tot u contact met het vliegwiel voelt.
3. Trek snel aan het startkoord om de motor te starten.

ALS DE START

Open de choke door de choke hendel naar beneden te schuiven. Zie fig. 25.



! WAARSCHUWING!

De snijgedeelte gaat draaien en schommelen als de motor wordt gestart en gaat lopen.

Als de motor niet blijft lopen, herhaal dan de startprocedure (warm of koud). Als de motor start, verwijder dan overtollige benzine uit de verbrandingskamer door een paar keer de gashendel in te drukken (als u de hendel gebruikt vervalt de “vol toerental” stand)

ALS DE MOTOR WIL STARTEN

Herhaal de juiste startprocedure (warm of koude motor). Als de motor nog steeds niet wil starten na een aantal pogingen, is de motor waarschijnlijk verzopen.

HET STARTEN VAN EEN VERZOPEN MOTOR

1. Verwijder de bougiekabel en gebruik een bougiesleutel om de bougie te verwijderen (draai tegen de klok in). Zie fig. 26.
2. Schuif de ontstekingschakelaar naar de “O” (STOP) positie.



Als de bougie vuil is of vol zit met benzine, maak deze dan schoon in hoeverre dit nodig is. (voor bougie opening zie “10/15 uur onderhoud”)

3. Open de choke (fig. 25) en druk de gashendel in met je linkerhand, pak met je rechterhand de starthendel en trek deze snel naar je toe, om overtollige benzine uit de verbrandingskamer te verwijderen.

PAS OP!

Het verkeerd installeren van de bougie kan de motor ernstig beschadigen.

3. Zet de bougie terug en zet deze goed vast.
4. Herhaal de startprocedure voor een warme motor.
5. Als de motor nog steeds weigert te starten, raadpleeg dan de troubleshooting achter in dit manual.

STOPPEN VAN DE MACHINE

! WAARSCHUWING!

Het snijgedeelte kan door blijven draaien, nadat de motor is gestart.

1. Koel de motor door hem 2 of 3 minuten stationair te laten lopen.
2. Schuif de ontstekingschakelaar naar de "O" (STOP) positie. Zie fig. 27.



Figure 27

HET AFSTELLEN VAN DE CARBURATEUR

! WAARSCHUWING!

Het snijgedeelte mag nooit schommelen bij stationair toerental.

De motor moet terug gaan naar stationair lopen, wanneer de gashendel wordt losgelaten. Stationair toerental is af te stellen en moet laag genoeg afgesteld zijn, zodat het snijgedeelte niet meer wordt aangedreven door de motor als de gashendel wordt losgelaten.

CONTROLEER EN STEL HET STATIONAIR TOERENTAL AF

1. Start de motor en laat deze twee of drie minuten stationair lopen om op te warmen.
2. Als het snijgedeelte blijft draaien terwijl de motor stationair loopt, verlaag dan het toerental door de afstelschroef van het toerental tegen de klok in te draaien. Zie fig. 28.

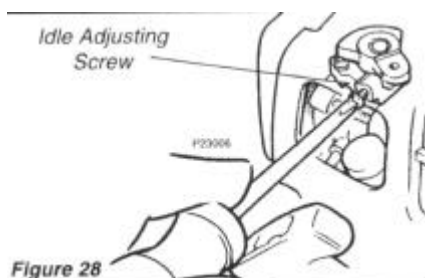

Figure 28

BELANGRIJK!

Gebruik een toerenteller, als u die tot u beschikking heeft, om het motortoerental aan te passen. Standaard stationair toerental is: 2750 +/- 250

3. Als de motor afslaat en niet stationair loopt, verhoog je het stationair toerental door de afstelschroef met de klok mee te draaien.

N.B.

Het mengsel van de carburateur van de unit kan niet afgesteld worden.

ALGEMEEN ONDERHOUD

ONDERHOUD, VERVANGING, OF REPARATIE VAN BEDIENINGS FUNCTIES EN SYSTEEM KUNNEN UITGEVOERD WORDEN DOOR ELKE ONDERHOUDSZAAK OF INDIVIDU. ECHTER MOETEN GARANTIE REPARATIES UITGEVOERD WORDEN DOOR EEN DEALER OF SERVICECENTER GOEDGEKEURD DOOR SHINDAIWA KOGYO, LTD. EN GEBRUIK VAN ONDERDELEN DIE NIET GELIJK ZIJN AAN DE PRESTATIE EN DUURZAAMHEID VAN GOEDGEKEURDE ONDERDELEN KUNNEN HET BEDIENINGS SYSTEEM BESCHADIGEN EN KAN INVLOED HEBBEN OP HET RESULTAAT VAN DE GARANTIE CLAIM.

!WAARSCHUWING!

Voordat u enig onderhoud, reparatie of schoonmaak werkzaamheden aan de machine gaat verrichten, zorg dan dat de motor en snijonderdelen volledig zijn gestopt. Verbreek de verbinding met de bougiekabel, voordat u service of onderhoud gaat verrichten.

!WAARSCHUWING!

Niet-standaard onderdelen kunnen misschien niet goed werken met uw unit en kunnen schade aan uw machine veroorzaken en kan leiden tot persoonlijke ongelukken.

BELANGRIJK!

Door het gebruik van niet-standaard vervangingsonderdelen kan uw Shindaiwa garantie vervallen.

UITLAAT

!WAARSCHUWING!

Het gebruiken van de machine, zonder uitlaat, of met een uitlaat welke is beschadigd of onjuist gemonteerd, kan het geluid van de motor ernstig verhogen en kan leiden tot gehoor verlies.

Deze machine mag nooit gebruikt worden met een gebrekkige vonkenvanger en zeker niet zonder vonkenvanger of uitlaat. Zorg ervoor dat de uitlaat goed vast zit en in goede conditie is. Met een versleten of beschadigde uitlaat bestaat de kans op vuur en kan ook gehoor beschadiging veroorzaken.

BOUGIE

Houdt de bougie en bougiekabel verbindingen goed vast en schoon.

DAGELIJKS ONDERHOUD

Noodzakelijk na elke werkdag, het volgende:

- ? Verwijder al het stof en vuil van de motor, controleer de motor koelvinnen en luchtfilter op eventuele verstoppingen en maak deze indien nodig schoon. Zie fig. 29.

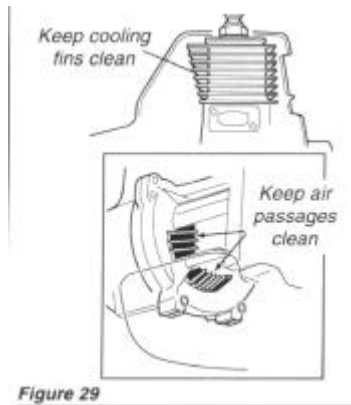

- ? Verwijder voorzichtig opgehoopt vuil of stof van de uitlaat en benzinetank. Opgehoopt vuil op deze plaatsen kan leiden tot overhitting van de motor, vuur of vroegtijdige slijtage.

!WAARSCHUWING!

Draag altijd handschoenen, als u met het snijgedeelte werkt.

- ? Verwijder al het vuil en stof van de snijbladen van de heggenschaar. Smeer de bladen voor u de machine gaat gebruiken en nadat u de machine weer heeft bij gevuld. Controleer de snijdtanden op beschadiging of op de manier waarop ze afgesteld staan.
- ? Inspecteer de machine op loszittende of ontbrekende schroeven of onderdelen. Zorg ervoor dat het snijgedeelte goed is gemonteerd.
- ? Inspecteer de hele machine op benzine-, of olielekken.
- ? Zorg dat moeren, bouten en schroeven (met uitzondering van de afstelschroeven) goed vast zitten.

ROUTINE ONDERHOUD ELKE 10 DRAAIUREN OF VAKER IN STOFFIGE OMSTANDIGHEDEN.

PAS OP!

Gebruik de machine niet als het luchtfilter of het element beschadigd is, of als het element nat of doorweekt is.

Verwijder het luchtfilter element uit de luchtfilterkast en maak deze goed schoon met zeep en water. Spoel goed om en laat het goed drogen. Voeg een paar druppels olie toe en smeer het element hiermee in, plaats het hierna terug. Zie fig.30.

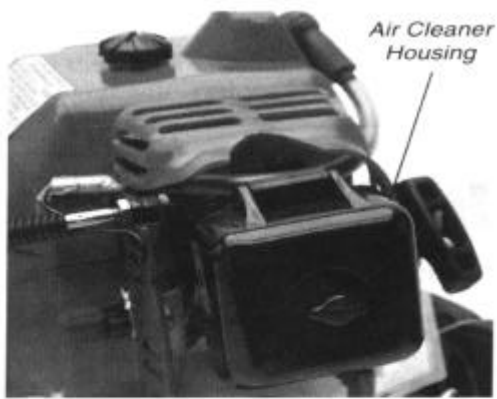

Figure 30

ELKE 10 / 15 DRAAIUREN

PAS OP!

Maak, voordat u de bougie gaat verwijderen, eerst het gebied rond de bougie schoon om te voorkomen dat er vuil en stof bij de interne onderdelen van de motor kunnen komen.

- ? Verwijder de bougie en maak deze schoon. Zie fig. 31. Stel de bougie elektrode opening af op 0.6 mm. Wanneer de bougie moet worden vervangen, gebruik dan:
- Voor EPA versie: Champion CJ8
 - Voor EMC versie: NGK BMR6A

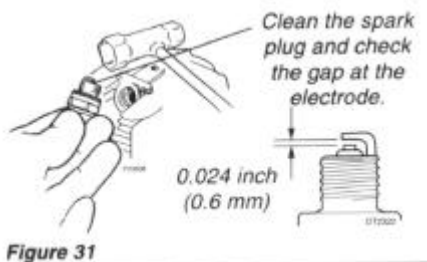
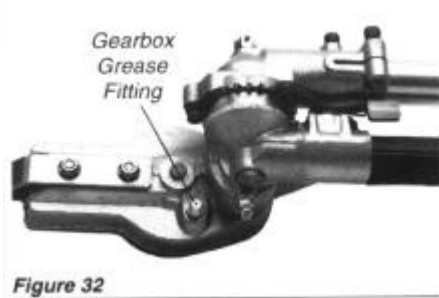

Figure 31

- ? Smeer het drijfwerk van de messen door vet in de vetnippels te pompen (1 a 2 keer). Zie fig.32.

PAS OP!

Door te veel vet kan het drijfwerk worden vertraagd en kan er ver gaan lekken.



ELKE 50 DRAAIUREN IN STOFFIGE OF VUILE OMSTANDIGHEDEN

- ? Verwijder de cilinderdeksel en maak deze schoon, maak daarna de cilinder koelvinnen vrij van stof en vuil.
- ? **SMEREN VAN HET DRIJFWERK.** Voordat u dit gaat doen, verwijdert u eerst het drijfwerk van de steel als volgt (fig. 33.):

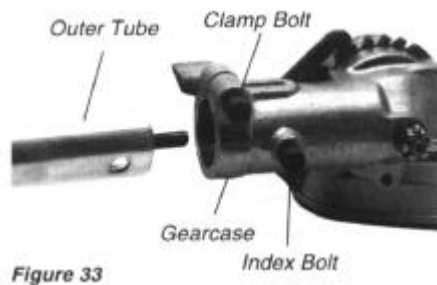

PAS OP!

Verwijder niet het D-vormige ringetje van de drijfwerkklem! Dit ringetje voorkomt dat de schroef te strak wordt aangedraaid.

- a. Draai de klembout iets losser.
- b. Verwijder de bout die door de steel heen zit.
- c. Schuif het drijfwerk van de steel.

Pomp m.b.v. een vetpomp, vet (ongeveer 10 gram) in de vetnippels tot u het oude vet er uit ziet komen (fig. 34). Dat vet komt in de holte van de steel. Verwijder dit zichtbare vet en herplaats het drijfwerk op de steel. Zorg dat de bout weer in het gat van de steel valt, draai daarna beide bouten goed aan.

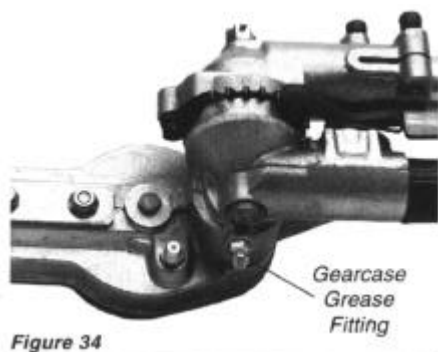

BENZINE FILTER ONDERHOUD

PAS OP!

Pas op dat je niet door de benzineleiding prikt met het uiteinde van uw hoekige draadje. De leiding is dun en kan dus makkelijk beschadigd worden.

- Gebruik een hoekige draad om het benzinefilter uit de benzinetank te trekken (fig. 35). Inspecteer het benzinefilter element. Als er tekenen zijn van besmetting van vuil, vervang het filter dan door een echte Shindaiwa vervangingsfilter. Voordat u de filter weer installeert, inspecteer de benzineleiding. Als u beschadigingen of verslechtingen aantreft, zou u de machine niet meer moeten gebruiken, totdat deze is geïnspecteerd door een Shindaiwa-getraind service monteur.

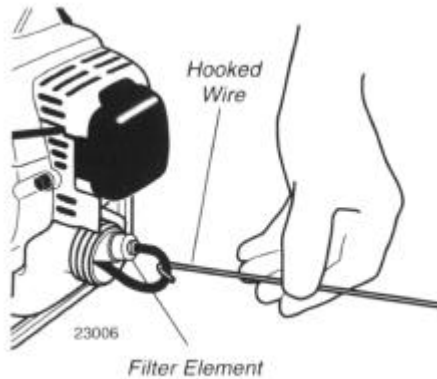

Figure 35

UITLAAT ONDERHOUD

!WAARSCHUWING!

Gebruik de machine nooit met een beschadigde of ontbrekende uitlaat of vonkenvanger! Het gebruiken van machine met beschadigde of ontbrekende onderdelen, verhoogt de kans op vuur en kan ook uw gehoor aantasten.

Moeilijk starten of geleidelijke prestatie vermindering kan de oorzaak zijn van koolresten in het vonkenscherm van de uitlaat. Zie fig. 36. In zulke gevallen, kunt u de prestaties weer herstellen door het vonkenscherm te verwijderen goed schoon te borstelen met een harde borstel.

Wanneer de koolresten te grof zijn of wanneer er geen prestatie verbetering wordt opgemerkt, moet uw machine terug gebracht worden naar uw Shindaiwa dealer voor inspectie.

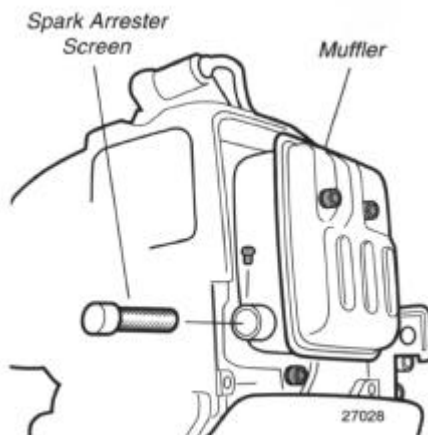

Figure 36

AFSTELLEN VAN DE SNIJDBLADEN

!WAARSCHUWING!

De snijdtanden zijn erg scherp!
Draag altijd handschoenen, als u met het snijgedeelte werkt.

PAS OP!

Het gebruiken van de heggenschaar met beschadigde of met niet goed afgestelde snijdtanden zal de prestaties van de snijden verminderen of zelfs de machine beschadigen.

De snijprestatie van uw machine hangt in grote mate af van de speling van uw snijdtanden. Goed afgestelde snijdtanden kunnen vrij bewegen dit voorkomt het vastlopen van de snijdtanden door afgesneden materialen. Het afstellen van de snijdtanden gaat als volgt (fig.38):

1. Draai alle moeren bij de snijdtanden minsten met een slag los.
2. Draai elke bout van de snijdtanden goed vast, en draai ze daarna ¼ tot ½ slag weer lossen.
3. Beginnend aan de kant van het drijfwerk, zet elke bout op slot door de bout op zijn plaats te houden en de moer goed strak te draaien (voorkom dat de bout mee draait).

Als de bouten goed staan afgesteld, moet er een ruimte zijn van 0.25-0.50 mm tussen de snijdbladen en het ringetje en het ringetje onder de kop van elke bout, moet vrij kunnen bewegen.

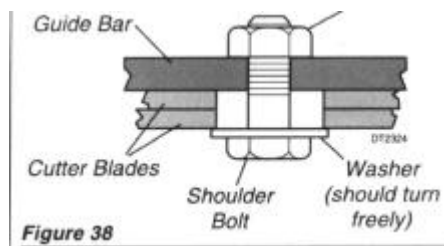

LANGDURIGE OPSLAG

Als de machine langer dan 30 dagen niet wordt gebruikt, gebruik je de volgende procedures om de machine klaar te maken voor opslag:

- ? Maak alle externe onderdelen goed schoon smeer alle metalen oppervlaktes dunnetjes in met olie.

PAS OP!

Benzine die een lange tijd in de carburateur blijft zitten kan als gevolg hebben dat de motor moeilijk wil starten, het kan ook leiden tot hogere service en onderhoudskosten.

N.B.

Beschadiging als gevolg van te oude of vervuilde benzine valt niet onder het Shindaiwa garantie certificaat.

- ? Laat alle benzine uit de carburateur en uit de benzinetank lopen.

BELANGRIJK!

Alle opgeslagen brandstof moet gestabiliseerd worden met een stabilisator.

- ? Verwijder de bougie en laat 25 gram olie in de cilinder komen via het bougiegat. Trek de repeteer starter rustig 2 tot 3 keer aan, zodat de olie de binnenkant van de motor gelijkmatig bedekt. Herplaats de bougie.
- ? Repareer of vervang eventueel versleten of beschadigde onderdelen, voordat u de machine opslaat.
- ? Verwijder het luchtfilter element van de carburateur en maak deze goed schoon met zeep en water. Spoel hem goed schoon en laat hem daarna drogen, voeg daarna een paar druppels olie toe en laat dit erin trekken.
- ? Herplaats het luchtfilter element.
- ? Sla de machine op in een schone, stofvrije omgeving.



TROUBLE SHOOTING GIDS

MOTOR START NIET

WAT TE CONTROLEREN

MOGELIJKE OORZAAK

OPLOSSING

Draait de motor rond

nee

- kapotte repeteerstarter
- vloeistof in carter
- interne schade

- ga naar uw dealer

ja

Compressie goed?

nee

- losse bougie
- versleten cilinder/
zuiger/veren

- draai deze vast
- ga naar uw dealer

ja

Zit er schone, verse benzine in tank?

nee

- brandstof niet goed verouder of vervuild
- benzinemengsel niet goed

- vul de tank opnieuw met schone benzine in de juiste verhouding (40:1)

ja

Komt er benzine in de leiding als primer ingedrukt wordt

nee

- check filter of de tank ontluchting

- maak schoon en start

ja

Vonkt de bougie

nee

- schakelaar is "UIT"
- geen massa ontsteking
- ont. spoel stuk

- zet aan en start
- ga naar dealer

ja

Controleer de bougie

- indien de bougie nat is
- controleer afstelling
- verkeerde bougie
- versleten of beschadigd

- zie WARM start
- stel af 0.6 mm
- vervang bougie

Wordt de motor te heet

- motor te zwaar belast
- carburateur mengsel te arm
- verkeerde benzine verhouding
- fan, fan deksel of koelribben zijn vuil of beschadigd
- kool resten in de uitlaat of zuiger

- met lager toerental werken
- ga naar uw dealer
- vul de tank met de juiste benzine mix
- maak schoon, repareer of vervang indien nodig
- maak schoon

Motor loopt ruw, blaast zwarte rook en onverbrande benzine uit.

- verstopt luchtfilter
- losse of kapotte bougie
- lucht lekkage of verstopte benzineleiding
- water in de benzine tank
- vast gelopen zuiger
- gebrekkige carburateur/membraam

- maak schoon
- zet vast of vervang
- repareer of vervang filter en of benzineleiding
- tap tank af en vul de tank opnieuw
- ga naar uw dealer
- ga naar uw dealer

<u>Motor pingelt</u>	<ul style="list-style-type: none"> - overhit - verkeerd mengsel -koolafzetting in verbrandings kamer 	<ul style="list-style-type: none"> - laat de motor afkoelen. Zoek reden op - check op olie peil. check of er wel alcohol aanwezig is. hervul indien noodzakelijk - ontkolen
<u>Slechte acceleratie</u>	<ul style="list-style-type: none"> - verstopt luchtfilter - verstopte vonkenvanger - verstopt benzinefilter - carburateur mengsel te zwak - stationair toerental te laag 	<ul style="list-style-type: none"> - maak filter schoon - ontkool de vanger - vervang de benzinefilter - breng de unit terug naar uw dealer - stel af op 2750 (+/-250) toeren
<u>Motor stapt abrupt</u>	<ul style="list-style-type: none"> - stand schakelaar op uit gezet - benzine tank leeg - verstopt benzine filter - water in benzine - kortgesloten bougie of draad - ontstekings storing - zuiger vastgelopen 	<ul style="list-style-type: none"> - zet de schakelaar op "I" (aan) en herstart - vul de benzine tank - maak schoon of vervang het filter - tap tank af en vul met schone benzine - vervang of zet bougie vast en zet draad vast - vervang het ontstekings onderdeel - ga naar uw dealer
<u>Motor stopt moeilijk</u>	<ul style="list-style-type: none"> - overhitte motor - start kabel is niet correct aangesloten, of schakelaar is kapot - overhit door verkeerde bougie 	<ul style="list-style-type: none"> - laat de motor stationair lopen om af te koelen - test en vervang indien nodig - vervang bougie door NGK BMR6A-EMC CJ8-EPA tussenruimte 0.6mm
<u>Hevige vibraties</u>	<ul style="list-style-type: none"> - beslingerde of beschadigde fan - losse bout/schroef - interne beschadiging - beschadigde anti-vibraties kussens 	<ul style="list-style-type: none"> - ga naar uw dealer - zet deze vast - ga naar uw dealer - vervang de kussens
<u>Snijgedeelte draait als de motor stationair loopt</u>	<ul style="list-style-type: none"> -stationair toerental te hoog - gebroken koppelingsveer of versleten koppelingsveer houder - losse verbindingsonderdeel 	<ul style="list-style-type: none"> - stel af op 2750 (+/-250) toeren - vervang veer/houder indien nodig, controleer toerental - inspecteer en maak weer goed vast

Hevige vi braties

- | | |
|--|---|
| <ul style="list-style-type: none">- krom of beschadigd onderdeel | <ul style="list-style-type: none">- inspecteer en vervang onderdelen indien nodig |
| <ul style="list-style-type: none">- losse versnellingsbak- gebogen as / versleten of buizen | <ul style="list-style-type: none">- zet deze stevig vast- inspecteer en vervang indien nodig |
-

Verbinding wil niet draaien

- | | |
|---|--|
| <ul style="list-style-type: none">- as niet geïnstalleerd in het motorblok of versnellingsbak- gebroken as | <ul style="list-style-type: none">- inspecteer herinstalleer zo als het hoort- breng het motorblok naar uw dealer |
| <ul style="list-style-type: none">- beschadigde versnellingsbak | <ul style="list-style-type: none">- breng het motorblok naar uw dealer |

