

shindaiwa

HANDLEIDING

269T

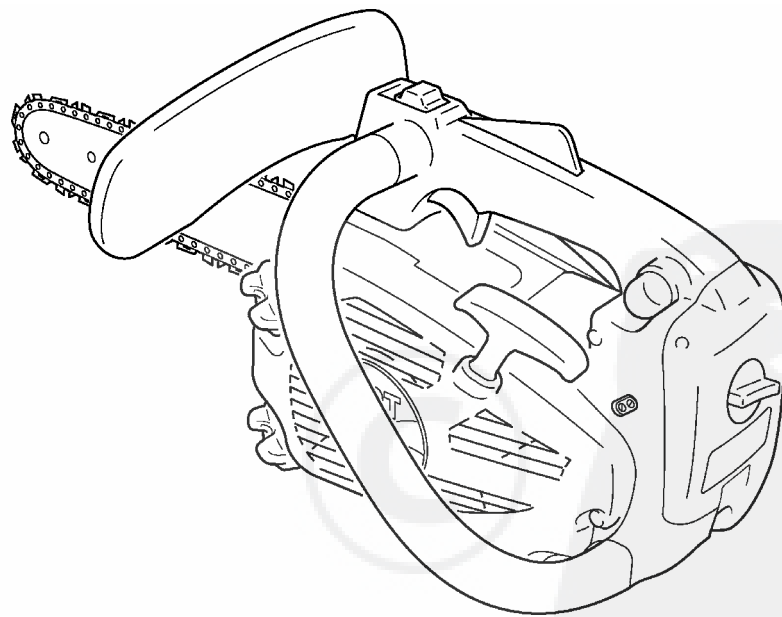

WAARSCHUWING ⚠ GEVAAR

DEZE KETTINGZAAG IS SPECIAAL ONTWERPEN VOOR GEBRUIK IN BOSSEN DOOR EEN OPGELEIDE GEBRUIKER. LEES DE INSTRUCTIES EN HOUDT U AAN DE REGELS VOOR VEILIG GEBRUIK. ALS U DIT NIET DOET, KAN DIT LEIDEN TOT ERNSTIG LETSEL.

CE

INLEIDING

Deze handleiding bevat instructies voor een veilige bediening, juist gebruik en service en onderhoud van de kettingzaag.

Volg de instructies op om de machine in een goede staat te houden en er lang gebruik van te kunnen maken. Onjuist gebruik van de kettingzaag kan ernstig letsel veroorzaken.

Het is belangrijk dat u alle veiligheidsmaatregelen goed begrijpt voordat u de kettingzaag gebruikt. De kettingzaag is ontwikkeld voor het zagen van hout en houtproducten. Er mag geen massief metaal, bladmetaal, plastic of ander materiaal dan hout mee worden gezaagd.







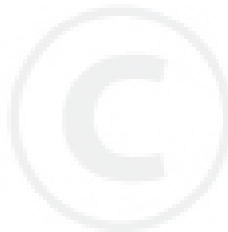













Neem contact op met uw Shindaiwa dealer als u iets in deze handleiding niet begrijpt.

INHOUD

INLEIDING.....	2	SERVICE- EN ONDERHOUDSGIDS	20
STICKERS EN SYMBOLEN	3	PROBLEMEN OPLOSSEN.....	20
INSTRUCTIES VOOR VEILIGE BEDIENING.....	4	SERVICE.....	21
BESCHRIJVING.....	10	ONDERHOUD VAN DE ZAAGKetting	23
CONSTRUCTIE	12	OPSLAG	24
WERKING.....	12	SPECIFICATIES.....	25
JUIST GEBRUIK VAN DE KettingREM	15	CONFORMITEITSVERKLARING	26
INSTRUCTIES VOOR ZAGEN.....	16		



STICKERS EN SYMBOLEN

Vorm van symbool	Beschrijving/toepassing van symbool	Vorm van symbool	Beschrijving/toepassing van symbool
	Lees zorgvuldig de handleiding		Mengsel van benzine en olie
	Dit symbool in combinatie met de woorden waarschuwing en gevaar vestigt de aandacht op een handeling of situatie die letsel of zelfs de dood tot gevolg kan hebben.		Kettingolie bijvullen / oliepompe
	Een cirkel met een diagonale streep geeft aan dat hetgeen wordt weergegeven, verboden is.		Afstelling van smerbus van ketting
	PAS OP duidt op een potentieel gevaarlijke situatie, die als die niet wordt vermeden, licht tot middelzwaar letsel kan veroorzaken.		Balg legen (voorinspuiting)
	Om deze reden mogen alleen personen die zijn opgeleid in het gebruik van deze speciale technieken deze speciale kettingzagen gebruiken.		Carburateur afstellen - Mengsel voor laag toerental
	Het bedienen van deze zaag met één hand kan gevaarlijk zijn.		Carburateur afstellen - Mengsel voor hoog toerental
	Zorg voor bescherming van ogen, oren en hoofd		Carburateur afstellen - Stationair toerental
	Waarschuwing! Er kan terugslag optreden!		Aanbevolen maximum toerental
	Noodstop		Gegarandeerd geluidsniveau
	Bediening van de kettingrem		Tekst in een kader bevat tips voor gebruik, zorg en onderhoud van de eenheid.

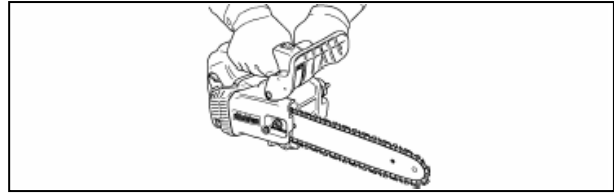

INSTRUCTIES VOOR VEILIGE BEDIENING

1. Kettingzaag voor gebruik met bomen

- Deze zaag is speciaal ontworpen voor toepassing bij bomen, zoals werkzaamheden boven in bomen. De zaag mag alleen worden gebruikt door opgeleide gebruikers.
Het bedienen van deze zaag met één hand kan gevaarlijk zijn.
- Wees alert op bewegingen die “schuiven” en “stuiten” worden genoemd. De kans op terugslag is hierbij groter.
Let er op uw evenwicht niet te verliezen door het wegvallen van weerstand aan het eind van een zaagsnede.

- Als niet op de grond wordt gewerkt, moet de gebruiker getraind zijn in het gebruik van veilige klimtechnieken en het toepassen van alle aanbevolen veiligheidsvoorzieningen zoals klimgordel, ogen, beugels, touwen en karabiners voor hemzelf en voor de zaag.
- Let er bij het ophijzen van een kettingzaag met een touw aan een hijssoog voor gebruik in een boom, op dat het hijssoog niet wordt blootgesteld aan te veel kracht.

Opmerking

Neem contact op met uw Shindaiwa-dealer als geleideblad of zaagketting moet worden vervangen.



1. ALGEMENE VOORZORGS- MAATREGELEN HANDLEIDING

- Lees zorgvuldig de handleiding voor de kettingzaag. Zorg dat u goed bekend bent met de bediening van de kettingzaag en dat u goed weet hoe de zaag moet worden gebruikt.
Het niet opvolgen van de instructies kan letsel veroorzaken.
- Als u vragen hebt of iets niet begrijpt, kunt u contact opnemen met uw Shindaiwa-dealer.

LICHAMELIJKE CONDITIE

- Bedien de kettingzaag niet als u moe bent of als u alcohol of drugs hebt gebruikt.
- U moet beschikken over een goede lichamelijke en geestelijke gezondheid om de kettingzaag veilig te kunnen bedienen.
Gebruik de zaag niet als u ziek of moe bent, of middelen of medicijnen hebt gebruikt die van invloed kunnen zijn op uw gezichtsvermogen, vaardigheid of beoordelingsvermogen.

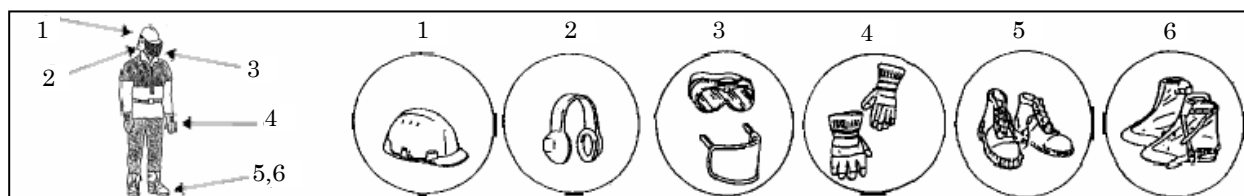

PERSOONLIJKE UITRUSTING

- Draag altijd bescherming voor hoofd, ogen en oren als u de machine bedient om uzelf te beschermen tegen spaanders, stof, afbrekende takken, herrie enz.

PAS OP

Het gebruik van watten in de oren wordt dringend afgeraden.

- Alle professionele gebruikers van kettingzagen dienen zich periodiek te laten controleren op afname van het gehoor.
- Draag altijd een hoofddeksel als u met een kettingzaag werkt. Het dragen van een veiligheidshelm wordt dringend aanbevolen bij het vellen van bomen of bij werkzaamheden onder bomen waarbij zaken op u kunnen vallen.
- Draag stevige handschoenen met antislip.
- Verder wordt het dragen van schoenen of laarzen met stalen neuzen en antislipzolen geadviseerd.



- Draag nooit loszittende kleding, openhangende jasjes, wijde mouwen en manchetten, sjaals, kleding met koordjes, stropdassen, bandjes, kettingen, sieraden, enz. die kunnen blijven haken aan de zaag of aan struiken of takken.
- Kleding moet van sterk, beschermend materiaal zijn gemaakt. De kleding moet strak genoeg zitten om te voorkomen dat u ergens aan blijft hangen, maar toch ruim genoeg zitten om voldoende bewegingsvrijheid te bieden.
- Broekspijpen mogen niet uitlopen of omslagen bevatten, en moeten in de laars worden gestoken of kort worden gehouden.
- Er zijn veiligheidsvesten, beenkappen en houtvestersbroeken verkrijgbaar. Het is de verantwoordelijkheid van de gebruiker voor aanvullende veiligheidsmaatregelen te zorgen als de situatie dat vereist.
- Bedien de zaag nooit als u alleen bent. Zorg dat er altijd iemand binnen roepafstand is voor het geval u hulp nodig hebt.

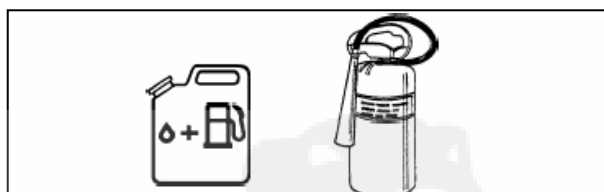

BRANDSTOF

WAARSCHUWING GEVAAR

BENZINE EN BRANDSTOF ZIJN BIJZONDER LICHT ONTVLAMBAAR INDIEN GEMORST OF AANGESTOKEN DOOR EEN ONTSTEKINGSBRON, KUNNEN DEZE STOFFEN BRAND EN ERNSTIG LETSEL OF ERNSTIGE SCHADE VEROORZAKEN. WEES UITERST VOORZICHTIG BIJ HET WERKEN MET BENZINE EN BRANDSTOF.

- Gebruik een geschikte jerrycan voor brandstof.
- Roken, open vuur en vonken zijn verboden in de nabijheid van brandstof.
- De brandstoftank kan onder druk staan. Wacht na het losdraaien van de brandstofdop altijd even om de druk te laten stabiliseren voordat de dop wordt verwijderd.

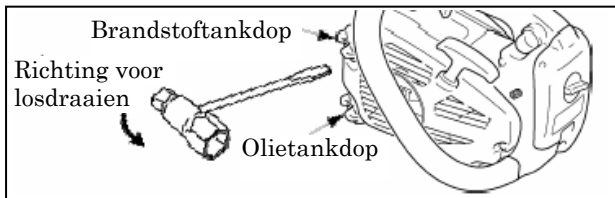

- Als de brandstoftankdop of olietankdop moeilijk met de hand is los te draaien, kan de bijgeleverde dopsleutel worden aangebracht in de groef op de dop zodat deze linksom kan worden gedraaid.

OPMERKING

Oefen geen overmatige kracht uit op de dopsleutel want de tankdop is van plastic. De dop kan beschadigd raken door te veel kracht. Start de motor niet als de tankdop is beschadigd. Vraag uw Shindaiwa-dealer om een vervangend onderdeel.

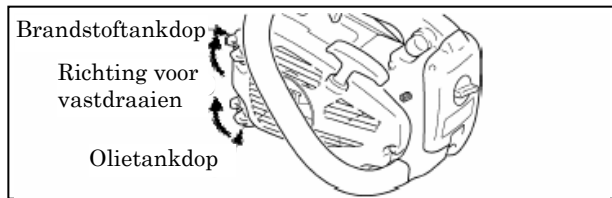

- Vul de brandstoftank buiten en draai de brandstofdop goed vast. Vul niet binnen brandstof bij.
- Veeg alle gemorste brandstof van de machine.
- Vul nooit brandstof bij als de motor nog heet is.
- Berg de machine niet op met brandstof in de tank, want de brandstof kan lekken en brand veroorzaken.
- Zorg voor een brandblusser of schep voor het geval er brand ontstaat.
- Draai na het bijvullen de brandstofdop stevig vast en controleer op lekkage. Om brand te voorkomen moet een brandstoflek worden gerepareerd voordat de motor wordt gestart.

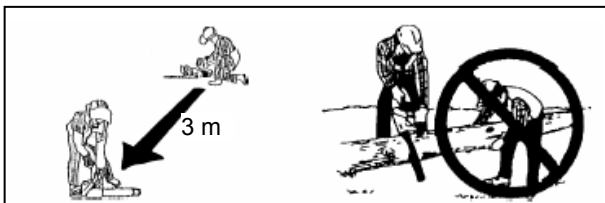

MOTOR STARTEN

- De kettingzaag moet zich op minimaal 3 meter bevinden vanaf de plaats waar brandstof is bijgevuld.
- Laat geen andere personen in de buurt van de kettingzaag komen terwijl u deze start of als u zaagt. Laat geen omstanders of dieren toe in het werkgebied. Laat nooit iemand het hout dat u wilt zagen voor u vasthouden.
- Begin niet met zagen voordat de werkomgeving vrij is, u stabiel staat en een vluchtroute hebt gepland voor wanneer de boom omvalt.
- Zorg ervoor dat de zaagketting niets raakt voordat u de motor start.
- Houd de handgrepen van de zaag droog, schoon en vrij van olie en brandstof.
- Gebruik de zaag alleen in goed geventileerde ruimten. Uitlaatgas, olienevel (van de smering van de kettingzaag) en stof zijn schadelijk voor de gezondheid.

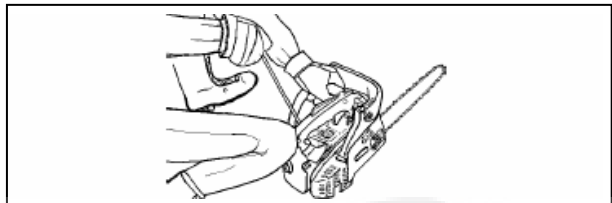

- Plaats de machine bij het starten op een vlakke ondergrond. Houd de voorste handgreep vast met de linkerhand, en druk met de knie stevig op de achterzijde van de achterste handgreep. Trek vervolgens met de rechterhand aan de greep van de startkabel.

WAARSCHUWING — GEVAAR
START DE KETTINGZAAG NIET DOOR DEZE TE LATEN VALLEN. DAT IS ONVEILIG EN KAN LEIDEN TOT ERNSTIG LETSEL START DE KETTINGZAAG OP DE JUISTE MANIER.

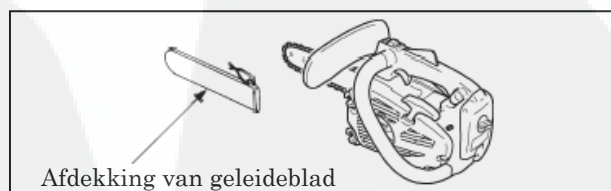

TRANSPORT

- Bij transport van de kettingzaag moet de geschikte afdekking van het geleideblad worden gebruikt.
- Draag de kettingzaag alleen als de motor is uitgeschakeld, met het geleideblad en de zaagketting naar achteren gericht en de demper weggedraaid van uw lichaam.

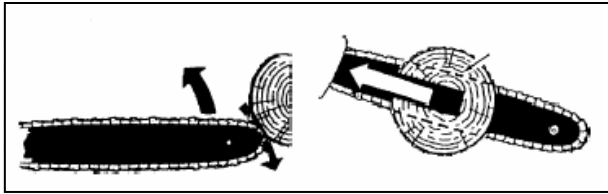

2. VEILIGHEIDSMATREGELEN TEGEN TERUGSLAG

WAARSCHUWING ⚠ GEVAAR
VEILIGHEIDSMATREGELEN TEGEN TERUGSLAG VOOR GEBRUIKERS VAN KETTINGZAGEN ALS DE NEUS OF PUNT VAN HET GELEIDEBLAD EEN OBJECT RAAKT OF ALS HET HOUT KLEMT EN DE ZAAGKETTING VAST KOMT TE ZITTEN IN DE ZAAGSNEDE, KAN TERUGSLAG OPTREDEN.

- Als de punt iets raakt, kan dat een razendsnelle reactie veroorzaken, waardoor het geleideblad omhoog en achterwaarts in de richting van de gebruiker beweegt (dit wordt rotatieterugslag genoemd).
 Het vastlopen van de zaagketting aan de bovenzijde van het geleideblad kan tot gevolg hebben dat het geleideblad snel achterwaarts in de richting van de gebruiker wordt geworpen (dit wordt lineaire terugslag genoemd).

- Als u dit niet doet, kunt u de controle over de zaag verliezen en kunt u in aanraking komen met de bewegende ketting, hetgeen ernstig letsel kan veroorzaken. Als gebruiker van een kettingzaag dient u maatregelen te nemen om te zorgen dat u uw werkzaamheden kunt uitvoeren zonder ongelukken en letsel.
- Als u begrijpt wat terugslag is, kunt u een schrikreactie verminderen of voorkomen. Een schrikreactie kan leiden tot ongelukken. Rotatieterugslag kan voorkomen worden door te zorgen dat het uiteinde van een onbeschermd bladneus in aanraking komt met een object of met de grond.

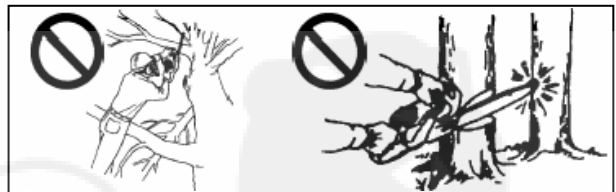
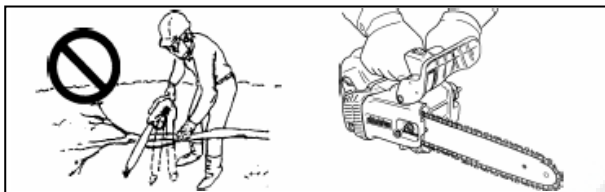

- Bedien een kettingzaag nooit met één hand! Bediening met één hand kan ernstig letsel bij de gebruiker, assistenten of omstanders veroorzaken. Gebruik altijd twee handen bij het bedienen van een kettingzaag, waarbij één hand wordt gebruikt voor bediening van de gashendel. Dit kan "schuiven" of slippen van de kettingzaag veroorzaken, hetgeen tot letsel kan leiden als gevolg van verminderde controle over de machine.
- Houd een zaag met draaiende motor met beide handen goed vast, met de rechterhand op de achterste handgreep en de linkerhand op de voorste handgreep. Gebruik een stevige greep met duim en vingers goed om de handgrepen van de kettingzaag. Een stevige greep helpt terugslag te beperken en zorgt dat u controle over de zaag houdt. Om de zaag goed in bedwang te houden zijn altijd twee handen nodig.
- Strek u niet te ver uit en zaag niet boven schouderhoogte.
- Zorg dat het gebied waar u zaagt, vrij is van obstakels. Let er op dat de bladneus tijdens het werken met de zaag niet in aanraking komt met een stam, tak of ander obstakel.
- Zagen met een hoog toerental kan de kans op terugslag verminderen. In situaties met weinig bewegingsruimte kan een laag toerental echter de voorkeur verdienen ten behoeve van een betere controle over de zaag en tevens om de kans op terugslag te verminderen.
- Houd u aan de instructies van de fabrikant voor het slijpen en onderhoud van de zaagketting.
- Gebruik alleen door de fabrikant gespecificeerde vervangende geleidebladen en kettingen, of goedgekeurde alternatieven voor deze onderdelen.



3. OVERIGE VEILIGHEIDSMAAAT-REGELN TRILLINGEN EN KOUDE

Aangenomen wordt dat het zogenaamde syndroom van Raynaud, dat de vingers van sommige mensen treft, mede wordt veroorzaakt door blootstelling aan koude en trillingen.

Om die reden is de kettingzaag uitgerust met schokdempers om de hevigheid van trillingen via de handgrepen te verminderen.

Blootstelling aan koude en trillingen kan een tintelend en brandend gevoel veroorzaken, gevolgd door wit worden en verlies van gevoel in de vingers. Gezien het feit dat onbekend is in welke mate blootstelling aan deze factoren de aandoening kan veroorzaken, wordt u dringend geadviseerd de volgende voorzorgsmaatregelen te nemen.

- Zorg dat u warm blijft, met name hoofd en nek, voeten en enkels en handen en polsen.
- Zorg voor een goede bloedsomloop door regelmatig te pauzeren en armoefeningen te doen, en door niet te roken.
- Werk niet te veel uur achtereen met de kettingzaag. Probeer tijdens elke werkdag ook andere werkzaamheden uit te voeren.
- Als uw vingers eerst onprettig aanvoelen, rood worden en opzwellen en vervolgens wit en gevoelloos worden, moet u contact opnemen met een arts voordat u zich opnieuw blootstelt aan koude en trillingen.

STAAT VAN DE MACHINE

- Gebruik nooit een kettingzaag die beschadigd, onjuist afgesteld of niet volledig en veilig gemonteerd is. Gebruik geen kettingzaag met een loszittende of defecte demper. Controleer of de beweging van de zaagketting stopt als de gashendel wordt losgelaten.

RSI-KLACHTEN

Aangenomen wordt dat overmatig gebruik van spieren en pezen van vingers, handen, armen en schouders kan leiden tot irritatie, zwelling, gevoelloosheid, zwakte en zware pijnen in de genoemde lichaamsdelen.

U kunt als volgt de kans op RSI beperken:

- Vermijd het gebruik van uw pols in een gebogen, overstreckte of gedraaide stand. Probeer uw pols zoveel mogelijk recht te houden. En gebruik de volledige hand als u de zaag vasthoudt, dus niet alleen duim en wijsvinger.
- Neem regelmatig pauze om te veel herhaalde bewegingen te vermijden en om uw handen rust te gunnen.
- Beperk de snelheid en kracht waarmee u de herhaalde bewegingen uitvoert.
- Doe oefeningen om de spieren in handen en armen krachtiger te maken.
- Raadpleeg een arts als u last krijgt van tintelen, gevoelloosheid of pijn in vingers, handen, polsen of armen.

WAARSCHUWING GEVAAR

DE KETTINGZAAG MAG OP GEEN ENKELE WIJZE WORDEN GEWIJZIGD.

GEBUIK ALLEEN DOOR SHINDAIWA AANBEVOLEN ONDERDELEN EN ACCESSOIRES VOOR REPARATIE EN ONDERHOUD.

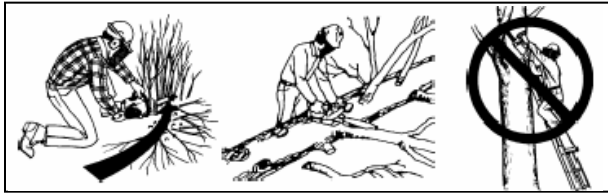

ZAGEN

- Gebruik de zaag niet in een boom, tenzij u daartoe bent opgeleid.
- Houd alle lichaamsdelen uit de buurt van de zaagketting wanneer de motor draait.
- Wees uiterst voorzichtig bij het zagen van klein struikgewas en jonge bomen, want dit dunne materiaal kan de zaagketting doen vastlopen, waardoor het hout uw kant uit slaat of u uit evenwicht brengt.
- Let er bij het zagen van dikke takken die onder spanning staan, op dat die kunnen terugveren. U kunt dan worden geraakt door de tak of de zaag als de spanning in de houtvezels wegvalt.
- Zagen terwijl u op een ladder staat, is bijzonder gevaarlijk want de ladder kan wegglijden en uw controle over de kettingzaag is beperkt. Werkzaamheden in de hoogte kunt u beter overlaten aan vakmensen.
- Schakel de motor uit voordat u de kettingzaag neerzet.

ONDERHOUD

- Alle onderhoud aan de kettingzaag anders dan de punten genoemd in de onderhoudsinstructies in deze handleiding, moet worden uitgevoerd door vakkundig servicepersoneel. (Als bijvoorbeeld verkeerd gereedschap wordt gebruikt om het vliegwiel vast te zetten als de koppeling is verwijderd, kan er structurele schade worden toegebracht aan het vliegwiel waardoor dit kan barsten.)

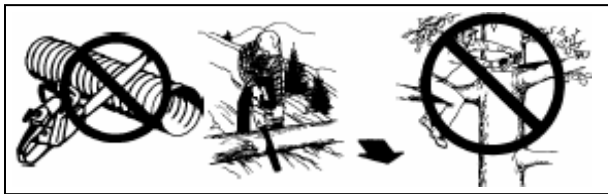

OMGAAN MET HOUT

- Veilig gebruik van een kettingzaag vereist dat de kettingzaag goed werkt, en verder een goed beoordelingsvermogen en kennis van de methoden die in verschillende situaties moeten worden toegepast.
- De zaag mag uitsluitend worden gebruikt door personen die de handleiding hebben gelezen en alle instructies goed begrijpen.
- Laat de zaag nooit bedienen door kinderen.
- Gebruik de zaag alleen voor het zagen van hout en houtproducten. Er mag geen massief metaal, bladmetaal, kunststof of een ander materiaal dan hout mee worden gezaagd.
- Blijf bij werkzaamheden zoals het doorzagen of van takken ontdoen van geveldde stammen, op een helling altijd boven het te zagen materiaal voor het geval een stam gaat rollen.
- Houd beide voeten op de grond. Voer geen zaagwerkzaamheden uit terwijl u niet op de grond staat.



KETTINGREM

- De kettingrem dient om het ronddraaien van de ketting te stoppen na een terugslag. Terugslag wordt hierdoor niet voorkomen of zelfs verminderd. Vertrouw niet uitsluitend op de kettingrem voor bescherming bij terugslag. Zelfs met een goedfunctionerende kettingrem dient u uit te gaan van uw eigen gezond verstand en kennis van de juiste zaagmethoden, net alsof er helemaal geen kettingrem is. Zelfs bij normaal gebruik en correct onderhoud kan de reactietijd van de rem oplopen. De volgende omstandigheden kunnen verhinderen dat de rem de gebruiker bescherming biedt:
- De zaag wordt op verkeerde wijze te dicht bij het lichaam van de gebruiker gehouden. De terugslag kan te snel zijn waardoor zelfs een uitstekend onderhouden rem te laat reageert.
 - Het kan zijn dat de hand van de gebruiker zich niet op de juiste plaats tegen de handbescherming bevindt. De rem wordt dan niet geactiveerd.
 - Onvoldoende onderhoud heeft tot gevolg dat de reactietijd van de rem langer wordt waardoor de rem minder doelmatig is.
 - Als vuil, vet, olie, hars, enz. in de bewegende delen van het mechanisme terecht is gekomen, kan de stoptijd langer zijn.
 - Slijtage en moeheid van de activatieveer, en slijtage van de rem/koppelingstrommel en draaipunten kan een negatieve invloed hebben op de stoptijd van de rem.
 - Een beschadigde handbescherming en hendel kan tot gevolg hebben dat de rem niet werkt.

BESCHRIJVING

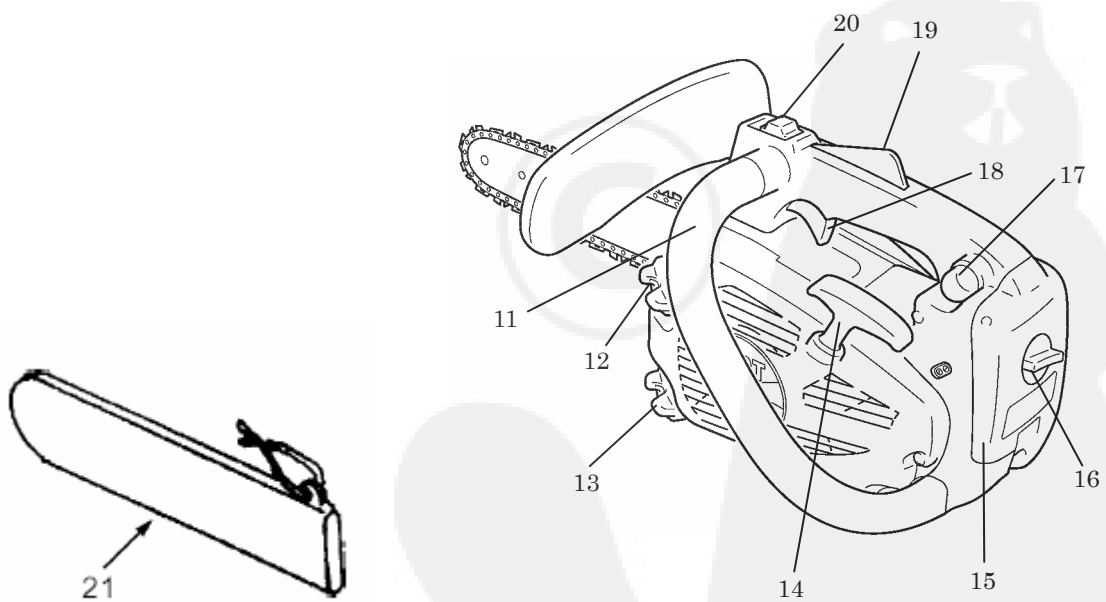
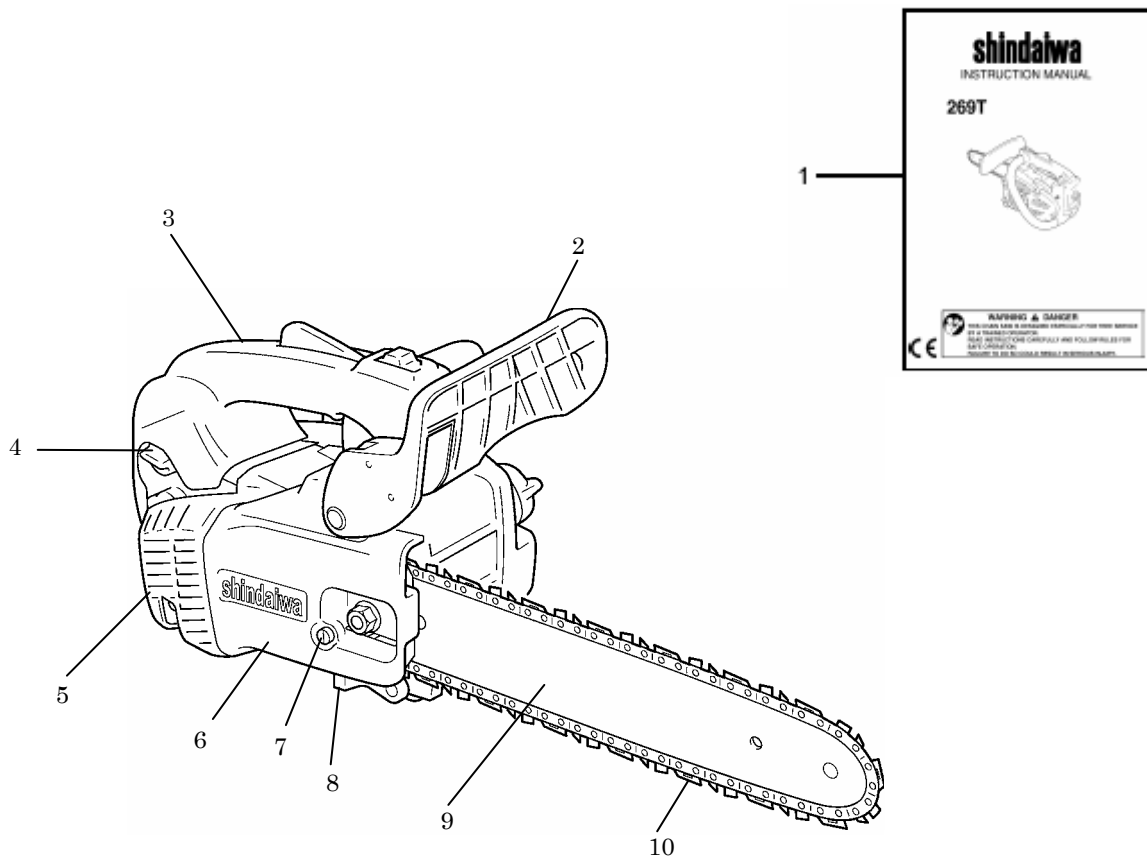

BESCHRIJVING

1. **HANDLEIDING** - Meegeleverd bij de machine. Lees de handleiding alvorens de machine te gebruiken, en houd deze bij de hand als naslag.
2. **VOORSTE HANDBESCHERMING** - Bescherming tussen de voorste handgreep en de zaagketting om de hand tegen letsel te beschermen en als hulp bij het in bedwang houden van de zaag als de hand van de handgreep glijdt. Deze beschermkap wordt gebruikt om de kettingrem te activeren. Met deze rem wordt de zaagketting gestopt.
3. **ACHTERSTE HANDGREEP (VOOR DE RECHTERHAND)** - Deze greep bevindt zich bij de achterzijde van motorbehuizing.
4. **CHOKE-KNOP** - De choke zorgt voor een rijker lucht-brandstofmengsel in de carburateur als hulp bij het starten.
5. **DEMPERAFDEKKING** - Afdekking over de demper om te zorgen dat de gebruiker zich niet brandt aan het warme oppervlak van de demper.
6. **KOPPELINGSDEKSEL** - Beschermkap voor het geleideblad, de zaagketting, de koppeling en het wiel als de zaag in gebruik is.
7. **STELINRICHTING VOOR KETTINGSPANNING** - Hiermee wordt de spanning in de ketting afgesteld.
8. **KETTINGVANGER** - Een uitsteeksel dat dient om de rechterhand van de gebruiker zoveel mogelijk te beschermen in het geval de ketting breekt of tijdens het zagen van het geleideblad afloopt.
9. **GELEIDEBLAD** - Dit deel draagt en geleidt de zaagketting.
10. **KETTING** - De ketting die het feitelijke zaaggereedschap vormt.
11. **VOORSTE HANDGREEP (VOOR DE LINKERHAND)** - Deze greep bevindt zich bij de voorzijde van motorbehuizing.
12. **BRANDSTOFTANKDOP** - Afsluiting van de brandstoftank. Draai de dop rechtsom om deze vast te draaien. Draai de dop stevig met de hand vast.
13. **OLIETANKDOP** - Afsluiting van de olietank. Draai de dop rechtsom om deze vast te draaien. Draai de dop stevig met de hand vast.
14. **GREEP VAN DE STARTKABEL** - Hiermee wordt de motor gestart.
15. **DEKSEL VAN LUCHTFILTER** - Dekt het luchtfilter af.
16. **KNOP VAN LUCHTFILTERDEKSEL** - Hiermee wordt het deksel van het luchtfilter vastgezet. Draai de knop rechtsom om het deksel vast te zetten. Draai de dop stevig met de hand vast.
17. **VOORINSPUITPOMP** - Druk 3 of 4 keer op de voorinspuitpomp alvorens de motor te starten.
18. **GASHENDEL** - Hiermee regelt de gebruiker met de vinger de snelheid (het toerental) van de motor.
19. **GASHENDELVERGRENDELING** - Een veiligheidshendel die moet worden ingedrukt voordat de gashendel kan worden geactiveerd. Hiermee wordt voorkomen dat de gashendel per ongeluk wordt bediend.
20. **AAN-/UITSCHAKELAAR** - Hiermee wordt de ontsteking in- of uitgeschakeld zodat de motor kan worden gestart of gestopt.
21. **AFDEKKING VAN GELEIDEBLAD** - Bescherming voor geleideblad en zaagketting tijdens transport en op andere tijdstippen als de zaag niet in gebruik is.

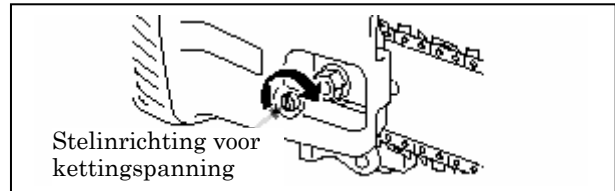
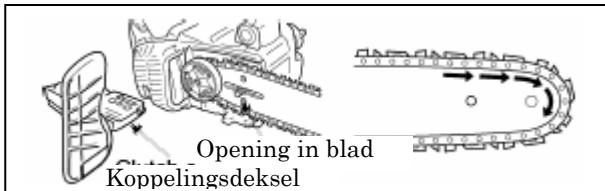

CONSTRUCTIE

GELEIDEBLAD EN KETTING

AANBRENGEN

De machine wordt geleverd met geleideblad en zaagketting gedemonteerd. Breng het geleideblad en de ketting als volgt aan.

WAARSCHUWING ⚠ GEVAAR
TEN BEHOEVE VAN UW EIGEN VEILIGHEID MOET U DE MOTOR ALTIJD STOPZETTEN VOORDAT U DE VOLGENDE HANDELINGEN UITVOERT.

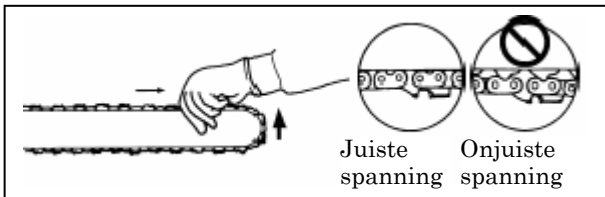

- Houd de bladneus omhoog en draai de stelinrichting rechtersom tot de ketting strak tegen de onderzijde van het blad zit.

- Draai moer los en verwijder het koppelingsdeksel.
- Plaats het blad en schuif dat in de richting van de koppeling om het aanbrengen van de zaagketting te vereenvoudigen.
- Breng de zaagketting aan volgens de illustratie. (Zorg ervoor dat zaagtanden de goede richting uit staan.)
- Breng het koppelingsdeksel aan en draai de moer handvast aan. Zorg ervoor dat de stelinrichting voor kettingspanning in de opening in het blad past.

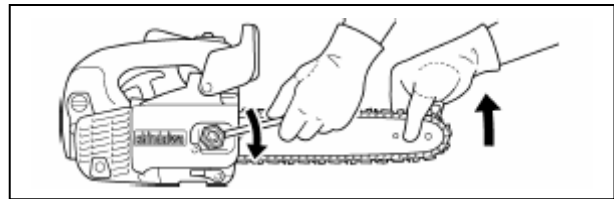

- Draai moer aan met de bladneus omhoog.
- Trek de ketting met de hand rond het blad. Draai de afstelling een beetje los als de ketting op sommige plekken te strak zit.
- Start de motor en laat deze draaien met een laag toerental. Stop de motor zo nodig om de ketting verder af te stellen.

PAS OP

1. Alle afstellingen moeten worden uitgevoerd bij een koude motor.
2. Draag altijd handschoenen bij werkzaamheden aan de ketting.
3. Gebruik de zaag niet met een loszittende ketting.

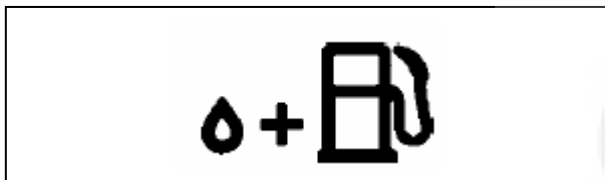

WERKING

BRANDSTOF EN SMEERMIDDEL

- Brandstof is een mengsel van normale benzine en motorolie voor een luchtgekoelde tweetaktmotor van een goede kwaliteit. Aanbevolen wordt loodvrije benzine met een octaangehalte van 89 of hoger. Gebruik geen brandstof die methylalcohol of meer dan 10% ethylalcohol bevat.
- De aanbevolen mengverhouding is 50 : 1 voor ISO-L-EGD Standard (ISO/CD13738), JASO FC Grade olie. Gebruik alleen nieuwe, schone brandstof.
 - Meng niet rechtstreeks in de brandstoftank.
 - Voorkom het morsen van benzine en olie. Gemorste brandstof moet altijd worden opgeruimd.
 - Behandel benzine voorzichtig want het is een uiterst brandbare stof.
 - Sla brandstof op in een goedgekeurde jerrycan.

PAS OP

Draai bij het openen van de brandstoftank de dop altijd langzaam los en wacht tot de druk is gestabiliseerd voordat u de dop verwijdert.

SMEERMIDDEL VOOR KETTING

De juiste smering van de ketting als de zaag in gebruik is, beperkt de wrijving tussen de ketting en het geleideblad en draagt zo bij aan een langere levensduur. Gebruik hiervoor alleen speciale kettینگolie van een hoge kwaliteit. Gebruik geen afvalolie of gebruikte olie want dat kan problemen met de oliepomp veroorzaken. In uitzonderingsgevallen is gedurende korte tijd het gebruik van motorolie toegestaan. SAE 30....in de zomer SAE 10....in de winter en voor het zagen van hout dat veel hars bevat.

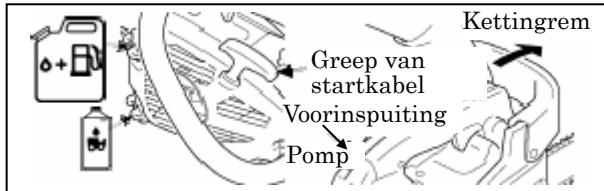

STARTEN MET KOUDE MOTOR

- Vul de brandstoftank met brandstof.
- Vul de kettingolietank met smeermiddel.
- Druk de handbescherming naar voren. (De kettingrem in GEACTIONEERDE stand)
- Zet de aan-/uitschakelaar in de stand START.
- Druk op de voorinspuitpomp tot er brandstof zichtbaar is in de voorinspuitpomp.
- Draai de choke-knop linksom (dicht).

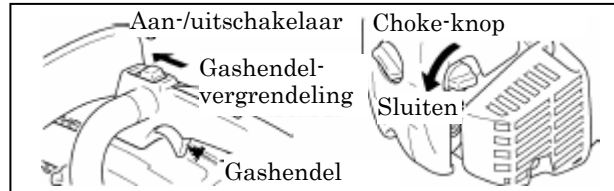

WAARSCHUWING GEVAAR

- NADAT DE CHOKE-KNOP IS GEDRAAID EN WEER TERUG IN DE OORSPRONKELIJKE STAND IS GEDRAAID, BLIJFT DE GASKLEP EEN KLEIN BEETJE OPEN STAAN (VERGRENDELINGSSTAND).
- ALS DE MOTOR WORDT GESTART ONDER DEZE OMSTANDIGHEDEN, BEGINT DE KETTING TE DRAAIEN. START DE MOTOR NIET VOORDAT DE KETTINGREM IS GEACTIONEERD.

OPMERKING

Trek de startkabel niet uit tot de uiterste stand. Laat de greep van de startkabel niet tegen de behuizing slaan.

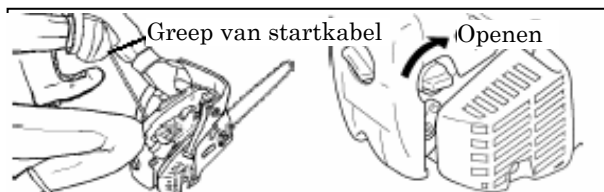

- Houd de kettingzaag goed vast. Plaats de machine bij het starten op een vlakke ondergrond. Houd de voorste handgreep vast met de linkerhand en druk met de knie stevig op de achterzijde van de achterste handgreep. Trek vervolgens met de rechterhand aan de greep van de startkabel.
- Let er op dat het geleideblad en de zaagketting niets raken als de zaag wordt gestart.
- Trek enkele keren aan de greep van de startkabel tot de eerste ontstekingsgeluiden klinken.
- Draai de choke-knop rechtsom (open).
- Trek nogmaals aan de greep van de startkabel.

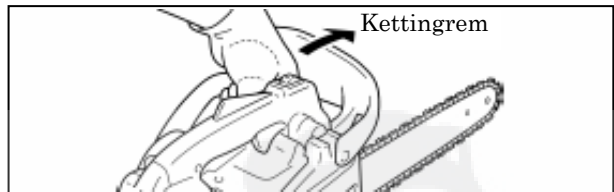

STARTEN MET WARMER MOTOR

- Druk de handbescherming naar voren. (De kettingrem in GEACTIONEERDE stand)
- Zet de aan-/uitschakelaar in de stand START.
- Houd de kettingzaag goed vast.
- Trek aan de greep van de startkabel.
- De choke mag zo nodig worden gebruikt, maar trek na de eerste ontstekingsgeluiden een beetje aan de gashendel om de gashendelvergrendeling en choke uit te schakelen. Nadat de choke-knop is gedraaid en weer terug in de oorspronkelijke stand is gedraaid, blijft de gasklep een klein beetje open staan (vergrendelingsstand).

PAS OP

Als de motor wordt gestart met ingetrokken gashendel, grijpt de koppeling aan en begint de ketting te draaien. Laat nadat de motor is gestart, de gashendel terugkeren in de stationairstand.

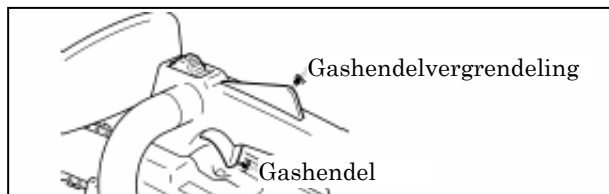
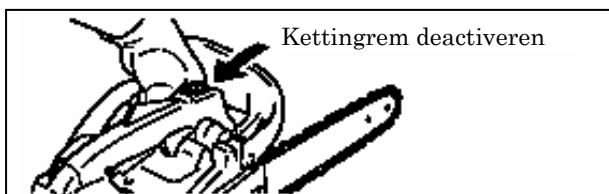

PAS OP

1. Knijp na het starten van de motor de gashendel een klein stukje in om de gashendelvergrendeling los te maken en trek onmiddellijk de voorste handbescherming naar u toe. (de kettingrem in gede-activeerde stand)
2. Voer het motortoerental niet op terwijl de kettingrem is geactiveerd.
3. Gebruik de kettingrem in noodgevallen. Gebruik de rem niet als dat niet absoluut noodzakelijk is.

PAS OP

Als de gashendelvergrendeling wordt gebruikt, zal de zaagketting in beweging komen zodra de motor is gestart. Gebruik de gashendelvergrendeling nooit tijdens het zagen.

Gebruik deze alleen tijdens het starten van de motor.

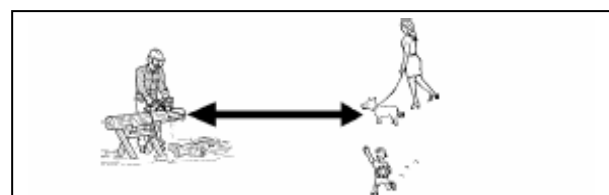
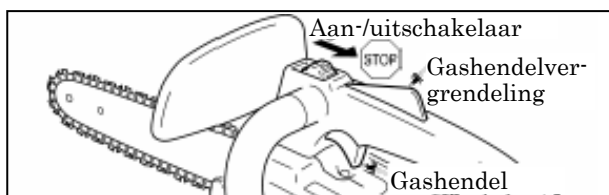

DE MOTOR STOPPEN

- Laat de gashendel los en laat de motor stationair draaien.
- Zet de aan-/uitschakelaar in de stand STOP.

OPMERKING

Als de motor niet tot stilstand komt, moet de chokeknop linksom worden gedraaid om de motor te stoppen.

Controleer en repareer de aan-/uitschakelaar voordat de motor opnieuw wordt gestart.

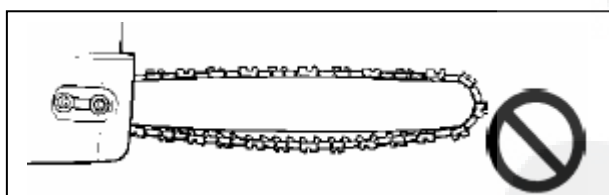

KETTINGSPANNING CONTROLEREN

- De kettingspanning moet regelmatig tijdens werkzaamheden worden gecontroleerd en indien nodig worden bijgesteld.
- De ketting moet zo strak mogelijk staan, maar wel zo dat de ketting met de hand langs het blad kan worden getrokken.

VOORZAAGTEST

- Zorg dat u goed bekend bent met de kettingzaag voordat u daadwerkelijk met zagen begint.
- Het kan verstandig zijn eerst even te oefenen door enkele kleinere stammen of takken door te zagen.
- Zorg dat er geen mensen of dieren aanwezig zijn in het werkgebied. Als meer mensen tegelijk met zagen bezig zijn, moet een veilige onderlinge afstand in acht worden genomen.



TEST VAN KETTINGSMERING

Houd de ketting vlak boven een droog oppervlak en open de gashendel gedurende 30 seconden op halve snelheid.

Er moet een dunne lijn oliespatten zichtbaar zijn op het droge oppervlak.

WAARSCHUWING  **GEVAAR**
DE MOTOR MOET ZIJN UITGESCHAKELD ALS DE KETTINGSPANNING WORDT GECONTROLEERD.

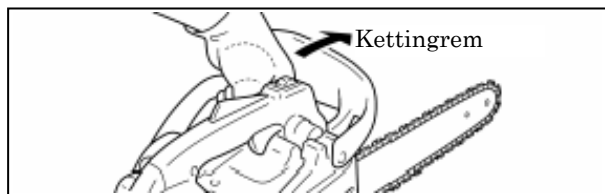
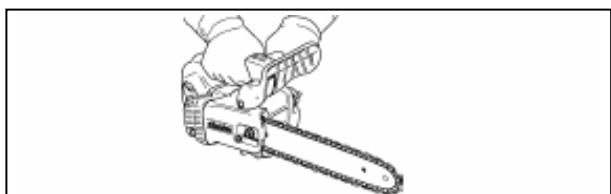

JUIST GEBRUIK VAN DE KETTINGREM

DE REMWERKING VAN DE REM CONTROLLEREN

- 1) Zet de kettingzaag op de grond.
- 2) Houd de handgreep met beide handen vast en voer met de gashendel het motortoerental op.
- 3) Bedien de kettingrem door uw linker pols tegen de voorste handbescherming te draaien terwijl u de voorste handgreep vasthoudt.
- 4) De ketting moet onmiddellijk tot stilstand komen.
- 5) Laat de gashendel los.

DE KETTINGREM UITSCHAKELEN

- De kettingrem wordt uitgeschakeld als de voorste handbescherming volledig in de richting van de gebruiker is getrokken.

Als de ketting niet onmiddellijk tot stilstand komt, moet de zaag ter reparatie worden aangeboden bij uw Shindaiwa-dealer.

WAARSCHUWING GEVAAR

HET GEVAARLIJKST IS DE TERUGSLAG-BEWEGING VAN HET GELEIDEBLAD DIE OPTREEDT ALS DE NEUS VAN HET BLAD HOUT OF IETS ANDERS RAAKT. DE KETTINGREM VERKLEINT DE KANS OP LETSEL ALS GEVOLG VAN TERUGSLAG.

CONTROLEER ALTIJD OF DE KETTINGREM GOED WERKT VOORDAT U MET WERKZAAMHEDEN BEGINT.

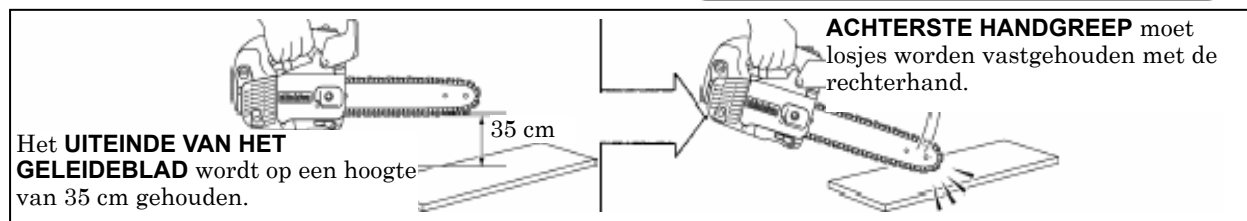

AUTOMATISCHE KETTINGREM

De automatische (niet-handbediende) kettingrem zorgt ervoor dat de zaagketting tot stilstand komt bij een terugslag van het einde van het geleideblad. Ga als volgt te werk om te controleren of de automatische kettingrem goed werkt:

- 1) **Stop de motor van de kettingzaag.**
- 2) Bedien de voorste en achterste handgrepen met de handen (grijp ze losjes vast), zodat het geleideblad op ongeveer 35 cm hoogte kan worden gehouden (zie afbeelding).

- 3) Laat voorzichtig de linkerhand los van de voorste handgreep, en raak met het uiteinde van het geleideblad hout of iets dergelijks aan zodat de machine een stoot krijgt.
(* De achterste handgreep moet losjes worden vastgehouden met de rechterhand).
- 4) De stoot wordt doorgegeven aan de remhendel, waardoor de kettingrem wordt geactiveerd.

(VOORZORGSMAATREGEL)

Gebruik bij het controleren van de werking van de automatische kettingrem een materiaal met een zacht oppervlak zoals hout om beschadiging van de zaagketting te voorkomen.

OPMERKING

- Bij wijze van oefening kan tijdens het vellen van een kleine boom de voorste bescherming naar voren worden gedruwd om de rem te activeren.
- Controleer altijd of de rem goed werkt alvorens met werkzaamheden te beginnen.
- Als de kettingrem verstopt is door houtspaanders, neemt de werking van de rem een beetje af. Houd de machine altijd schoon.
- Voer het motortoerental niet op terwijl de kettingrem is geactiveerd.
- De kettingrem wordt gebruikt in noodgevallen. Gebruik de rem niet als dat niet absoluut noodzakelijk is.
- Als tijdens het starten de gashendelver-grendeling wordt gebruikt, met de kettingrem ingeschakeld blijven. Schakel de rem onmiddellijk uit nadat de motor is gestart.
- Controleer de rem nooit in een omgeving waar benzinedamp aanwezig is.

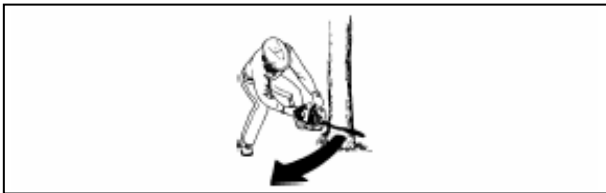

INSTRUCTIES VOOR ZAGEN

ALGEMEEN

Het bedienen van de kettingzaag is onder alle omstandigheden een taak voor één persoon. Het is al moeilijk genoeg om voor uw eigen veiligheid te zorgen; neem daarbij niet ook nog eens verantwoordelijkheid voor een assistent. Als u de basistechniek van het bedienen van de zaag eenmaal onder de knie hebt, hebt u verder het meest aan uw gezonde verstand. De gebruikelijke manier om de zaag vast te houden bestaat er uit dat u links van de zaag staat met uw linkerhand aan de voorste handgreep zodat u de gashendel kunt bedienen met uw rechter wijsvinger. Zaag voordat u een boom gaat vellen, enkele kleinere stammen of takken in stukken.

Start de motor. Controleer of de motor goed draait. Knijp in de gashendel om volgas te geven en begin met zagen. Het is niet nodig om omlaag te duwen om de zaagsnede te maken. Als de ketting goed scherp is, moet het zagen vrijwel zonder moeite gaan. Door te hard op de zaag te drukken, gaat de motor langzamer en zal het zagen zelfs zwaarder worden.

Bepaalde stoffen kunnen een schadelijke invloed hebben op de behuizing van de kettingzaag. (Zoals het zuur van palmbomen, kunstmest enz.) Om beschadiging van de behuizing te voorkomen moet alle samengeklonterd zaagsel rond de koppeling en geleideblad worden verwijderd, en moeten die delen worden schoongemaakt met water.

WAARSCHUWING  GEVAAR
OM TERUGSLAG TE VOORKOMEN MAG DE
NEUS OF HET UITEINDE VAN HET
GELEIDEBLAD NERGENS MEE IN CONTACT
KOMEN ALS DE MOTOR DRAAIT.

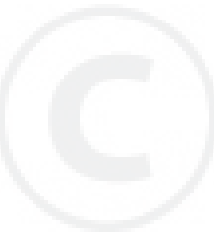

EEN BOOM VELLE

Een boom kan ernstig gevaar opleveren, als die op een auto, huis, omheining, bovengrondse stroomkabel of andere boom valt.

Het is mogelijk om ervoor te zorgen dat de boom valt in de richting die u wenst, dus bepaal eerst waar dat is!

Maak voordat u met zagen begint, het gebied rondom de boom vrij. U moet stabiel staan tijdens uw werkzaamheden en u moet de zaag kunnen gebruiken zonder tegen obstakels te stoten.

Bepaal uw vluchtweg.

Als de boom begint te vallen, moet u schuin bij de boom vandaan weglopen om te voorkomen dat u geraakt wordt door de stam als die wegslaat over de stronk. (Zie afbeelding rechtsboven.)

Begin met zagen aan de zijde waar de boom naartoe moet vallen.

Zaag een inkeping tot ongeveer 1/3 van de diameter van de boom. (Zie afbeelding A.)

De positie van deze inkeping is belangrijk want de boom zal "over" de inkeping vallen. (Zie afbeelding A.)

De velsnede wordt tegenover de inkeping aangebracht.

Breng de velsnede aan door de prikker te plaatsen op 2,5 tot 5 cm boven de onderzijde van de inkeping en stop met zagen op ongeveer 1/10 van de diameter vanaf het binnenste uiteinde van de inkeping (zie afbeelding B) zodat het niet gezaagde gedeelte van het hout als scharnier kan functioneren.

Zaag de velsnede niet helemaal door tot aan de inkeping.

Het resterende hout tussen de inkeping (valkerf) en velsnede functioneert als een scharnier als de boom valt zodat die in de gewenste richting valt.

Als de boom begint te vallen, schakelt u de motor uit. Zet de zaag op de grond en maak u uit de voeten.

Voor het vellen van grote bomen met een diameter van meer dan twee keer de lengte van het blad, begint u de valkerf aan één zijde en trekt u de zaag door naar de andere zijde van de kerf (inkeping).

Begin de zaagsnede aan de achterkant aan één zijde van de boom met de prikker aangegrepen, en draai de zaag door tot het gewenste scharnierstuk is bereikt aan die zijde.

Verwijder de zaag vervolgens voor de tweede snede.

Steek de zaag heel voorzichtig in de eerste snede om terugslag te voorkomen.

De laatste snede wordt aangebracht door de zaag voorwaarts in de snede te trekken tot het scharnier is bereikt. (Zie afbeelding C.)

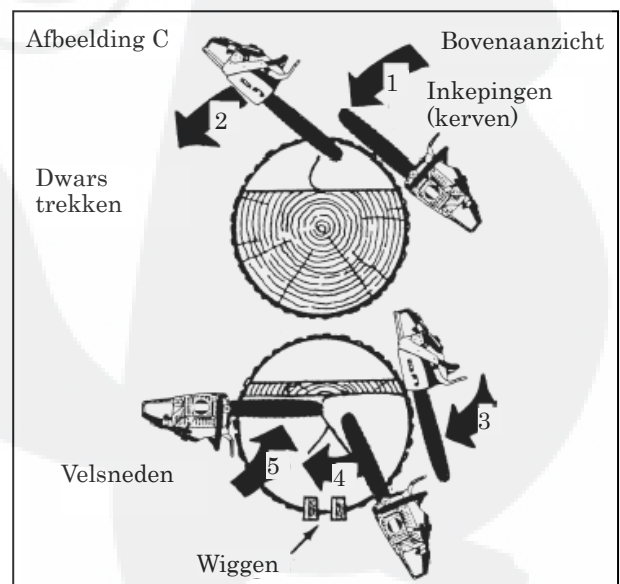
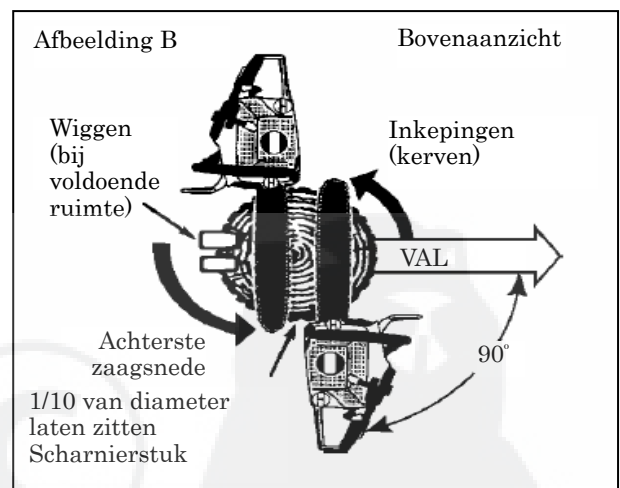
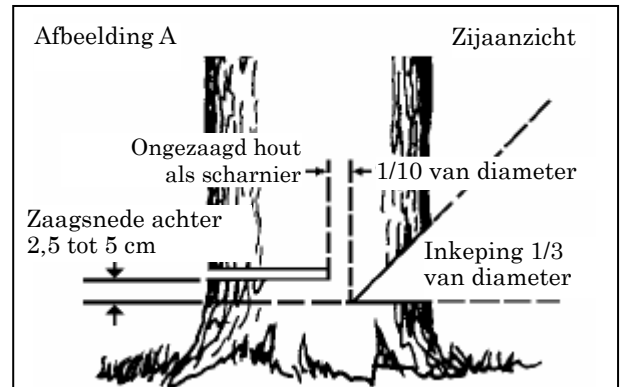
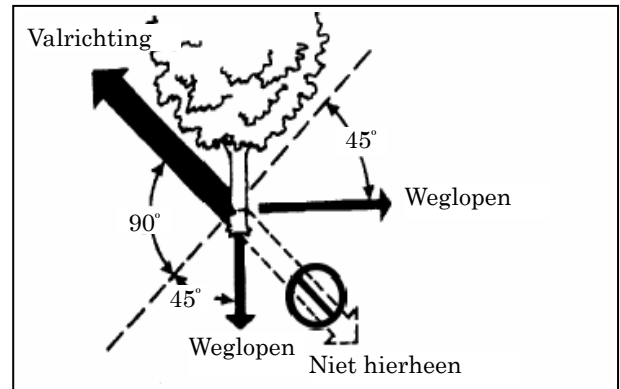

TAKKEN VERWIJDEREN

Het verwijderen van takken van een gevelde boom vertoont veel overeenkomsten met het in stukken zagen van een stam.

Zaag nooit takken van een boom waarop u staat.

Let er op dat de neus geen andere takken raakt.

Gebruik altijd beide handen.

Zaag nooit boven uw hoofd of met het blad verticaal. In het geval van terugslag hebt u dan wellicht onvoldoende controle over de zaag om iets te voorkomen.

PAS OP

Zaag nooit boven borsthoogte.

Maak ook tijdens het verwijderen van takken gebruik van de prikker. U kunt de zaag dan beter in bedwang houden en de kans op terugslag verkleinen.

WAARSCHUWING GEVAAR

HET VERWIJDEREN VAN TAKKEN IN DE BUURT VAN EEN STROOMKABEL KAN ELEKTROCUTIE VEROORZAKEN. SCHAKEL ALTIJD DE STROOM UIT VOORDAT U MET WERKZAAMHEDEN BEGINT.

STAMMEN IN STUKKEN ZAGEN

Een gevelde boom moet meestal ook in stukken worden gezaagd.

Hiervoor gelden een paar vuistregels.

Houd altijd beide handen aan de handgrepen.

Ondersteun de stammen zo mogelijk.

Sta bij werkzaamheden op een helling altijd boven de plek waar de stam ligt.

PAS OP

Blijf op een helling altijd boven liggende stammen.

Zaag nooit boven borsthoogte



Let op de spanning in takken

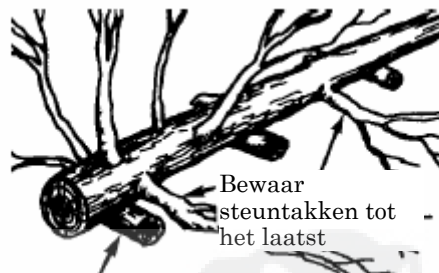

Schuif steunblokken onder de stam

Sta niet op liggende stammen



Blijf op een helling altijd boven liggende stammen



Omlaag

SPANNING EN VERDICHTING IN HOUT

Een stam die op de grond ligt, is onderworpen aan spanning en verdichting aan de hand van de plaatsen waar het hout wordt gesteund.

Als een eind hout aan beide uiteinden wordt ondersteund, vindt aan de bovenzijde verdichting plaats (door samenpersen) en staat de onderzijde onder spanning (door uitrekken).

Als tussen beide steunpunten moet worden gezaagd, moet eerst een snede omlaag worden gemaakt tot ongeveer 1/3 van de diameter.

De tweede zaagsnede wordt vanaf de onderzijde gemaakt en loopt door tot aan de eerste snede.

Als de stam slechts aan één zijde wordt ondersteund, maakt u de eerste zaagsnede vanaf de onderzijde tot ongeveer 1/3 van de diameter. De tweede zaagsnede wordt vanaf de bovenzijde gemaakt en loopt door tot aan de eerste snede.

PAS OP

Als u de gevolgen van spanning en verdichting niet goed hebt ingeschat, en vanaf de verkeerde kant begint met zagen, kunnen het geleideblad en de ketting klem komen te zitten.

De motor laten draaien met een hoog toerental terwijl de ketting is vastgelopen, heeft tot gevolg dat de koppeling verbrandt.

Gebruik geen overmatige kracht als de ketting vastloopt en de zaag niet uit de snede kan worden verwijderd.

Zet de zaag stil, en sla een wig in de snede om die open te drukken.

Probeer nooit met kracht de zaag los te krijgen als die vastzit.

Druk de zaag ook niet met kracht in de snede.

Een botte ketting is onveilig en veroorzaakt overmatige slijtage aan de zagende onderdelen.

Als er zaagsel uit de snede komt in plaats van spaanders, duidt dat op een botte ketting.

PAS OP

Raak na gebruik van de zaag niet de hete oppervlakken van het cilinderdeksel en de demper aan.

WAARSCHUWING  **GEVAAR**
GEBRUIK DE GASHENDELVERGREDELING
NOOIT TIJDENS HET ZAGEN.

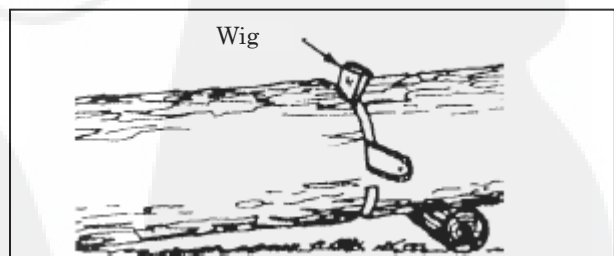
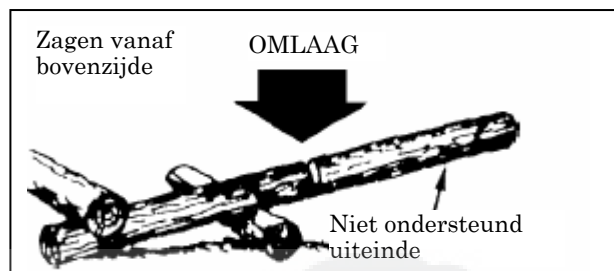
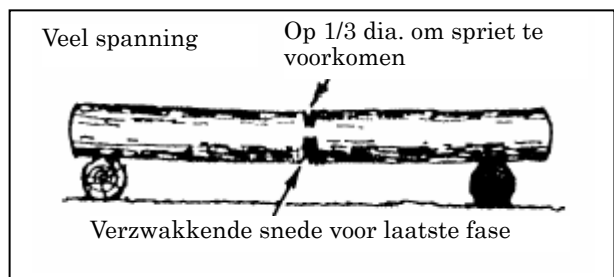
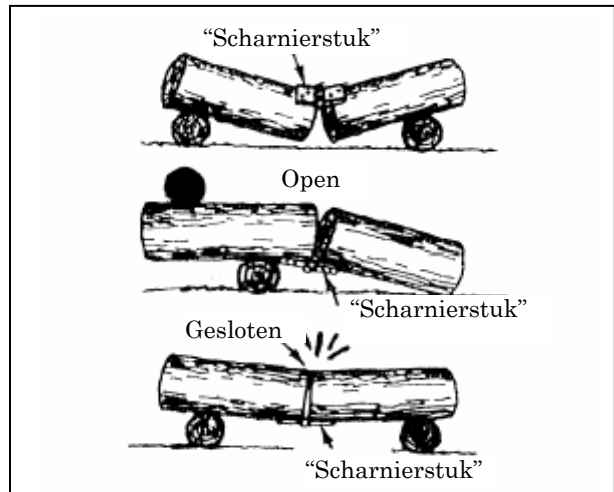

SERVICE- EN ONDERHOUDSGIDS

ONDERDEEL	ONDERHOUD	PAGINA	VOOR GEBRUIK	MAANDELIJKS
Luchtfilter	Reinigen/vervangen	21	•	
Brandstoffilter	Controleren/reinigen/ vervangen	21	•	
Bougie	Controleren/reinigen/ afstellen/vervangen	22		•
Carburateur	Afstellen/vervangen en afstellen	21		•
Koelsysteem	Controleren/reinigen	22	•	
Demper	Controleren/aandraaien/ reinigen	—	•	
Oliefilter	Controleren/reinigen/vervangen	21	•	
Wiel	Controleren/vervangen	22		•
Kettingrem	Controleren/vervangen	15	•	
Startkoord	Controleren	—		•
Geleideblad	Controleren/reinigen	22	•	
Brandstofsysteem	Controleren/repanderen	6	•	
Schroeven, bouten en moeren	Controleren, vastdraaien/vervangen	—	•	

BELANGRIJK

De aangegeven perioden zijn de maximale intervals. Het werkelijke gebruik en uw ervaring bepalen de frequentie van noodzakelijk onderhoud.

PROBLEMEN OPLOSSEN

Probleem		Oorzaak	Oplossing
Motor	— start moeilijk — start niet		
Motor draait rond	Brandstof in carburateur → Geen brandstof in carburateur	<ul style="list-style-type: none"> • Brandstoffilter verstopt • Brandstofleiding verstopt • Carburateur 	<ul style="list-style-type: none"> • Reinigen of vervangen • Reinigen • Vraag uw Shindaiwa-dealer
	Brandstof in cilinder → Geen brandstof in cilinder	<ul style="list-style-type: none"> • Carburateur 	<ul style="list-style-type: none"> • Vraag uw Shindaiwa-dealer
	Brandstof op demper	<ul style="list-style-type: none"> • Brandstofmengsel te rijk 	<ul style="list-style-type: none"> • Choke openen • Luchtfilter reinigen/vervangen • Carburateur afstellen • Vraag uw Shindaiwa-dealer
	Vonk aan uiteinde van bougiekabel → Geen vonk aan uiteinde van bougiekabel	<ul style="list-style-type: none"> • Aan-/uitschakelaar in stand Uit • Elektrisch probleem 	<ul style="list-style-type: none"> • Zet schakelaar aan • Vraag uw Shindaiwa-dealer
	Vonk bij bougie → Geen vonk bij bougie	<ul style="list-style-type: none"> • Vonkspleet onjuist • Koolstofafzetting • Vervuild met brandstof • Bougie defect 	<ul style="list-style-type: none"> • Afstellen op 0,6 tot 0,7 mm • Reinigen of vervangen • Reinigen of vervangen • Bougie vervangen
Motor draait niet rond		<ul style="list-style-type: none"> • Inwendig motorprobleem 	<ul style="list-style-type: none"> • Vraag uw Shindaiwa-dealer
Motor loopt	Slaat af of accelereert slecht	<ul style="list-style-type: none"> • Vuil luchtfilter • Vuil brandstoffilter • Brandstofleiding verstopt • Bougie • Carburateur • Koelsysteem verstopt • Uitlaatpoort/demper verstopt 	<ul style="list-style-type: none"> • Reinigen of vervangen • Reinigen of vervangen • Reinigen • Reinigen en afstellen/vervangen • Afstellen • Reinigen • Reinigen

WAARSCHUWING ⚠ GEVAAR
ALLE ONDERHOUD AAN DE KETTINGZAAG
ANDERS DAN DE ITEMS DIE IN DEZE
HANDLEIDING WORDEN GENOEMD, MOET
WORDEN UITGEVOERD DOOR VAKKUNDIG
SERVICEPERSONEEL.

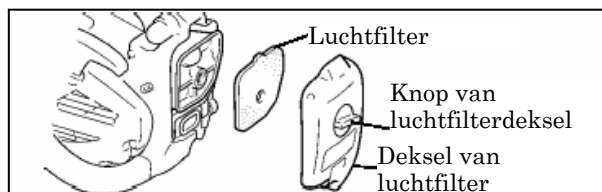
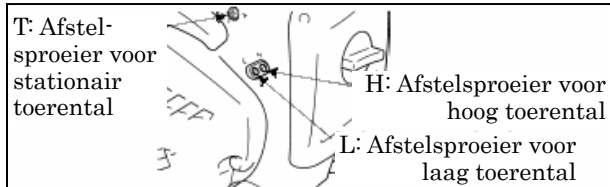

SERVICE

- Als u vragen hebt of iets niet begrijpt, kunt u contact opnemen met uw Shindaiwa-dealer.

CARBURATEUR

- Stel de carburateur niet onnodig af.
- Ga als volgt te werk om de carburateur af te stellen:
 - Draai de afstelsproeier voor laag toerental (L) en afstelsproeier voor hoog toerental (H) linksom tot ze niet verder kunnen.
 - Start de motor en laat die lopen op hoog stationair toerental tot de motor warm is.
 - Draai de afstelsproeier voor stationair toerental (T) linksom tot de ketting tot stilstand komt.
 - Draai de afstelsproeier voor stationair toerental (T) een extra 1/2 slag linksom.
 - Accelereer tot maximum om te controleren over de overgang van stationair naar maximaal toerental soepel verloopt.

PAS OP

De stelinrichting voor stationair toerental (T) moet worden afgesteld zodat de zaag niet gaat draaien tijdens het starten.

Neem contact op met uw dealer als zich problemen voordoen met de carburateur.



BRANDSTOFFILTER

- Controleer dit regelmatig.
 - Zorg dat er geen stof in de brandstoftank terecht komt.
 - Een verstopt filter veroorzaakt startproblemen of onregelmatige motorprestaties.
 - Verwijder het brandstoffilter via de brandstoftankopening met een stuk ijzerdraad of iets dergelijks.
 - Als het filter vuil is, moet het worden vervangen.
 - Als de binnenzijde van de brandstoftank vuil is, kan die worden gereinigd door de tank uit te spoelen met benzine.

WAARSCHUWING  **GEVAAR**
 BENZINE EN BRANDSTOF ZIJN BIJZONDER LICHT ONTVLAMBAAR.
 WEES UITERST VOORZICHTIG BIJ HET WERKEN MET BENZINE EN BRANDSTOF.

LUCHTFILTER

- Controleer dit altijd voordat u met werkzaamheden begint.
- Draai de knop van het luchtfilterdeksel los en verwijder het deksel van het luchtfilter en het filter. Borstel het filter licht af, blaas het schoon met perslucht, of vervang het luchtfilter.
- Plaats het filter en het deksel terug.

OLIEFILTER

- Controleer dit regelmatig.
 - Zorg dat er geen stof in de olietank terecht komt.
 - Een verstopt oliefilter is van invloed op de normale werking van het smeersysteem.
 - Verwijder het filter via de olielopening met een stuk ijzerdraad of iets dergelijks.
 - Als het filter vuil is, kan het worden gereinigd in benzine of worden vervangen.
 - Als de binnenzijde van de olietank vuil is, kan deze worden gereinigd door de tank uit te spoelen met benzine.

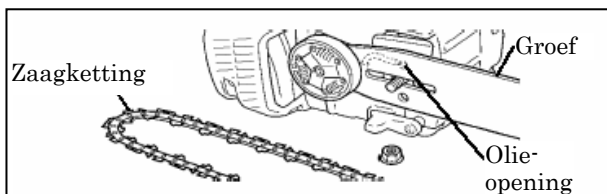

GELEIDEBLAD

- Maak dit schoon voordat u de zaag gebruikt.
 - Reinig de groef van het geleideblad met bijvoorbeeld een kleine schroevendraaier.
 - Reinig de olie-openingen met een stuk draad.
- Keer het geleideblad regelmatig om.
- Reinig het wiel, de koppeling en het montagedeel van het blad voordat het geleideblad wordt aangebracht.

OPMERKING

Neem contact op met uw Shindaiwa-dealer als geleideblad of zaagketting moet worden vervangen.

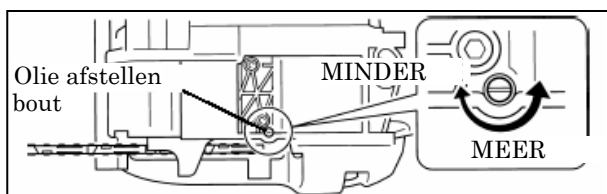

AUTOMATISCHE SMEERBUS

- Het uitstroomvolume van de automatische smeerbuis is in de fabriek afgesteld op ongeveer 7 mL/min bij 7000 omw/min.
 - Draai de stelschroef linksom om het volume te laten toenemen. Als de stelschroef de aanslag raakt en niet verder kan, is het maximale uitstroomvolume bereikt. (13 mL/min 7000 omw/min)
 - Draai de stelschroef niet voorbij de eindstand voor het minimale of maximale volume.

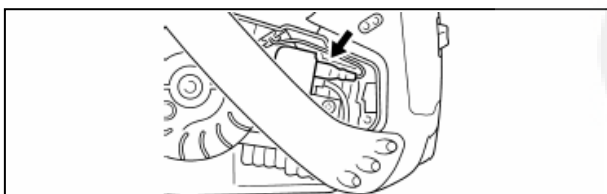

MAGNEET

- De machine is uitgerust met een CDI-systeem (ontsteking door condensatorontlading), dat geen afstelling van het ontstekingstijdstip vereist.
- Controleer of de bedrading goed vastzit.

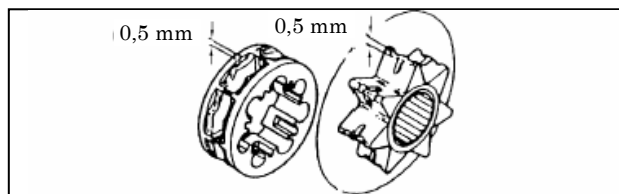

WIEL

- Een beschadigd wiel veroorzaakt schade of voortijdige slijtage aan de zaagketting.
 - Als het wiel 0,5 mm of meer speling heeft, moet het worden vervangen.
- Controleer het wiel als een nieuwe ketting wordt aangebracht. Vervang het wiel als het versleten is.

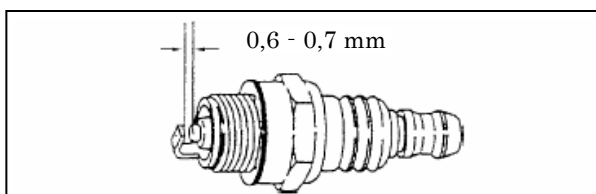

BOUGIE

- Controleer deze regelmatig.
 - De standaard vonkspleet is 0,6 tot 0,7 mm.
 - Corrigeer de vonkspleet als die breder of smaller is dan standaard.
- Aanhaalmoment: 15 tot 17 N·m (150 tot 170 kgf·cm)

CILINDERRIBBEN

Controleer deze regelmatig.

- Verstopte ribben veroorzaken een slechte koeling van de motor.
- Verwijder vuil en stof tussen de ribben zodat de koellucht er gemakkelijker tussendoor kan.

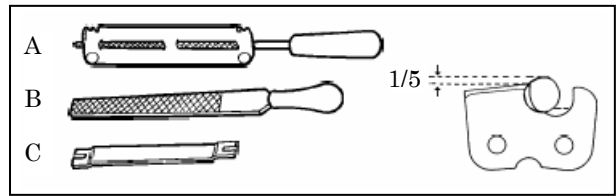
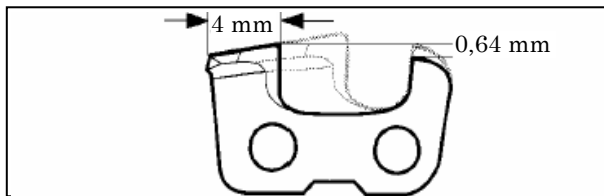

ONDERHOUD VAN DE ZAAGKETING

Gebruik nooit een kettingzaag met een botte of beschadigde ketting. Als overmatige druk nodig is om te zagen of als bij zagen zaagsel wordt geproduceerd in plaats van houtspaanders, moeten de zaagtanden worden gecontroleerd op beschadiging. Bij het slijpen van de ketting is het de bedoeling dezelfde hoeken en profielen te verkrijgen die de ketting had toen deze nieuw was.

Controleer telkens wanneer u de kettingzaag bijvult met brandstof, de ketting op beschadiging of slijtage. Als de lengte van de zaagtanden nog maar 4 mm bedraagt, moet de ketting worden vervangen.

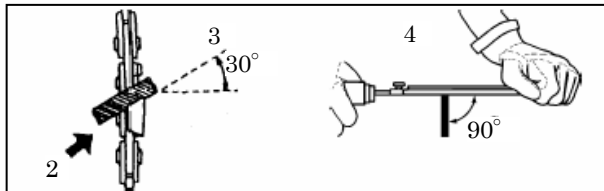

1. Vergrendel de ketting: druk de handbescherming naar voren. Trek de handbescherming tegen de voorste handgreep om de ketting rond te draaien.
2. De ketting bevat om-en-om zaagtanden links en rechts. Slijp altijd vanuit de binnenzijde.
3. Houd de hoeklijnen van de vijlhouder parallel aan de lijn van de ketting en vijl de tand terug tot het beschadigde gedeelte (zijplaat en bovenplaat) verwijderd is.
4. Houd de vijl horizontaal.
5. Slijp de meest beschadigde zaagtand eerst en zorg vervolgens dat alle overige tanden dezelfde lengte krijgen.

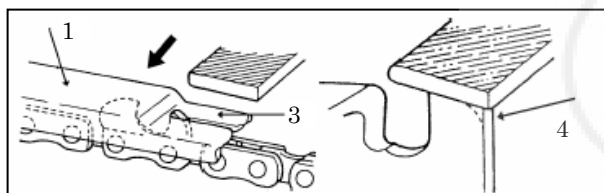

1. De diepte bepaalt de dikte van de houtspaanders die worden geproduceerd, en deze dikte moet gedurende de volledige levensduur van de ketting gehandhaafd blijven.
2. Als de lengte van de zaagtanden minder wordt, verandert de hoogte van de diepteregeling en moet deze worden verlaagd.
3. Plaats de dieptemeter, en vijl uitstekende gedeelten van de diepteregeling weg.
4. Rond de voorzijde van de diepteregeling af om gemakkelijk te kunnen zagen.

(VOORZORGSMAATREGEL)

De volgende defecten zorgen voor een aanzienlijk grotere kans op terugslag.

- 1) Hoek van de bovenplaat te groot
- 2) Hoek van de zijplaat te klein
- 3) Vijldiameter te klein
- 4) Dieptemeter te groot

•Slijpen

Om de ketting op de juiste wijze te kunnen vijlen, hebt u het volgende nodig: ronde vijl en vijlhouder (A), platte vijl (B) en een instrument op de diepte te meten (C).

Met een vijl van het juiste formaat (ronde vijl van 4,0 mm) en een vijlhouder, verkrijgt u gemakkelijker een goed resultaat.

Neem contact op met uw Shindaiwa-dealer voor de juiste slijpgereedschappen en maten.

WAARSCHUWING ⚠ GEVAAR
SCHAKEL DE MOTOR UIT VOORDAT DE KETING
WORDET GESLEPEN.
DRAAG ALTIJD HANDSCHOENEN BIJ WERK-
ZAAMHEDEN AAN DE KETING.

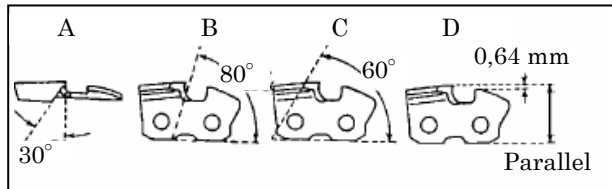

•Hieronder ziet u correct geslepen zaagtanden.

- A: Hoek bovenplaat 30°
- B: Hoek zijplaat 80°
- C: Zaaghoek bovenplaat 60°
- D: Dieptemeter 0,64 mm

OPMERKING

Deze hoeken worden Oregon 91VG genoemd. Houdt u aan de instructies van de fabrikant in het geval van een zaagketting van een ander merk.

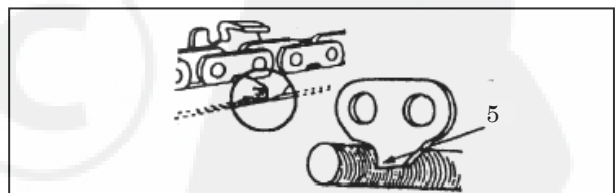

•Met de aandrijfschakels wordt zaagsel verwijderd uit de groef van het geleideblad. Houd daarom de onderrand van de aandrijfschakels scherp (zie bij 5).

- Drenk de ketting na het slijpen in olie en spoel alle vijlsel weg voordat de ketting weer wordt gebruikt.
- Als de ketting is geslepen op het blad, moet die worden voorzien van voldoende olie. Draai de ketting langzaam rond om alle vijlsel weg te spoelen voordat de ketting weer wordt gebruikt.
- Als de kettingzaag wordt gebruikt met vijlsel in de groef, kunnen de zaagketting en het geleideblad beschadigd raken.
- Als de zaagketting bijvoorbeeld is vervuild met hars, moet de ketting worden gereinigd met kerosine en vervolgens in olie gedrenkt.

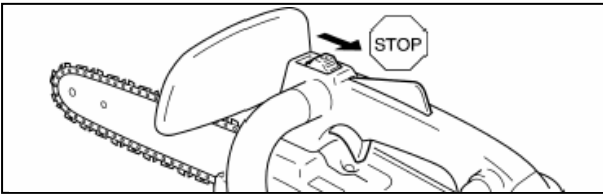

OPSLAG

LANGDURIG OPSLAAN (meer dan 60 dagen)

WAARSCHUWING  **GEVAAR**
NIET OPBERGEN IN EEN RUIMTE WAAR ZICH
BRANDSTOFDAMPEN KUNNEN OPHOPEN OF
WAAR OPEN VUUR OF VONKEN KUNNEN
OPTREDEN.

Berg de machine niet gedurende langere tijd (60 dagen of meer) op zonder enige beschermende maatregelen te treffen, zoals:

1. Sla de machine op op een droge, stofvrije plaats, buiten het bereik van kinderen en andere onbevoegde personen.
2. Zet de aan-/uitschakelaar in de stand "STOP".

3. Verwijder alle opeenhopingen van smeervet, olie, vuil en gruis van de buitenzijde van de machine.
4. Voer alle noodzakelijke periodieke smering en onderhoud uit.
5. Draai alle bouten en moeren vast.
6. Tap de brandstoftank volledig af en trek enkele keren aan de greep van de startkabel om alle brandstof te verwijderen uit de carburateur.
7. Sla brandstof op in een goedgekeurde jerrycan.

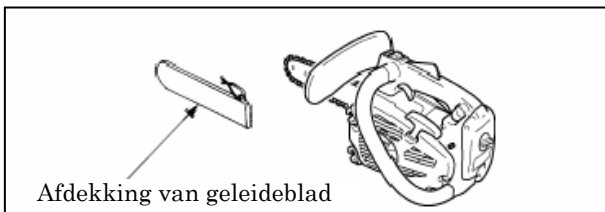

8. Verwijder de bougie en giet via de bougieopening een 1/2 eetlepel schone, verse motorolie voor een tweetaktmotor in de cilinder.
 - A. Breng een schone doek aan over de bougieopening.
 - B. Trek 2 of 3 keer aan de greep van de startkabel om de olie binnen in de motor te verdelen.
 - C. Controleer de stand van de zuiger via de bougieopening. Trek langzaam aan de greep van de startkabel tot de zuiger op het bovenste punt van zijn slag staat en laat dat zo.
9. Breng de bougie aan (sluit niet de bougiekabel aan).
10. Breng de afdekking van het geleideblad aan over de ketting en het geleideblad alvorens de machine op te slaan.

OPMERKING

- Houd deze handleiding altijd bij de hand
- Als deze handleiding om de een of andere reden onleesbaar wordt of kwijtraakt, wordt u dringend aangeraden een nieuwe te kopen bij uw Shindaiwa-dealer
- Als de machine te huur wordt aangeboden, moet de machine samen de handleiding worden verstrekt aan de huurder van de machine.
- Als de machine wordt doorverkocht of weggeven, moet de handleiding bij de machine worden meegeleverd.

SPECIFICATIES

		269T
Afmetingen buitenzijde: L × B × H	mm	257 × 219 × 210
Gewicht: Zaag zonder geleideblad en ketting, lege tanks	kg	2,9
Volume: Brandstoftank Tank voor smeerolie voor ketting Brandstof (mengverhouding) Octaangehalte Loodvrije benzine aanbevolen. Gebruik geen brandstof met methylalcohol of met meer dan 10 % ethylalcohol. 50 : 1 voor ISO-L-EGD Standard (ISO/CD13738) en JASO FC Grade olie.	mL mL	240 160 Normale benzine. Minimaal 89 Speciale kettingolie of motorolie
Geleideblad:		Zaagblad met neuswiel
Zaaglengte: Alle voorgeschreven bruikbare zaaglengten van geleideblad	mm	250
Ketting: Voorgeschreven afstand tussen tanden Voorgeschreven dikte van aandrijfschakels Type geleideblad Maat van geleideblad Type ketting Smering	mm mm cm mm	9,53 1,27 25 1,27 Oregon 91VG Automatisch instelbare oliepomp
Wiel: Voorgeschreven aantal tanden		6
Motor: Type Carburateur Magneet Bougie Starter Krachtoverbrenging Cilinderinhoud Maximale vermogen (ISO 7293) Aanbevolen maximaal toerental met zaagtoebehoren Aanbevolen stationair toerental	mL (cm ³) kW omw/min omw/min	luchtgekoelde 2-takt met één cilinder Type met membraan Magneet met vliegwiel, CDI-systeem NGK BPMR7A Terugloopstarter Automatische centrifugaalkoppeling 26,9 0,91 12.000 3000
Brandstofverbruik: Brandstofverbruik bij maximaal motorvermogen Specifiek brandstofverbruik bij maximaal	kg/h g/(kW·h)	0,61 677
Geluidsdruk: (ISO 7182) LpAav =	dB(A)	98
Gegarandeerd geluidsniveau: (2000/14/EC) LWA =	dB(A)	112
Kettingrem: (ISO 6535) gemiddelde remtijd bij hoog toerental	s	0,05
Trillingen: (ISO 7505)	m/s ²	5,9
Overige onderdelen:		Voorste handbescherming, gashendelvergrendeling, kettingvanger, kettingrem, trillingsdemper
Optie:		Prikker

Specificaties, beschrijvingen en illustraties in deze uitgave zijn nauwkeurig ten tijde van de publicatie, maar kunnen zonder voorafgaande mededeling worden gewijzigd.

In illustraties kunnen optionele uitrusting en accessoires worden weergegeven, die niet tot de standaarduitrusting behoren.

Conformiteitsverklaring

Hierbij verklaren wij dat de Shindaiwa-motorkettingzaag Model 269T (269T/EC1)

voldoet aan de volgende respectievelijke vereisten:

Richtlijnen Raad:

89/336/EEC zoals geamendeerd
98/37/EC zoals geamendeerd
2000/14/EC zoals geamendeerd
2004/26/EC zoals geamendeerd

Volgens norm:

EN 292 delen 1&2
ISO 11681-2
CISPR 12

Gemeten geluidsniveau: 109dB(A)

Gegarandeerd geluidsniveau: 112dB(A)

met goed gevolg de goedkeuringstests voor CE-markering hebben doorstaan zoals deze zijn uitgevoerd door:

TÜV Rheinland
Sicherheit und Umweltschutz GmbH
Zertifizierungs-und Prüfstelle für Gerätesicherheit
Am Grauen Stein, D- 51105 Köln, Germany

het volgende registratienummer hebben verkregen: BM 60006198 0001

Technische documentatie onderhouden door:

KIORITZ Corporation
7-2 Suehirocho, 1-chome, Ohme, Tokyo, 198-8711, Japan
TEL: 81-428-32-6118, FAX: 81-428-32-6145

30 november, 2004



T. Yoshitomi
Divisiemanager
Quality Assurance DIV.



Shindaiwa Kogyo Co.,Ltd.

Hoofdkantoor : 6-2-11, Ozuka-Nishi, Asaminami-Ku,
Hiroshima, 731-3167, Japan
TEL: 81-82-849-2206 • FAX: 81-82-849-2481





Shindaiwa Kogyo Co.,Ltd.

Hoofdkantoor : 6-2-11 Ozuka-Nishi
Asaminami-Ku, Hiroshima,
731-3167, Japan

TEL:81-82-849-2220
FAX:81-82-849-2481