

MANUEL D'UTILISATION SHINDAIWA

TRONÇONNEUSE 285s

TRONÇONNEUSE 352s

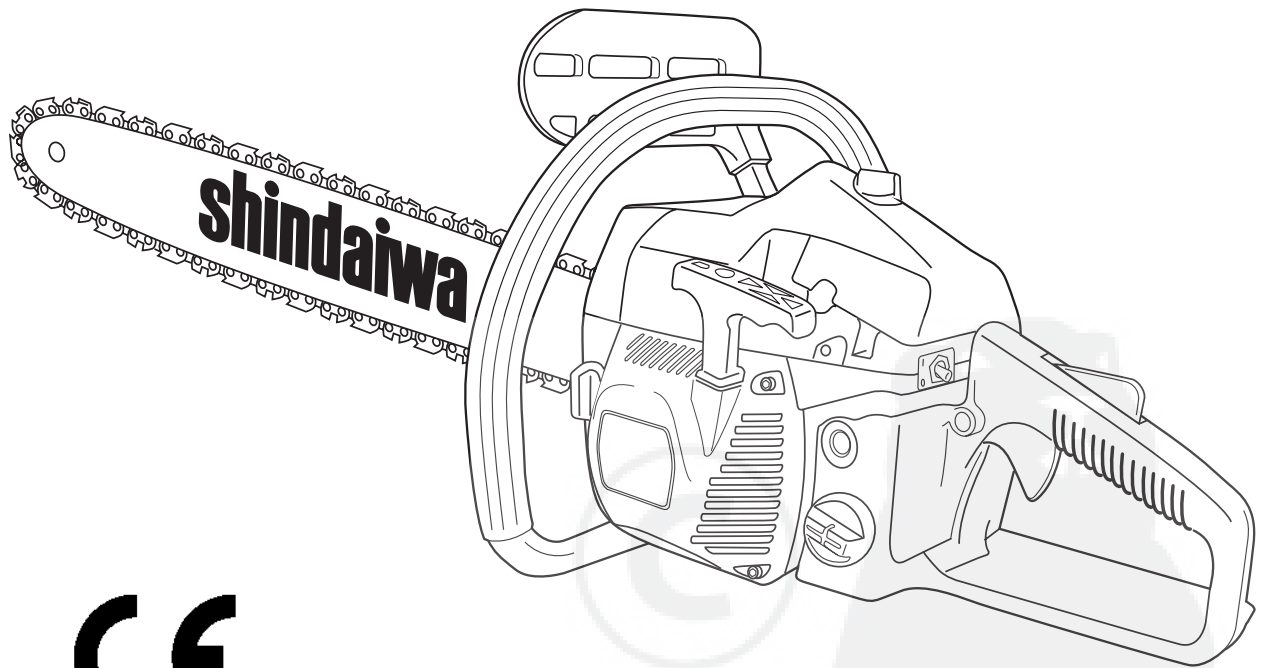

CE



AVERTISSEMENT !

- Lire le présent manuel et se familiariser avec son contenu.
- Cet appareil est conçu pour couper du bois.
L'utiliser uniquement pour l'usage prévu.
- Limiter tout risque de blessures, sur soi-même ou sur les autres.
- Toujours porter un dispositif de protection des yeux pendant l'utilisation de l'appareil.
- Ne pas utiliser cet appareil ni procéder à son entretien sans avoir clairement compris le présent manuel.
- Conserver ce manuel à tout moment à portée de main pour pouvoir le consulter en cas de doute sur son utilisation.

shindaiwa

Numéro de référence 81253 Rév. 9/05

Introduction

Les tronçonneuses 285s/352s de Shindaiwa ont été conçues et fabriquées dans le but d'offrir des performances et une fiabilité supérieures sans compromettre la qualité, le confort, la sécurité ou la durabilité. Les moteurs Shindaiwa à haut rendement représentent les dernières avancées en matière de technologie de moteur à deux temps. Ils offrent un rendement exceptionnel pour une cylindrée remarquablement basse et une conception des plus légères. En tant que propriétaire ou utilisateur professionnel, vous comprendrez vite pourquoi Shindaiwa est tout simplement une classe en soi !

IMPORTANT !

Les informations contenues dans le présent manuel décrivent les appareils disponibles au moment de la fabrication. Malgré tous les efforts déployés pour vous offrir les informations les plus récentes sur votre tronçonneuse 285s/352s de Shindaiwa, il peut y avoir des différences entre votre tronçonneuse et ce qui est décrit dans le présent manuel. Shindaiwa Inc. se réserve le droit d'apporter des modifications au produit sans préavis et se dégage de toute obligation d'apporter des modifications aux appareils déjà fabriqués.

Table des matières

PAGE

Mises en garde	2
Étiquettes et symboles	5
Description de l'appareil.....	6
Caractéristiques techniques	6
Installation et réglage du guide-chaîne et de la chaîne.....	7
Remplissage du réservoir à carburant.....	8
Remplissage du réservoir d'huile de chaîne	8
Démarrage et arrêt du moteur	9
Réglage du carburateur.....	10
Fonctionnement du frein de chaîne	11
Utilisation de la tronçonneuse	12
Entretien	14
Performances de la chaîne de la tronçonneuse.....	16
Guide de dépannage	17
Déclaration de conformité.....	19

Mises en garde

Des « mises en garde » spéciales apparaissent tout au long du manuel.



AVERTISSEMENT !

Un énoncé précédé de la mention « AVERTISSEMENT » contient des informations à prendre en compte pour éviter des blessures graves.

MISE EN GARDE !

Un énoncé précédé de la mention « MISE EN GARDE » contient des informations à prendre en compte pour éviter d'endommager l'appareil.

IMPORTANT !

Un énoncé précédé de la mention « IMPORTANT » contient des informations d'une importance particulière.

REMARQUE :

Un énoncé précédé du mot « REMARQUE » contient des informations utiles pouvant faciliter votre travail.



Lire et suivre les consignes du manuel d'utilisation. Dans le cas contraire pourraient s'ensuivre des blessures graves.



Attention au rebond ! Le rebond peut survenir quand l'extrémité du guide-chaîne entre en contact avec un objet pendant que la tronçonneuse est en mouvement. Le rebond risque de projeter le guide-chaîne vers le haut puis vers l'arrière à une vitesse fulgurante.



Il est recommandé de porter des dispositifs de protection pour les yeux et pour les oreilles à tout moment pendant l'utilisation de l'appareil.



Niveau de puissance acoustique (mesuré conformément à 2000/14/EC).

IMPORTANT !

L'entretien de la tronçonneuse, sauf en ce qui concerne les pièces énumérées dans les consignes d'entretien du manuel d'utilisation, doit être intégralement effectué par un technicien qualifié Shindaiwa (par exemple, l'utilisation d'un outil inadéquat pour retirer le volant ou pour le tenir afin de retirer l'embrayage risque de causer des dommages structurels au volant, qui peut se briser par la suite).

Consignes de sécurité relatives au rebond

Cette tronçonneuse est pourvue des équipements de sécurité suivants :

1. Frein de chaîne à inertie.

■ L'activation du frein de chaîne applique une sangle de frein sur le mécanisme d'entraînement de la chaîne, ce qui arrête la rotation de la chaîne. En cas de rebond brusque, le frein de chaîne est activé automatiquement et la chaîne s'arrête instantanément. Le frein de chaîne peut également être actionné manuellement.



AVERTISSEMENT !

Pour réduire le risque de rebond, s'assurer que les dispositifs mentionnés ci-dessus sont correctement installés et en bon état.



AVERTISSEMENT !

Un frein de chaîne en bon état fonctionne mieux. Pour connaître les procédures de vérification et de réglage appropriées du frein de chaîne, voir page 11.

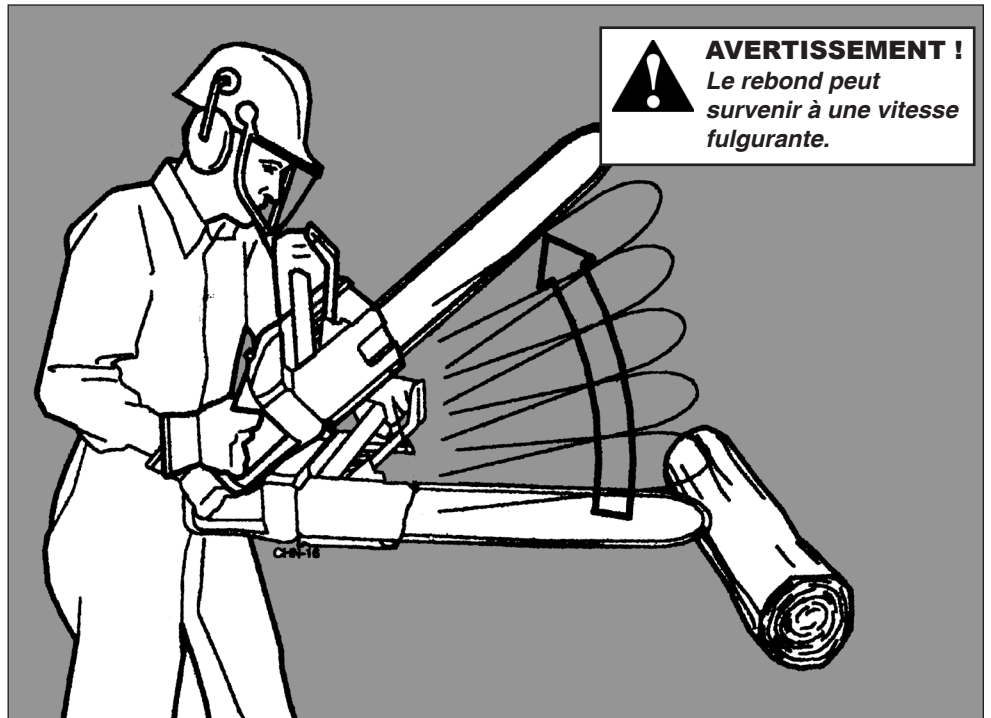

Consignes de sécurité relatives au rebond

Ces phénomènes de rebond peuvent tous deux provoquer une perte de contrôle de la tronçonneuse et exposer l'utilisateur à des blessures physiques graves !

1. Le rebond peut survenir quand la pointe ou l'extrémité du guide-chaîne entre en contact avec un objet pendant que la tronçonneuse est en mouvement. Cela risque de projeter le guide-chaîne vers le haut puis vers l'arrière à une vitesse fulgurante !
2. Si la chaîne se coince en haut du guide-chaîne, le guide-chaîne peut être repoussé rapidement vers l'utilisateur. La chaîne se coince quand le bois comprime la chaîne en mouvement.

Ne jamais se fier uniquement aux dispositifs de sécurité intégrés à la tronçonneuse. En tant qu'utilisateur d'une tronçonneuse, il est possible d'éviter accidents et blessures en respectant les mesures suivantes :

- Le facteur-surprise contribue aux accidents ! Comprendre en quoi consiste le mouvement de rebond permet de réduire ou d'éliminer le facteur de surprise.
- Enlever tous les objets pouvant obstruer l'aire d'utilisation avant d'utiliser la tronçonneuse. Enlever les troncs, les branches ou les objets qui risquent d'être percutés par l'extrémité du guide-chaîne au cours de l'utilisation.
- Tenir fermement la tronçonneuse en posant la main droite sur la poignée arrière et la main gauche sur la poignée avant, et bien encercler les poignées pendant le fonctionnement. Ne jamais lâcher prise : une prise ferme permet de réduire le rebond de l'outil, tout en gardant un bon contrôle de la tronçonneuse.
- Augmenter le régime de la tronçonneuse avant que la chaîne entre en contact avec la surface de travail et toujours maintenir un régime élevé pendant la coupe.
- Ne pas s'étirer outre mesure ni effectuer de coupe au-dessus du niveau des épaules.
- Suivre les consignes du fabricant pour l'affûtage et l'entretien de la chaîne.
- Utiliser seulement les combinaisons de guide et de chaîne de rechange recommandées par le fabricant.
- Ne jamais se tenir directement au-dessus de la tronçonneuse lors de la coupe !
- Utiliser une chaîne à faible rebond, munie de maillons spéciaux pour réduire le risque de rebond.

Autres consignes de sécurité relatives au rebond



AVERTISSEMENT !

- Ne jamais utiliser la tronçonneuse à une seule main ! L'utilisation de la tronçonneuse à une main peut entraîner une perte de contrôle de la tronçonneuse et exposer l'utilisateur et d'autres personnes à de graves blessures. Toujours tenir la tronçonneuse à deux mains.
- Porter des chaussures robustes, des vêtements ajustés, des gants de protection, des dispositifs de protection pour les yeux et les oreilles ainsi qu'un casque de protection pour utiliser la tronçonneuse.
- Ne laisser personne s'approcher de la tronçonneuse lors de son démarrage ou fonctionnement. Toujours tenir les observateurs et les animaux à distance de l'aire de travail.
- Ne jamais laisser de jeunes enfants ou des personnes qui n'ont pas lu le manuel d'utilisation utiliser l'appareil !
- Dégager l'aire d'utilisation de toute obstruction avant d'utiliser la tronçonneuse. Ne jamais procéder à la coupe tant que vous ne disposez pas d'appuis fermes et d'une échappatoire permettant d'éviter l'arbre lors de sa chute.
- Avant de démarrer la tronçonneuse, s'assurer que rien n'obstrue le mouvement de la chaîne.
- S'éloigner de la tronçonneuse lorsque le moteur est en marche !
- Arrêter le moteur avant de transporter la tronçonneuse. Toujours arrêter le moteur, orienter le guide-chaîne et la chaîne vers l'arrière et tenir le silencieux du moteur éloigné du corps pour transporter la tronçonneuse.
- Arrêter le moteur avant de déposer la tronçonneuse.
- Installer le protecteur de guide-chaîne approprié avant de transporter la tronçonneuse.
- Ne jamais utiliser la tronçonneuse en cas de fatigue, sous l'influence d'alcool, de drogues ou de toute autre substance qui pourrait nuire à la concentration ou au jugement de l'utilisateur.
- Ne jamais utiliser une tronçonneuse endommagée, incorrectement assemblée ou mal réglée.
- Ne pas utiliser la tronçonneuse si la chaîne continue de tourner une fois la gâchette d'accélération relâchée.
- Utiliser uniquement des pièces recommandées Shindaiwa pour procéder à la réparation ou à l'entretien de la tronçonneuse.
- Faire preuve de vigilance pour la coupe de branches arquées ! Une branche arquée risque d'effectuer un mouvement de retour soudain et d'entraîner une perte de contrôle de la tronçonneuse.
- Faire preuve de vigilance pour la coupe de buissons et de jeunes arbres ! Les branchages de faible diamètre risquent de se coincer dans la chaîne et d'être projetés en direction de l'utilisateur, ce qui peut entraîner la perte de contrôle de l'appareil.
- Utiliser la tronçonneuse uniquement dans une zone bien aérée. Les gaz d'échappement et les projections d'huile peuvent causer de graves blessures, voire mortelles.
- Garder les poignées de la tronçonneuse sèches, propres exemptes de graisse et d'essence.
- Ne jamais utiliser la tronçonneuse juché dans un arbre à moins d'avoir reçu la formation nécessaire !
- Ne pas procéder à l'entretien ou à la réparation de la tronçonneuse à moins d'avoir reçu la formation nécessaire et de disposer des outils appropriés !
- L'entretien inadéquat, l'utilisation de pièces de rechange non conformes ou le retrait des dispositifs de sécurité (p. ex., le frein de chaîne ou toute composante du frein) risque de causer des blessures graves.
- Toujours se tenir éloigné du couvercle d'embrayage d'une tronçonneuse en mouvement.
- Ne jamais utiliser une tronçonneuse dont le dispositif antivibratoire est endommagé ou manquant. L'exposition prolongée aux vibrations risque de causer des blessures aux mains et provoquer notamment des troubles vasculaires, osseux ou articulaires, neurologiques ou musculaires. Pour réduire le niveau de vibration autant que possible, remplacer immédiatement tout montage endommagé. Les montages durcis par le vieillissement ou par l'exposition aux éléments climatiques doivent également être remplacés.
- Toujours garder le pied ferme pendant l'utilisation de la tronçonneuse ! Il n'est pas recommandé d'utiliser des échelles et autres plates-formes temporaires car elles risquent de basculer.
- Ne pas utiliser cette tronçonneuse ni aucune autre tronçonneuse sans le silencieux.
- L'entretien de la tronçonneuse, sauf en ce qui concerne les pièces énumérées dans les consignes d'entretien du manuel d'utilisation, doit être intégralement effectué par un technicien qualifié Shindaiwa.
- Une exposition prolongée à un bruit excessif est source de fatigue, et peut provoquer des troubles auditifs. L'utilisation d'un dispositif de protection adéquat pour les oreilles permet de réduire ce risque potentiel.

Étiquettes de sécurité

IMPORTANT !

Étiquettes de consignes relatives au fonctionnement et à la sécurité : veiller à ce que les étiquettes informatives soient intactes et lisibles. Remplacer immédiatement toute étiquette manquante ou endommagée. De nouvelles étiquettes sont disponibles auprès du revendeur Shindaiwa.

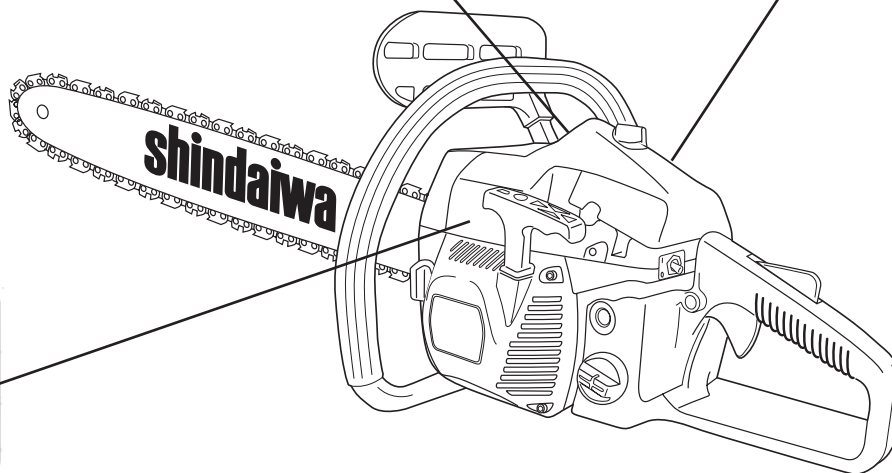
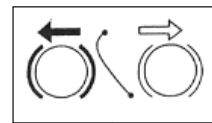

Réservoir d'huile de guide-chaîne et de la chaîne

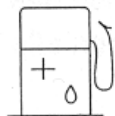

Réservoir à carburant



Réglage du carburateur
Régime de ralenti



Starter



Fonction de frein de chaîne



Description de l'appareil

IMPORTANT !

Les procédures d'utilisation décrites dans ce manuel visent à aider à tirer le maximum de l'appareil, et également à vous protéger (vous-même et les autres) contre les blessures. Ces procédures constituent uniquement des lignes directrices, et ne remplacent en aucun cas les autres mesures de sécurité et lois en vigueur dans la région. Pour toute question sur la tronçonneuse Shindaiwa ou pour toute clarification sur les informations contenues dans ce manuel, votre revendeur Shindaiwa se fera un plaisir de vous aider. Pour toute information complémentaire, contacter également Shindaiwa Inc. à l'adresse imprimée au verso du manuel.

Outils inclus

- Clé à bougie/hexagonale de 13 mm.



AVERTISSEMENT !
Ne pas apporter de modifications non approuvées à la tronçonneuse, au guide-chaîne ou à la chaîne !

IMPORTANT !

Les termes « gauche », « à gauche » et « vers la gauche »: « droite », « à droite » et « vers la droite » ; « avant » et « arrière » font référence à la direction telle que vue par l'opérateur lors d'une utilisation normale de l'appareil.

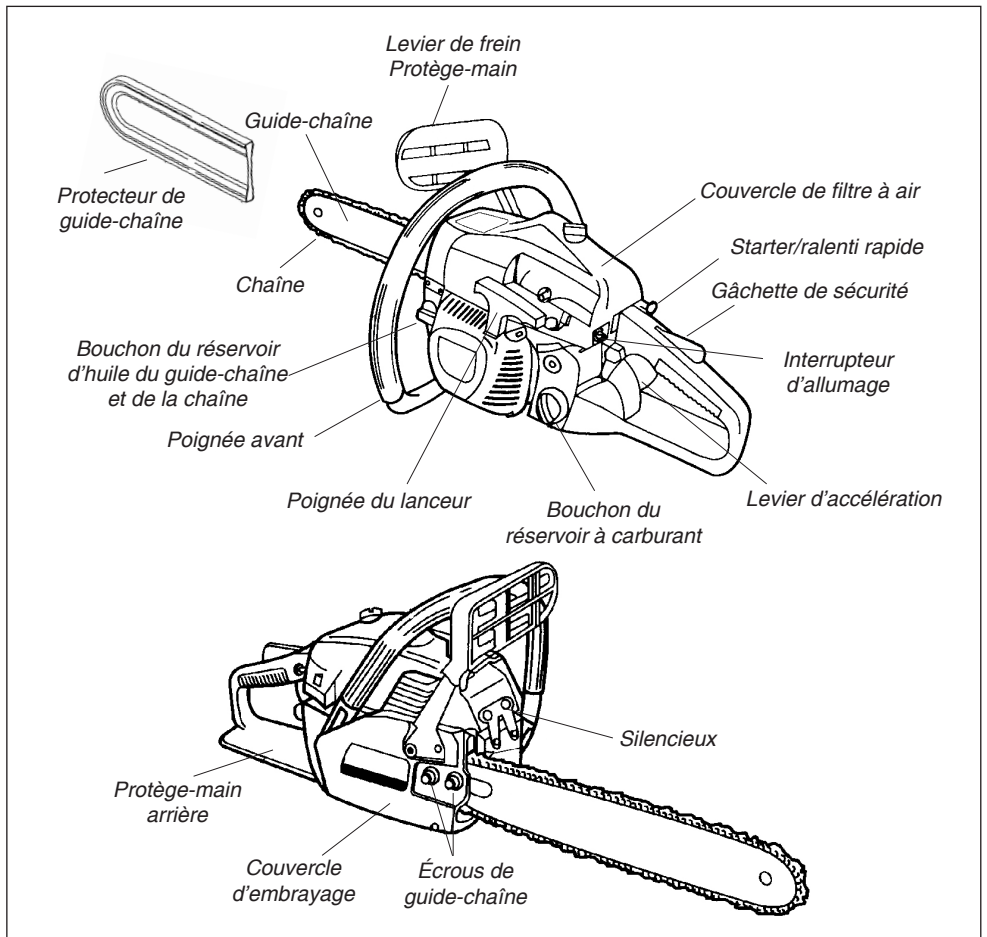

Caractéristiques techniques

N° de modèle	285s	352s
Cylindrée.....	28,5 cm ³	35,2 cm ³
Puissance maximum *1)	0,87 kW	1,3 kW
Régime moteur maximal recommandé *2)	12 000 min ⁻¹	13 000 min ⁻¹
Régime moteur recommandé au ralenti	3 000 min ⁻¹	3 000 min ⁻¹
Type de moteur	Moteur thermique à deux temps, à cylindre vertical	
Système de refroidissement	Air forcé	
Carburateur	Walbro WT 787	WT 789
Carburant	Mélange essence-huile 50:1 avec de l'huile Shindaiwa pour moteurs à deux temps	
Démarrage.....	Lanceur à rappel progressif	
Arrêt	Interrupteur à levier	
Allumage	Système d'allumage électronique	
Bougie	NGK BPMR7A	
Transmission	Automatique, embrayage centrifuge	
Poignée.....	Dispositifs antivibratoires sur les poignées avant et arrière	
Dispositifs de sécurité	Protège-main avant, protège-main arrière, gâchette de sécurité, frein de chaîne et arrêt de chaîne	
Lubrification de la chaîne.....	Huileur automatique (actionné par l'embrayage) entièrement réglable	
Huile de chaîne.....	Huile pour guide-chaîne et chaîne Shindaiwa Premium (ou équivalente)	
Nombre de dents de pignon	6	
Pas spécifié du pignon d'entraînement.....	3/8 po	
Capacité du réservoir à carburant.....	340 ml	400 ml
Capacité du réservoir d'huile.....	250 ml	250 ml
Poids (sans guide et chaîne)	4,2 kg	4,2 kg
Niveau de puissance acoustique.....	107 dB(A) *3)	111 dB(A) *6)
Niveau de pression acoustique.....	99 dB(A) *4)	102 dB(A) *6)
Niveau de vibration (poignée avant)	5,0 m/s ² *5)	4,3 m/s ² *7)
Niveau de vibration (poignée arrière)	5,7 m/s ² *5)	5,2 m/s ² *7)

*1) mesuré conformément à la norme ISO 7293

*2) avec guide et chaîne

*3) mesuré conformément à la norme ISO 9207

*4) mesuré conformément à la norme ISO 7182

*5) mesuré conformément à la norme ISO 7505

*6) mesuré conformément à la norme ISO 22868

*7) mesuré conformément à la norme ISO 22867

Installation et réglage du guide-chaîne et de la chaîne

REMARQUE :

Pour accroître la durée de vie de la chaîne, baigner la nouvelle chaîne ou la chaîne de remplacement dans de l'huile pendant une journée avant de l'installer.

IMPORTANT !

Désengager complètement le frein de chaîne avant de retirer ou d'installer le couvercle d'embrayage.

1. Utiliser la clé à bougie pour enlever les écrous du couvercle d'embrayage en tournant en sens des aiguilles d'une montre.
2. Enlever le couvercle d'embrayage.
3. Enlever et jeter l'entretoise utilisée pour l'emballage.
4. Placer le guide-chaîne sur les goujons du guide et le tendeur de chaîne.

MISE EN GARDE !

Aligner le guide-chaîne et le tendeur de chaîne comme indiqué, autrement le couvercle d'embrayage, le guide-chaîne, le tendeur de chaîne et/ou le carter de vilebrequin du moteur risquent d'être endommagés.



AVERTISSEMENT !

Les gouges de la chaîne sont très tranchantes. Toujours porter des gants pour les manipuler.

5. Installer la chaîne sur le pignon d'entraînement, puis aligner les maillons d'entraînement de la chaîne sur la rainure du guide-chaîne. S'assurer que les gouges sont orientées de manière adéquate, leur tranchant tourné vers le haut du guide-chaîne. En cas de difficulté d'installation de la chaîne ou si celle-ci semble trop serrée, voir l'étape 8.
6. Installer le couvercle d'embrayage sur les goujons du guide-chaîne, puis installer les écrous du guide et les serrer à la main.
7. Déposer la tronçonneuse sur une surface plane et soulever légèrement la pointe du guide-chaîne.



AVERTISSEMENT !

Ne jamais utiliser la tronçonneuse sans avoir installé le couvercle d'embrayage.

IMPORTANT !

Il est essentiel que la chaîne soit réglée correctement pour obtenir un rendement optimal, prolonger la durée de vie de l'appareil et assurer la sécurité de l'utilisateur. Toujours vérifier la tension de la chaîne avant de faire fonctionner la tronçonneuse.

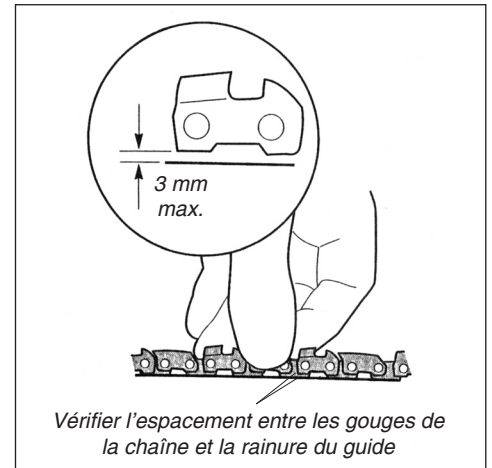
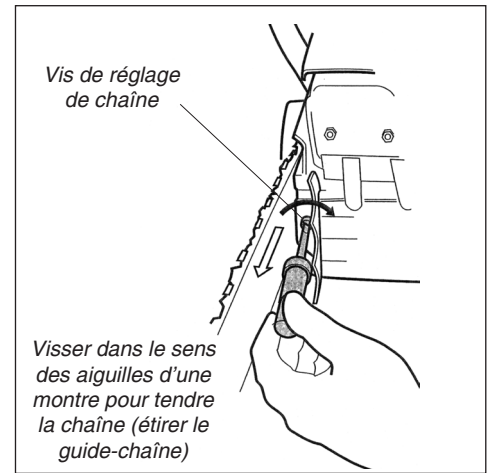
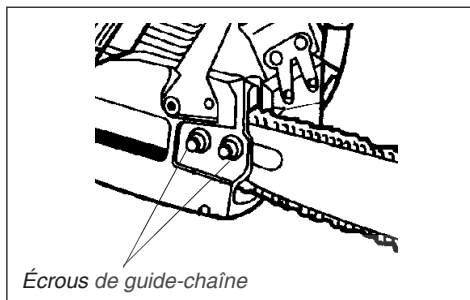
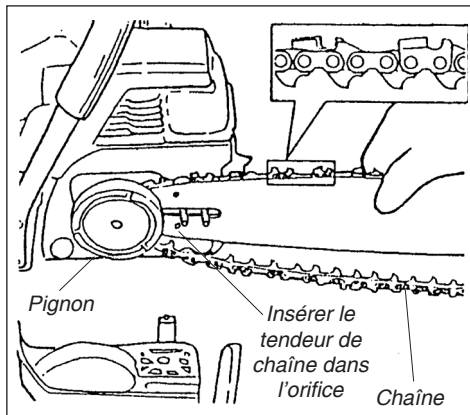
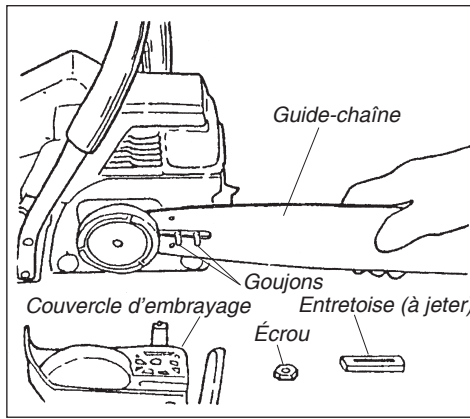

Réglage de la chaîne

1. Pour régler la tension de la chaîne sur le terrain : arrêter la tronçonneuse et laisser le guide-chaîne et la chaîne refroidir. Desserrer les deux écrous du guide-chaîne en effectuant un tour complet pour chacun, puis répéter les étapes 7 à 9. Ne jamais faire fonctionner la tronçonneuse lorsque la chaîne est desserrée.
8. Réglage de la tension de la chaîne :
 - Tourner la vis de tension de la chaîne en sens des aiguilles d'une montre pour tendre la chaîne.
 - Tourner la vis de tension de la chaîne en sens contraire des aiguilles d'une montre pour détendre la chaîne.
 - Tout en soulevant la pointe du guide-chaîne, serrer ou desserrer la vis de réglage jusqu'à ce que la chaîne au milieu et en dessous du guide-chaîne touche tout juste les rainures du guide.
9. Serrer les écrous du guide-chaîne. La tension de la chaîne est correcte lorsque la chaîne ne présente aucun mou en dessous du guide-chaîne mais peut néanmoins glisser librement.



AVERTISSEMENT !

Vérifier régulièrement la tension de la chaîne pendant le fonctionnement, notamment lorsqu'il s'agit d'une nouvelle chaîne. Une chaîne desserrée risque de sauter subitement du guide-chaîne et causer de graves blessures.

Combinaisons de guide et de chaîne recommandées

Type de chaîne		Windsor Pas de 3/8 po, épaisseur 0,050 po	
285s :	Guide-chaîne	30 cm, double protection Guide-chaîne à embout à pignon	35 cm, double protection Guide-chaîne à embout à pignon
352s :	Guide-chaîne	35 cm, double protection Guide-chaîne à embout à pignon	40 cm, double protection Guide-chaîne à embout à pignon

S'adresser au revendeur Shindaiwa pour se procurer des guides et chaînes de rechange.

Mélange de carburant/remplissage du réservoir



AVERTISSEMENT !

Réduire les risques d'incendie, de brûlures et de blessures.

- **ARRÊTER** le moteur avant de faire le plein.
- **TOUJOURS** laisser refroidir le moteur avant de faire le plein !
- **TOUJOURS** enlever le bouchon du réservoir lentement pour relâcher la pression accumulée.
- Éviter de trop remplir le réservoir et essuyer toute essence qui pourrait avoir débordé. Déplacer le moteur à au moins 3 mètres du lieu de remplissage, de la zone d'entreposage de carburant ou d'autres substances inflammables avant de le redémarrer.
- **TOUJOURS** vérifier qu'il n'y a pas de fuites de carburant avant chaque usage. À chaque remplissage, s'assurer que le carburant ne s'écoule pas du bouchon et/ou du réservoir à carburant. En cas de fuite apparente, cesser immédiatement d'utiliser l'appareil. Réparer toute fuite de carburant avant d'utiliser l'appareil.
- **NE JAMAIS** fumer ou allumer de feu à proximité du moteur ou d'une source de carburant !
- **NE JAMAIS** placer de matière inflammable à proximité du silencieux du moteur !
- **NE JAMAIS** utiliser le moteur sans silencieux, et sans que celui-ci ne fonctionne correctement.

IMPORTANT !

Les moteurs à deux temps et à haut rendement Shindaiwa sont conçus pour fonctionner avec de l'essence sans plomb mélangée à de l'huile pour moteur à deux temps selon un rapport de 50:1. L'utilisation d'un mélange de carburant selon un rapport inférieur à 50:1 (tel que 80:1 ou 100:1) peut endommager le moteur de façon irréversible.

1. Utiliser uniquement de l'essence sans plomb propre dont l'indice d'octane est égal ou supérieur à 87.
2. Mélanger l'essence avec de l'huile pour moteur à deux temps convenant à l'utilisation dans les moteurs à deux temps à haut rendement refroidis à l'air.

MISE EN GARDE !

- Certaines essences contiennent de l'alcool. Ne jamais utiliser une essence contenant plus de 10 % d'alcool par volume. Cela peut nuire aux propriétés lubrifiantes des mélanges d'huile pour moteur à deux temps, réduire la durée de vie du moteur et/ou entraîner une panne.
- Les mélanges d'huile génériques et certaines huiles pour moteurs hors-bord risquent de ne pas convenir à l'utilisation dans des moteurs à deux temps à haut rendement. Ne jamais les utiliser avec les moteurs Shindaiwa ! L'utilisation de mélanges d'huile non approuvés risque d'entraîner une accumulation excessive de dépôt de calamine, de réduire la durée de vie du moteur et/ou d'entraîner une panne.

Essence litres	Huile pour moteur à deux temps millilitres
2,5 l.....	50 ml
5 l.....	100 ml
10 l.....	200 ml
20 l.....	400 ml

3. Déposer la tronçonneuse sur une surface dure, le bouchon du réservoir à essence orienté vers le haut, et enlever tout copeau ou débris autour du bouchon du réservoir.
4. Enlever le bouchon du réservoir et verser le mélange de carburant sans impureté pour moteur à deux temps. Éviter de trop remplir le réservoir.
5. Nettoyer tout déversement de carburant et déplacer la tronçonneuse à au moins 3 mètres du lieu de remplissage avant de démarrer le moteur.

Huileur du guide/remplissage du réservoir

Recommandations relatives à l'huile

- Si possible, utiliser l'huile de première qualité Shindaiwa pour guide et chaîne.
- S'il est impossible d'utiliser de l'huile Shindaiwa, utiliser une huile de grade 30 de première qualité spécifiquement conçue pour la lubrification du guide et de la chaîne.
- Pour l'utilisation par temps froid, éclaircir l'huile du guide-chaîne en ajoutant une quantité égale de kérosène propre.

Remplissage du réservoir d'huile

- Déposer la tronçonneuse sur le côté, le couvercle d'embrayage orienté vers le bas, et enlever tout copeau ou débris autour du bouchon de réservoir.
- Enlever le bouchon réservoir à l'avant de la tronçonneuse.
- Remplir le réservoir avec de l'huile pour guide-chaîne et chaîne et remettre le bouchon.
- Essuyer tout déversement d'huile sur les poignées et les commandes avant de démarrer la tronçonneuse.

MISE EN GARDE !

Une lubrification adéquate est essentielle pour optimiser le rendement et la durée de vie de la pompe à huile, du guide-chaîne et de la chaîne de la tronçonneuse. Utiliser uniquement de l'huile de qualité conçue spécifiquement pour la lubrification de chaînes de tronçonneuse ! Ne jamais utiliser de l'huile sale ou de l'huile de récupération.

Réglage de la pompe à huile

La lubrification du guide-chaîne et de la chaîne s'effectue automatiquement grâce à une pompe à huile à débit réglable, activée par la rotation du tambour d'embrayage. Il est recommandé d'augmenter temporairement le débit pour la coupe de bois de feuillus ou de conifères de grand diamètre. Pour cela, procéder comme suit :

1. Arrêter le moteur et s'assurer que l'interrupteur d'arrêt est en position « Arrêt ».

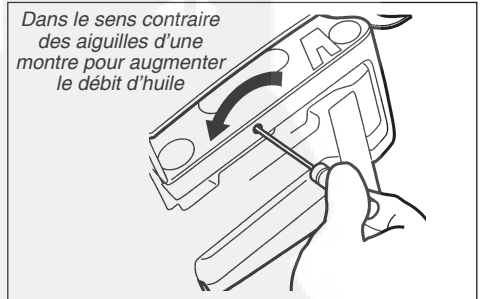

Dans le sens contraire des aiguilles d'une montre pour augmenter le débit d'huile

2. Déposer la tronçonneuse sur le côté, le couvercle d'embrayage orienté vers le haut.
3. À l'aide d'un tournevis, enfoncer et tourner la vis de réglage du débit.
 - Dans le sens des aiguilles d'une montre pour réduire la lubrification du guide et de la chaîne.
 - Dans le sens contraire des aiguilles d'une montre pour augmenter la lubrification du guide et de la chaîne.

Démarrage et arrêt du moteur



AVERTISSEMENT !

La tronçonneuse est munie d'une fonction de ralenti rapide pour faciliter le démarrage du moteur. Lorsque cette fonction est activée, la chaîne de la tronçonneuse se met à tourner dès que le moteur démarre. Une tronçonneuse en rotation peut causer des blessures graves. S'assurer que rien n'obstrue l'aire de travail avant de démarrer le moteur.

IMPORTANT !

La tronçonneuse est munie d'un système de verrouillage du levier d'accélération conçu pour empêcher tout actionnement involontaire du levier. Avec ce système, l'utilisateur doit d'abord appuyer sur la gâchette de sécurité, situé sur la poignée arrière, pour dégager le levier d'accélération de la position de ralenti du moteur.

Démarrage du moteur :

REMARQUE :

Le système d'allumage de ce moteur est commandé par un interrupteur « Marche/Arrêt » à deux positions (« I » pour marche et « O » pour arrêt) situé près de la poignée arrière.

1. Placer l'interrupteur d'allumage « Marche/Arrêt » en position de marche.
2. **MOTEUR FROID UNIQUEMENT :** fermer entièrement le starter en tirant sur la commande du starter (position entièrement sortie). Ce mouvement active automatiquement le réglage « ralenti rapide ».
3. **MOTEUR CHAUD :** tirer le starter afin de l'amener en position entièrement sortie, puis enfoncer entièrement la commande du starter. Ce mouvement active automatiquement le réglage « ralenti rapide ».

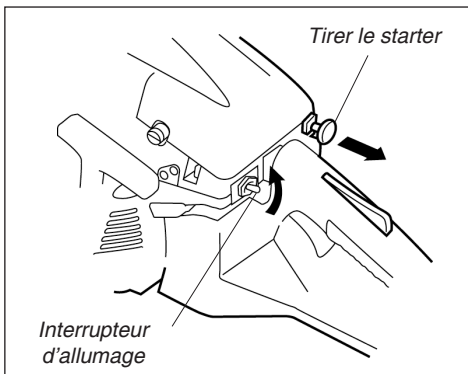

4. Déposer la tronçonneuse verticalement sur le sol.
5. Maintenir la tronçonneuse en plaçant le pied droit dans la poignée arrière et en saisissant fermement la poignée avant avec la main gauche.

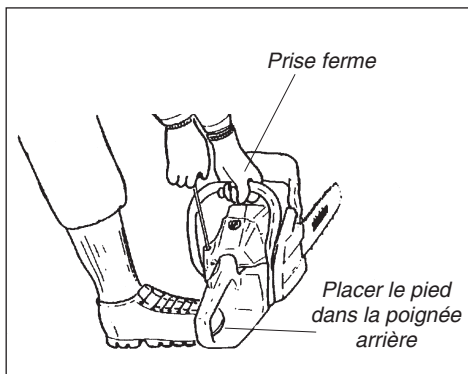

6. Saisir la corde de démarrage de la main droite, puis tirer lentement dessus jusqu'à ce que le démarreur s'engage.

MISE EN GARDE !

Une utilisation excessive peut endommager le lanceur à rappel.

■ **NE JAMAIS** tirer la corde de démarrage à rappel jusqu'au bout. Cela peut endommager le ressort du démarreur, la corde et/ou le démarreur.

■ **NE JAMAIS** relâcher la poignée du démarreur lorsque la corde est étendue. Toujours maintenir la poignée pendant le démarrage du moteur et relâcher la corde de démarrage lentement dans son logement à mesure que le ressort de rappel rétracte la corde.

7. Lorsque le démarreur s'engage, tirer la corde de démarrage vers le haut. Continuer jusqu'à ce que le moteur tente de démarrer ou démarre.
8. Au démarrage du moteur ou pendant la tentative de démarrage, enfoncer le starter. Si le moteur s'arrête, actionner le démarreur jusqu'à ce que le moteur redémarre, et enfoncer puis relâcher immédiatement le levier d'accélération pour désactiver le ralenti rapide.

REMARQUE :

Si le moteur ne démarre pas, répéter la procédure de démarrage en réglant la commande du starter de façon appropriée pour un moteur chaud ou froid. Si le moteur ne démarre toujours pas, consulter la section « Démarrage d'un moteur noyé ».

Arrêt du moteur :

1. Placer l'interrupteur d'allumage « Marche/Arrêt » en position d'arrêt. Si la tronçonneuse vient d'être utilisée, laisser le moteur tourner au ralenti pendant 1 à 2 minutes pour en stabiliser la température de fonctionnement avant de l'arrêter.

Démarrage d'un moteur noyé

Si le moteur ne démarre pas après plusieurs tentatives alors que le starter du carburateur est en position fermée (commande du starter complètement sortie), il est peut-être noyé. Procéder comme suit pour démarrer un moteur noyé :

1. Placer l'interrupteur d'allumage « Marche/Arrêt » en position d'arrêt.



AVERTISSEMENT !

Placer l'interrupteur d'allumage en position d'arrêt pour éviter tout risque d'inflammation du carburant et/ou de dégagement de vapeurs d'essence du moteur au cours de la procédure.

2. Enfoncer complètement la commande du starter pour ouvrir le starter.

Enlever la bougie

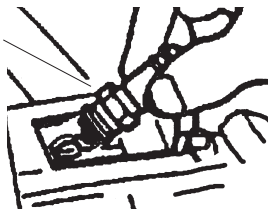

3. Enlever le couvercle d'accès à la bougie et débrancher le fil de la bougie. Enlever la bougie.
4. Inspecter la bougie pour détecter d'éventuels dommages ou une usure excessive, et la remplacer au besoin. Si l'électrode de la bougie est imbibée de carburant ou recouverte de dépôts de calamine, la nettoyer et en régler l'écartement. Pour plus d'informations sur la bougie, consulter la section « Entretien », page 14 de ce manuel.



AVERTISSEMENT !

Rester à l'écart de l'orifice de bougie. Tout excédent de carburant dans le moteur sera éjecté par cet orifice pendant l'actionnement du démarreur.

5. Une fois la bougie enlevée, la commande du starter enfoncée et l'interrupteur d'allumage mis en position d'arrêt, tirer à plusieurs reprises sur la corde de démarrage pour évacuer l'excédent de carburant du moteur jusqu'à ce qu'il n'y ait plus de carburant qui s'échappe de l'orifice de bougie.

Actionner le démarreur

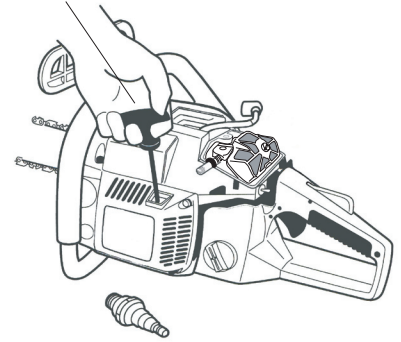

6. Remettre la bougie en place, en rebrancher le fil et installer le couvercle d'accès.
7. Consulter la section « Démarrage et arrêt du moteur » et suivre les consignes de démarrage d'un moteur chaud.
8. Si le moteur ne démarre toujours pas, consulter la section « Guide de dépannage ».

Réglage du carburateur



AVERTISSEMENT !

La chaîne se déplacera pendant le réglage du carburateur. Veiller à ce que le guide-chaîne et la chaîne ne puissent toucher aucun objet et qu'aucun observateur ou animal ne se trouve à proximité de la tronçonneuse lors du réglage du carburateur.

IMPORTANT !

Le rendement et la durée du moteur de la tronçonneuse sont conditionnés par la circulation d'air non vicié. Bien inspecter et nettoyer le filtre à air du moteur comme indiqué avant de régler le carburateur. Les procédures d'entretien du filtre à air de la tronçonneuse sont décrites à la page 14 de ce manuel.

Avant le démarrage de la tronçonneuse

1. Vérifier la tension de la chaîne et la régler au besoin (voir page 7).
2. S'assurer que le frein de chaîne est désengagé et que la chaîne peut tourner aisément.

Démarrage de la tronçonneuse

Démarrer la tronçonneuse et attendre que le moteur ait atteint la température de fonctionnement. Régler le carburateur avec la tronçonneuse sur une surface plane et le moteur en marche, comme suit :



AVERTISSEMENT !

La chaîne ne doit jamais tourner quand le moteur est au ralenti.

Réglage du ralenti

Tourner la vis de réglage du régime de ralenti dans le sens des aiguilles d'une montre permet d'élever le régime moteur, tandis que tourner cette vis dans le sens contraire des aiguilles d'une montre diminue le régime moteur. Lorsque cette vis est correctement réglée, le moteur doit fonctionner à un régime stable, et la chaîne de la tronçonneuse ne doit pas se déplacer, même légèrement. À l'aide d'un tachymètre, régler le régime de ralenti du moteur à 2 800-3 200 tr/min (min⁻¹). Sans tachymètre, diminuer le régime de ralenti jusqu'à ce que la chaîne cesse de se déplacer. S'il est impossible d'obtenir un ralenti du moteur qui arrête la chaîne lorsque le levier d'accélération est relâché, cesser

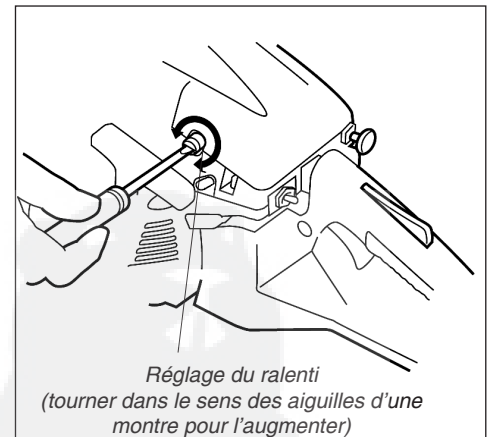

Réglage du ralenti
(tourner dans le sens des aiguilles d'une montre pour l'augmenter)

immédiatement d'utiliser la tronçonneuse et contacter un revendeur Shindaiwa pour obtenir de l'aide.

REMARQUE :

Les mélanges à bas régime et à haut régime des tronçonneuses 285s et 352s sont réglés en usine et ne peuvent pas être réglés sur le terrain.

MISE EN GARDE !

Faire fonctionner la tronçonneuse à plein régime pendant plus de 5 secondes à vide peut endommager le moteur.

Fonctionnement et entretien du frein de chaîne

Fonctionnement du frein de chaîne

La tronçonneuse est munie d'un frein de chaîne à double fonction conçu pour stopper tout mouvement de la chaîne en cas de rebond.



AVERTISSEMENT !

Le frein de chaîne est installé uniquement pour réduire le risque de blessures causées par un rebond de la lame. Il ne se substitue pas à une utilisation prudente.

IMPORTANT !

Le système du frein de chaîne des modèles 285s et 352s n'est pas ajustable ! Si le frein de chaîne n'arrête pas la chaîne dans l'une des étapes suivantes, **NE PAS UTILISER LA TRONÇONNEUSE !** La renvoyer au revendeur le plus proche pour la faire réparer.

IMPORTANT !

Relâcher le levier d'accélération dès que le frein de chaîne est activé !

- L'engagement du levier de frein applique la sangle de frein autour du tambour d'embrayage, ce qui arrête le mouvement de la chaîne.
- Le frein de chaîne est conçu pour s'engager dès que le levier de frein entre en contact avec la main de l'utilisateur ou en réponse aux effets d'inertie du rebond.
- Le frein de chaîne s'active également en poussant le levier de frein manuellement vers l'avant.

Pour relâcher (désengager) le frein de chaîne, tirer le levier de frein vers soi, vers la poignée avant, jusqu'à ce que l'on ressente une butée fixe.

Vérification du frein de chaîne



AVERTISSEMENT !

Le frein de chaîne doit s'engager et empêcher la chaîne de tourner dans le cadre des deux procédures de vérification suivantes. Au cours de l'une de ces procédures, si le frein de chaîne ne s'engage pas complètement et n'empêche pas la chaîne de tourner, **NE PAS UTILISER LA TRONÇONNEUSE !** La renvoyer au revendeur le plus proche pour la faire réparer.

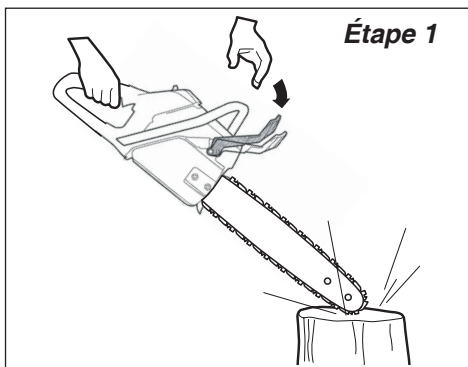

Étape 1

Étape 1 : Fonction du frein de chaîne à inertie (moteur arrêté)

Utiliser la procédure suivante pour s'assurer que le fonctionnement est correct :

1. Arrêter le moteur et s'assurer que l'interrupteur d'allumage est en position d'arrêt (« O »).
2. Tenir la tronçonneuse normalement, en posant la main droite sur la poignée arrière et la main gauche sur la poignée avant. Tout en maintenant la tronçonneuse à l'horizontale, tenir la pointe du guide-chaîne à environ 35 cm au-dessus d'un bloc de bois dur. Relâcher la poignée avant seulement et abaisser le guide-chaîne sur le bloc. Le levier du frein de chaîne doit bouger vers l'avant à la position 2 et activer le frein dès que la pointe touche le bloc de bois. Avec des gants, s'assurer que la chaîne reste immobile autour du guide-chaîne.

Étape 2 : Frein de chaîne manuel Fonction (moteur en marche)

Utiliser la procédure suivante pour s'assurer que le fonctionnement est correct :

1. Démarrer la tronçonneuse et attendre que le moteur ait atteint la température de fonctionnement.
2. Placer la tronçonneuse sur une surface plane stable et maintenir fermement la poignée arrière avec la main droite et le haut de la poignée avant avec la main gauche. Centrer la main gauche par rapport au protège-main avant.

3. Accélérer jusqu'au plein régime et, sans relâcher la poignée avant, glisser le poignet gauche vers l'avant contre le protège-main avant/levier du frein de chaîne de façon à pousser le levier de frein vers l'avant, jusqu'à ce que le frein de chaîne s'active (position 2). La chaîne doit s'arrêter immédiatement. Si la vérification de l'étape 1 ou 2 échoue, contacter un revendeur Shindaiwa autorisé pour faire effectuer les réparations.

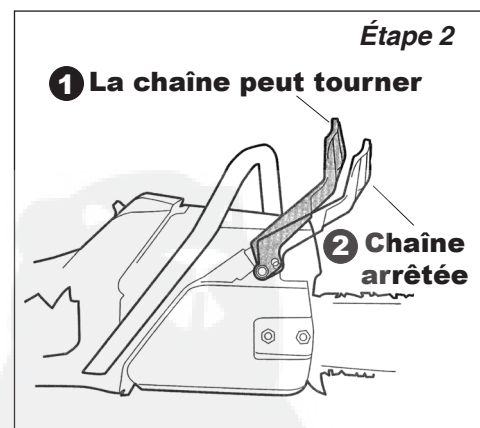

Étape 2

① La chaîne peut tourner

② Chaîne arrêtée

MISE EN GARDE !

Faire fonctionner la tronçonneuse à plein régime pendant plus de 5 secondes à vide peut endommager le moteur.

Entretien du frein de chaîne

MISE EN GARDE !

Ne jamais démarrer ou utiliser la tronçonneuse lorsque le frein de chaîne est activé.

- Nettoyer régulièrement le mécanisme du frein des poussières et débris.
- Si le frein de chaîne est endommagé ou usé et s'il n'engage pas et ne relâche pas complètement le tambour d'embrayage, retourner la tronçonneuse au revendeur pour la faire réparer.
- Ne jamais transporter la tronçonneuse par le levier de frein ! Toujours transporter la tronçonneuse en la tenant par la poignée avant.
- Toujours arrêter la tronçonneuse et désengager le frein de chaîne avant de retirer ou de remettre le couvercle d'embrayage !
- Ne jamais régler le carburateur lorsque le frein de chaîne est engagé !

Utilisation de la tronçonneuse

IMPORTANT !

Toujours faire tourner le moteur à plein régime pendant la coupe. Maintenir la chaîne affûtée et la laisser faire le travail. Toute pression exercée sur la tronçonneuse pendant la coupe en réduit le rendement et peut l'endommager du fait d'une surchauffe.

Porter des vêtements ajustés pour protéger vos bras et jambes. Ne pas porter de vêtements ou de bijoux qui pourraient facilement se coincer dans l'appareil ou les broussailles.



Arrêter la tronçonneuse avant de l'approcher ou de l'éloigner de l'aire de travail.

Porter un dispositif de protection pour les yeux et les oreilles comme une visière de protection ou des lunettes pendant l'utilisation de l'appareil, afin de se protéger des projections de sciure.

Toujours porter des gants pour utiliser la tronçonneuse.

Faire tourner le moteur à plein régime pendant la coupe et exercer uniquement la pression nécessaire pour maintenir le régime moteur entre 9 000 et 10 000 tr/min (min⁻¹).

S'assurer que rien n'obstrue l'aire de travail avant de procéder à la coupe.

Toujours porter un dispositif de protection des jambes (jambières) fabriqué dans un matériau résistant aux coupures, tel que du nylon balistique, recouvrant toute la partie comprise entre le haut des cuisses et le haut des bottes.

Porter des chaussures appropriées (bottes ou chaussures antidérapantes).

Garder le pied ferme (et ne pas s'étirer outre mesure) !

NE JAMAIS utiliser une tronçonneuse dont la chaîne est desserrée !

NE JAMAIS utiliser la tronçonneuse si des vis sont desserrées ou manquantes !

NE JAMAIS faire fonctionner la tronçonneuse si des pièces sont endommagées, desserrées ou manquantes !

Abattage d'arbres

Avant l'abattage

- Déterminer la direction de la chute du tronc en examinant les éléments suivants :
 - Forme et angle d'inclinaison de l'arbre.
 - Taille et forme/emplacement des branches.
 - Emplacement des arbres avoisinants et d'autres obstacles.
 - État de l'arbre (dommage, maladie, etc.)
 - Direction des vents dominants.
- Dégager une aire de travail sans obstruction autour de l'arbre. Toujours prêter attention à la présence de branches cassées ou mortes au-dessus de soi. Dégager un chemin d'évitement à environ 45° de la direction de chute.
- Avertir les autres travailleurs à proximité de vos intentions !

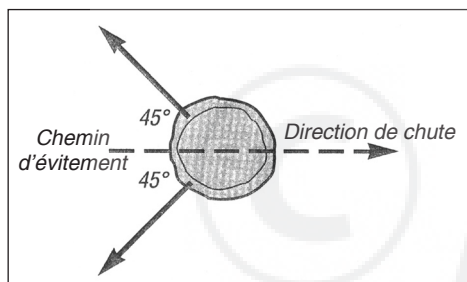

AVERTISSEMENT !

Les arbres malades, endommagés ou à l'équilibre précaire peuvent tomber soudainement au cours de l'abattage et doivent par conséquent être laissés à un abatteur expérimenté.

Abattage de petits arbres

(moins de 15 cm de diamètre)

- Déterminer la direction de la chute du tronc. En cas d'hésitation, suivre la procédure « Abattage d'arbres de grande taille » décrite dans la section suivante.

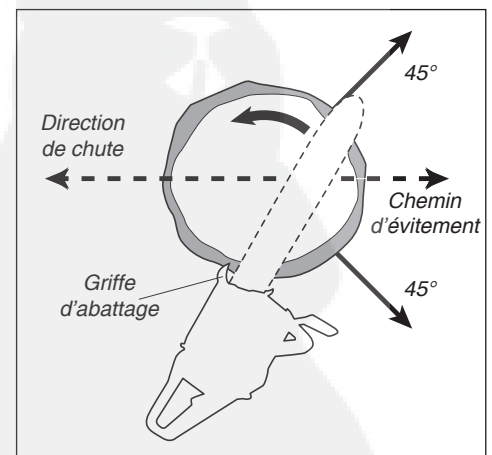

- Positionner la griffe d'abattage contre l'écorce de l'arbre, et commencer la coupe du tronc du côté opposé à la direction de chute. Pratiquer un seul trait d'abattage dans l'arbre.
- Lorsque l'arbre entame sa chute, arrêter le moteur et poser la tronçonneuse sur le sol.
- Quitter rapidement la zone par le chemin d'évitement.

Abattage d'arbres (suite)

Abattage d'arbres de grande taille

(plus de 15 cm de diamètre)

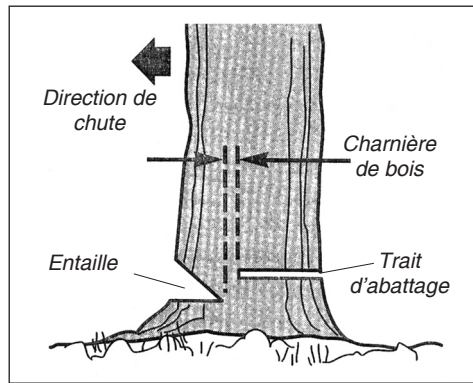

- Si l'arbre semble sain et bien enraciné, pratiquer d'abord une entaille du côté faisant face à la direction de chute souhaitée pour faciliter le suivi de la direction de chute.
- Après avoir pratiqué l'entaille, pratiquer le trait d'abattage légèrement plus haut, du côté opposé à la direction de chute souhaitée.
- Cette méthode consiste à créer une charnière robuste sur laquelle l'arbre pivote au moment de la chute.

1. Déterminer la direction de la chute du tronc.
2. Pratiquer un seul trait à un angle de 90° jusqu'à environ 1/3 du diamètre de l'arbre du côté de la direction de chute.
3. Du même côté de l'arbre et à un angle de 45° du premier trait, pratiquer un deuxième trait à l'oblique pour enlever une entaille de l'arbre comme indiqué.

Tronçonnage

AVERTISSEMENT ! Toujours couper le bois abattu en amont de l'arbre. Prendre garde au roulement ou au mouvement des troncs car ils risquent de causer des blessures. Le bois abattu risque de se déplacer ou de rouler subitement pendant l'abattage ou le transport.

Techniques

- Si le tronc est bien supporté, commencer la coupe du haut vers le bas du tronc, en un trait vertical. En maintenant le guide-chaîne parallèle au sol, couper droit en prenant garde de ne pas couper dans la terre.
- Lorsque l'on coupe un tronc abattu en sections (« tronçonnage »), il peut arriver que la section coupée coince le guide-chaîne. Pour éviter cela, placer un des deux coins de plastique ou de bois dans le trait de coupe, derrière le guide-chaîne.
- Pratiquer deux traits pour le tronçonnage de l'extrémité interne d'un tronc non soutenu.

AVERTISSEMENT ! Si aucune charnière de bois n'est créée pendant le trait d'abattage, le guide-chaîne risque de se coincer dans l'arbre et de modifier la direction de chute !

AVERTISSEMENT ! Toujours pratiquer le trait d'abattage parallèlement au trait du dessous. Un trait d'abattage à l'oblique risque de faire fendre l'arbre et de modifier la direction de chute.

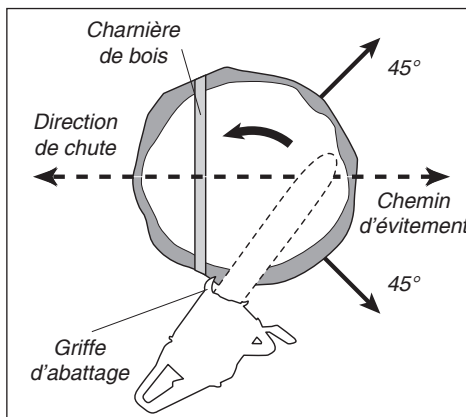

4. De l'autre côté de l'arbre, à environ 5 cm au-dessus du bas de l'entaille pratiquée aux étapes 1 à 3, positionner la griffe d'abattage immédiatement derrière la charnière d'abattage. Accélérer à plein régime et enfoncer lentement le guide-chaîne et la chaîne dans le tronc. S'assurer que l'arbre ne commence pas à se déplacer dans la direction opposée à la direction d'abattage prévue. Enfoncer un coin dans l'entaille dès que celle-ci est assez profonde.

1. Pratiquer un premier trait d'environ 1/3 du diamètre du tronc par le dessus.
2. Terminer la coupe en tronçonnant par-dessous pour rejoindre le premier trait.

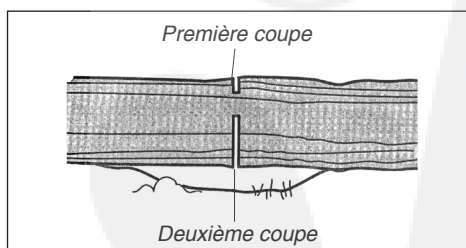

- Pratiquer deux traits pour le tronçonnage de l'extrémité externe d'un tronc non soutenu. Pratiquer un premier trait d'environ 1/3 du diamètre du tronc par le dessous, puis terminer la coupe en tronçonnant par le dessus (tronçonnage par-dessus) pour rejoindre le premier trait.

REMARQUE :

Si le trait d'abattage semble se refermer sur le guide-chaîne, insérer un des deux coins de plastique ou de bois à l'aide d'un maillet dans le trait derrière le guide.

5. Lorsque l'arbre entame sa chute, arrêter le moteur et poser la tronçonneuse sur le sol.
6. Quitter rapidement la zone par le chemin d'évitement.

Ébranchage

Habituellement, l'ébranchage d'un arbre debout s'effectue de la même manière que le tronçonnage, mais exige un troisième et dernier trait pour enlever le chicot de la branche.

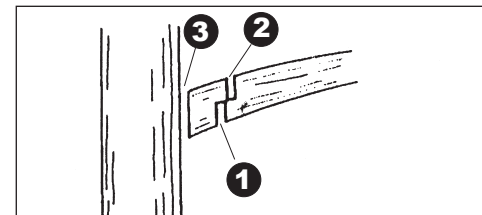

AVERTISSEMENT ! Le risque de rebond augmente lorsque l'on coupe à une hauteur ou dans une position incorrecte. Ne pas s'étirer outre mesure ni effectuer de coupe au-dessus du niveau des épaules.

REMARQUE :

La coupe en section de troncs ou branches non soutenus en commençant par un tronçonnage par dessous diminue le risque que le bois se fende pendant le tronçonnage.

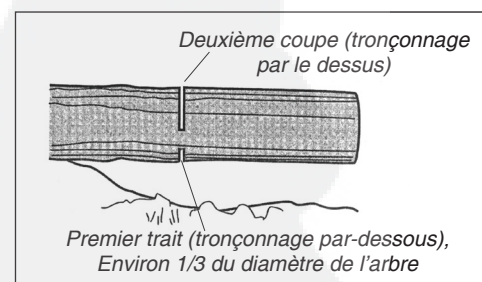

Entretien



AVERTISSEMENT !

Avant d'effectuer tout entretien de la tronçonneuse, arrêter le moteur et débrancher le fil de la bougie.

Entretien quotidien

1. Enlever toute accumulation de saleté ou de débris de la tronçonneuse, des ailettes du cylindre et de l'entrée d'air du système de refroidissement.
2. Vérifier la tronçonneuse pour détecter des fuites d'essence ou d'huile. Réparer selon le besoin.
3. Procéder à l'entretien du filtre à air.

■ Enlever le couvercle puis l'élément du filtre à air. S'assurer qu'aucun débris ne pénètre dans le carburateur ! Laver toutes les pièces avec de l'eau savonneuse et les sécher à l'aide d'un chiffon ou au jet avant de les réinstaller.

■ Installer l'élément du filtre à air dans la tronçonneuse.

4. Affûter et régler les chaînes comme indiqué.
5. Essuyer la rainure du guide-chaîne et le bouchon de réservoir, et vérifier si la rainure et l'extrémité du guide sont endommagées ou usées. Réparer ou remplacer toute pièce usée ou endommagée au besoin.
6. Inspecter le pignon d'entraînement.
7. Vérifier si la tronçonneuse est endommagée et s'il y a des pièces ou des vis manquantes ou desserrées. Réparer selon le besoin.

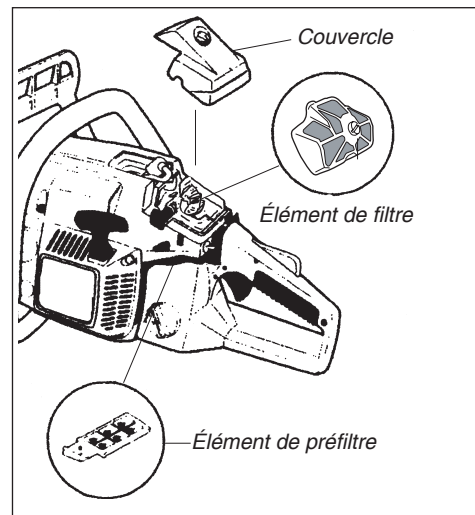

Entretien aux 10 à 15 heures

1. Enlever et nettoyer la bougie. Régler l'écartement de l'électrode de la bougie à 0,6 mm et réinstaller la bougie. Remplacer la bougie par une bougie NGK BPMR7A ou une bougie de gamme thermique équivalente si elle est usée ou endommagée.

MISE EN GARDE !

Éviter de laisser des copeaux ou d'autres débris pénétrer dans le cylindre. Avant d'enlever la bougie, bien nettoyer l'aire autour de la bougie et de la tête du cylindre.

2. Enlever le guide-chaîne et la chaîne. Bien vérifier si le pignon d'entraînement est endommagé ou usé et le remplacer au besoin. Vérifier si la rainure et l'extrémité du guide sont endommagées ou usées, et réparer ou remplacer les pièces selon le cas.

IMPORTANT !

Toujours remplacer le pignon d'entraînement et la chaîne en même temps. Pour gagner du temps, utiliser les 2 ou 3 mêmes chaînes quotidiennement. En cas d'usure, remplacer les chaînes et le pignon d'entraînement au même moment.

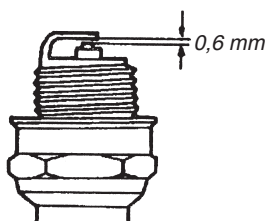

Entretien aux 40 à 50 heures

1. Remplacer la bougie par une bougie NGK BPMR7A (ou équivalent) en gardant un écartement de 0,6 mm.
2. Extraire le filtre à carburant du réservoir à carburant, puis enlever et remplacer l'élément du filtre. Avant de réinstaller le filtre, inspecter la conduite de carburant. Si elle est endommagée ou détériorée, ne pas utiliser la tronçonneuse tant que celle-ci n'a pas été inspectée par un technicien qualifié Shindaiwa.

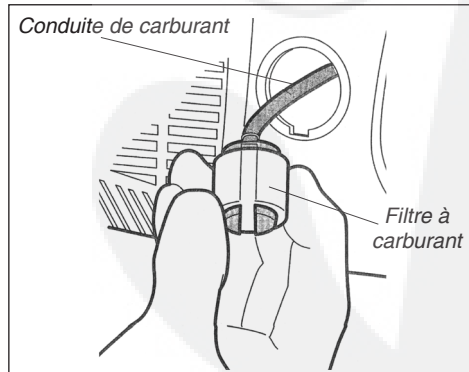

3. Extraire le filtre à carburant du réservoir à carburant, puis laver l'élément du filtre à l'aide d'un solvant adéquat. Si la conduite d'aspiration d'huile est endommagée ou détériorée, ne pas utiliser la tronçonneuse tant que celle-ci n'a pas été inspectée par un technicien qualifié Shindaiwa.

Remisage à long terme

(plus de 30 jours)

- Bien nettoyer l'extérieur de la tronçonneuse. Enlever les éclats et les débris de toute nature qui se sont accumulés sur les ailettes du cylindre et les passages de refroidissement.

MISE EN GARDE !

Ne jamais remiser la tronçonneuse s'il reste du carburant dans le réservoir, les conduites ou le carburateur. La garantie Shindaiwa ne couvre pas les dommages causés par du carburant éventé ou souillé !

- Vider le réservoir à carburant, puis nettoyer le carburateur et les conduites en faisant fonctionner la tronçonneuse jusqu'à ce que le réservoir se vide et que la tronçonneuse s'arrête.
- Vider entièrement le réservoir d'huile du guide.
- Enlever la bougie et verser environ 7 ml d'huile pour moteur à deux temps dans le cylindre, par l'orifice de la bougie. Avant de réinstaller la bougie, tirer lentement sur le lanceur à rappel à deux ou trois reprises pour enduire uniformément les parois du cylindre.
- Retirer, nettoyer et réinstaller l'élément de filtre à air comme indiqué dans la section « Entretien quotidien ».
- Réparer ou remplacer toute pièce endommagée selon le cas, puis remiser l'appareil dans un endroit propre et sec, exempt de poussières.
- Protéger la chaîne à l'aide d'un protecteur de chaîne.

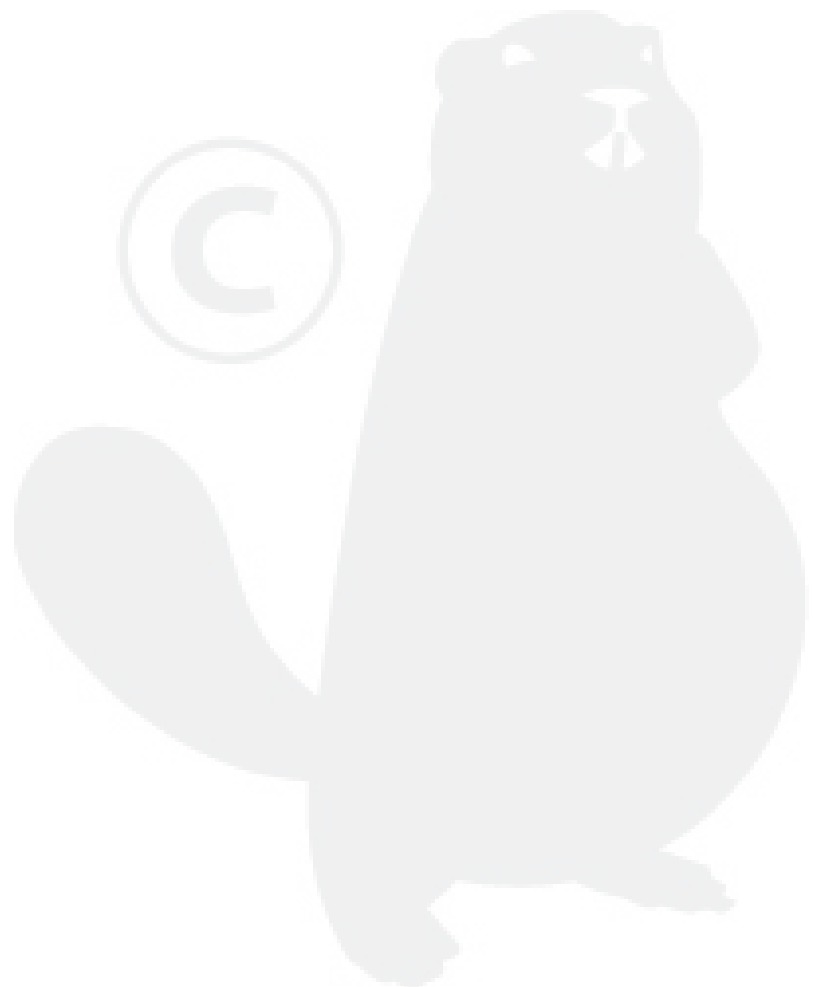

Performances de la chaîne de la tronçonneuse

Les performances de la tronçonneuse dépendent fortement de l'état de la chaîne.

Fonctionnement de la chaîne

Lorsque la chaîne pénètre dans le bois :

1. Le limiteur indique la profondeur de coupe de chaque gouge.
2. Le tranchant supérieur de la gouge mord dans le bois, fait osciller toute la gouge et le fait dévier du guide-chaîne.

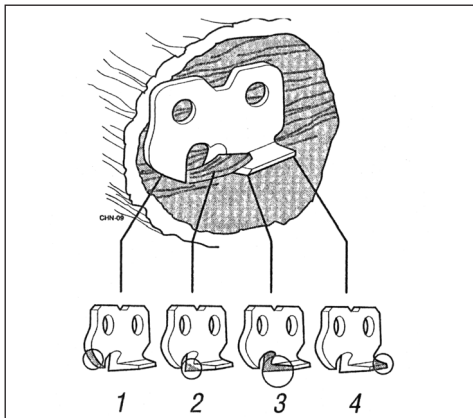

3. Le tranchant supérieur arrache le copeau de bois coupé.
4. Les copeaux sont projetés à l'arrière de la gouge.

IMPORTANT !

En réalité, ce sont surtout les côtés et les coins de chaque gouge qui effectuent la coupe.

Méthode d'affûtage

1. À l'aide d'une lime ronde appropriée, affûter toutes les gouges à un angle de 30°, comme indiqué.

IMPORTANT !

Limer toutes les gouges au même angle et à la même profondeur. Un affûtage irrégulier risque de causer des vibrations de la tronçonneuse ou des coupes irrégulières.

REMARQUE :

- Pour limer des angles uniformes, utiliser un guide du affûtage.
2. Une fois toutes les gouges affûtées, utiliser une jauge de profondeur pour mesurer la hauteur de chaque limiteur.
 3. Au besoin, utiliser une lime plate pour abaisser les limiteurs à la hauteur appropriée de 0,64 mm.
 4. Une fois que tous les limiteurs ont été réglés, utiliser une lime plate pour arrondir le tranchant supérieur de chaque limiteur jusqu'à sa courbe et son angle d'origine.

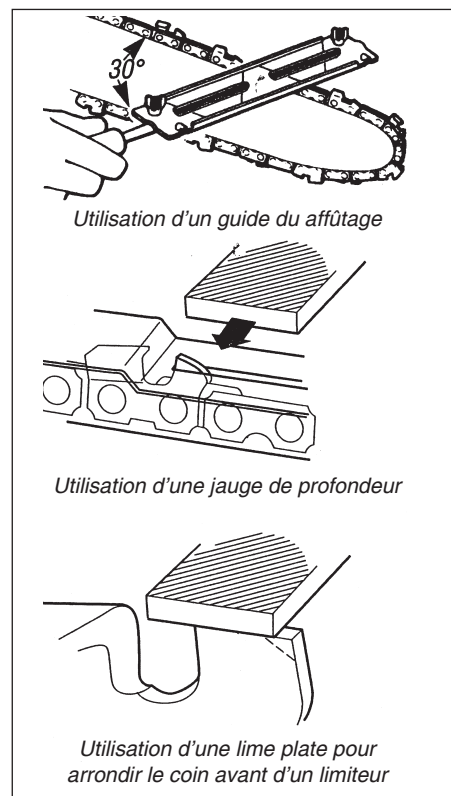

Technique d'affûtage correcte

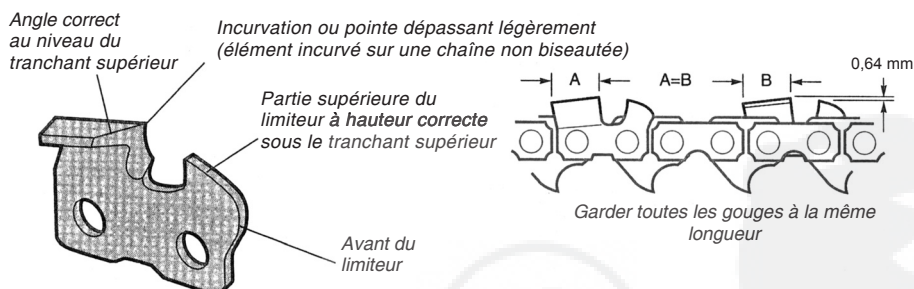

Problèmes d'affûtage

L'angle du tranchant supérieur est inférieur à l'angle recommandé

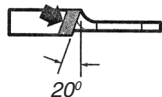

Cause
Lime utilisée à un angle inférieur à l'angle recommandé.

Résultat
Découpe lente. Nécessite un effort supplémentaire pour la coupe.

Solution
Affûter les gouges à l'angle recommandé.

L'angle du tranchant supérieur est supérieur à l'angle recommandé

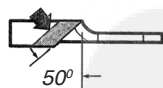

Cause
Lime utilisée à un angle supérieur à l'angle recommandé.

Résultat
L'angle de coupe est très tranchant mais la gouge s'é mousse rapidement. Coupe difficile et irrégulière.

Solution
Affûter les gouges à l'angle recommandé.

Guide de profondeur trop haut



Cause
Limiteur jamais affûté.

Résultat
Découpe lente. Forte pression requise pour que la tronçonneuse coupe. Provoque une usure excessive du talon de la gouge.

Solution
Réduire les guides à la hauteur recommandée.

Incurvation dans le tranchant latéral de la gouge



Cause
Limage trop bas ou lime trop petite.

Résultat
Coupe difficile. La chaîne se bloque dans le bois. Les gouges s'é moussent rapidement ou ne maintiennent aucun tranchant.

Solution
Contrôler la taille de la lime. Affûter les gouges à l'angle recommandé.

Bord de coupe arrondi



Cause
Limage trop élevé ou lime trop large.

Résultat
Les gouges pénètrent difficilement dans le bois. Coupe laborieuse. Forte pression requise pour que la tronçonneuse coupe. Cause une usure excessive du bas de la gouge.

Solution
Affûter les gouges à l'angle recommandé. Contrôler la taille de la lime.

Guide de profondeur trop bas



Cause
Réglage inapproprié du limiteur ou aucun limiteur utilisé.

Résultat
Coupe difficile. La chaîne se bloque dans le bois. La chaîne ne pénètre pas dans le bois. Usure excessive du talon de la gouge.

Solution
Si les limiteurs sont trop bas, la chaîne ne peut plus être entretenue.

Guide de dépannage

LE MOTEUR NE DÉMARRE PAS

Points à contrôler	Cause probable	Solution
Le moteur tourne-t-il bien ?	NON Lanceur à rappel défectueux. Liquide dans le carter de vilebrequin. Bris interne.	Consulter un revendeur agréé Shindaiwa.
OUI ↓		
Y a-t-il une bonne compression ?	NON Bougie desserrée. Usure excessive du cylindre, du piston, des segments.	Serrer et revérifier. Consulter un revendeur agréé Shindaiwa.
OUI ↓		
Le réservoir contient-il du carburant propre de grade approprié ?	NON Carburant souillé, éventé ou de mauvaise qualité ; mélange incorrect.	Remplir avec de l'essence sans plomb propre, dont l'indice d'octane à la pompe est égal ou supérieur à 87, mélangée avec de l'huile pour moteur à deux temps de première qualité Shindaiwa (ou une huile de première qualité équivalente) selon un rapport de 50:1.
OUI ↓		
Le carburant est-il visible dans le tuyau de renvoi lors de l'amorçage ?	NON Vérifier si le filtre à carburant et/ou l'orifice d'aération sont encrassés.	Remplacer le filtre à carburant ou le reniflard au besoin. Redémarrer.
OUI ↓		
Y a-t-il une étincelle à la borne du fil de bougie ?	NON Le commutateur se trouve sur la position « Arrêt » (« 0 »). Mauvaise mise à la masse. Allumage défectueux.	Placer le commutateur en position de marche (« I ») et redémarrer. Consulter un revendeur agréé Shindaiwa.
OUI ↓		
Vérifier la bougie.	Si la bougie est humide, il y a peut-être un excédent de carburant dans le cylindre. La bougie peut être encrassée ou mal ajustée. La bougie peut être brisée ou de catégorie inappropriée.	Lancer le moteur sans la bougie, remettre la bougie en place et redémarrer. Nettoyer et régler l'écartement de la bougie à 0,6 mm. Redémarrer. Remplacer la bougie par une bougie NGK BPMR7A. Redémarrer.

PUISSANCE INSUFFISANTE

Points à contrôler	Cause probable	Solution
Le moteur surchauffe-t-il ?	Utilisation abusive de l'appareil. Le mélange du carburateur est trop pauvre. Rapport huile/essence inapproprié. Ventilateur, boîtier de ventilation, ailettes du cylindre sales ou endommagés. Dépôts de calamine sur le piston ou dans le silencieux.	Ralentir le régime de coupe. Consulter un revendeur agréé Shindaiwa. Remplir avec de l'essence sans plomb propre, dont l'indice d'octane à la pompe est égal ou supérieur à 87, mélangée avec de l'huile pour moteur à deux temps de première qualité Shindaiwa (ou une huile de première qualité équivalente) selon un rapport de 50:1. Nettoyer, réparer ou remplacer selon le cas. Consulter un revendeur agréé Shindaiwa.
Le moteur fonctionne de façon brusque à tous les régimes. Présence éventuelle de fumée d'échappement noire et/ou de carburant non brûlé à l'échappement.	Filtre à air obstrué. Bougie desserrée ou endommagée. Fuite d'air ou conduite de carburant obstruée. Eau dans le carburant. Grippage du piston. Carburateur et/ou diaphragme défectueux.	Nettoyer ou remplacer le filtre à air. Resserrer ou remplacer la bougie par une bougie NGK BPMR7A. Redémarrer. Réparer ou remplacer le filtre et/ou la conduite de carburant. Remplir avec un mélange huile/essence récent. Consulter un revendeur agréé Shindaiwa.
Le moteur cogne.	Surchauffe. Carburant inapproprié. Dépôts de calamine dans la chambre de combustion.	Voir ci-dessus. Vérifier l'indice d'octane, vérifier si l'essence contient de l'alcool. Remplir selon le besoin. Consulter un revendeur agréé Shindaiwa.

AUTRES PROBLÈMES

Problème	Cause probable	Solution
Faible accélération.	<ul style="list-style-type: none"> Filtre à air obstrué. Filtre à carburant obstrué. Frein de chaîne engagé. Mélange carburant/air pauvre. Régime de ralenti trop bas. 	<ul style="list-style-type: none"> Nettoyer ou remplacer le filtre à air. Remplacer le filtre à carburant. Inspecter et/ou tester le frein. Consulter un revendeur agréé Shindaiwa. Consulter un revendeur agréé Shindaiwa. Régler : 3 000 tr/min (min⁻¹).
Le moteur s'arrête brusquement.	<ul style="list-style-type: none"> Commutateur en position d'arrêt. Réservoir à carburant vide. Filtre à carburant obstrué. Eau dans le carburant. Bougie court-circuitée ou mauvaise connexion. Échec d'allumage. Grippage du piston. 	<ul style="list-style-type: none"> Remettre le contact et redémarrer. Faire le plein. Voir page 8. Remplacer le filtre à carburant. Vidanger le réservoir et faire le plein avec du carburant propre. Voir page 8. Nettoyer ou remplacer la bougie par une bougie NGK BPMR7A. Resserrer la borne. Remplacer le système d'allumage. Consulter un revendeur agréé Shindaiwa.
Moteur difficile à arrêter.	<ul style="list-style-type: none"> Fil de masse (d'arrêt) débranché ou commutateur défectueux. Bougie inappropriée entraînant une surchauffe. Surchauffe du moteur. 	<ul style="list-style-type: none"> Vérifier et remplacer au besoin. Remplacer la bougie par une bougie NGK BPMR7A. Laisser refroidir le moteur en le laissant tourner au ralenti.
La chaîne tourne lorsque le moteur est au ralenti.	<ul style="list-style-type: none"> Régime de ralenti trop élevé. Ressort d'embrayage cassé ou sabot d'embrayage usé. 	<ul style="list-style-type: none"> Régler le ralenti : 3 000 tr/min (min⁻¹). Remplacer le ressort/les masselottes au besoin et vérifier la vitesse de ralenti.
Vibration excessive.	<ul style="list-style-type: none"> Pignon, chaîne ou guide déformé ou endommagé. Vilebrequin tordu. 	<ul style="list-style-type: none"> Inspecter et réinstaller les composants de la chaîne comme indiqué. Consulter un revendeur agréé Shindaiwa.



DÉCLARATION DE CONFORMITÉ

Par le présent document, nous déclarons que la tronçonneuse à moteur Shindaiwa,
Modèle E300 (285S/EC1),

est conforme aux exigences suivantes :

Directives du Conseil :

89/336/EEC modifiée

98/37/EC modifiée

2000/14/EC modifiée

Standard :

2004/26/EC modifiée

EN 292 parties 1&2

ISO 11681-1

CISPR 12

Niveau sonore mesuré : 109 dB(A)

Niveau sonore garanti : 110 dB(A)

Organisme notifié :

Lloyd's Register, 71 Fenchurch Street, Londres EC3M 4BS Royaume-Uni

N° de stock : 0038/MCY/MUM/0510039/1

Documentation technique conservée par :

K. Maeda Responsable de division

Division Recherche et Développement

Shindaiwa Kogyo Co., Ltd.

Siège social : 6-2-11, Ozuka-Nishi, Asaminami-ku,

Hiroshima, 731-3167, Japon

TÉL : 81-82-849-2003, FAX : 81-82-849-2482

7 Juillet, 2005



T. Yoshitomi

Responsable de division

Division Assurance Qualité

Shindaiwa Kogyo Co., Ltd.

Siège social : 6-2-11, Ozuka-Nishi, Asaminami-ku,

Hiroshima, 731-3167, Japon

TÉL : 81-82-849-2206, FAX : 81-82-849-2481

DÉCLARATION DE CONFORMITÉ

Par le présent document, nous déclarons que la tronçonneuse à moteur Shindaiwa,
Modèle E352 (352S/EC1),

est conforme aux exigences suivantes :

Directives du Conseil :

89/336/EEC modifiée

98/37/EC modifiée

2000/14/EC modifiée

Standard :

2004/26/EC modifiée

EN 292 parties 1&2

ISO 11681-1

CISPR 12

Niveau sonore mesuré : 113 dB(A)

Niveau sonore garanti : 114 dB(A)

Organisme notifié :

Lloyd's Register, 71 Fenchurch Street, Londres EC3M 4BS Royaume-Uni

N° de stock : 0038/MCY/MUM/0510045/1

Documentation technique conservée par :

K. Maeda Responsable de division

Division Recherche et Développement

Shindaiwa Kogyo Co., Ltd.

Siège social : 6-2-11, Ozuka-Nishi, Asaminami-ku,

Hiroshima, 731-3167, Japon

TÉL : 81-82-849-2003, FAX : 81-82-849-2482

22 Août, 2005



T. Yoshitomi

Responsable de division

Division Assurance Qualité

Shindaiwa Kogyo Co., Ltd.

Siège social : 6-2-11, Ozuka-Nishi, Asaminami-ku,

Hiroshima, 731-3167, Japon

TÉL : 81-82-849-2206, FAX : 81-82-849-2481

NOTES



NOTES



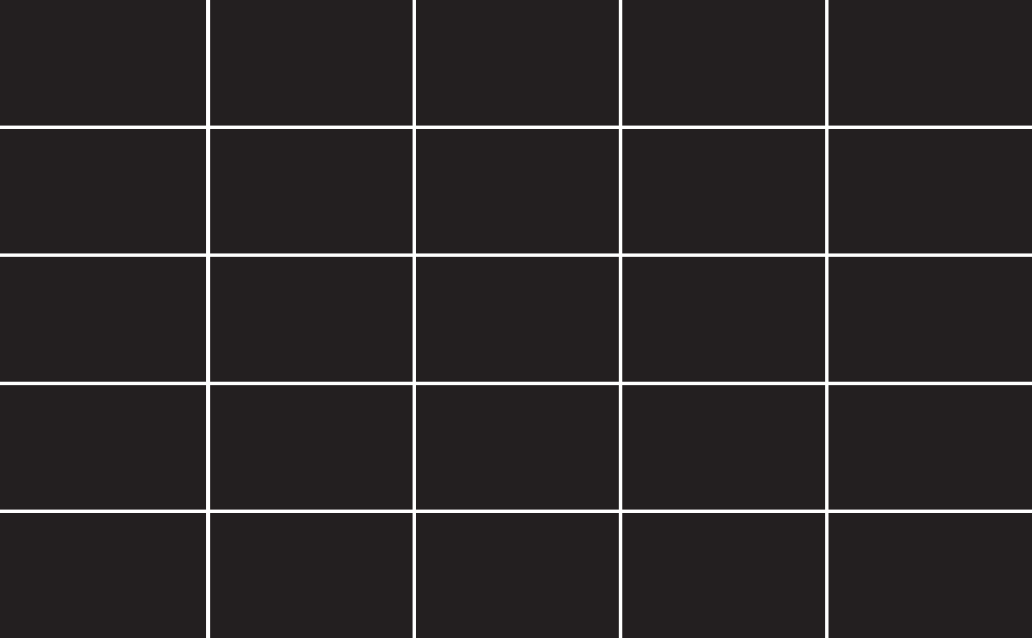

shindaiwa

Shindaiwa Inc.
11975 S.W. Herman Rd.
Tualatin, Oregon 97062 États-Unis
Telephone : 503 692-3070
Télécopieur : 503 692-6696
www.shindaiwa.com

Shindaiwa Kogyo Co., Ltd.
Siège social :
6-2-11, Ozuka-Nishi
Asaminami-ku, Hiroshima
731-3167, Japon
Téléphone : 81-82-849-2220
Télécopieur : 81-82-849-2481

© 2005 Shindaiwa, Inc.
Numéro de référence 81253
Révision 9/05

Shindaiwa est une marque déposée de Shindaiwa, Inc.
Les caractéristiques techniques sont susceptibles d'être modifiées
sans préavis.

