

shindaiwa

Gebruiksaanwijzing

**300S
377**

Kettingzagen



INHOUD

Veiligheidsvoorschriften	2
Benaming van de belangrijkste onderdelen	5
Technische gegevens	6
Montage van de zaaggeleider en zaagketting	7
Kettingspanning	8
Brandstof en kettingsmeerolie	9
Automatische kettingsmering	9
Starten	10
Carburateurafstelling model 300	12
Carburateurafstelling model 360	12
Kettingrem	13
Werken met de motorzaag	14
Onderhoud	16
Zaagketting	18

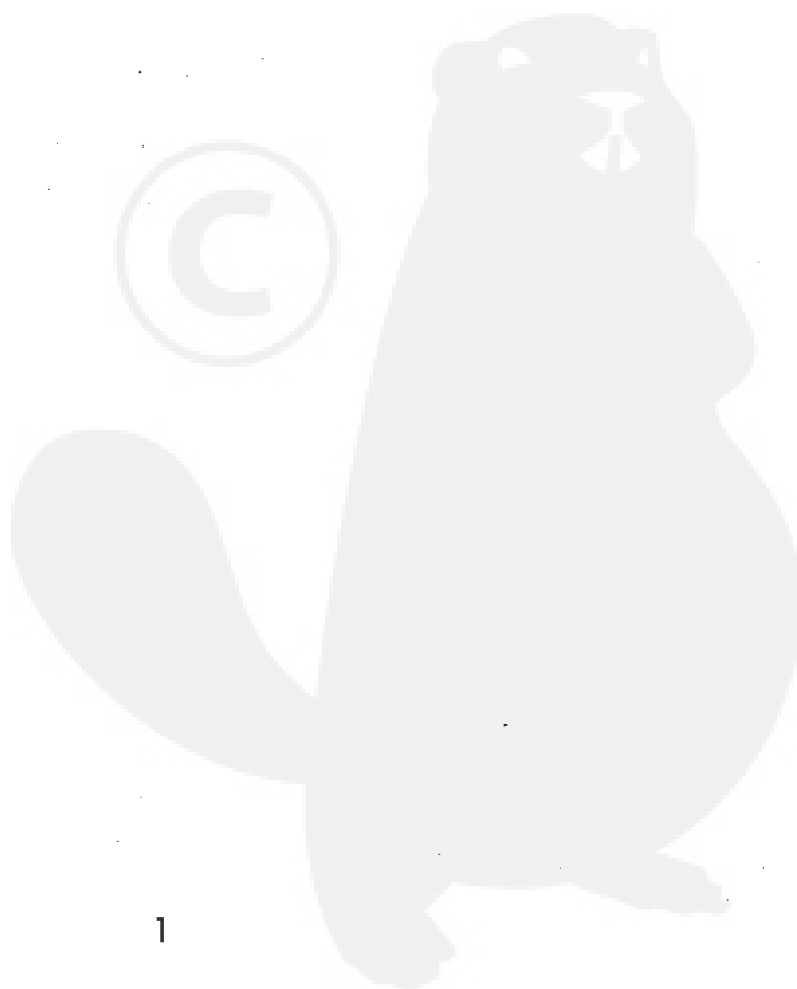

VEILIGHEIDSVOORSCHRIFTEN

1. ALGEMENE VOORSCHRIFTEN

Kinderen mogen geen motorzagen bedienen.

Uitgezonderd zijn jongeren ouder dan 16 jaar welke voor beroepsondericht motorzagen moeten gebruiken.

Voordat de motorzaag voor de eerste keer in gebruik genomen wordt moet deze door de verkoper of een ter zake kundig iemand gedemonstreerd worden.

Leen uw motorzaag alleen uit aan iemand die met dit soort gereedschap vertrouwd is. Deze handleiding meegeven als de machine wordt uitgeleend!

2. KLEDING EN VERDERE UITRUSTING

Tijdens het werken met een motorzaag is het gebruik van speciale kleding en uitrusting noodzakelijk.

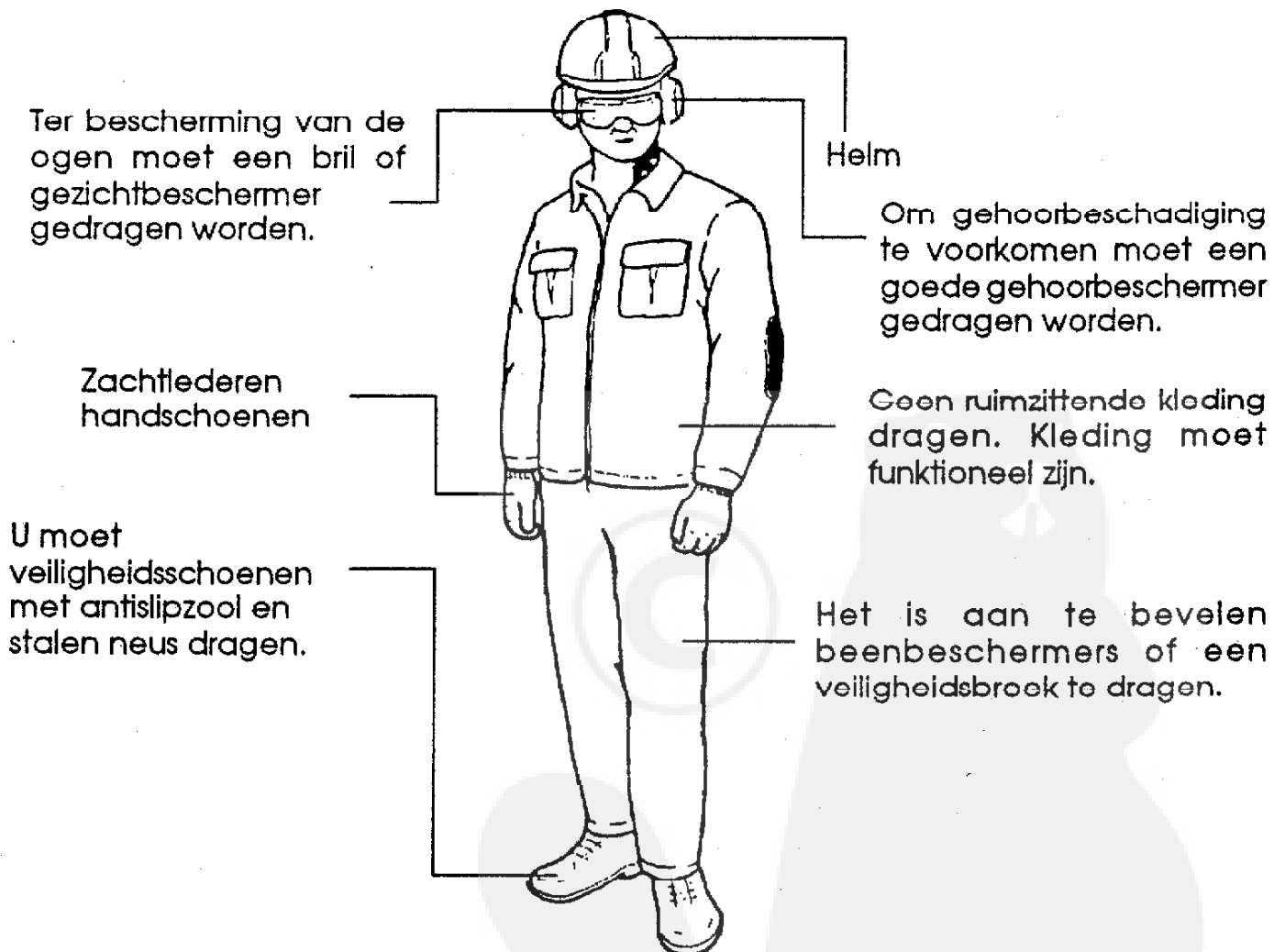

3. LICHAAMSGESTELDHEID

Gebruik alleen een motorzaag als u gezond en fit bent.

Bij vermoeidheidsverschijnselen onmiddellijk pauzeren. Het is verboden onder invloed van alcohol een motorzaag te gebruiken.

4. VUUR

De motorzaag mag alleen in de buitenlucht volgetankt worden. Tijdens het tanken mag de motor niet draaien.

Niet roken en voldoende afstand houden van open vuur. U moet erop letten dat u geen benzine op uw kleding morst.

Indien dit onverhoopt toch gebeurt moet direct van kleding gewisseld worden.

Indien noodzakelijk moet ook de motorzaag gereinigd worden.

Licht ontvlambaar materiaal niet in de buurt van de hete uitlaat brengen!

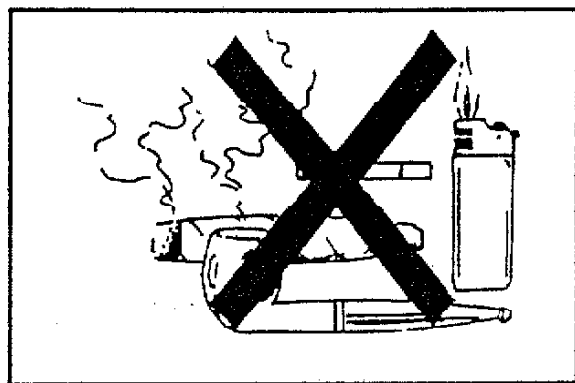

5. TRANSPORT

Tijdens het transport van de machine, ook voor korte afstanden, moet de motor afgezet worden en moet de kettingbeschermhoes aangebracht worden.

De motorzaag mag alleen aan de handgreep getransporteerd worden. De zaaggeleider moet naar achter wijzen en de hete uitlaat moet van het lichaam af gedragen worden.

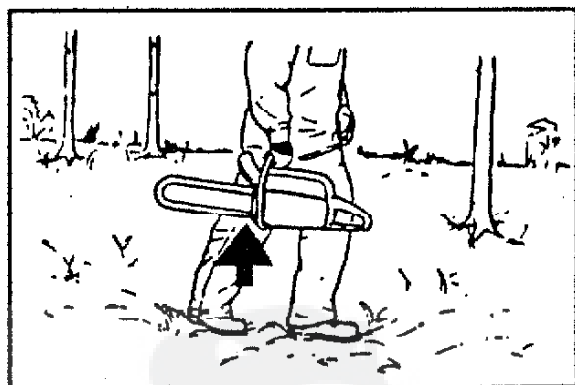

6. STARTEN

Overtuig u voor het starten of de machine bedrijfsklaar is. Het is zeer belangrijk dat de zaagketting op de juiste spanning is afgesteld en de zaaggeleider korrekt gemanteeld is.

Gashandel, kortsluitschakelaar en kettingrem moeten storingvrij functioneren. Bij het controleren van de kettingspanning, bij het nastellen of verwisselen van de ketting en bij het opheffen van steringen moet de motor worden afgezet.

Er mogen uitsluitend originele Shindaiwa onderdelen gebruikt worden. Zaaggeleider, ketting en kettingwiel moeten bij elkaar en bij de motorzaag passen.

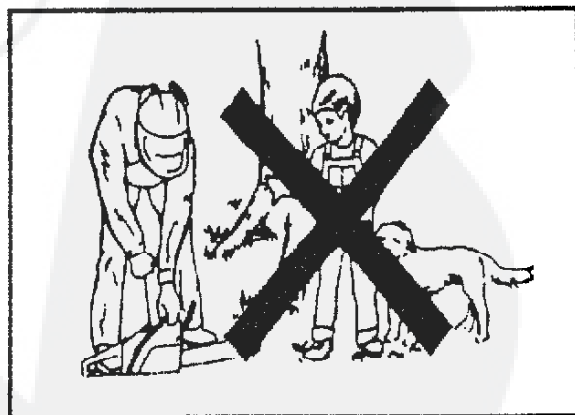

Voor het starten moet men zich ervan vergewissen dat zich geen andere personen in het start en werkgebied bevinden. Let u vooral op kinderen!!

7. TIJDENS HET WERKEN MET DE MOTORZAAG

Tijdens het gebruik moet de motorzaag met beide handen stevig worden vastgehouden. Alleen op deze wijze kan de machine onder alle omstandigheden veilig gebruikt worden. U moet bijzonder voorzichtig zijn bij nat weer (uitglijden!).

U moet er op letten dat zich geen lichaamsdelen in het zaagbereik bevinden.

Uitsluitend bij daglicht en goed zicht werken.

De motorzaag nooit met gedemonteerde uitlaat gebruiken. De machine zodanig gebruiken dat er geen uitlaatgassen ingeademd kunnen worden. Nooit in afgesloten ruimtes starten of zagen.

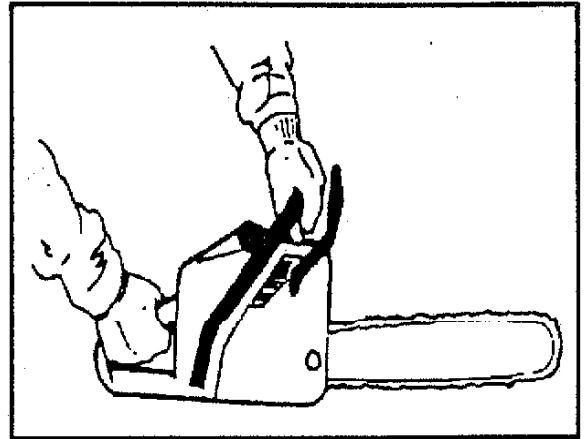

8. TERUGSLAG VAN DE MOTORZAAG

Het plotseling terug en omhoogslaan van de motorzaag (kick back) kan ernstig letsel tot gevolg hebben. Dit laat zich door rustig en met beleid werken als volgt vermijden:

- De motorzaag altijd met beide handen stevig vasthouden en uitsluitend met "volgas" werken.
- Niet met de punt van de zaaggeleider zagen.
- Niet voorovergebogen zagen en in geen geval boven schouderhoogte zagen.
- Alleen met een goed afgestelde en scherpe ketting zagen
- Bij dunne stammen, opslag en laag onderhout bijzonder voorzichtig zijn. De ketting kan onder deze omstandigheden gemakkelijk vastlopen.
- Kerven alleen toepassen wanneer u met deze techniek goed vertrouwd bent.

BENAMING VAN DE BELANGRIJKSTE ONDERDELEN

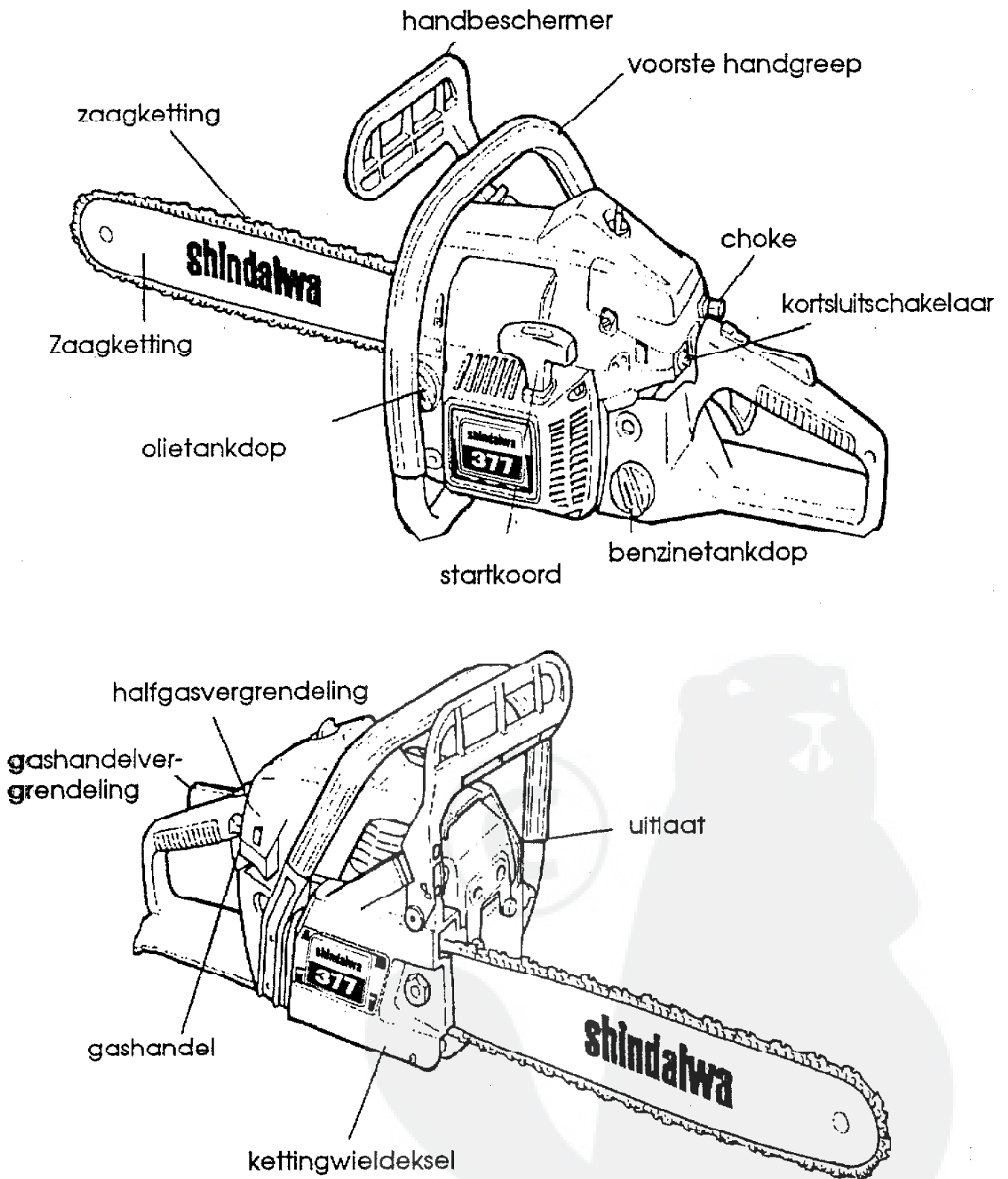

De tekeningen betreffen zowel het Shindaiwa model 300 als model 360.

TECHNISCHE GEGEVENS

TYPE	300S	377
Motor	SHINDAIWA EENCYLINDER TWEETAKT MOTOR	
Boring	36 mm	40
Slag	28 mm	28
Cylinderinhoud	28,5 cm ³ (36x28)	37,7 cm ³ (40x30)
Vermogen	1,1 Kw/1,5 PK	1,9 Kw/2,5 PK
Max toelaarbaar toerental met blad en ketting	13.500 T/min	
Ontsteking	electronisch gestuurde magneetontsteking	
Bougies	Champion CJ-6Y	Champion CJ-6Y
Carburateur	"All position" met geïntegreerde brandstofpomp	
Inhoud benzinetank	0,34 Ltr	0,4 ltr
Benzine/Olie mengsel	1:40 bij gebruik van normale benzine	
Kettingsmering	Volautomatische instelbare oliepomp	
Inhoud olietank	0,25 ltr	0,25 ltr
Gewicht zonder blad/ketting	4,1 kg	4,2 kg
Zaaggeleider en ketting	30 - 35 en 40 CM. 3/8 Oregon 91 SG Groefbreedte 1,3 mm	33 - 38 en 40 CM. 0.325 Oregon 21BP Groefbreedte 1,5 mm

DE MONTAGE VAN DE ZAAGGELEIDER EN ZAAGKETING

1. Voor het monteren van de zaaggeleider moet het kettingwieldeksel en het zich tussen dit deksel en het motorhuis bevindende plastic afstandsblokje (alleen voor transport benodigd) verwijderd worden. Daarna de zaaggeleider zodanig over de bevestigingschroeven bewegen dat de spanmoer in de daarvoor bestemde uitsparing van de zaaggeleider valt.

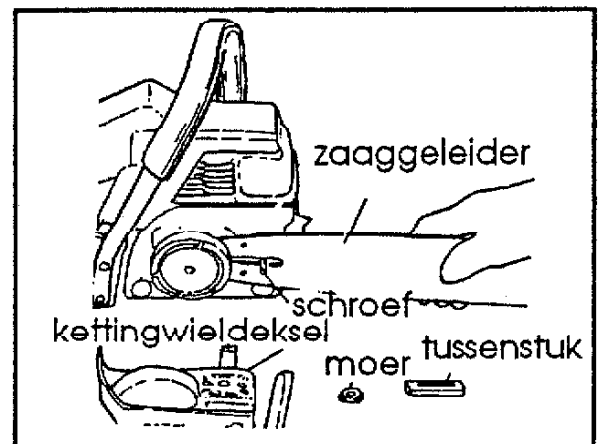

2. Monteert u eerst de ketting op het kettingwiel en daarna op de zaaggeleider. De snijtanden moeten in de richting van de zaaggeleidertop wijzen. Hierbij moet speciaal gelet worden dat de aandrijfleden in de groef van de zaaggeleider vallen.

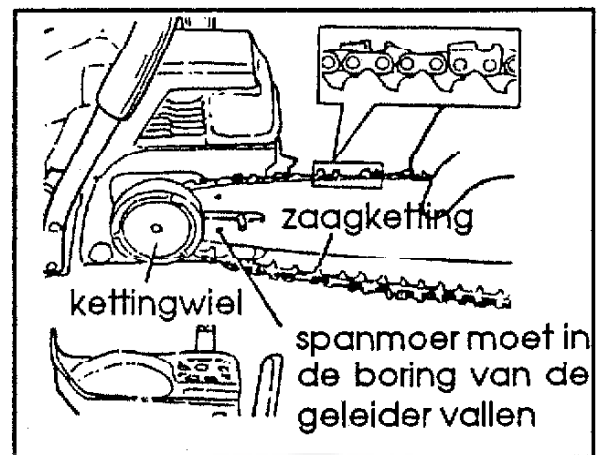

3. Monteer nu het kettingwieldeksel en draai de moer(en) handvast aan. Nadat de ketting op de juiste spanning is afgesteld de zaaggeleider aan de top oplichten en gelijktijdig de moer(en) vastdraaien.

LET OP !

De motorzaag nooit zonder kettingwieldeksel laten draaien.

KETTINGSPANNING

Een juiste kettingspanning is voor de levensduur van de ketting en geleider van het grootste belang. Daarom moet voor en tijdens het zagen de kettingspanning regelmatig gecontroleerd worden.

1. De ketting heeft de juiste spanning als deze, op de zaaggeleider liggend, nog 3-3,5 mm uit de groef omhoog getrokken kan worden.

LET OP!

Bij een te lage kettingspanning kan de ketting van de geleider lopen en verwondingen veroorzaken. Bovendien worden ketting en geleider extreem heet, zijn aan hevige slijtage onderhevig en kunnen zelfs zwaar beschadigd worden.

2. Het spannen van de ketting geschiedt als volgt:

- a. draai de moer van het kettingwiel-deksel los.

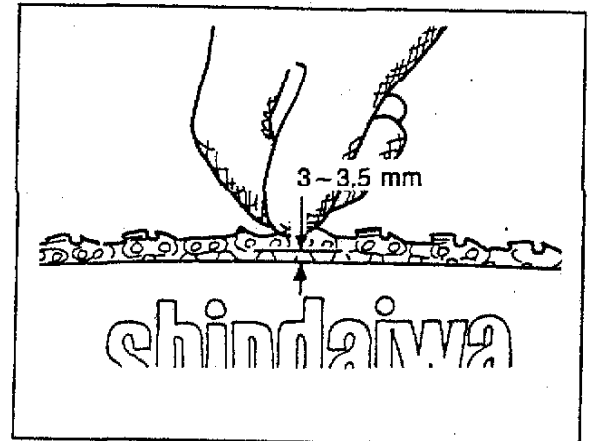

- b. de spanschroef met de wijzers van de klok mee zover indraaien dat de ketting aan de onderkant van de zaaggeleider aanligt en aan de bovenkant van de zaaggeleider nog 3-3,5 mm uit de groef laat lichten.

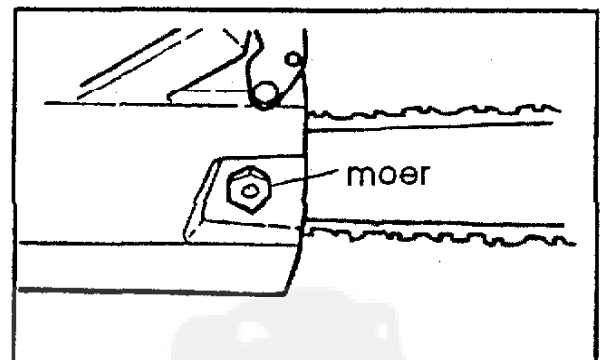

- c. de zaaggeleider aan de top oplichten en gelijktijdig de moer(en) vastdraaien.

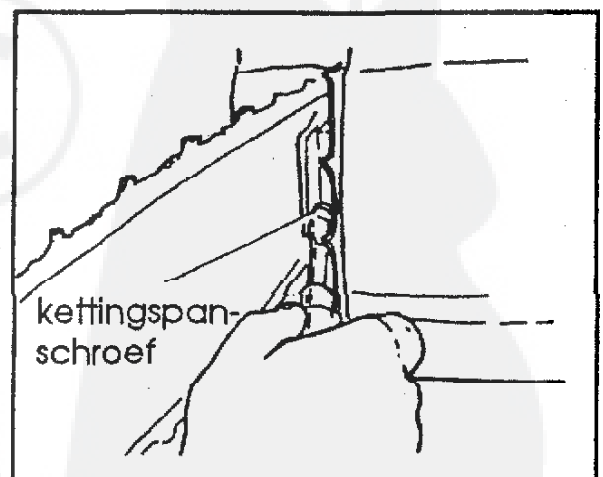

LET OP!

Een nieuwe ketting na elke 5 minuten gebruik naspannen, daar deze door het ontstaan van speling langer wordt.

BRANDSTOF EN KETTINGSMEEROLIE

Voor het tanken de motor stoppen.

Tijdens het tanken niet roken en men blijve verre van open vuur. Op minstens 10 meter van de plaats van het tanken de motor starten.

1. BRANDSTOF

Alleen normale benzine gemengd met tweetakt motorolie gebruiken in de verhouding 1:40. Niet teveel mengsel aanmaken daar dit vrij snel verouderd.

Een benzine/olie mengsel wat langere tijd stilstaat bezinkt de olie. Daarom moet voor het tanken de jerrycan krachtig geschud worden.

LET OP !

1. Brandstof en olie alleen in kwalitatief goede en daarvoor geschikte jerrycans opslaan.

Op de buitenkant duidelijk vermelden wat zich in de desbetreffende jerrycan bevindt.

2. De motorzaag niet bijtanken als de motor nog heet is.

2. KETTINGSMEEROLIE

Gebruik uitsluitend kettingsmeerolie.

Men moet zich ervan overtuigen dat er altijd genoeg smeerolie in de olietank aanwezig is opdat ketting en geleider tijdens het zagen voortdurend gesmeerd worden. Daarom moet bij het navullen met mengsmering ook altijd smeerolie bijgevuld worden. Geen afgewerkte motorolie gebruiken.

AUTOMATISCHE KETTINGSMERING

Om het zaaggarnituur voor overmatige slijtage te behoeden zijn de Shindaiwa motorzagen met een volautomatische en instelbare oliepomp uitgerust. Deze zorgt ervoor dat zaagketting en geleider tijdens het zagen konstant gesmeerd worden.

De oliepomp wordt op de fabriek op 50 % van de capaciteit afgesteld.

Naar gelang de aard van de werkzaamheden kunt u de olieopbrengst veranderen door met een schroevendraaier de pompafstelling in de richting "+" of "-" te draaien.

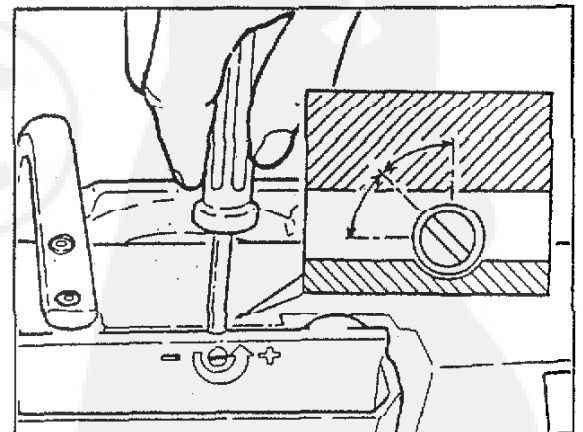

STARTEN

Bij het starten moet de gebruiker de machine goed vasthouden en erop letten dat de ketting noch de grond noch iets anders kan raken.

STARTPROCEDURE

1. Kortsluitschakelaar op "on" zetten.
2. Chokehandel uittrekken (bij warme motor niet choken).
3. Gashandel in startstand vastzetten. Hiertoe eerst de gashandelblokkeerpal (1) indrukken, daarna gashandel (2) indrukken en blokkeren met blokkeerschuiw (3).
4. Om te starten moet men met de linkerhand de voorste handgreep stevig vasthouden en met de rechter voet in de achterste handgreep gaan staan.

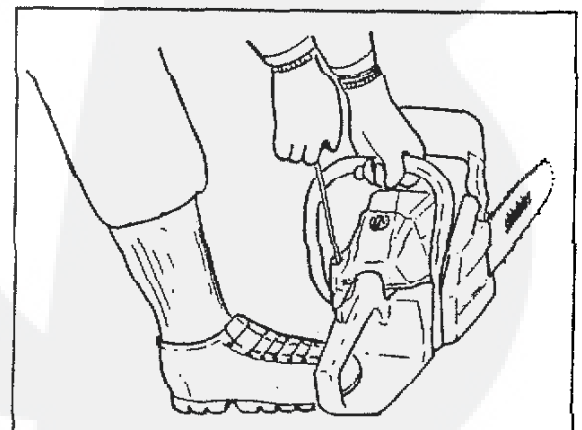
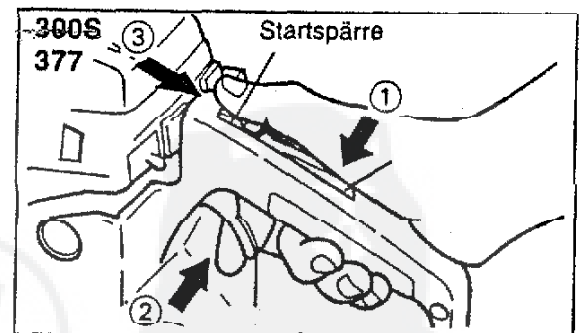
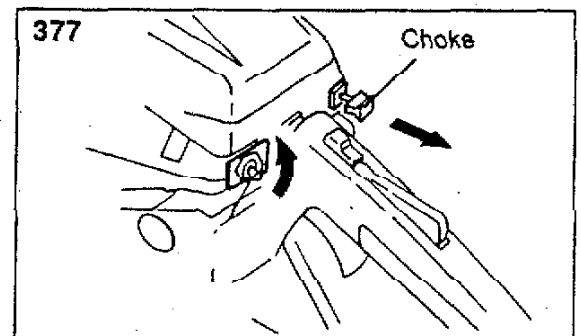
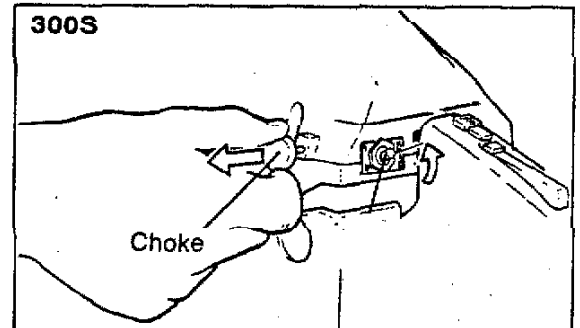

5. Trek daarna met u rechterhand aan het startkoord tot de eerst merkbare weerstand. Daarna snel en krachtig doortrekken tot de motor aanspringt.
6. Nadat de motor kort ontsteking heeft gehad de chokehandel helemaal indrukken.
7. Loopt de motor dan kort gasgeven waardoor de gashandel gedeblokkeerd wordt en de motor tot het stationair toerental terugvalt.
8. Valt de motor stil dan de startprocedure met halfgeopende choke herhalen.

LET OP!

Het startkoord nooit tot aan de eindaanslag uittrekken. Het startkoord na het starten nooit terug laten schieten.

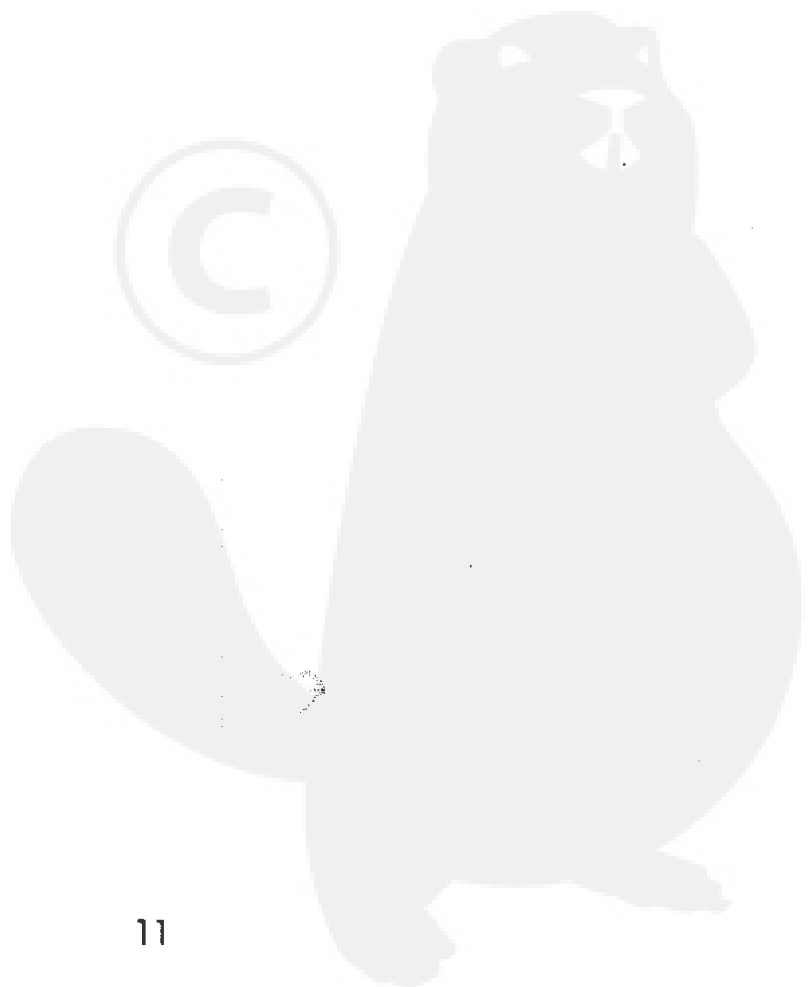

CARBURATEURAFSTELLING MODEL 300

De shindaiwa motorzaag model 300 heeft een carburator met vast ingestelde sproeiers.

Om het stationair toerental af te stellen moet de stationaire instelschroef (LA) als volgt worden afgesteld:

1. Is het toerental te laag (de motor slaat af) dan moet de instelschroef(LA) zover worden ingedraaid dat de motor "rond" loopt. De zaagketting mag echter niet draaien!

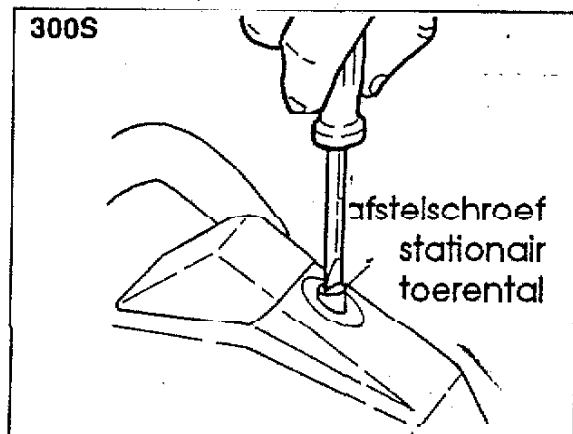

2. Is het toerental te hoog (zaagketting draait) dan moet het toerental verlaagd worden door de instelschroef(LA) zover uit te draaien dat de ketting stil staat.

Het juiste stationaire toerental is 2800-3000 t/min.

LET OP !

De motor mag nooit onbelast op max toerental draaien.

CARBURATEURAFSTELLING MODEL 377

1. BASISAFSTELLING

De beide afstelschroeven voorzichtig tot de aanslag inschroeven en daarna als volgt afstellen:

Afstelschroef voor de stationaire sproeier (L) $1 \frac{1}{4} \pm \frac{1}{4}$ toer open.

Afstelschroef voor de hoofdsproeier (H) $1 \frac{1}{4} \pm \frac{1}{4}$ toer open.

LET OP !

1. De carburateur mag alleen bij warme motor en schoon luchtfilter afgesteld worden.
2. Met de hoofdsproeier afstelschroef wordt het max toerental bij onbelaste motor beïnvloed. In geen geval het max toerental van 13.500 t/m overschrijden!

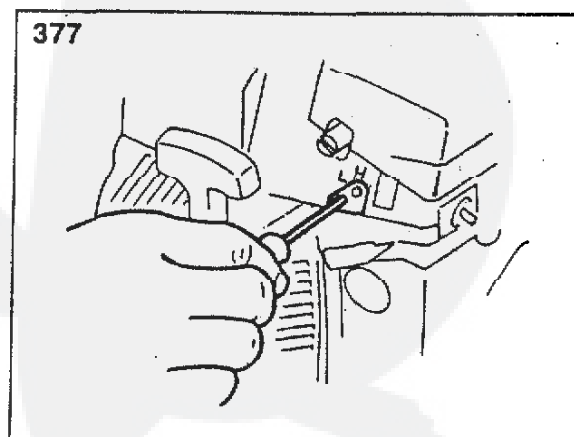

2 STATIONAIRE AFSTELLING

Het is zeer belangrijk dat de motorzaag een stabiel stationair toerental behoudt. Daarom moet ingeval

- a. Het toerental te laag is afgesteld (de motor slaat af) de stationaire afstelschroef (LA) zover worden uitgedraaid dat de motor "rond" loopt. De zaagketting mag echter niet draaien!
- b. Het toerental te hoog is afgesteld (De zaagketting draait) de stationaire afstelschroef (LA) zover ingedraaid worden dat de ketting stilstaat.

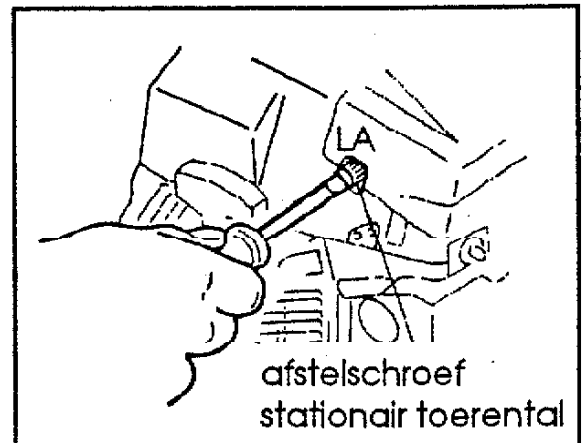

Het juiste stationaire toerental bedraagt 2800-3000 toeren/min.

LET OP !

1. Afgezien van geringe korrekties moeten carburateurafstellingen en reparaties niet zelf worden uitgevoerd maar aan uw dealer worden overgelaten.
2. De motor mag nooit langere tijd onbelast op max toeren draaien.
3. De hoofdsproeier afstelschroef moet altijd minstens een toer openstaan. Door een te arm benzine/lucht mengsel wordt de motor oververhit.

KETTINGREM

1. FUNKTIE

Om bij terugslag (kick back) letsel te voorkomen wordt de zaagketting bij terugslag door de kettingrem binnen 1/10 seconde gestopt. Dit gebeurt d.m.v. de handbeschermer welke door de opgaande beweging van de machine door de rechterhand naar voren gedrukt wordt (pos 2). Als dit gebeurt moet de handbeschermer weer in de oorspronkelijke stand worden teruggetrokken (pos 1). De machine is daarna weer voor gebruik gereed.

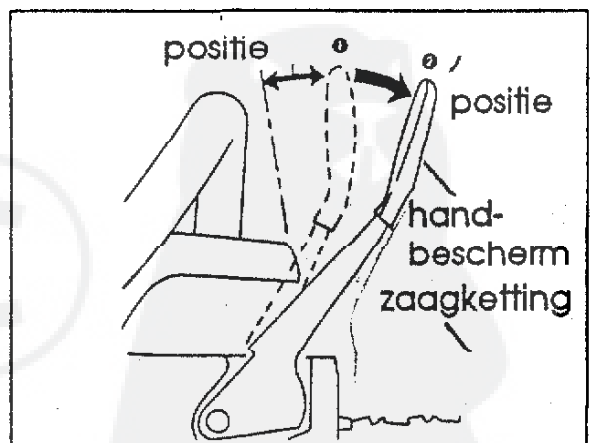

LET OP !

1. De kettingrem mag, afgezien van een noodgeval, uitsluitend tijdens stationair toerental geblokkeerd worden.
2. De motorzaag nooit aan de handbeschermer transporteren.

2. ONDERHOUD

De kettingrem is aan normale slijtage onderhevig. Daarom is regelmatig onderhoud door Uw dealer noodzakelijk.

Voor elk gebruik moet de kettingrem op goed functioneren gecontroleerd worden. De handbeschermer moet schoon zijn zodat de werking niet door vuil teniet gedaan wordt.

HET WERKEN MET DE MOTORZAAG

1. WERKOMSTANDIGHEDEN

Alvorens de motorzaag te starten dient u zich te overtuigen dat zich geen andere personen op of bij de werkplek bevinden.

Tijdens het werken moet de motorzaag met beide handen stevig worden vastgehouden en de gebruiker moet een goede, stabiele positie hebben ingenomen. (Pas op voor uitglijden!)

2. DE TECHNIEK VAN HET VELLEEN

a. Eerst wordt de valrichting van de stam bepaald. Daarbij moet op veilige afstand (minstens 2 1/2 boomlengte) van andere werkplekken gebleven worden. Daarna moet de stam van storende takken, wortelaanlopen en vervuilde bast ontdaan worden. Hoe zorgvuldiger u de stam schoonmaakt des te langer uw ketting scherp blijft.

b. Voor iedereen moet een veilige vluchtweg gewaarborgd zijn.

c. De velkerf bepaalt de valrichting van de stam. Deze moet zo dicht mogelijk bij de grond en haaks op de valrichting aangebracht worden.

d. De velsnede wordt hoger als de valkerfzool aangebracht. Deze moet absoluut horizontaal aangebracht worden. Men zaagt in de richting van de breuklijst welke 10 % van de boomdiameter moet bedragen (min. 3 cm).

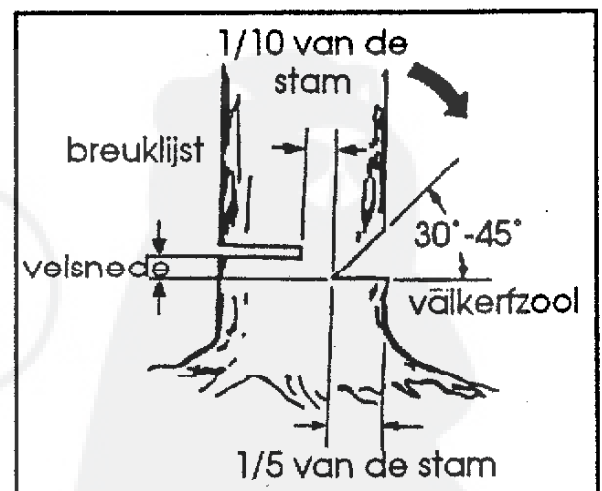
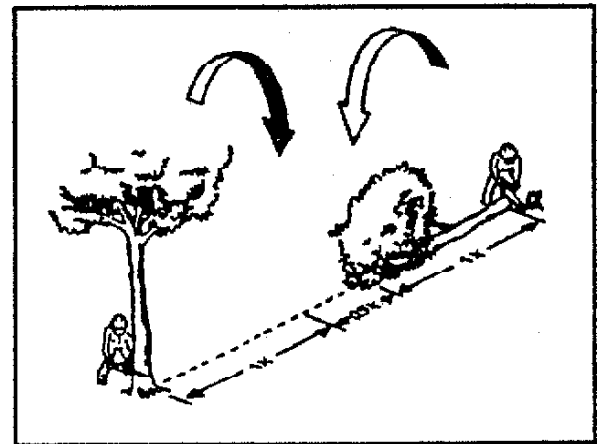

LET OP !

Niet in de breuklijst zagen daar anders de controle op de valrichting wegvalt.

3. ALGEMENE ZAAGTECHNIEK

- a. Bij het inkorten van de stam moet de motorzaag met de boomaanslag zodanig ingezet worden dat de zaaggeleider schuin naar boven wijst. De zaag wordt nu in de stam getrokken en vlak voor vlak wordt de stam zo doorgezaagd. Pas op dat de ketting de grond niet raakt!
- b. Staand of liggend hout wat op spanning staat eerst op de spanningzijde inzagen en daarna doorzagen aan de trekkant. Alleen van onder naar boven doorzagen als de stam niet gedraaid kan worden.

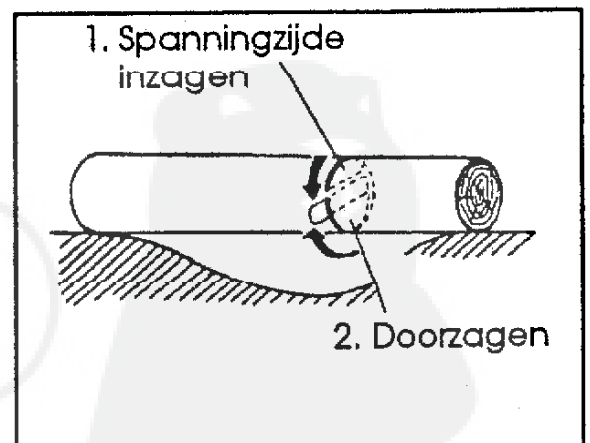
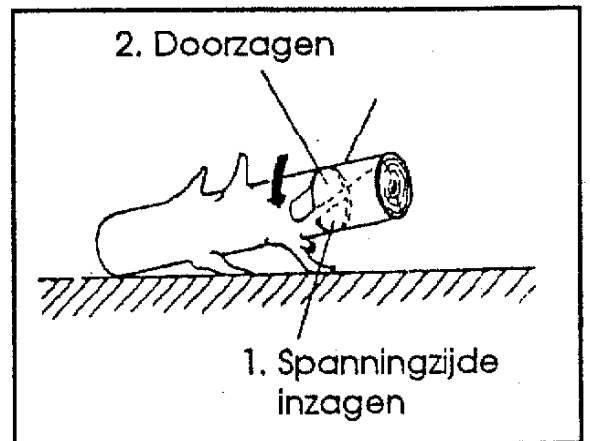
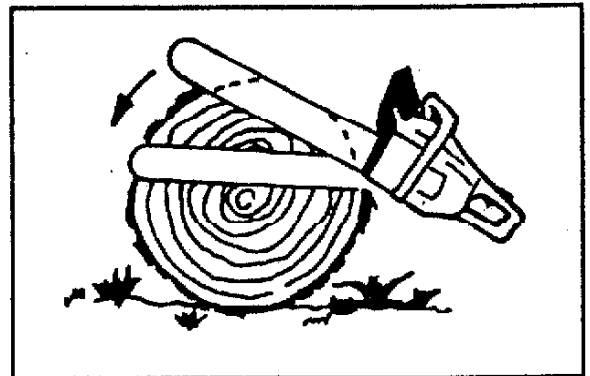

- c. Het afzagen van takken moet niet met de top van de zaaggeleider geschieden (kick back gevaar!). Ook op onder spanning staande takken letten.
- d. Bij het afkorten van dun hout moet een stabiele zaagbok gebruikt worden. Andere personen mogen dit hout niet vasthouden of op een andere manier meehelpen. Het hout niet met de voet vasthouden.

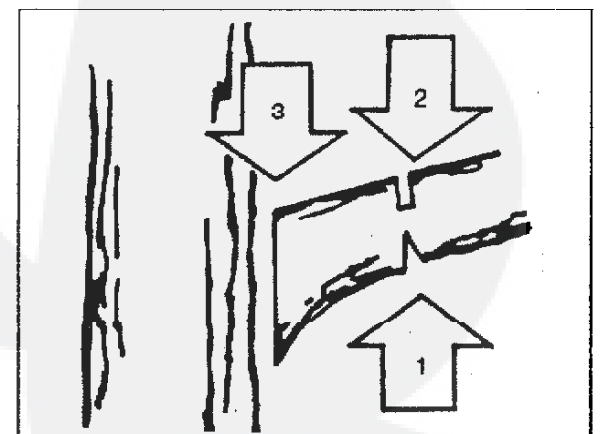

ONDERHOUD

1. ZAAGKETING

Voor een optimaal funktionerende ketting is het zeer belangrijk dat deze regelmatig geslepen wordt.

Zie ook onder hoofdstuk zaagketting.

2. ZAAGGELEIDER

Om de levensduur van de zaaggeleider te verlengen moet deze regelmatig omgekeerd worden. Bovendien moeten de olieboring en de groef regelmatig worden schoongemaakt.

3. LUCHTFILTER

Model 300S met 1 luchtfilter uitgevoerd terwijl model 377 met een voorfilter en een hoofdfilter is uitgevoerd. (afb B: voorfilter afb A: hoofdfilter) Het luchtfilter moet al naar gelang de mate van verontreiniging doch minstens 1 keer per dag schoongemaakt worden.

Luchtfilter A naar beneden drukken en uittrekken.

Luchtfilter B wordt door het losdraaien van de schroef verwijderd.

De filters in benzine schoonwassen en eventueel met perslucht droogblazen.

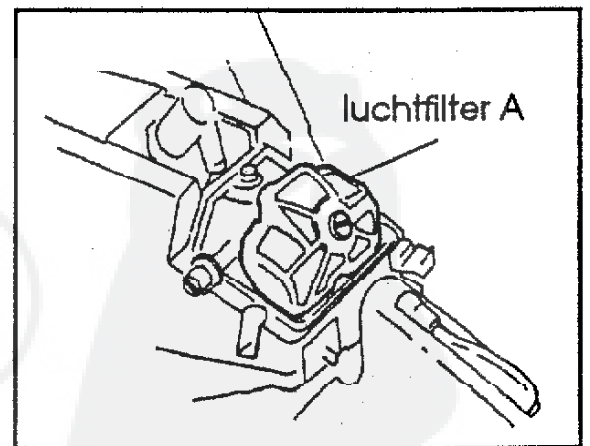
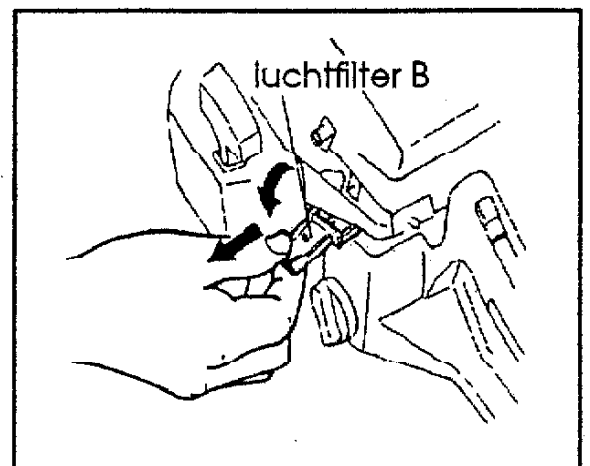

4. CYLINDER KOELRIBBEN

Wekelijks de cilinderafdekkap verwijderen en met een schroevendraaier de ruimtes tussen de koelribben schoonmaken.

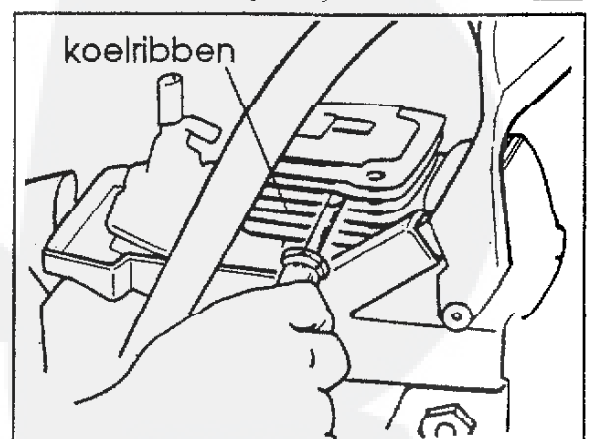

5. BRANDSTOFFILTER

Het filter regelmatig met normale benzine schoonmaken. Het filterelement eenmaal per jaar vernieuwen.

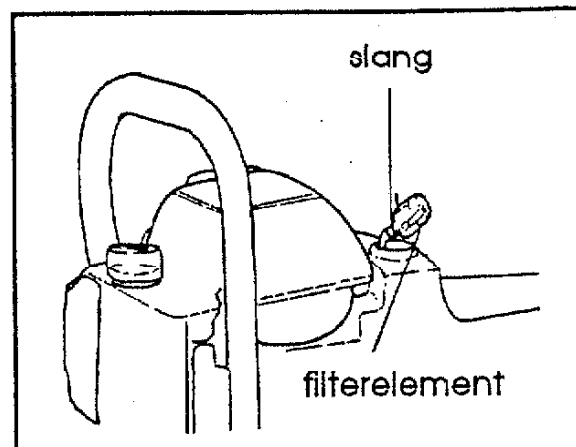

6. BOUGIE

Vervuilde bougies schoonmaken en de electrode afstand op 0,6 mm afstellen. Indien noodzakelijk vervangen.

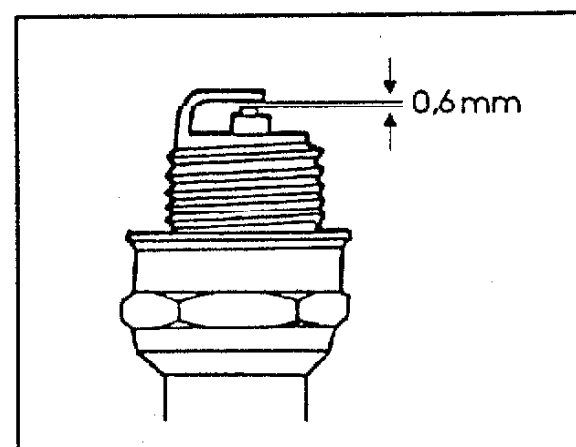

7. KETTINGWIEL

Het kettingwiel controleren. Als de slijtgrens van 0,2 mm overschreden is moet deze vervangen worden.

Bij een nieuwe ketting is het absoluut noodzakelijk ook een nieuw kettingwiel te monteren.

Het is zinvol twee kettingen afwisselend door elkaar te gebruiken.

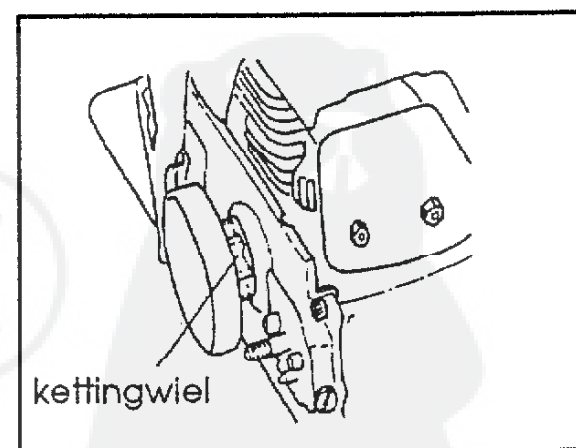

ZAAGKETING

1. OPBOUW

De motorzaag is van een driedelige beitelstandketting voorzien waarvan de opbouw uit onderstaande tekening duidelijk wordt.

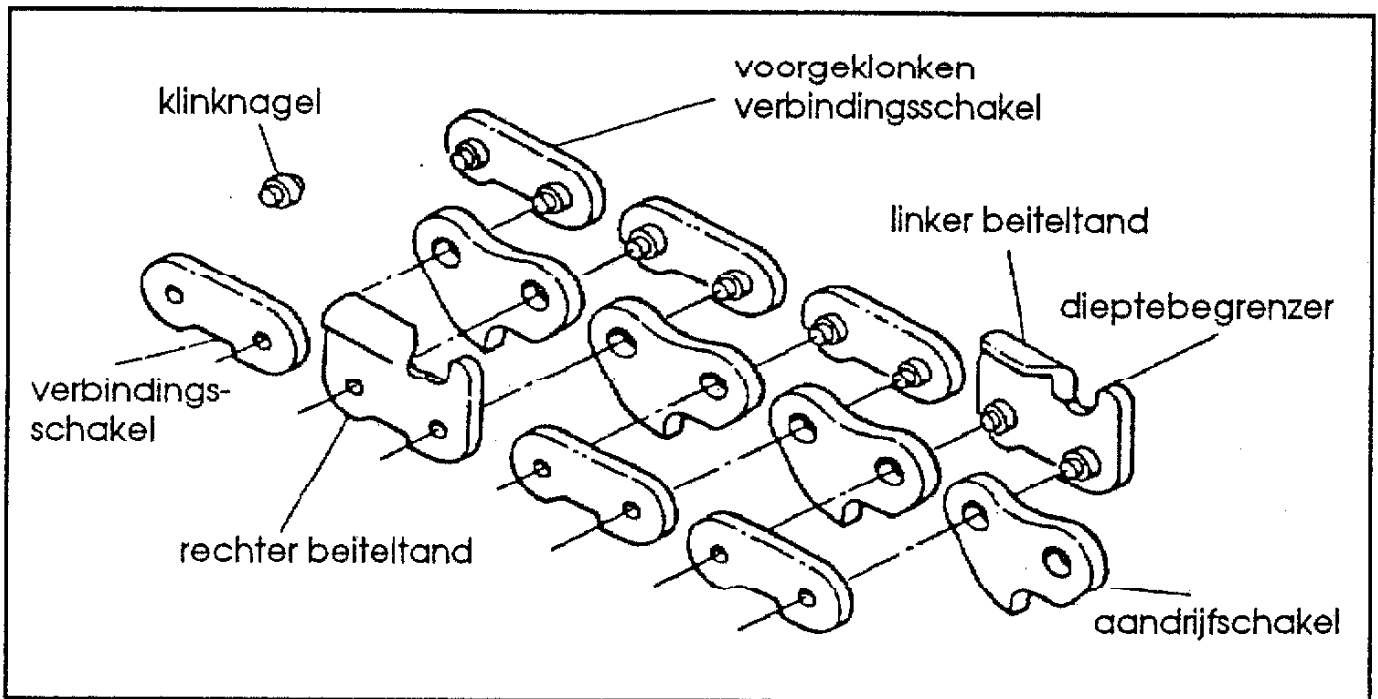

2. FUNKTIE

De zaagdiepte van de beitelstand wordt bepaald door de dieptesteller. Het is belangrijk dat alle beitels scherp en evenlang zijn. Beitels van verschillende hoogten veroorzaken een onstabiele ruwe kettingloop en kunnen leiden tot het breken van de ketting.

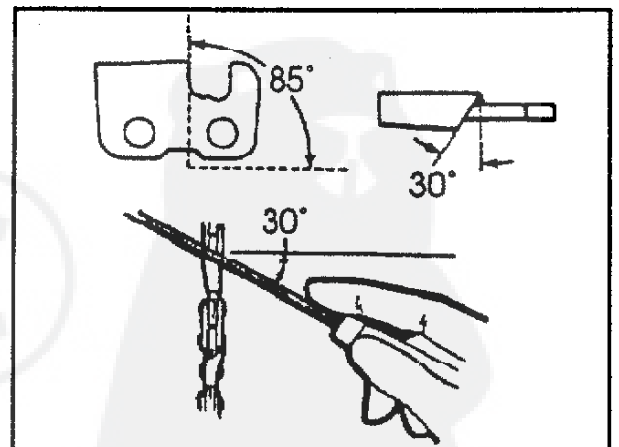

3. HET SLIJPEN

- De beitelstanden worden met een ronde vijl met een diameter van 4,8 mm zodanig gevild dat de slijphoek 30 en de snijhoek 85 graden bedraagt.
- Daar het beitelstand naar achter afloopt moet van tijd tot tijd ook de dieptebegrenzer afgevlid worden zodat het verschil tussen beitelstand en dieptebegrenzer 0,65 mm bedraagt.

