

shindaiwa®

GB ENGLISH
FR FRANÇAIS
DE DEUTSCH
IT ITALIANO

OPERATOR'S MANUAL MANUEL D'UTILISATION BEDIENUNGSANLEITUNG MANUALE PER L'OPERATORE

EB221S

WARNING



READ THE INSTRUCTIONS CAREFULLY AND FOLLOW THE RULES FOR SAFE OPERATION. FAILURE TO DO SO COULD RESULT IN SERIOUS INJURY.

AVERTISSEMENT



LIRE ATTENTIVEMENT LES INSTRUCTIONS ET SUIVRE LES REGLES DE SECURITE. LE NON-RESPECT DES REGLES DE SECURITE ENTRAINE UN RISQUE DE BLESSURE GRAVE.

WARNUNG



LESEN SIE DIE BEDIENUNGSANLEITUNG SORGFÄLTIG DURCH, UND BEFOLGEN SIE DIE SICHERHEITSREGELN. ANDERNFALLS BESTEHT DAS RISIKO SCHWERER VERLETZUNGEN.

AVVERTENZA



LEGGERE E SEGUIRE ATTENTAMENTE LE ISTRUZIONI PER LAVORARE IN CONDIZIONI DI MASSIMA SICUREZZA. LA MANCATA OSSERVANZA DELLE ISTRUZIONI POTREBBE PROVOCARE LESIONI GRAVI.



shindaiwa®

GB ENGLISH
(Original instructions)

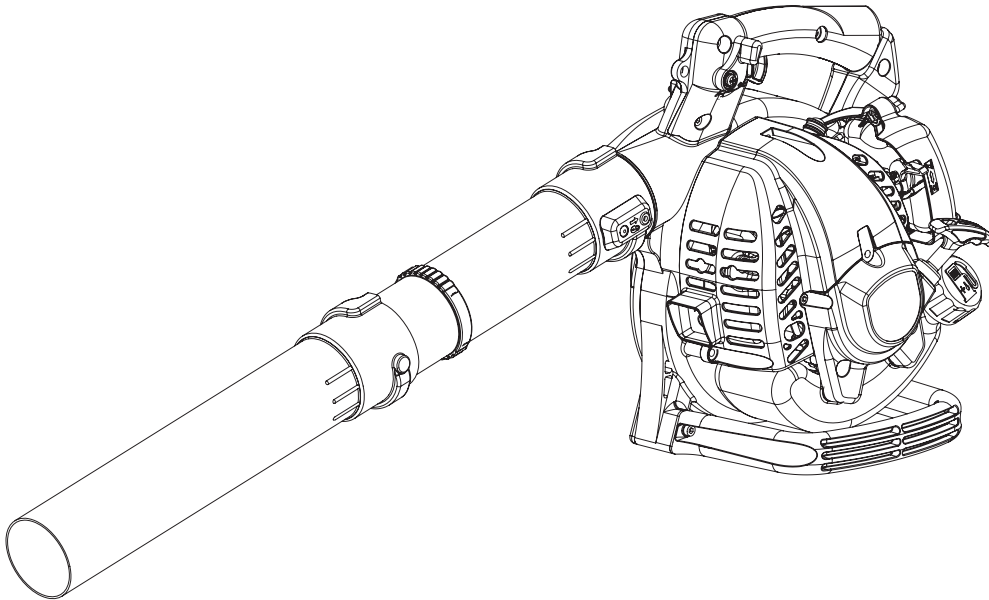

OPERATOR'S MANUAL

EB221S



⚠ WARNING

READ THE INSTRUCTIONS CAREFULLY AND FOLLOW THE RULES FOR SAFE OPERATION. FAILURE TO DO SO COULD RESULT IN SERIOUS INJURY.

Important information

Please ensure that you read the operator's manual before using your product.

○ Intended use of this product

- ♦ The shindaiwa Blowers are designed for blowing away dust of various sorts, including fallen leaves.
- ♦ Do not use this unit for any purpose other than aforementioned.

○ Users of the product

- ♦ You should not use this product until you have read the operator's manual carefully and fully absorbed its content.
- ♦ This product should not be used by anyone who has failed to read the operator's manual properly, is suffering from a cold, tiredness or otherwise in poor physical condition, or children.
- ♦ Keep in mind that the operator or user is responsible for accidents or hazards occurring to other people or their property.

○ About your operator's manual

- ♦ This manual contains necessary information about the assembly, operation, and maintenance of your product. Please read it carefully and absorb its contents.
- ♦ Always keep your manual in a place where it is readily accessible.
- ♦ If you have lost your manual or it is damaged and no longer readable, please purchase a new one from your shindaiwa dealer.
- ♦ The units used in this manual are SI units (International System of Units). Figures in parentheses are reference values, and there may be a slight conversion error in some cases.

○ Loaning or assigning your product

- ♦ When loaning the product described in this manual to another party, ensure that the person borrowing and working with the product receives the operator's manual along with the product. If you assign your product to another party, please enclose the operator's manual with the product when handing it over.

○ Enquiries

- ♦ Please contact your shindaiwa dealer for requests regarding information about your product, the purchase of consumables, repairs, and other such enquiries.

○ Notices

- ♦ The content of this manual may be changed without notice for the purpose of upgrades to the product. Some of the illustrations used may differ from the product itself in order to make the explanations clearer.
- ♦ This product requires the assembly of some parts.
- ♦ Please consult your shindaiwa dealer if anything is unclear or of concern.

○ Feature of this model: Soft Start

Soft Start generates enough revolving power to rotate crankshaft up to a speed to ignite the engine and bring almost no kickback.

Soft Start makes engine start far easier than you ever expect.

Manufacturer

YAMABIKO CORPORATION

7-2 SUEHIROCHO 1-CHOME, OHME, TOKYO 198-8760, JAPAN

Authorized Representative in Europe

Atlantic Bridge Limited

Atlantic House, PO Box 4800, Earley, Reading RG5 4GB, United Kingdom

Contents

For safe use of your product.....	4
Warning notices	4
Other indicators	4
Symbols.....	4
Location in which the safety decal is attached.....	6
Handling fuel.....	7
Handling the engine.....	8
Handling the product	9
Packing list.....	12
Description.....	13
Before you start	14
Assembly	14
Preparing the fuel	15
Engine operation.....	16
Starting the engine	16
Stopping the engine.....	17
Operation	18
Operating blower	18
Maintenance and care	19
Servicing guidelines.....	19
Maintenance and care	19
Troubleshooting table	23
Long-term storage(30 days or more)	26
Specifications.....	27
Declaration of conformity	28

For safe use of your product

Be careful to read this section before using your product.



○ The precautions described in this section contain important safety information. Please observe them carefully.

○ You must also read the precautions that appear in the body of the manual itself.

Text following a [diamond mark] mark describes the potential consequences of failing to observe the precaution.

Warning notices

Situations where there is a risk of physical injury to the operator and other people are indicated in this manual and on the product itself by the following warning notices. Always read and observe them carefully in order to ensure safe operation.

 DANGER	 WARNING	 CAUTION
This symbol accompanied by the word " DANGER " calls attentions to an act or a condition which will lead to serious personal injury or death of operators and bystanders.	This symbol accompanied by the word " WARNING " calls attentions to an act or a condition which can lead to serious personal injury or death of operators and bystanders.	" CAUTION " indicates a potentially hazardous situation which, if not avoided, may result in minor or moderate injury.







Other indicators

As well as warning notices, this manual uses the following explanatory symbols:











	Circle and slash symbol means whatever is shown is prohibited.	NOTE	This enclosed message provides tips for use, care and maintenance of the product.	IMPORTANT	Framed text featuring the word " IMPORTANT " contains important information about the use, checking, maintenance and storage of the product described in this manual.
---	--	-------------	---	------------------	--

Symbols

In this manual and on the product itself, a series of explanatory symbols is used. Please make sure that you fully understand what each symbol means.

Symbol form/shape	Symbol description/application	Symbol form/shape	Symbol description/application
	Carefully read the operator's manual		Petrol and oil mixture
	Wear eyes, ears and head protection		Purge bulb (Primer)
	Safety / Alert	L	Carburettor adjustment - Low speed mixture
	Emergency stop	H	Carburettor adjustment - High speed mixture
	Finger Severing	T	Carburettor adjustment - Idle speed

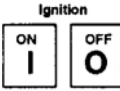
For safe use of your product

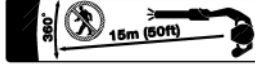
Symbol form/shape	Symbol description/applica- tion	Symbol form/shape	Symbol description/applica- tion
	Do not use the product in plac- es with poor ventilation		Choke Control "Cold Start" Position (Choke Closed)
	Beware of fire		Choke Control "Run" Position (Choke Open)
	Beware of electric shocks		Idle speed
	Guaranteed sound power lev- el		Fast speed
	Ignition ON / OFF		Beware of high-temperature areas
	Engine start		Keep bystanders away 15 m

For safe use of your product

Location in which the safety decal is attached

- ♦ The safety decal shown below has been attached to the product described in this manual. Ensure that you understand what the decal means before using your product.
- ♦ If the decal becomes unreadable due to wear and tear or damage, or peels off and is lost, please purchase a replacement decal from your shindaiwa dealer and attach it in the location shown in the illustrations below. Ensure that the decal is readable at all times.

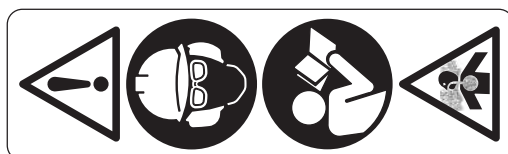

1. Safety decal (Part number X505002730)

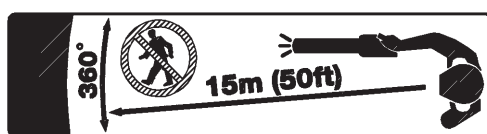

2. Safety decal (Part number X505007910)

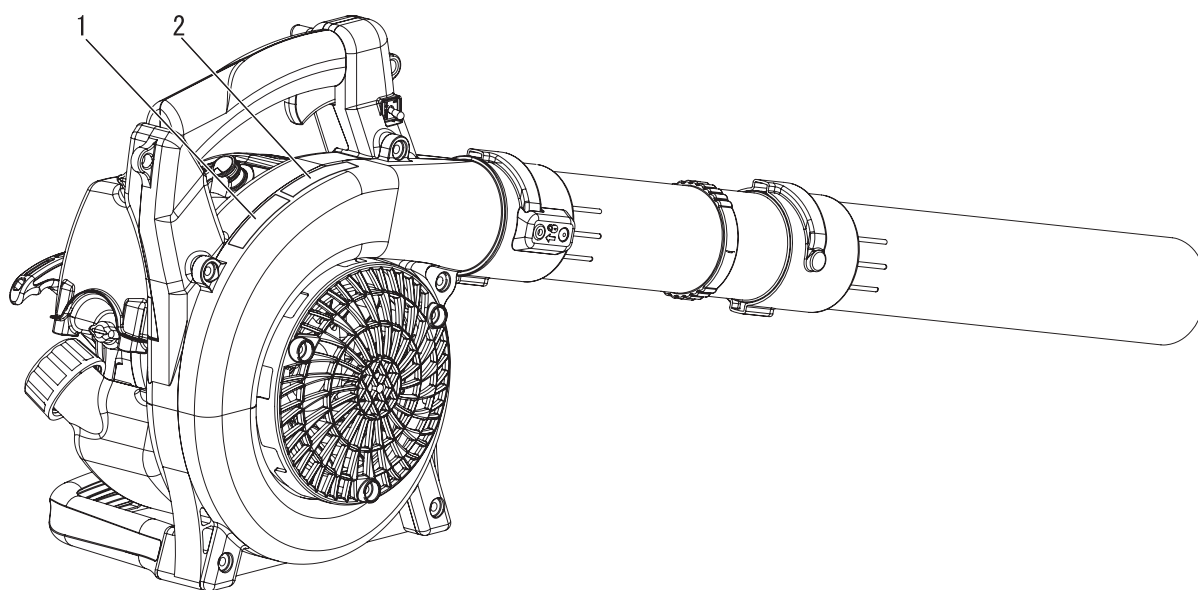

For safe use of your product

Handling fuel

DANGER

Always keep well away from fire when refuelling

Fuel is highly inflammable and leads to a risk of fire if mishandled. Use extreme care when mixing, storing or handling or serious personal injury may result. Be careful to observe the following instructions.

- Do not smoke or hold a flame near when refuelling.
- Do not fuel up while the engine is hot or in operation.
- ◆ If you do so, the fuel could ignite and cause fire, leading to burns.



About the container and refuelling place

- Use an approved fuel container.
- Fuel tanks/cans may be under pressure. Always loosen fuel caps slowly allowing pressure to equalize.
- DO NOT fill fuel tanks indoors. ALWAYS fill fuel tanks outdoors over bare ground.

Fuel spills can cause fire

Observe the following precautions when refuelling:

- Do not add so much fuel that it reaches the mouth of the fuel tank. Keep the fuel within the prescribed level (up to the shoulder level of the fuel tank).
- Mop up any fuel that overflows or spills out due to over-filling.
- Tighten the fuel tank cap securely after refuelling.
- ◆ Fuel spills can cause fire and burns when ignited.

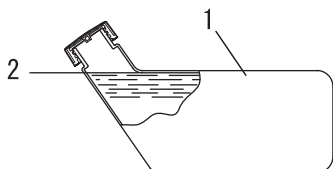

- 1. Fuel tank
- 2. Shoulder level

Do not start the engine in the area where you refueled

- You must not start the engine in the place where you carried out the refuelling. Move at least 3m from the place where you refueled before starting the engine.
- ◆ Fuel leaks that occur while refuelling can cause fire if ignited.

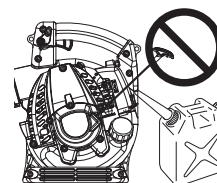

Fuel leaks cause fire

- After refuelling, always check that there are no leaks or discharges of fuel from the fuel pipe, fuel system grommets, or around the fuel tank cap.
- If you do find fuel leaks or discharges, stop using the product immediately and contact your shindaiwa dealer to have it repaired.
- ◆ Any fuel leaks could cause fire.

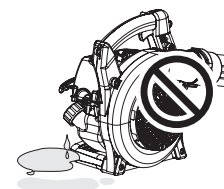

For safe use of your product

Handling the engine

WARNING

Starting the engine

Be particularly careful to observe the following precautions when starting the engine:

- Check that none of the nuts and bolts are loose
- Check that there are no fuel leaks
- Place the product in a flat, well ventilated place
- Leave plenty of space around the product and do not allow people or animals near it
- Remove obstructions, if any
- Start the engine with the throttle lever in the start/operation position
- Hold the product firmly to the ground when starting the engine
- ◆ Failure to observe the precautions could cause an accident or injury, or even lead to a fatality.

Once the engine has started, check for abnormal vibrations and sounds

- Check that there are no abnormal vibrations or sounds once the engine starts. Do not use the product if there are abnormal vibrations or sounds. Contact your shindaiwa dealer to have it repaired.
- ◆ Accidents involving parts that fall or shatter off can cause wounds or serious injury.

Do not touch high temperature or high voltage components while the product is running

Do not touch the following high temperature or high voltage components while the product is running or for some time after it stops.

- Silencer, cylinder, and other high temperature components
- ◆ You could burn yourself if you touch a high temperature component.
- Spark plug, spark plug wire, and other high voltage components
- ◆ You could receive an electric shock if you touch a high voltage component while the product is running.



Put safety first in the case of fire or smoke

- If fire comes from the engine or smoke appears from any area other than the exhaust vent, first distance yourself from the product to ensure your physical safety.
- Use a shovel to throw sand or other such material on the fire to prevent it from spreading, or put it out with a fire extinguisher.
- ◆ A panicked reaction could result in the fire and other damage becoming more extensive.



Exhaust fumes are toxic

- The exhaust fumes from the engine contain toxic gases. Do not operate the product indoors or in a plastic greenhouse or in other ill ventilated places.
- In case of conducting the work near the house, do not conduct the work near the opened window. There is the possibility that the exhaust fumes comes into the house.
- ◆ The exhaust fumes could cause poisoning.

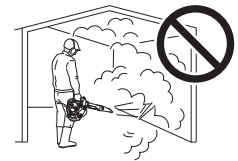
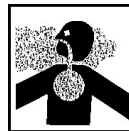

Turn off the engine when checking or maintaining the product

Observe the following precautions when checking and maintaining your product after use:

- Turn the engine off and do not attempt to check or maintain the product until the engine has cooled
- ◆ You could burn yourself.
- Remove the spark plug cap before performing checks and maintenance
- ◆ An accident could occur if the product starts unexpectedly.

Checking the spark plug

Observe the following precautions when checking the spark plug.

- If the electrodes or terminals are worn, or if there are cracks in the ceramics, replace them with new parts.
- The spark test (for checking whether the spark plug is sparking) must be carried out by a professional. Please ask your shindaiwa dealer.
- The spark test must not be carried out in proximity of the spark plug hole.
- The spark test must not be performed in places where there are fuel spills or inflammable gases.
- You must not touch the metal parts of the spark plug.
- ◆ The spark plug could ignite a fire or give you an electric shock.



For safe use of your product

Handling the product General precautions

WARNING

Operator's manual

- Be careful to read the operator's manual properly before using your product in order to ensure correct operation.
- ◆ Failure to do so could lead to an accident or serious injury.



Do not use the product for anything other than its intended purpose

- You must not use the product for any purpose other than those described in the operator's manual.
- ◆ To do so could lead to an accident or serious injury.

Do not modify the product

- You must not modify the product.
- ◆ To do so could lead to an accident or serious injury. Any malfunction resulting from a modification to the product will not be covered by the manufacturer's warranty.

Do not use the product unless it has been checked and maintained

- You must not use the product unless it has been checked and maintained. Always ensure that the product is checked and maintained on a regular basis.
- ◆ Failure to do so could lead to an accident or serious injury.

Loaning or assigning your product

- When loaning your product to another party, ensure that the person borrowing the product receives the operator's manual along with it.
- If you assign your product to another party, please enclose the operator's manual with the product when handing it over.
- ◆ Failure to do so could lead to an accident or serious injury.

Being prepared in case of an injury

In the unlikely event of an accident or injury, please ensure that you are prepared.

- First aid kit
- Towels and wipes (to stop any bleeding)
- Whistle or mobile phone (for calling outside help)
- ◆ If you are unable to perform first aid or call for outside help, the injury could worsen.

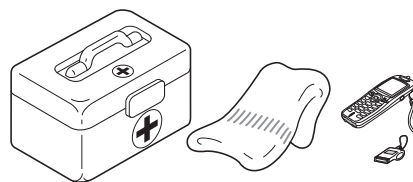

For safe use of your product

Precautions for use

WARNING

Users of the product

The product should not be used by:

- people who are tired
- people who have taken alcohol
- people who are on medication
- people who are pregnant
- people who are in poor physical condition
- people who have not read the operator's manual
- children

◆ Failure to observe these instructions could lead to an accident.

- The ignition system of this product generates electromagnetic fields during operation. Magnetic fields can cause pacemaker interference or pacemaker failure. To reduce health risks, we recommend that pacemaker users consult their physician and the pacemaker manufacturer before operating this product.



Environment of use and operation

- Do not use the product in places where there is no sure foothold, such as on steep slopes or after rainfall, as such places are slippery and dangerous.
- Do not operate the product at night or in dark places with poor visibility.
- ◆ A serious injury could result if you fall or slip, or fail to operate the product correctly.

The area within a 15 m radius is a danger zone

The area within a 15 m radius of the product is a danger zone. Be careful to observe the following precautions while working with the product.

- Do not allow children and other people or pets to enter the danger zone.
- If another person enters the danger zone, turn off the engine to stop the blade from rotating
- When approaching the operator, signal to him by, for example, throwing twigs from outside the danger zone, and then check that engine has been switched off and the blade has stopped turning
- If more than one person is working with the product, identify the way in which you will signal to each other and work at least 15 m apart
- ◆ Thrown objects could cause serious injury to the operator or bystanders.

Using the product

When using the product, pay special attention to observe the following precautions.

- Do not allow people who are irrelevant to the work conducted or animals to be in the worksite.
- Do not point the blower pipe at people or animals.
- Do not use the product in places where there is no sure foothold.
- Hold the arm tightly.
- Avoid using the product late at night or early in the morning so that the neighbors will not be disturbed by noise.

◆ Failure to observe these instructions could lead to an accident or injury.

Turn off the engine when moving around

When moving around in the situations described below, turn off the engine and move with the product shouldered.

- Moving to the place where you are working
- Moving to another area while you are working
- Leaving the place where you have been working
- ◆ Failure to observe these precautions could cause burns or serious injury.
- When transporting the product by car, empty the fuel tank, put the product in the upright position, and secure it firmly in place to prevent it from moving around.
- ◆ Travelling by car with fuel in the fuel tank could lead to a fire.

Be careful not to get caught in the fan

○ Be careful not to get your hair caught in the fan.

◆ The wind suction from the fan could make your hand and anything being caught in the fan, resulting in a serious injury.

Vibration and cold

It is believed that a condition called Raynaud's Phenomenon which affects the fingers of certain individuals may be brought about by exposure to vibration and cold. Exposure to vibration and cold may cause tingling and burning, followed by loss of colour and numbness in the fingers. The following precautions are strongly recommended because the minimum exposure which might trigger the ailment is unknown.

- Keep your body warm, especially the head and neck, feet and ankles, and hands and wrists.
- Maintain good blood circulation by performing vigorous arm exercises during frequent work breaks, and also by not smoking.
- Limit the number of hours of operation.
Try to fill each day with jobs where operating the blower or other hand-held power equipment is not required.
- If you experience discomfort redness and swelling of the fingers, followed by whitening and loss of feeling, consult your physician before exposing yourself further to cold and vibration.
- ◆ Failure to observe these instructions could result in damage to your health.

For safe use of your product

WARNING

Repetitive stress injuries

It is believed that over-using the muscles and tendons of the fingers, hands, arms and shoulders may cause soreness, swelling, numbness, weakness and extreme pain to the areas just mentioned. Certain repetitive hand activities may put you at a high risk for developing a repetitive stress injury (RSI).

To reduce the risk of RSI, do the following:

- Avoid using your wrist in a bent, extended or twisted position.
- Take periodic breaks to minimize repetition and rest your hands. Reduce the speed and force in which you do the repetitive movement.
- Do exercises to strengthen hand and arm muscles.
- See a doctor if you feel tingling, numbness or pain in your fingers, hands, wrists or arms. The sooner RSI is diagnosed, the more likely permanent nerve and muscle damage can be prevented.
- ◆ Failure to observe these instructions could result in damage to your health.

Turn off the engine immediately if anything goes wrong

- Turn off the engine immediately if the product suddenly starts to emit abnormal sounds or vibrate abnormally. The product cannot be used when it suffers from abnormal vibration or sounds. Contact your shindaiwa dealer for repair.
- ◆ Continuing to use parts when they are damaged could lead to an accident or serious injury.

Protective gear

WARNING

Wear protective gear

- Wear appropriate work clothes and protective gear when working with the power blower. Above all, make sure to wear safety goggles, a dust mask, and ear muffs at all times while working.

◆ Without the protective gear, you could inhale the debris or dust blown away or get them in your eyes, which could lead to an accident or injury.

- a **Head protection (helmet):** Protects the head
 - b **Ear muffs or ear plugs:** Protect the hearing
 - c **Safety goggles:** Protect the eyes
 - d **Dust mask**
 - e **Safety gloves:** Protect the hands from cold and vibration
 - f **Work clothes that fit (long sleeves, long trousers):** Protect the body
 - g **Heavy duty, non-slip protective boots (with toecaps) or non-slip work shoes (with toecaps):** Protect the feet
- ◆ Failure to observe these precautions could result in damage to your sight or hearing, or lead to a serious injury.

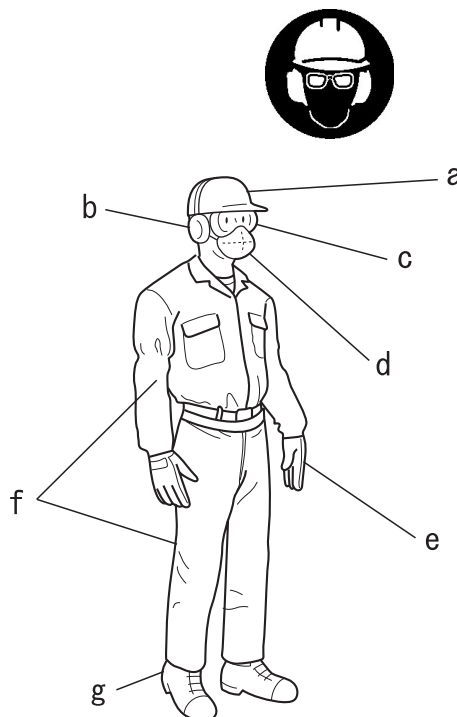

Wear proper clothing

Do not wear ties, jewellery, or loose, dangling clothing which could be caught in the unit. Do not wear open toed footwear, or go bare-foot or barelegged. In certain situations, total face and head protection may be required.

- ◆ Failure to observe these precautions could result in damage to your sight or hearing, or lead to a serious injury.



Packing list

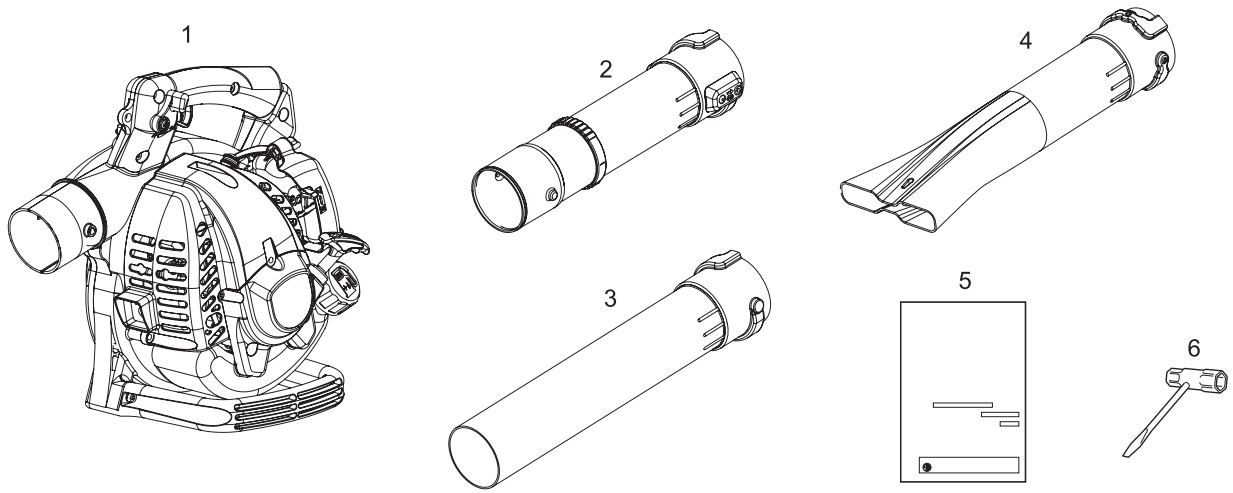

- ♦ The following parts are packed separately in the packing box.
- ♦ When you have unpacked the box, please check the parts that it contains.
- ♦ Contact your shindaiwa dealer if anything is missing or broken.

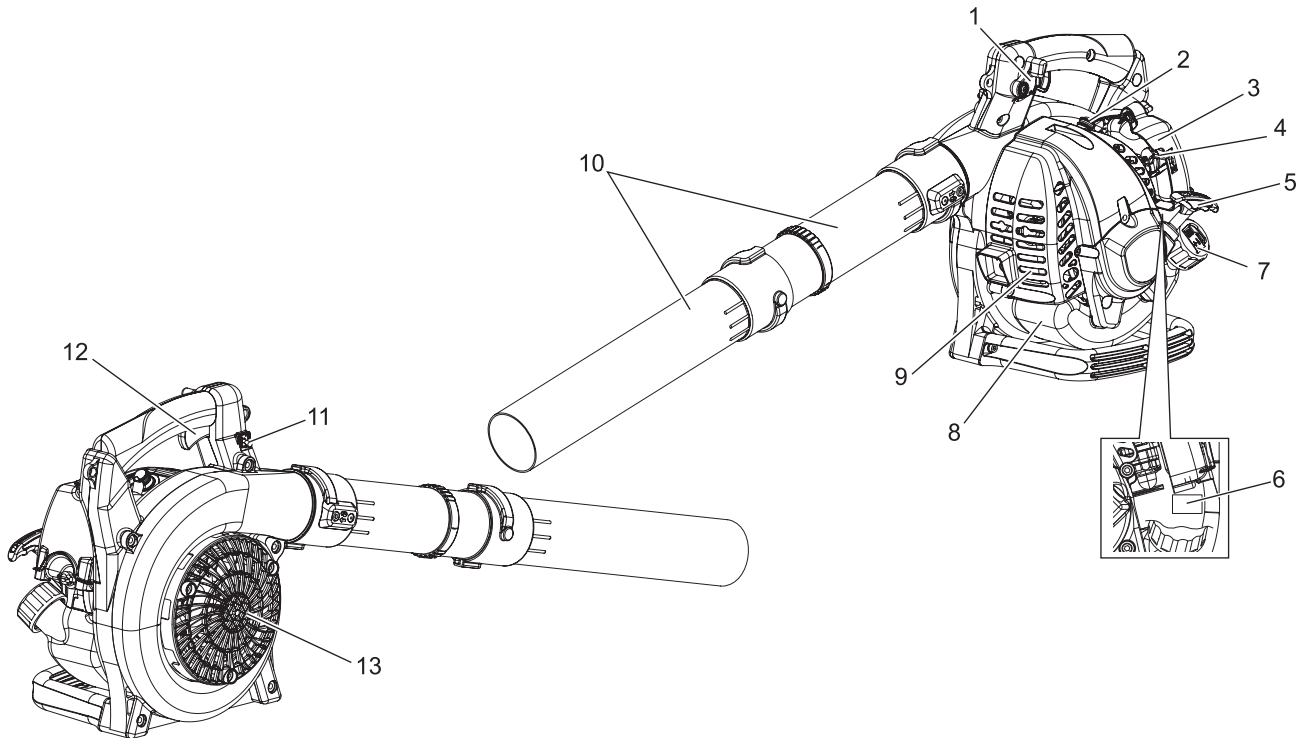

Number	Part name	Quantity	Number	Part name	Quantity
(1)	Power Head	1	(4)	Flat Nozzle	1
(2)	Blower Pipe	1	(5)	Operator's Manual	1
(3)	Nozzle	1	(6)	T-Wrench	1

Description



- 1. Throttle position lever (Throttle setting device)** Pull back to increase engine speed.
- 2. Spark plug** Provides spark to ignite fuel mixture.
- 3. Air cleaner** Contains replaceable air filter element.
- 4. Choke** Choke is located on left side of the air cleaner. Move choke lever to  position to close choke for cold starting. Move choke lever to  position to open choke.
- 5. Starter handle** Pull recoil handle slowly until recoil starter engages, then quickly and firmly. When engine starts, return handle slowly. DO NOT let handle snap back or damage to unit will occur.
- 6. Serial number label** Lists model number and serial number of unit.
- 7. Fuel tank cap** Covers and seals fuel tank.
- 8. Fuel tank** Contains fuel and fuel filter.
- 9. Silencer** The silencer controls exhaust noise and emission. Keep exhaust area clear of flammable debris.
- 10. Blower pipes** Used by connecting the nozzle and Blower pipe.
- 11. Ignition switch** Device for connecting and disconnecting the ignition system and thus allowing the engine to be started or stopped.
- 12. Throttle trigger** Spring loaded to return to idle when released. During acceleration, press trigger gradually for best operating technique.
- 13. Housing cover** Prevents the suction of fallen leaves.

Before you start

Assembly

WARNING

- Read the operator's manual carefully to ensure that you assemble the product correctly.
- Never perform maintenance or assembly procedures with engine running.
- ◆ Using a product that has been incorrectly assembled could lead to an accident or serious injury.



Install blower pipes

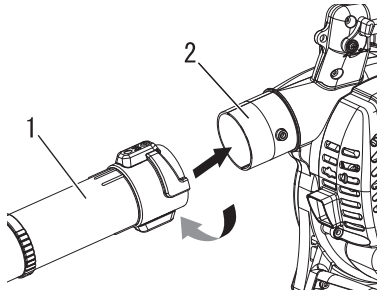

1. Blower pipe 2. Blower discharge port

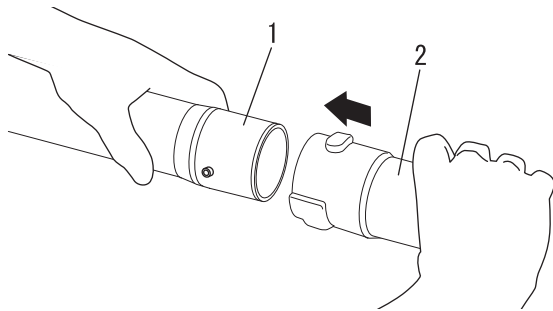

1. Blower pipe 2. Nozzle

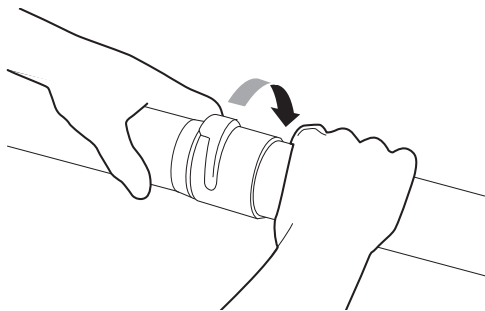

Remove blower pipes

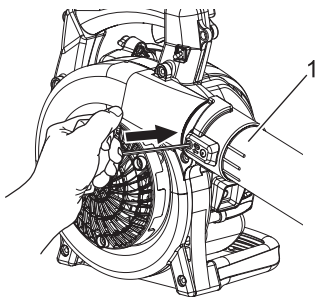

1. Blower pipe

Place the blower upright on the ground or on a sturdy work surface.

1. Grasp the blower pipe and push the pipe over the blower discharge port.
2. Lock the blower pipe to the blower discharge port by rotating the pipe until a clicking sound is heard.

3. Grasp the nozzle and then push the nozzle over the blower pipe.

IMPORTANT

Do not operate the blower with only the blower pipe installed and without the nozzle properly installed.
Do not install the the nozzle directly to the blower discharge port.

4. Lock the nozzle to the blower pipe by rotating the nozzle.

IMPORTANT

Blower pipe installation affects both blower balance and performance.

1. To detach the blower pipe, push the locking pin in and rotate pipe anticlockwise. The hex wrench can be used.

Before you start

Preparing the fuel

DANGER

- Fuel is highly inflammable and there is a risk of fire if it is handled incorrectly. Carefully read and observe the precautions in the section of this manual titled "For safe use of your product".
- Once the refuelling is complete, securely tighten the fuel tank cap and do not forget to check that there are no leaks or discharges of fuel from the fuel pipe, fuel system grommets, or around the fuel tank cap. If you do find fuel leaks or discharges, stop using the product immediately and contact your shindaiwa dealer to have it repaired.
- ◆ If the fuel ignites, it could cause burns and fire.



CAUTION

- There is difference in pressure between the fuel tank and the outside air. When refuelling, loosen the fuel tank cap slightly to eliminate the difference in pressure.
- ◆ Otherwise, fuel may get spewed.

NOTE

Stored fuel ages. Do not mix more fuel than you expect use in thirty (30) days. Do not mix directly in fuel tank.

Fuel



- ◆ Fuel is a mixture of regular grade petrol and an air-cooled 2-stroke engine oil of reputable brand name. Minimum 89 Octane unleaded petrol is recommended. Do not use fuel containing methyl alcohol or more than 10 % of ethyl alcohol.
- ◆ Recommended mixture ratio; 50 : 1 (2 %) for ISO-L-EGD Standard (ISO/CD 13738), JASO FC,FD grade and Shindaiwa One oil.
 - Do not mix directly in engine fuel tank.
 - Avoid spilling petrol or oil. Spilled fuel should always be wiped up.
 - Handle petrol with care, it is highly inflammable.
 - Always store fuel in approved container.

Fuel supply

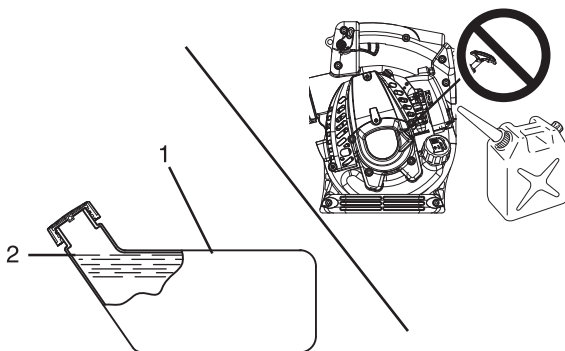

1. Fuel tank

2. Shoulder level

- ◆ Always refuel in a well ventilated location. Do not pour fuel indoors.
- ◆ Place the product and the refuelling tank on the ground when performing the refuelling operation. Do not refuel the product on the loading platform of a truck, or in other such places.
- ◆ Always ensure that the fuel level remains below the shoulder level of the fuel tank when refuelling.
- ◆ There is a difference in pressure between the fuel tank and the outside air. When refuelling, loosen the fuel tank cap slightly to eliminate the difference in pressure.
- ◆ Always wipe up any fuel spills.
- ◆ Move at least 3m away from where you refueled before you start the engine.
- ◆ Keep the refuelling tank in a shaded area away from fire.

Engine operation

Starting the engine

WARNING

- When starting the engine, observe the precautions described from Page 4 in the section "For safe use of your product" to ensure that you operate the product correctly.
- Do not operate the product unless the housing cover and blower pipes are properly installed.
- ◆ Failure to observe the precautions could cause an accident or injury, or even lead to a fatality.

NOTE

- ◆ Pull out the starter grip gently at first, and then more rapidly. Do not pull the starter rope out to more than 2/3 of its length.
- ◆ Do not let go of the starter grip as it returns.
- ◆ To start the engine, return the choke knob when you hear the first explosion-like sound and pull on the starter grip again. Be careful not to miss the first explosion-like sound.

Starting a cold engine

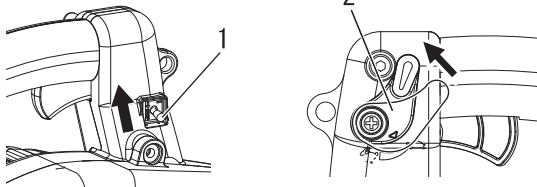

1. Ignition switch

2. Throttle position lever

1. *Ignition switch*
Move ignition switch to "I"(START) position.
2. *Throttle Position Lever*
Move throttle position lever to idle position "".

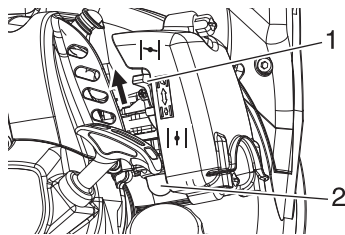

1. Choke

2. Purge bulb

3. *Choke*
Move choke to "" position.
4. *Purge Bulb*
Pump purge bulb until fuel is visible and flows freely in the clear fuel tank return line.

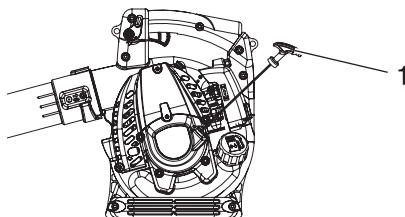

1. Starter handle

5. *Recoil Starter*
Place the unit on a flat, clear area. Firmly grasp throttle grip with left hand and rapidly pull recoil starter handle/rope until engine fires, or maximum 5 pulls.

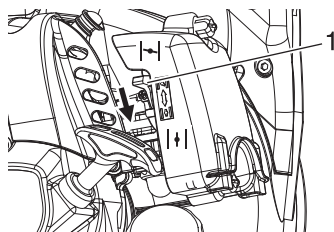

1. Choke

6. *Choke*
Move choke to "" position and if necessary, restart engine. If engine does not start after 5 pulls, repeat instructions 2-5.
7. *Engine start*
Allow engine to warm up before use.

Engine operation

Engine warm-up

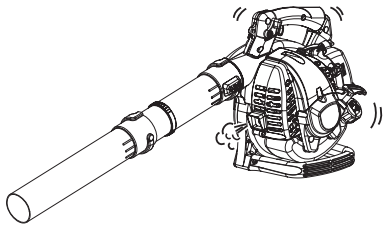

1. Once the engine starts, allow it to warm up for 2 to 3 minutes at idling (i.e. low speed).
2. Warming the engine helps to lubricate its internal workings more smoothly. Allow the engine to warm up fully, especially when it is cold.
3. Never run the engine without the blower pipes fitted.

Starting a warm engine

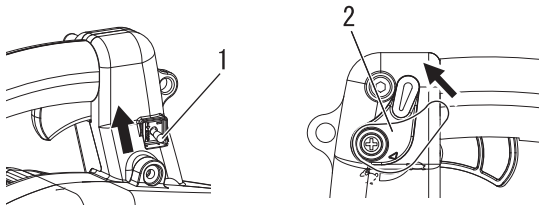

1. Ignition switch

2. Throttle position lever

- ♦ The starting procedure is the same as Cold Start except DO NOT close the choke.

1. *Ignition Switch*
Move ignition switch to "I" (START) position.
2. *Throttle Position Lever*
Move throttle position lever to idle position (↶).

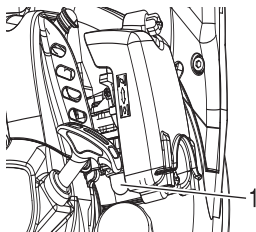

1. Purge bulb

3. *Purge Bulb*
Pump purge bulb until fuel is visible and flows freely in the clear fuel tank return line.

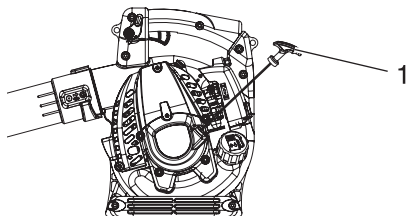

1. Starter handle

4. *Recoil Starter*
Place the blower on a flat, clear area. Hold the blower firmly with left hand and pull out the starter grip gently at first, and rapidly pull recoil starter handle/rope until engine fires. If engine does not start after 5 pulls, use cold start procedures.

Stopping the engine

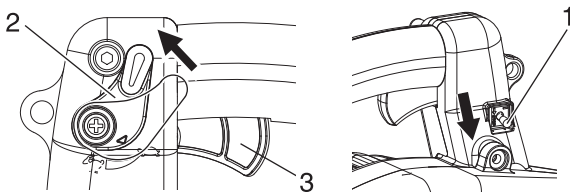

1. Ignition switch
3. Throttle trigger

2. Throttle position lever

1. *Throttle Position Lever*
Release throttle trigger. Move throttle position lever forward to idle position and allow engine to return to idle before shutting off engine.
2. Move ignition switch to "O" (STOP) position.

⚠ WARNING

If engine does not stop when ignition switch is moved to STOP position, close choke -  position - to stall engine. Have your shindaiwa dealer repair ignition switch before using blower again.

Operation

Operating blower

WARNING

Always wear safety glasses, hearing protection, face filter mask and take all safety precautions or serious personal injury may result. Do not point the blower pipe in the direction of people or pets.

IMPORTANT

To avoid engine damage due to over revving, do not block blower pipe opening.

NOTE

Never use a higher speed setting than necessary to perform a task. Remember, the higher the engine speed, the louder the blower noise. Minimize dust by using blower at lower speeds. Keep debris on your property. Be Smart - be a good neighbor.

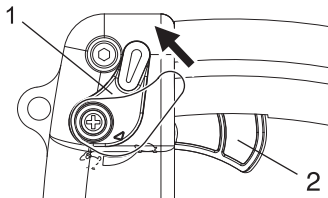

1. Throttle position lever 2. Throttle trigger

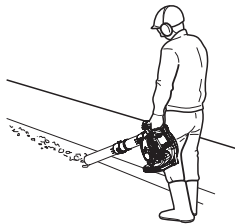
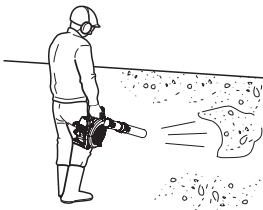

- ♦ Read the Safety Section carefully.

1. Use only during appropriate hours.
2. Allow the engine to warm up by pressing the throttle midway for a few minutes.
3. Control engine speed with throttle trigger, or for continuous use, set engine speed with throttle position lever. Rotate throttle position lever forward for lower speed, back for higher speed.
4. Use lower speed to blow dry grass and leaves from walks, patios and drives.
5. Additional speed may be necessary to clean leaves from a lawn or flowerbed.
6. Higher speed may be necessary to move gravel, dirt, snow, bottles or cans from a driveway, street, parking lot or stadium.
7. In case of conducting the work near the house, do not conduct the work near the opened window. There is the possibility that the blown object comes into the inside of a house.
8. By using in the condition of the pipe being made long, it can be done to blow the air effectively to the ground.
9. In case of the blown trash being stiff, if it is broken by the rake etc. before the work, it is easily made to be blown off.
10. In case of the dust is blown off by the blown air, if the surface of the ground and trash is a little bit wet, the dust is becoming hard of being blown off.
11. Always stop unit using stop engine procedure.

Throttle Control

The "Cruise" function allows the operator to use a throttle position lever for constant speed use without using the throttle trigger. This is useful for limiting the fatigue caused from holding the throttle for extended periods of time.

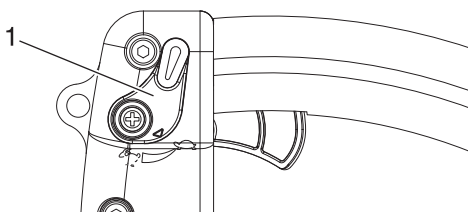

1. Throttle position lever

Cruise Function

Using the right thumb, push the throttle position lever down until the desired r/min setting is reached.

To bring RPM down to idle, push lever back up into original position.

Maintenance and care

Servicing guidelines

Area	Maintenance	Page	Before use	Monthly
Air filter	Inspect/Clean/Replace	19	•	
Fuel filter	Inspect/Replace	20	•	
Spark plug	Inspect/Clean/Adjust/Replace	22		•
Carburettor	Inspect	20		•
Cooling system	Inspect/Clean	21	•	
Exhaust system	Inspect/Tighten/Clean	21	•	
Starter	Inspect	-	•	
Fuel system	Inspect	-	•	
Screws, bolts and nuts	Inspect/Tighten/Replace	-	•	

IMPORTANT

Time intervals are maximum. Actual use and your experience will determine the frequency of required maintenance.

Maintenance and care

If you have any questions or problems, please contact your shindaiwa dealer.

Cleaning air filter



Tools required: 25-50 mm (1-2 in.) Cleaning brush
Parts required: Air filter

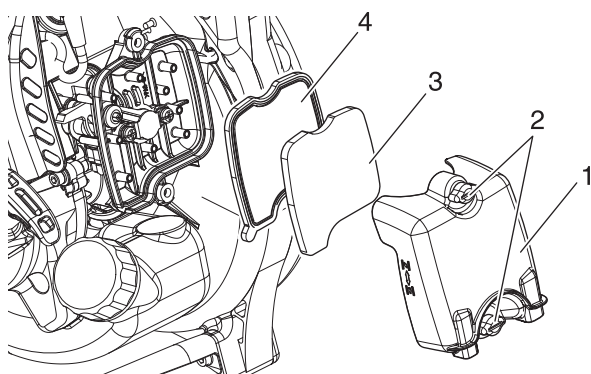

1. Air filter cover
2. Thumb screw
3. Pre-filter
4. Air filter element

1. Close choke (🔒). This prevents dirt from entering the carburettor throat when the air filter is removed. Brush accumulated dirt from air cleaner area.
2. Remove air filter cover by loosening thumb screw.
3. Remove and inspect pre-filter. If pre-filter is torn or otherwise damaged, replace it with a new one.
4. Brush dirt from inside cover.
5. Clean pre-filter with soap and water. Let dry before reinstalling.
6. Inspect air filter element, If element is damaged or distorted, replace it with a new one.
7. Tap filter gently on a hard surface to dislodge debris from element or use compressed air from the inside to blow debris out and away from air filter element.

IMPORTANT

Direct the air stream at the inside face of the filter only.

8. Install air filter element, pre-filter and cover in the reverse order of removal.

Maintenance and care

Replacing fuel filter

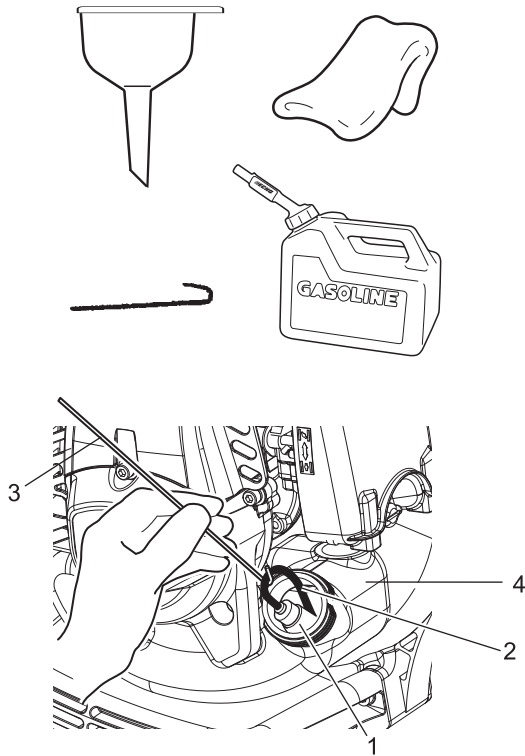

1. Fuel filter
2. Fuel line
3. Fuel line hook
4. Fuel tank

Tools required: 200-250 mm (8-10 in.) length of wire with one end bent into a hook, clean rag, funnel, and an approved fuel container
Parts required: Fuel line and filter

⚠ DANGER

Fuel is **VERY flammable**. Use extreme care when mixing, storing or handling.

NOTE

If filter is excessive dirty or no longer fits properly, replace it.

1. Use a clean rag to remove loose dirt from around fuel tank cap and empty fuel tank.
2. Use the "fuel line hook" to pull the fuel line and filter from the tank.
3. Remove the filter from the line and install the new fuel filter.

Carburettor adjustment

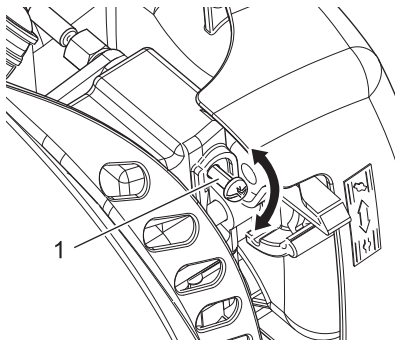
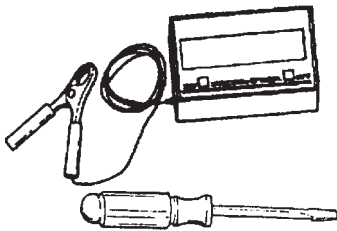

1. Idle adjustment screw

Tools required: Screwdriver, tachometer
Parts required: None

NOTE

Every unit is run at the factory and the carburettor is set in compliance with Emission Regulations. This carburettor does not have acceleration and high speed adjustment needles.

Before Adjustment

Check that:

Air filter is clean and properly installed.

Blower pipes are installed.

1. Place the unit on the ground and start the engine, then allow it to idle 2-3 minutes until warm.
2. If a tachometer is available, the engine idle speed should be final adjusted to 3000 r/min.

Maintenance and care

Cooling system maintenance

IMPORTANT

To maintain proper engine operating temperature, cooling air must pass freely through the cylinder fin area. This flow of air carries combustion heat away from the engine.

Overheating and engine seizure can occur when:

- ♦ Air intakes are blocked, preventing cooling air from reaching the cylinder,
- or
- ♦ Dust and grass build up on the out side of the cylinder. This build-up insulates the engine and prevents the heat from leaving.
- Removal of cooling passage blockages or cleaning of cylinder fins is considered "Normal Maintenance". Any resultant failure attributed to lack of maintenance is not warranted.

Tools required: Cleaning brush, Wooden or plastic scraper
Parts required: None

Cleaning Grill

1. Brush accumulated debris from crankcase intake grill above the fuel tank.

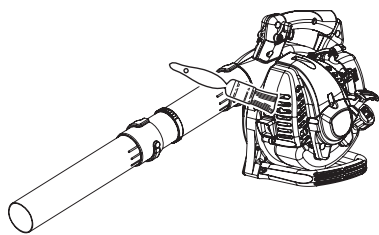

Cleaning Cylinder Fins

1. Remove engine cover.
2. Remove dirt and debris from cylinder fins and crankcase.
3. Reassemble parts in reverse order.

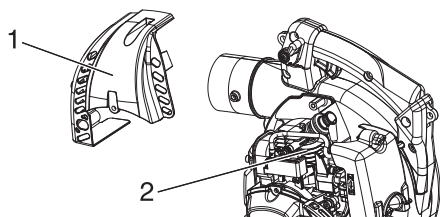

1. Engine cover

2. Cylinder fins

Exhaust system

Tools required: Soft metal brush, Hex Wrench
Parts required: None

- ♦ Clean deposits and debris from silencer.
- ♦ Tighten silencer bolts.

IMPORTANT

Carbon deposits in silencer will cause a drop in engine output and overheating.

Cleaning housing cover

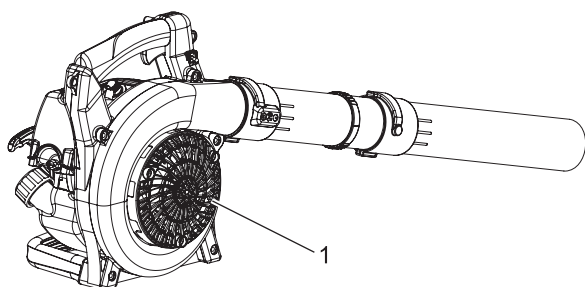

1. Housing cover

Remove dust of various sorts, including fallen leaves blocking the housing cover.

IMPORTANT

Do not remove the housing cover. If necessary, Please consult your dealer.

Maintenance and care

Check spark plug

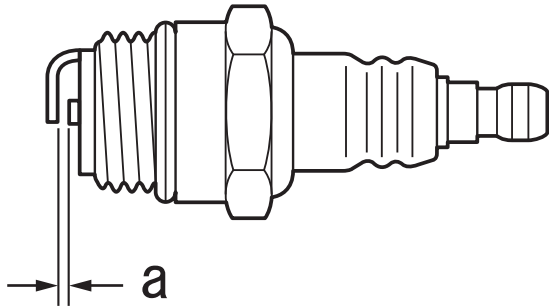
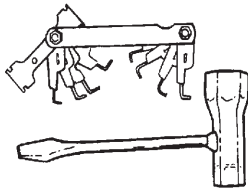

a: 0.6 - 0.7 mm

Tools required: T-Wrench, Feeler gauge
Parts required: Spark plug

IMPORTANT

Use only NGK BPMR7A spark plug otherwise severe engine damage may occur.

1. Check plug gap. Correct gap is 0.6 mm to 0.7 mm.
2. Inspect electrode for wear.
3. Inspect insulator for oil or other deposits.
4. Replace plug if needed and tighten to 15 N·m - 17 N·m (150 kgf·cm to 170 kgf·cm).

Maintenance and care

Troubleshooting table

The engine does not start

Diagnosis		Cause	Solution
Does the engine crank? YES	NO	<ul style="list-style-type: none"> ♦ Faulty recoil starter. ♦ Fluid in the crankcase. ♦ Internal damage. 	<ul style="list-style-type: none"> ♦ Consult your shindaiwa dealer.
Good compression? YES	NO	<ul style="list-style-type: none"> ♦ Loose spark plug. ♦ Excess wear on cylinder, piston, rings. 	<ul style="list-style-type: none"> ♦ Tighten and re-test. ♦ Consult your shindaiwa dealer.
Does the tank contain fresh fuel of the proper grade? YES	NO	<ul style="list-style-type: none"> ♦ Fuel incorrect, stale, or contaminated; mixture incorrect. 	<ul style="list-style-type: none"> ♦ Refill with fresh, clean unleaded gasoline with a pump octane of 89 or higher mixed with a 2-cycle air cooled mixing oil that meets or exceeds ISO-L-EGD and/or JASO FC, FD classified oils at 50:1 gasoline/oil ratio.
Is fuel visible and moving in the return line when priming? YES	NO	<ul style="list-style-type: none"> ♦ Check for clogged fuel filter and/or vent. ♦ Priming pump not functioning properly. 	<ul style="list-style-type: none"> ♦ Replace fuel filter or vent as required. Restart. ♦ Consult your shindaiwa dealer.
Is there spark at the spark plug wire terminal? YES	NO	<ul style="list-style-type: none"> ♦ Shorted ignition ground. ♦ Faulty ignition unit. 	<ul style="list-style-type: none"> ♦ Consult your shindaiwa dealer.
Check the spark plug.		<ul style="list-style-type: none"> ♦ If the plug is wet, excess fuel may be in the cylinder. ♦ The plug is fouled or improperly gapped. ♦ The plug is damaged internally or of the wrong size. 	<ul style="list-style-type: none"> ♦ Crank the engine with the plug removed, reinstall the plug, and restart. ♦ Clean and regap the plug to 0.6 - 0.7 mm. Restart. ♦ Replace the plug with an NGK BPMR7A or equivalent resistor type spark plug of the correct range. Set spark plug electrode gap to 0.6 - 0.7 mm.

Maintenance and care

Low power output

Diagnosis	Cause	Solution
Is the engine overheating?	<ul style="list-style-type: none"> ♦ Operator is overworking the unit. ♦ Carburettor mixture is too lean. ♦ Improper fuel ratio. ♦ Fallen leaves or debris on housing cover. ♦ Fan, fan cover, cylinder fins dirty or damaged. ♦ Carbon deposits on the piston or in the silencer. 	<ul style="list-style-type: none"> ♦ Use a lower throttle setting. ♦ Consult your shindaiwa dealer. ♦ Refill with fresh, clean unleaded gasoline with a pump octane of 89 or higher mixed with a 2-cycle air cooled mixing oil that meets or exceeds ISO-L-EGD and/or JASO FC, FD classified oils at 50:1 gasoline/oil ratio. ♦ Clean the housing cover. ♦ Clean, repair or replace as necessary. ♦ Consult your shindaiwa dealer.
Engine is rough at all speeds. May also have black smoke and/or unburned fuel at the exhaust.	<ul style="list-style-type: none"> ♦ Clogged air cleaner element. ♦ Loose or damaged spark plug. ♦ Air leakage or clogged fuel line. ♦ Water in the fuel. ♦ Piston seizure. ♦ Faulty carburettor and/or diaphragm. 	<ul style="list-style-type: none"> ♦ Service the air cleaner element. ♦ Tighten or replace. ♦ Repair or replace fuel filter and/or fuel line. ♦ Replace the fuel. ♦ Consult your shindaiwa dealer.
Engine is knocking.	<ul style="list-style-type: none"> ♦ Overheating condition. ♦ Improper fuel. ♦ Carbon deposits in the combustion chamber. 	<ul style="list-style-type: none"> ♦ See above. ♦ Check fuel octane rating; check for presence of alcohol in the fuel. Refuel as necessary. ♦ Consult your shindaiwa dealer.

Maintenance and care

Additional problems

Diagnosis	Cause	Solution
Poor acceleration.	<ul style="list-style-type: none"> ♦ Clogged air filter. ♦ Clogged fuel filter. ♦ Lean fuel/air mixture. ♦ Idle speed set too low. 	<ul style="list-style-type: none"> ♦ Clean the air filter. ♦ Replace the fuel filter. ♦ Consult your shindaiwa dealer. ♦ Adjust 3000 r/min.
Engine stops abruptly.	<ul style="list-style-type: none"> ♦ Fuel tank empty. ♦ Clogged fuel filter. ♦ Water in the fuel. ♦ Shorted spark plug or loose terminal. ♦ Ignition failure. ♦ Piston seizure. 	<ul style="list-style-type: none"> ♦ Refuel. ♦ Replace fuel filter. ♦ Drain; replace with clean fuel. ♦ Clean or replace spark plug, tighten the terminal. ♦ Consult your shindaiwa dealer. ♦ Consult your shindaiwa dealer.
Engine difficult to shut off.	<ul style="list-style-type: none"> ♦ Ground (stop) wire is disconnected, or switch is defective. ♦ Overheating due to incorrect spark plug. ♦ Overheated engine. 	<ul style="list-style-type: none"> ♦ Test and replace as required. ♦ Idle engine until cool. Clean and regap the plug to 0.6 - 0.7 mm. Correct plug: NGK BPMR7A or equivalent resistor type spark plug of the correct range. ♦ Idle engine until cool.
Excessive vibration.	<ul style="list-style-type: none"> ♦ Debris build-up in fan. ♦ Loose or damaged fan. ♦ Loose or damaged engine mounts. 	<ul style="list-style-type: none"> ♦ Clean debris from fan as required. ♦ Consult your shindaiwa dealer. ♦ Tighten or replace engine mounts as required.
Engine overspeeding.	<ul style="list-style-type: none"> ♦ Blower intake or discharge ports or blower pipe or nozzle are clogged with debris. ♦ Fan blades are missing or damaged. 	<ul style="list-style-type: none"> ♦ Inspect and remove debris. ♦ Consult your shindaiwa dealer.

- ♦ Checking and maintenance requires specialist knowledge. If you are unable to check and maintain the product or deal with a fault yourself, consult your shindaiwa dealer. Do not attempt to dismantle the product.
- ♦ Consult your shindaiwa dealer in the event of a problem that is not covered in the table above, or other such concerns.
- ♦ For spare parts and consumables, please use only genuine parts and designated products and components. Using parts from other manufacturers or non-designated components may result in a malfunction.

NOTE

Soft Start (See page 2)

When starter grip cannot be pulled lightly, the trouble is diagnosed as failure of engine inside.

Please consult your dealer.

If disassembled inadvertently, it can cause injury.

Maintenance and care

Long-term storage(30 days or more)

WARNING

During operation the silencer - catalytic silencer and surrounding cover become hot. Always keep exhaust area clear of flammable debris during transportation or when storing, otherwise serious property damage or personal injury may result.



Do not store your unit for a prolonged period of time (30 days or longer) without performing protective storage maintenance which includes the following:

1. Store unit in a dry, dust free place, out of the reach of children.

WARNING

Do not store where fuel fumes may accumulate or reach an open flame or spark.

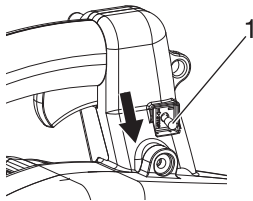

1. Ignition switch

2. Place the ignition switch in the "O"(STOP) position.
3. Remove accumulation of grease, oil, dirt and debris from exterior of unit.
4. Perform all periodic lubrication and services that are required.
5. Tighten all screws and nuts.
6. Drain the fuel tank completely and pull the recoil starter handle several times to remove fuel from the carburettor.
7. Remove the spark plug and pour 10mL of fresh, clean 2-stroke engine oil into the cylinder through the spark plug hole.
 - A. Place a clean cloth over the spark plug hole.
 - B. Pull the recoil starter handle 2-3 times to distribute the oil inside the engine.
 - C. Observe the piston location through the spark plug hole. Pull the recoil handle slowly until the piston reaches the top of its travel and leave it there.
8. Fit the spark plug. (Do not connect the spark plug cap.)
9. Remove blower pipe assembly from unit.

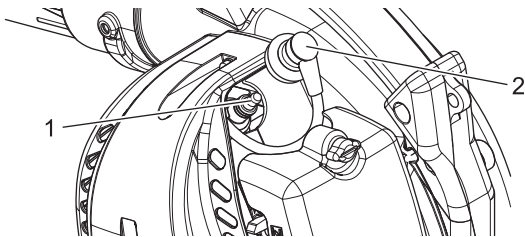

1. Spark plug

2. Spark plug cap

Please contact your shindaiwa dealer in order to dispose of the product or its parts in compliance with national laws.

Specifications

		EB221S	
Mass (Dry,with pipes):		kg	3.4
External dimensions (without pipes):			
Length	mm		325
Width	mm		230
Height	mm		330
Engine:			
Type			Air cooled 2-stroke single cylinder gasoline engine
Engine displacement	cm ³		21.1
Maximum power	kW		0.6
Engine speed at maximum engine power	r/min		8000
Recommended engine speed at full load	r/min		7500
Recommended engine speed at idling	r/min		3000
Carburettor			Diaphragm type
Ignition			Flywheel magneto - CDI system
Spark plug			NGK BPMR7A
Starter			Automatic recoil starter
Average air volume		m ³ /min	10.0
Max. air speed		m/sec	64
Fuel:			
Oil			Regular grade petrol. Minimum 89 Octane unleaded petrol is recommended. Do not use fuel containing methyl alcohol or more than 10 % of ethyl alcohol. Two stroke, air-cooled engine oil. ISO-L-EGD Standard (ISO/CD 13738), JASO FC,FD grade and Shindaiwa One oil.
Ratio			50 : 1 (2%)
Tank Capacity:		mL	600
Sound pressure level: (EN15503) (The sum of measured values and the associated uncertainty.)	L _{pAld} L _{pARa} uncertainty	dB(A) dB(A)	73.7 90.5 2.5
Sound power level: (EN15503) (The sum of measured values and the associated uncertainty.)	L _{wAld} L _{wARa} uncertainty	dB(A) dB(A)	87.9 104.4 2.5
Vibration: (EN15503)	A _{hv,eq} uncertainty	m/s ²	6.9 5.0

These specifications are subject to change without notice.

Declaration of conformity

The undersigned manufacturer:

YAMABIKO CORPORATION
7-2 SUEHIROCHO 1-CHOME
OHME; TOKYO 198-8760
JAPAN

declares that the hereunder specified new unit:

POWER BLOWER

Brand: shindaiwa
Type: EB221S

complies with:

- * the requirements of Directive **2006/42/EC**
(use of harmonized standard **EN 15503**)
- * the requirements of Directive **2004/108/EC**
(use of harmonized standard **EN ISO 14982**)
- * the requirements of Directive **2010/26/EU**
- * the requirements of Directive **2000/14/EC**
Conformity assessment procedure followed **ANNEX V**
Measured sound power level : **102dB(A)**
Guaranteed sound power level : **105dB(A)**

EB221S Serial Number 36001001 and up

Tokyo,
February 1st 2014

YAMABIKO CORPORATION

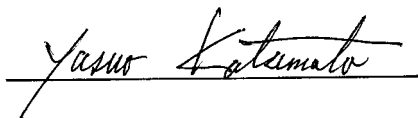

Yasuo Katsumata
General Manager

**The authorized representative in Europe
who is authorized to compile the technical file.**

Company: Atlantic Bridge Limited
Address: Atlantic House, PO Box 4800,
Earley, Reading RG5 4GB, United Kingdom

Mr. Philip Wicks

MEMORANDUM

YAMABIKO CORPORATION

7-2 SUEHIROCHO 1-CHOME, OHME, TOKYO 198-8760, JAPAN

PHONE: 81-428-32-6118. FAX: 81-428-32-6145.

shindaiwa[®]



X750-024 05 0

X750 190-030 0

shindaiwa®

FR

FRANÇAIS
(Notice originale)

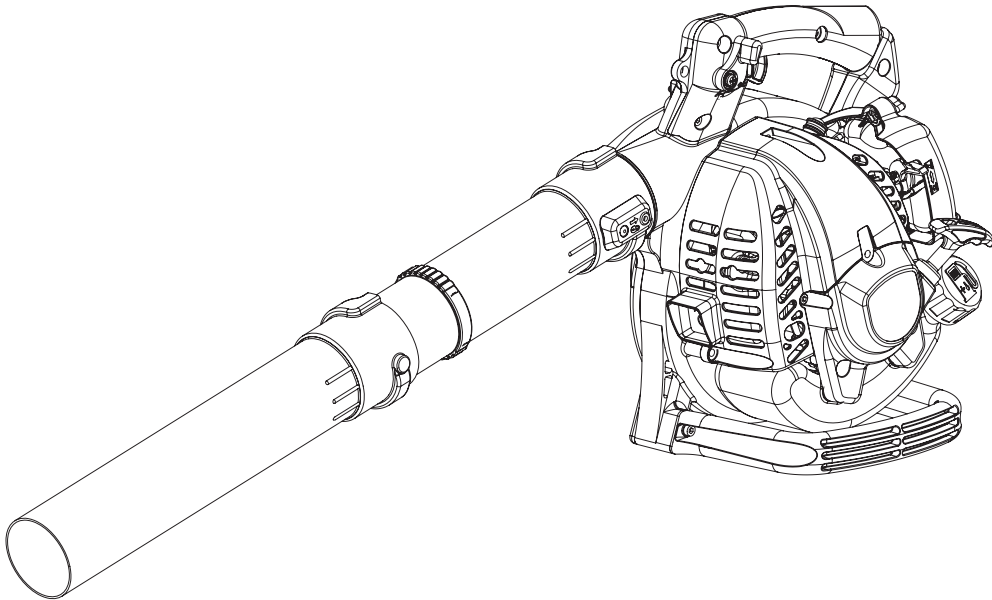

MANUEL D'UTILISATION

EB221S

⚠ AVERTISSEMENT



LIRE ATTENTIVEMENT LES INSTRUCTIONS ET SUIVRE LES
RÈGLES DE SÉCURITÉ.
LE NON-RESPECT DES RÈGLES DE SÉCURITÉ ENTRAÎNE UN
RISQUE DE BLESSURE GRAVE.



Information importante

Lire attentivement le manuel d'utilisation avant d'utiliser l'appareil pour la première fois.

○ Utilisation de l'appareil

- ♦ Les souffleurs shindaiwa sont conçus pour éliminer les poussières et autres déchets, y compris les feuilles mortes.
- ♦ Ne pas utiliser cet appareil pour d'autres applications que celles mentionnées ci-dessus.

○ Utilisateurs de l'appareil

- ♦ Lire attentivement ce manuel d'utilisation et intégrer les informations qu'il contient avant d'utiliser l'appareil pour la première fois.
- ♦ Toute personne n'ayant pas lu attentivement ce manuel d'utilisation, enrhumée, fatiguée ou en mauvaise condition physique ne doit pas utiliser cet appareil. Ne pas laisser un enfant manipuler l'appareil.
- ♦ L'utilisateur est tenu pour responsable en cas d'accidents ou de risques pouvant entraîner des blessures corporelles ou des dommages matériels.

○ A propos du manuel d'utilisation

- ♦ Ce manuel contient les informations nécessaires au montage, à l'utilisation et à l'entretien de l'appareil. L'utilisateur doit donc le lire attentivement et intégrer les informations qu'il contient.
- ♦ Toujours conserver le manuel à portée de main.
- ♦ En cas de perte du manuel ou si ce dernier a été détérioré et n'est plus lisible, s'adresser à un revendeur Shindaiwa pour en obtenir un nouveau.
- ♦ Les unités utilisées dans ce manuel sont les unités SI (Système international d'unités). Les chiffres indiqués entre parenthèses sont des valeurs de référence. De légères erreurs de conversion peuvent survenir dans certains cas.

○ Prêt ou cession de l'appareil à un tiers

- ♦ Si l'appareil décrit dans ce manuel est prêté à un tiers, veiller à lui confier également le manuel d'utilisation fourni avec l'appareil. Si l'appareil est cédé à un tiers, transmettre le manuel d'utilisation fourni avec l'appareil lors de la vente.

○ Renseignements

- ♦ Contacter un revendeur Shindaiwa pour toute demande d'information concernant l'appareil, l'achat de consommables, les réparations ou pour tout autre renseignement.

○ Remarques

- ♦ YAMABIKO se réserve le droit de modifier sans préavis le contenu de ce manuel en fonction des améliorations apportées au produit. Il se peut que certains des schémas de ce manuel soient différents de l'appareil. Ces différences ont pour objectif de rendre les explications plus claires.
- ♦ L'appareil nécessite le montage de certains éléments.
- ♦ En cas de doute, consulter un revendeur Shindaiwa.

○ Caractéristique spécifique à ce modèle : **Soft Start**

- ♦ La fonction **Soft Start** génère une puissance de rotation qui permet de faire tourner le vilebrequin à un régime suffisamment élevé pour allumer le moteur pratiquement sans provoquer de rebond. Avec la fonction **Soft Start**, démarrer le moteur devient un jeu d'enfant.

Fabricant

YAMABIKO CORPORATION

7-2 SUEHIROCHO 1-CHOME, OHME, TOKYO 198-8760, JAPON

Représentant autorisé en Europe

Atlantic Bridge Limited

Atlantic House, PO Box 4800, Earley, Reading RG5 4GB, Royaume-Uni

Table des matieres

Pour utiliser l'appareil en toute sécurité	4
Etiquettes et symboles d'avertissement	4
Autres indications	4
Symboles	4
Emplacement de l'étiquette de sécurité	6
Manipulation du carburant	7
Manipulation du moteur	8
Manipulation de l'appareil	9
Contenu de l'emballage	13
Description	14
Avant de commencer	15
Assemblage	15
Préparation du carburant	16
Fonctionnement du moteur	17
Démarrage du moteur	17
Arrêt du moteur	18
Fonctionnement	19
Fonctionnement du souffleur	19
Entretien	21
Instructions d'entretien de l'appareil	21
Entretien	21
Guide de dépannage	25
Remisage de longue durée (30 jours ou plus)	29
Caractéristiques	30
Déclaration de conformité	31

Pour utiliser l'appareil en toute sécurité



Lire attentivement cette section avant d'utiliser l'appareil pour la première fois.

○ Les mesures de précaution décrites dans cette section contiennent des informations essentielles pour la sécurité. Les suivre scrupuleusement.

○ Il est également nécessaire de prendre connaissance des mesures de précaution exposées tout au long de ce manuel. Le texte précédé d'une puce [en forme de losange] décrit les risques encourus en cas de non-respect d'une mesure de précaution.

Étiquettes et symboles d'avertissement

Les étiquettes et les symboles d'avertissement dans le manuel et sur l'appareil signalent les situations pouvant entraîner un risque de blessure de l'utilisateur et d'autres personnes. Pour des raisons de sécurité, toujours lire et suivre attentivement les instructions figurant sur ces étiquettes.

 DANGER	 AVERTISSEMENT	 ATTENTION
Ce symbole associé au mot « DANGER » signale une action ou une situation présentant un risque de blessure corporelle grave ou d'accident mortel pour l'utilisateur et les personnes à proximité.	Ce symbole associé au mot « AVERTISSEMENT » signale une action ou une situation présentant un risque de blessure corporelle grave ou d'accident mortel pour l'utilisateur et les personnes à proximité.	« ATTENTION » signale une situation potentiellement dangereuse qui, si elle n'est pas évitée, peut entraîner une blessure légère à modérée.







Autres indications

Outre les étiquettes et les symboles d'avertissement, ce manuel contient les symboles d'explication suivants :













 Le cercle barré indique une interdiction.	REMARQUE Ce type de message fournit des conseils relatifs à l'utilisation et à l'entretien de l'appareil.	IMPORTANT Le texte dans l'encadré où figure le mot « IMPORTANT » donne des informations importantes concernant l'utilisation, la vérification, l'entretien et le remisage de l'appareil décrit dans ce manuel.
--	---	---

Symboles

De nombreux symboles d'explication sont utilisés dans ce manuel et sur l'appareil lui-même. S'assurer d'avoir bien compris la signification de chacun de ces symboles.

Forme des symboles	Description/application des symboles	Forme des symboles	Description/application des symboles
	Lire attentivement le manuel d'utilisation		Mélange d'essence et d'huile
	Port obligatoire de protections pour les yeux, les oreilles et la tête		Pompe d'amorçage (charge d'amorçage)
	Alerte / sécurité	L	Réglage du carburateur - Mélange bas régime
	Arrêt d'urgence	H	Réglage du carburateur - Mélange haut régime

Pour utiliser l'appareil en toute sécurité

Forme des symboles	Description/application des symboles	Forme des symboles	Description/application des symboles
	Risque de sectionnement des doigts	T	Réglage du carburateur - Régime de ralenti
	Ne pas utiliser l'appareil dans des endroits mal aérés		Commande de starter en position « Démarrage à froid » (starter fermé)
	Attention aux risques d'incendie		Commande de starter en position « Marche » (starter ouvert)
	Attention aux risques de choc électrique		Régime de ralenti
	Niveau de puissance sonore garanti		Régime maximal
	Interrupteur ON / OFF (marche / arrêt)		Attention aux températures élevées
	Démarrage du moteur		Ne laisser personne s'approcher à moins de 15 mètres

Pour utiliser l'appareil en toute sécurité

Emplacement de l'étiquette de sécurité

- L'étiquette de sécurité ci-dessous figure sur l'appareil décrit dans ce manuel. S'assurer de bien comprendre la signification de l'étiquette avant d'utiliser l'appareil.
- Si l'étiquette devient illisible avec le temps ou si elle s'est décollée ou a été déchirée, contacter un revendeur shindaiwa pour obtenir une nouvelle étiquette et la coller à l'emplacement indiqué sur les illustrations ci-dessous. Veiller à ce que l'étiquette soit toujours lisible.

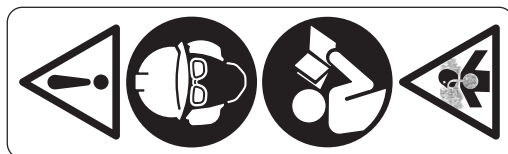

1. Etiquette de sécurité (Numéro de pièce X505002730)

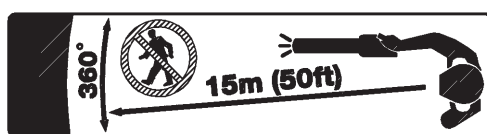

2. Etiquette de sécurité (Numéro de pièce X505007910)

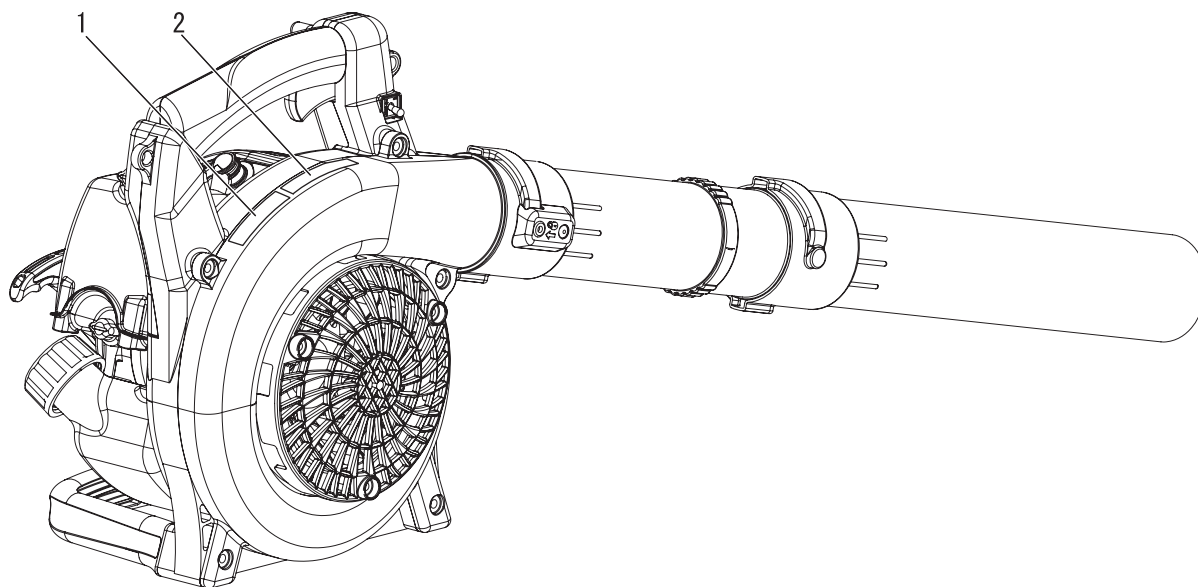

Pour utiliser l'appareil en toute sécurité

Manipulation du carburant

DANGER

Toujours effectuer le ravitaillement à l'écart de toute flamme

Le carburant est hautement inflammable et entraîne un risque d'incendie en cas de mauvaise manipulation. Rester extrêmement vigilant lors du mélange, du stockage ou de la manipulation du carburant. Toute erreur entraîne un risque de blessure corporelle grave. Observer scrupuleusement les règles de sécurité suivantes.

- Il est interdit de fumer lors du ravitaillement. Effectuer le ravitaillement à l'écart de toute flamme.
- Il est interdit de ravitailler l'appareil lorsque le moteur est chaud ou en marche.
- ◆ En effet, le carburant risque de s'enflammer et de provoquer un incendie, entraînant ainsi un risque de brûlure.



A propos du réservoir et du point de ravitaillement

- Utiliser un réservoir de carburant agréé.
- Les bidons/réservoirs de carburant peuvent être sous pression. Toujours desserrer le bouchon du réservoir de carburant de façon progressive pour permettre l'égalisation de la pression.
- NE JAMAIS remplir les réservoirs de carburant dans un endroit fermé. TOUJOURS remplir les réservoirs de carburant à l'extérieur, à même le sol.

Tout déversement de carburant entraîne un risque d'incendie

Respecter les règles de sécurité suivantes lors du ravitaillement :

- Ne pas remplir le réservoir de carburant jusqu'en haut. Remplir le réservoir jusqu'au niveau recommandé (jusqu'à l'épaulement du réservoir de carburant).
- Essuyer le carburant renversé en cas de débordement ou de trop plein du réservoir.
- Une fois le ravitaillement effectué, revisser fermement le bouchon du réservoir de carburant.
- ◆ Tout déversement de carburant, s'il s'enflamme, entraîne un risque d'incendie et de brûlure.

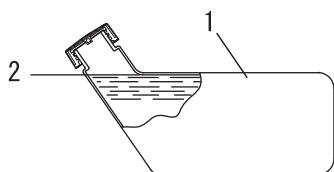

1. Réservoir de carburant
2. Epaulement

Ne pas démarrer le moteur à l'endroit où le ravitaillement a été effectué

- Il ne faut pas démarrer le moteur à l'endroit où le ravitaillement a été effectué. S'éloigner d'au moins 3 mètres de l'endroit où le ravitaillement a été effectué avant de démarrer le moteur.

- ◆ Les fuites de carburant qui peuvent survenir lors du ravitaillement entraînent un risque d'incendie si le carburant s'enflamme.

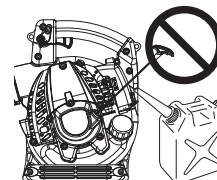

Toute fuite de carburant entraîne un risque d'incendie

- Après le ravitaillement, toujours vérifier qu'il n'y a pas de fuite ou d'écoulement de carburant au niveau du tuyau de carburant, du passe-tuyau de carburant ou autour du bouchon du réservoir de carburant.
- En cas de fuite ou d'écoulement de carburant, interrompre immédiatement l'utilisation de l'appareil et contacter un revendeur shindaiwa pour effectuer les réparations nécessaires.
- ◆ Toute fuite de carburant entraîne un risque d'incendie.

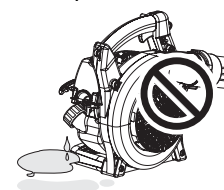

Pour utiliser l'appareil en toute sécurité

Manipulation du moteur

⚠ AVERTISSEMENT

Démarrage du moteur

Veiller à bien respecter les mesures de précaution suivantes lors du démarrage du moteur :

- Vérifier que tous les écrous et toutes les vis sont bien serrés.
- Vérifier qu'il n'y a pas de fuite de carburant.
- Placer l'appareil sur une surface plane et dans un endroit bien aéré.
- Établir un périmètre de sécurité autour de l'appareil et s'assurer que personne ni aucun animal ne se trouve à proximité.
- Retirer tout obstacle éventuel.
- Démarrer le moteur avec la manette d'accélérateur en position démarrage/marche.
- Maintenir fermement l'appareil au sol lors du démarrage du moteur.
- ◆ Le non-respect de ces mesures de précaution constitue un risque d'accident et de blessures graves voire mortelles.

Une fois le moteur démarré, vérifier l'absence de vibrations et de sons anormaux.

- Au démarrage du moteur, vérifier l'absence de vibrations et de sons anormaux. Ne pas utiliser l'appareil en cas de vibrations ou de sons anormaux. Contacter un revendeur shindaiwa pour effectuer les réparations nécessaires.
- ◆ La chute ou la rupture accidentelle de pièces constitue un risque de blessures graves.

Ne pas toucher les composants sous haute tension ou à haute température lorsque l'appareil fonctionne

Ne pas toucher les composants sous haute tension ou à haute température suivants lors du fonctionnement de l'appareil et pendant la phase qui suit l'arrêt de l'appareil.

- Silencieux, cylindre et autres composants à haute température

- ◆ Il existe un risque de brûlure en cas de contact avec un composant à haute température.

- Bougie d'allumage, fil de la bougie et autres composants sous haute tension

- ◆ Il existe un risque de choc électrique en cas de contact avec un composant sous haute tension pendant le fonctionnement de l'appareil.



Le bon réflexe en cas d'incendie ou de fumée

- Si le moteur prend feu ou si de la fumée s'échappe de l'appareil à un autre endroit que la sortie d'échappement, la première chose à faire est de s'éloigner de l'appareil pour éviter tout risque d'accident.

- À l'aide d'une pelle, jeter du sable ou un autre matériau équivalent sur les flammes pour éviter que l'incendie ne se propage, ou éteindre les flammes avec un extincteur.



- ◆ Ne pas céder à la panique permet d'éviter que l'incendie ne se propage et donc de limiter l'étendue des dégâts.

Toxicité des fumées d'échappement

- Les fumées d'échappement du moteur contiennent des gaz toxiques. Ne pas utiliser l'appareil dans un endroit fermé, dans une serre en plastique ou dans tout autre endroit mal aéré.
- À proximité des habitations, ne pas utiliser l'appareil près d'une fenêtre ouverte. Il existe un risque que les fumées d'échappement entrent dans l'habitation.
- ◆ Il existe un risque d'intoxication due aux fumées d'échappement.



Arrêter le moteur pour la vérification et l'entretien de l'appareil

Respecter les mesures de précaution suivantes lors de la vérification et de l'entretien de l'appareil après utilisation :

- Couper le moteur et attendre qu'il refroidisse avant la vérification ou l'entretien de l'appareil.

- ◆ Il existe un risque de brûlure.

- Retirer le protecteur de bougie avant d'effectuer les opérations de vérification ou d'entretien.

- ◆ Il existe un risque d'accident en cas de démarrage intempestif de l'appareil.

Vérification de la bougie d'allumage

Respecter les mesures de précaution suivantes lors de la vérification de la bougie d'allumage.

- Si les électrodes ou les bornes sont usées ou si la céramique présente des fissures, procéder au remplacement de ces composants.

- L'essai d'étincelle (destiné à vérifier que la bougie d'allumage émet une étincelle) doit être effectué par un professionnel. Contacter un revendeur shindaiwa.

- L'essai d'étincelle ne doit pas être effectué à proximité du trou de bougie.

- L'essai de l'étincelle ne doit pas être effectué à proximité de plaques de carburant ou de gaz inflammables.

- Ne pas toucher les parties métalliques de la bougie d'allumage.

- ◆ La bougie d'allumage pourrait provoquer un incendie ou un choc électrique.



Pour utiliser l'appareil en toute sécurité

Manipulation de l'appareil Mesures de précaution générales

AVERTISSEMENT

Manuel d'utilisation

- Lire attentivement le manuel d'utilisation avant d'utiliser l'appareil pour la première fois afin d'éviter toute erreur d'utilisation.
- ◆ Le non-respect de cette mesure de précaution entraîne un risque d'accident ou de blessure grave.



Ne pas détourner l'appareil de son utilisation normale

- Utiliser l'appareil uniquement pour les tâches décrites dans ce manuel d'utilisation.
- ◆ Le non-respect de cette règle de sécurité entraîne un risque d'accident ou de blessure grave.

Ne pas modifier l'appareil

- Aucune modification ne doit être apportée à l'appareil.
- ◆ Le non-respect de cette règle de sécurité entraîne un risque d'accident ou de blessure grave. Tout dysfonctionnement dû à une modification de l'appareil n'est pas couvert par la garantie du fabricant.

Ne pas utiliser l'appareil avant d'avoir effectué les opérations de vérification et d'entretien nécessaires

- Il ne faut pas utiliser l'appareil avant d'avoir effectué les opérations de vérification et d'entretien nécessaires. Veiller à ce que l'appareil soit vérifié et entretenu régulièrement.
- ◆ Le non-respect de cette règle de sécurité entraîne un risque d'accident ou de blessure grave.

Prêt ou cession de l'appareil à un tiers

- Si l'appareil est prêté à un tiers, veiller à lui confier également le manuel d'utilisation fourni avec l'appareil.
- Si l'appareil est cédé à un tiers, transmettre le manuel d'utilisation fourni avec l'appareil lors de la vente.
- ◆ Le non-respect de cette règle de sécurité entraîne un risque d'accident ou de blessure grave.

Savoir réagir en cas de blessure

Même si les cas de blessure ou d'accident restent exceptionnels, l'utilisateur doit savoir réagir à ces situations.

- Kit de premiers secours
- Serviettes et lingettes (pour arrêter les saignements)
- Sifflet ou téléphone portable (pour appeler de l'aide)
- ◆ Si l'utilisateur n'est pas capable de prodiguer les premiers soins ou d'appeler à l'aide, la blessure peut s'aggraver.

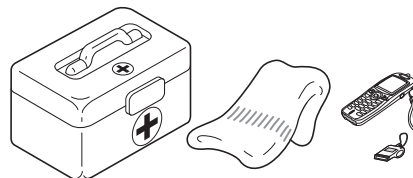

Pour utiliser l'appareil en toute sécurité

Précautions d'utilisation

AVERTISSEMENT

Utilisateurs de l'appareil

L'appareil ne doit pas être utilisé si :

- l'utilisateur est fatigué
- l'utilisateur a consommé de l'alcool
- l'utilisateur prend des médicaments
- la personne qui souhaite utiliser l'appareil est enceinte
- l'utilisateur est en mauvaise condition physique
- l'utilisateur n'a pas lu le manuel d'utilisation
- la personne qui souhaite utiliser l'appareil est un enfant



- ◆ Le non-respect de ces règles de sécurité constitue un risque d'accident.
- Le système d'allumage de cet appareil produit des champs électromagnétiques lorsqu'il fonctionne. Les champs magnétiques peuvent provoquer des interférences ou des pannes sur les stimulateurs cardiaques. Pour réduire les risques pour la santé, nous recommandons aux porteurs d'un stimulateur cardiaque de consulter leur médecin et le fabricant du stimulateur avant d'utiliser cet appareil.

Environnement d'utilisation et fonctionnement de l'appareil

- Ne pas utiliser l'appareil sur une surface instable, comme un terrain en pente raide ou détrempé. Ces types de terrain sont glissants et donc dangereux.
- Ne pas utiliser l'appareil la nuit ou dans des endroits mal éclairés offrant de mauvaises conditions de visibilité.
- ◆ Toute chute, glissade ou utilisation incorrecte de l'appareil constitue un risque de blessures graves pour l'utilisateur.

La zone comprise dans un rayon de 15 mètres autour de l'appareil est une zone dangereuse.

La zone comprise dans un rayon de 15 mètres autour de l'appareil est une zone dangereuse. Veiller à bien respecter les mesures de précaution suivantes lors de l'utilisation de l'appareil.

- Ne laisser personne (enfants, animaux ou autres personnes) pénétrer dans la zone dangereuse.
- Si quelqu'un pénètre dans la zone dangereuse, couper le moteur pour arrêter la lame.
- Lorsque vous vous approchez de l'utilisateur, signalez-lui votre présence en lançant des brindilles, par exemple, sans entrer dans la zone dangereuse. Vérifiez ensuite que le moteur est coupé et que la lame ne tourne plus.
- Si l'appareil est utilisé par plusieurs personnes, convenir d'un signal et travailler à plus de 15 mètres les uns des autres.
- ◆ Les objets projetés peuvent blesser gravement l'utilisateur ou les personnes présentes à proximité.

Utilisation de l'appareil

Veiller à bien respecter les mesures de précaution suivantes lors de l'utilisation de l'appareil.

- Les personnes n'ayant pas de rapport avec le travail effectué et les animaux sont interdits sur le lieu de travail.
- Ne pas diriger le tuyau de soufflage vers des personnes ou des animaux.
- Ne pas utiliser l'appareil sur une surface instable.
- Tenir la poignée fermement.
- Afin d'éviter toute nuisance sonore pour le voisinage, ne pas utiliser l'appareil tard le soir ou tôt le matin.
- ◆ Le non-respect de ces règles de sécurité constitue un risque d'accident ou de blessure.

Couper le moteur pour se déplacer

Dans les exemples de déplacement décrits ci-dessous, couper le moteur et se déplacer en gardant l'appareil sur l'épaule.

- Se déplacer vers le lieu de travail
- Se déplacer vers un autre endroit tout en travaillant
- Quitter le lieu de travail
- ◆ Le non-respect de ces mesures de précaution constitue un risque de brûlure ou de blessure grave.
- Pour transporter l'appareil dans une voiture, vider le réservoir de carburant, placer l'appareil en position verticale et s'assurer qu'il est bien calé pour éviter qu'il ne se déplace lors du trajet.
- ◆ Rouler en voiture avec du carburant dans le réservoir de carburant constitue un risque d'incendie.

Attention à ne pas se faire prendre dans la turbine

- Veiller à ne pas avoir les cheveux happés dans la turbine.
- ◆ L'aspiration créée par la turbine risque de happer la main ou des objets quelconques vers la turbine et donc d'entraîner une blessure grave.

Exposition aux vibrations et au froid

Les personnes exposées aux vibrations et au froid peuvent être victimes du phénomène de Raynaud, une affection qui touche les doigts. L'exposition à des vibrations et au froid peut provoquer une sensation de picotement et de brûlure, suivie d'une décoloration et d'un engourdissement des doigts.

Il est vivement recommandé de respecter les mesures de précaution suivantes car le seuil d'exposition minimum pouvant provoquer l'apparition de ce phénomène reste inconnu à ce jour.

- Limiter la perte de chaleur corporelle, en protégeant en priorité la tête, le cou, les pieds, les chevilles, les mains et les poignets.
- Stimuler la circulation sanguine en interrompant le travail régulièrement pour remuer énergiquement les bras, et éviter de fumer.
- Limiter le nombre d'heures d'utilisation. Essayer d'intégrer à l'emploi du temps de la journée des tâches ne nécessitant pas l'utilisation du souffleur ou d'une autre machine portable.
- En cas d'inconfort, de rougeur et de gonflement au niveau des doigts, suivis d'un blanchissement et d'une perte de sensibilité, consulter un médecin avant de s'exposer à nouveau au froid et aux vibrations.
- ◆ Le non-respect de ces instructions peut être dangereux pour la santé.

Pour utiliser l'appareil en toute sécurité

AVERTISSEMENT

Lésions attribuables au travail répétitif

Une trop grande sollicitation des muscles et des tendons des doigts, des mains, des bras et des épaules peut entraîner l'apparition d'inflammations, de gonflements, d'engourdissements, d'une sensation de faiblesse ou d'une douleur aiguë dans ces parties du corps. L'apparition de lésions attribuables au travail répétitif (LATR) est très fréquente chez les personnes pratiquant certaines activités manuelles répétitives. Pour réduire le risque d'apparition de LATR, respecter les mesures de précaution suivantes :

- Éviter de plier, d'étirer ou de tordre le poignet pendant le travail.
- Faire des pauses régulières pour réduire l'effet répétitif et pour reposer ses mains. Effectuer le mouvement répétitif plus lentement et en faisant moins d'effort.
- Faire des exercices de musculation des mains et des bras.
- En cas de picotements, d'engourdissement ou de douleur dans les doigts, les mains, les poignets ou les bras, consulter un médecin. Plus les LATR sont diagnostiquées précocement, plus les chances d'empêcher les lésions nerveuses et musculaires irréversibles sont grandes.
- ◆ Le non-respect de ces instructions peut être dangereux pour la santé.

Couper immédiatement le moteur en cas d'anomalie

- Si l'appareil se met à vibrer soudainement ou émet des bruits anormaux, couper immédiatement le moteur. Ne pas utiliser l'appareil en cas de son ou vibration anormal(e). Contacter un revendeur shindaiwa pour effectuer les réparations nécessaires.
- ◆ L'utilisation prolongée de pièces endommagées entraîne un risque d'accident ou de blessure grave.

Pour utiliser l'appareil en toute sécurité

Équipement de protection

AVERTISSEMENT

Port d'un équipement de protection

○ Toujours porter des vêtements et un équipement de protection adaptés pour utiliser le souffleur. Veiller surtout à toujours porter des lunettes de sécurité, un masque anti-poussière et un casque de protection anti-bruit pour travailler avec l'appareil.

◆ Sans cet équipement de protection, il existe un risque d'inhalation des débris ou la poussière soufflés par l'appareil. Ces corps étrangers peuvent également être projetés vers les yeux, entraînant ainsi un risque d'accident ou de blessure.

- a **Protection de la tête (casque)** : protège la tête
- b **Casque de protection anti-bruit ou protecteurs d'oreilles** : protègent l'ouïe
- c **Lunettes de sécurité** : protègent les yeux
- d **Masque anti-poussière**
- e **Gants de sécurité** : protègent les mains contre le froid et les vibrations
- f **Vêtements de travail adaptés (manches longues, pantalons longs)** : protègent le corps
- g **Bottes résistantes avec semelles anti-dérapantes (à bouts renforcés) ou chaussures de travail avec semelles anti-dérapantes (à bouts renforcés)** : protègent les pieds

◆ Le non-respect de ces mesures de précaution peut entraîner une dégradation de la vue ou de l'ouïe de l'utilisateur, ainsi qu'un risque de blessure grave.

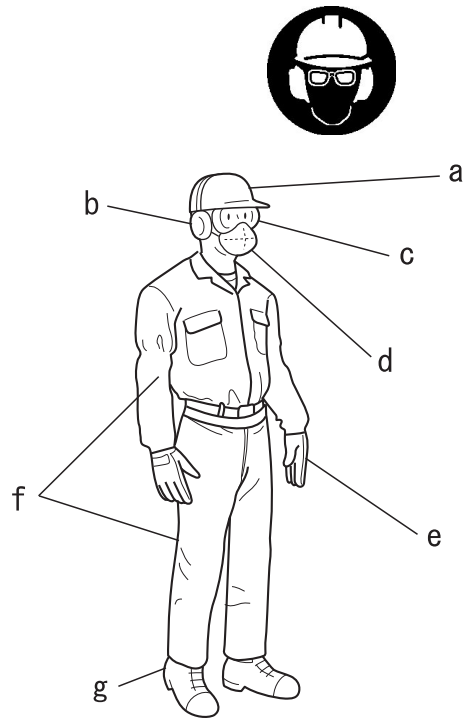

Port de vêtements adaptés

Ne pas porter de cravates, bijoux ou vêtements amples qui pourraient se prendre dans l'appareil. Ne pas porter de chaussures ouvertes, ne pas travailler pieds nus ou jambes nues. Dans certains cas, une protection complète du visage et de la tête peut être nécessaire.

◆ Le non-respect de ces mesures de précaution peut entraîner une dégradation de la vue ou de l'ouïe de l'utilisateur, ainsi qu'un risque de blessure grave.

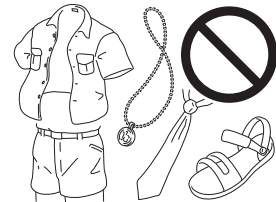

Contenu de l'emballage

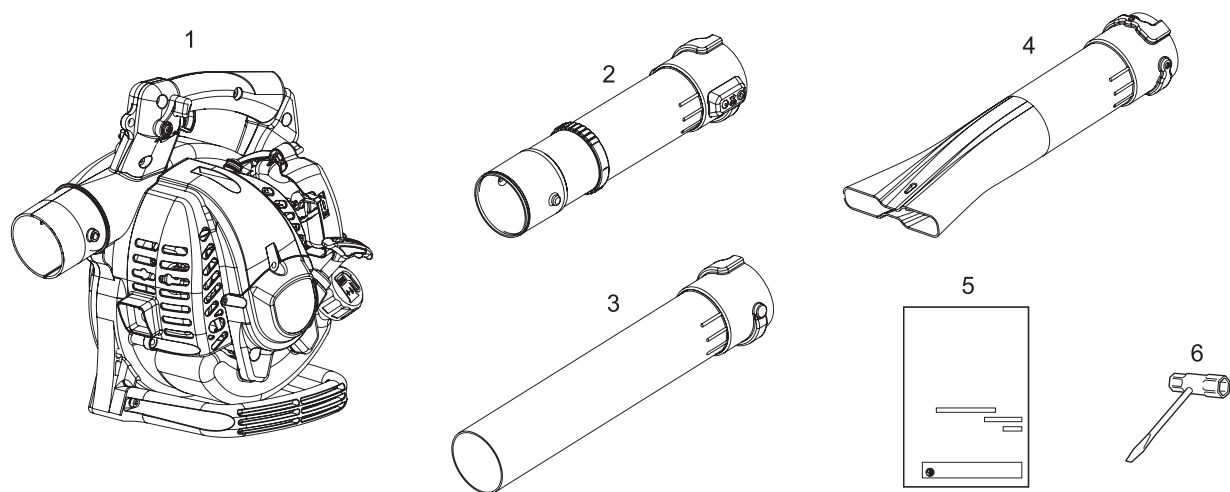

- ♦ Les pièces suivantes sont conditionnées séparément dans le carton d'emballage.
- ♦ Lors de l'ouverture du carton, passer en revue les pièces qu'il contient.
- ♦ Contacter un revendeur shindaiwa si une pièce est manquante ou endommagée.

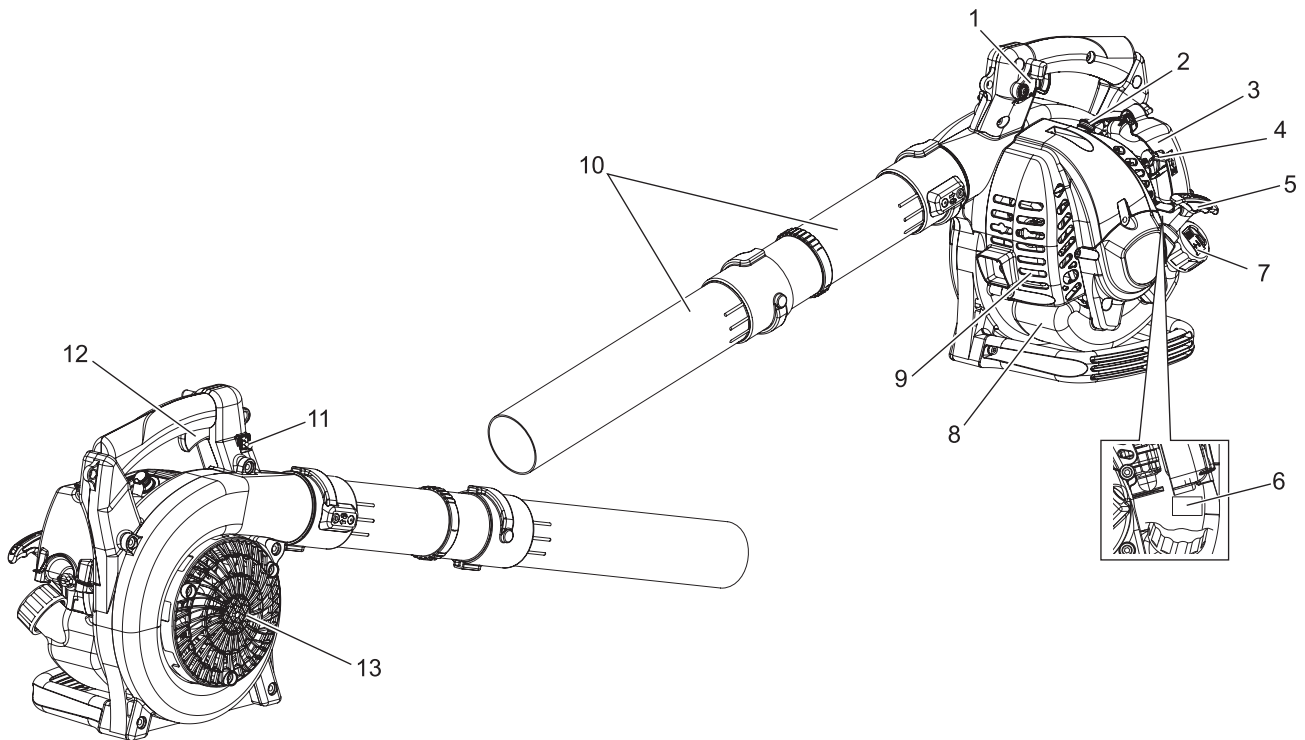

Numéro	Désignation	Quantité	Numéro	Désignation	Quantité
(1)	Tête du souffleur	1	(4)	Embout plat	1
(2)	Tuyau de soufflage	1	(5)	Manuel d'utilisation	1
(3)	Embout	1	(6)	Clé en T	1

Description



- 1. Levier de position de l'accélérateur (dispositif de réglage de l'accélérateur)** Tirer le levier vers l'arrière pour augmenter le régime moteur.
- 2. Bougie d'allumage** Émet une étincelle pour allumer le mélange de carburant.
- 3. Filtre à air** Contient l'élément remplaçable du filtre à air.
- 4. Starter** Le starter est situé sur le côté gauche du filtre à air. Déplacer la manette de starter en position  afin de fermer le starter pour un démarrage à froid. Déplacer la manette de starter en position  pour ouvrir le starter.
- 5. Poignée de lanceur** Tirer doucement la poignée du lanceur jusqu'à ce que le lanceur à rappel automatique s'enclenche, puis tirer la poignée rapidement et fermement. Lorsque le moteur démarre, ramener doucement la poignée dans sa position initiale. NE PAS relâcher brutalement la poignée. Cela risquerait d'endommager l'appareil.
- 6. Étiquette avec numéro de série** Indique le numéro de modèle et le numéro de série de l'appareil.
- 7. Bouchon du réservoir de carburant** Ferme le réservoir de carburant et assure son étanchéité.
- 8. Réservoir de carburant** Contient le carburant et le filtre à carburant.
- 9. Silencieux d'échappement** Le silencieux d'échappement limite le bruit et les émissions d'échappement. Veiller à ce qu'aucun débris inflammable ne se trouve dans la zone d'échappement.
- 10. Tuyaux de soufflage** Utilisés pour raccorder l'embout au tuyau de soufflage.
- 11. Interrupteur marche/arrêt** Dispositif servant à connecter/déconnecter le circuit d'allumage de manière à démarrer ou arrêter le moteur.
- 12. Gâchette d'accélérateur** Gâchette à ressort permettant de revenir au ralenti lorsqu'elle est relâchée. Pendant l'accélération, appuyer progressivement sur la gâchette pour un fonctionnement optimal.
- 13. Couvercle de boîtier** Empêche l'aspiration de feuilles mortes.

Assemblage

⚠ AVERTISSEMENT

- Lire attentivement le manuel d'utilisation pour s'assurer que l'appareil est monté correctement.
- Ne jamais effectuer d'opérations d'entretien ou de montage lorsque le moteur tourne.
- ◆ L'utilisation d'un appareil monté de façon incorrecte entraîne un risque d'accident ou de blessure grave.



Installer les tuyaux de soufflage

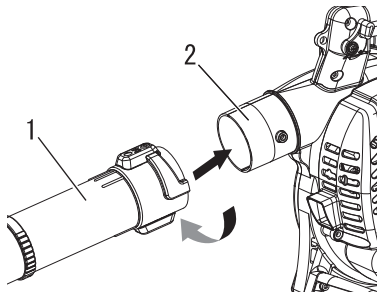

1. Tuyau de soufflage 2. Orifice de refoulement du souffleur

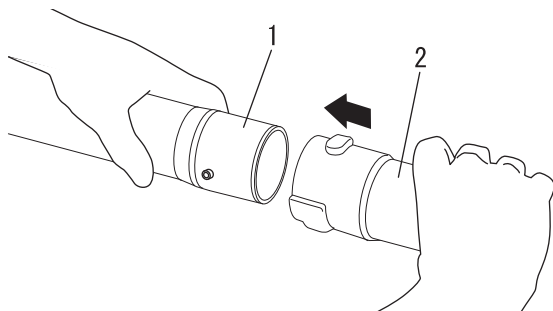

1. Tuyau de soufflage 2. Embout

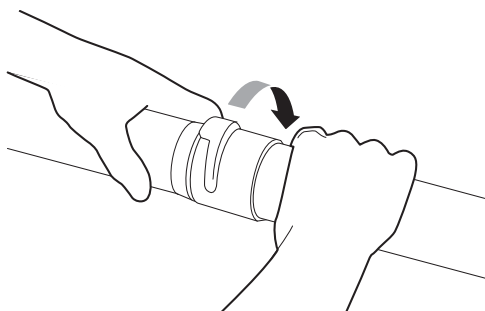

Déposer les tuyaux de soufflage

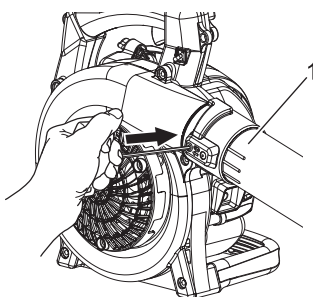

1. Tuyau de soufflage

Placer le souffleur à la verticale sur le sol ou sur un plan de travail solide.

1. Saisir le tuyau de soufflage et enfoncer le tuyau par dessus l'orifice de refoulement du souffleur.
2. Fixer le tuyau de soufflage à l'orifice de refoulement du souffleur en tournant le tuyau jusqu'au déclic sonore.

3. Saisir l'embout et l'enfoncer par dessus le tuyau de soufflage.

IMPORTANT

Ne pas utiliser le souffleur uniquement avec le tuyau de soufflage en place sans avoir correctement installé l'embout.
Ne pas installer l'embout directement sur l'orifice de refoulement du souffleur.

4. Fixer l'embout au tuyau de soufflage en le tournant.

IMPORTANT

L'installation du tuyau de soufflage affecte à la fois l'équilibre et les performances du souffleur.

1. Pour détacher le tuyau de soufflage, enfoncer l'ergot de blocage et tourner le tuyau dans le sens inverse des aiguilles d'une montre. La clé hexagonale peut être utilisée.

Avant de commencer

Préparation du carburant

DANGER

- Le carburant est un produit hautement inflammable. Toute manipulation incorrecte du carburant entraîne un risque d'incendie. Lire attentivement et respecter les mesures de précaution indiquées dans la section du manuel intitulée « Pour utiliser l'appareil en toute sécurité ».
- Une fois le ravitaillement effectué, visser fermement le bouchon du réservoir de carburant et vérifier qu'il n'y a pas de fuite ou d'écoulement de carburant au niveau du tuyau et du passe-tuyau de carburant, ou autour du bouchon du réservoir de carburant. En cas de fuite ou d'écoulement de carburant, interrompre immédiatement l'utilisation de l'appareil et contacter un revendeur shindaiwa pour effectuer les réparations nécessaires.
- ◆ Si le carburant s'enflamme, il entraîne un risque de brûlure et d'incendie.



ATTENTION

- Il existe une différence de pression entre le réservoir de carburant et l'air extérieur. Lors du ravitaillement, dévisser légèrement le bouchon du réservoir de carburant pour égaliser la pression.
- ◆ Dans le cas contraire, le carburant risque de se déverser.

REMARQUE

Le carburant vieillit lorsqu'il est stocké. Ne préparer qu'une quantité de carburant suffisante pour une consommation de trente (30) jours. Ne pas faire le mélange directement dans le réservoir de carburant.

Carburant



- ◆ Le carburant est un mélange d'essence ordinaire et d'une huile moteur de grande marque pour moteur deux temps à refroidissement par air. Il est conseillé d'utiliser de l'essence sans plomb d'indice d'octane 89 au minimum. Ne pas utiliser de carburant contenant du méthanol ou plus de 10 % d'éthanol.
- ◆ Richesse du mélange recommandée ; 50 : 1 (2 %) selon la norme ISO-L-EGD (ISO/CD 13738), la norme JASO FC, FD et l'huile Shindaiwa One.
 - Ne pas faire le mélange directement dans le réservoir de carburant.
 - Eviter de renverser du carburant ou de l'huile. Toujours essuyer les projections de carburant.
 - Manipuler le carburant avec précaution : il est hautement inflammable.
 - Toujours stocker le carburant dans un récipient approprié.

Alimentation en carburant

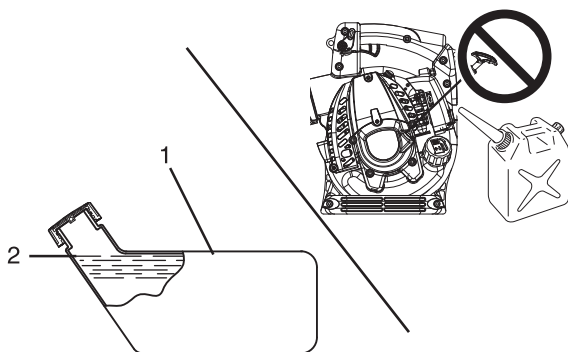

1. Réservoir de carburant 2. Epaulement

- ◆ Toujours effectuer le ravitaillement dans un endroit bien aéré. Ne jamais effectuer le ravitaillement dans un endroit fermé.
- ◆ Placer l'appareil et le réservoir de ravitaillement sur le sol lors du ravitaillement. Ne jamais ravitailler l'appareil sur la plateforme de chargement d'un camion ou autre endroit du même type.
- ◆ Toujours s'assurer que le niveau de carburant ne dépasse pas l'épaule du réservoir lors du ravitaillement.
- ◆ Il existe une différence de pression entre le réservoir de carburant et l'air extérieur. Lors du ravitaillement, dévisser légèrement le bouchon du réservoir de carburant pour égaliser la pression.
- ◆ Toujours essuyer les projections de carburant.
- ◆ S'éloigner d'au moins 3 mètres de l'endroit du ravitaillement avant de démarrer le moteur.
- ◆ Entreposer le réservoir de ravitaillement dans un endroit ombragé et loin de toute flamme.

Fonctionnement du moteur

Démarrage du moteur

AVERTISSEMENT

- Lors du démarrage du moteur, respecter les mesures de précaution décrites à partir de la page 4 dans la section « Pour utiliser l'appareil en toute sécurité » pour garantir une utilisation correcte de l'appareil.
- Ne pas utiliser l'appareil sans avoir correctement installés le couvercle du boîtier et les tuyaux de soufflage.
- ◆ Le non-respect de ces mesures de précaution entraîne un risque d'accident et de blessure grave, voire mortelle.

REMARQUE

- ♦ Tirer la poignée de lanceur, doucement dans un premier temps, puis plus rapidement. Ne pas tirer la corde de lanceur à plus de 2/3 de sa longueur.
- ♦ Ne pas lâcher la poignée de lanceur lorsqu'elle revient.
- ♦ Pour démarrer le moteur, remettre le bouton de starter dans sa position initiale au premier bruit d'explosion, puis tirer de nouveau la poignée de lanceur. Veiller à ne pas manquer le premier bruit d'explosion.

Démarrage du moteur à froid

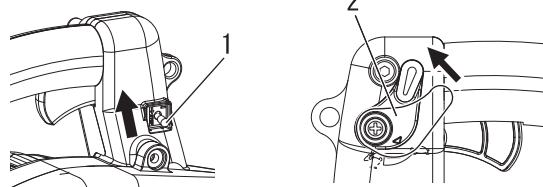

1. Interrupteur marche/arrêt
2. Levier de position de l'accélérateur

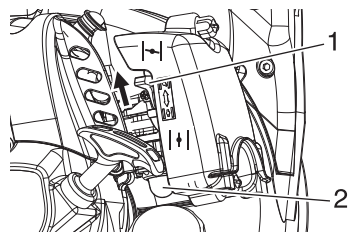

1. Starter
2. Pompe d'amorçage

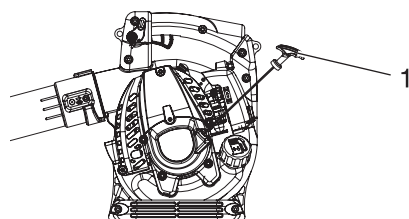

1. Poignée de lanceur

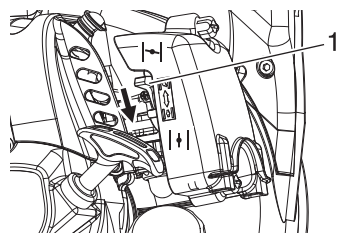

1. Starter

1. *Interrupteur marche/arrêt*
Placer l'interrupteur marche/arrêt en position « I » (MARCHE).
2. *Levier de position de l'accélérateur*
Placer le levier de position de l'accélérateur en position RALENTI "☛".
3. *Starter*
Placer le starter en position « | | ».
4. *Pompe d'amorçage*
Actionner la pompe d'amorçage jusqu'à ce que le carburant soit visible et s'écoule librement dans la conduite de retour du réservoir de carburant.
5. *Lanceur à rappel automatique*
Placer l'unité sur une surface plane et dégagée. Saisir fermement la poignée de l'accélérateur de la main gauche et tirer rapidement la poignée/corde du lanceur à rappel automatique jusqu'à ce que le moteur démarre, ou 5 fois maximum.
6. *Starter*
Placer le starter en position | | et, si nécessaire, redémarrer le moteur. Si le moteur ne démarre pas après 5 tentatives, répéter les instructions 2-5.
7. *Démarrage du moteur*
Laisser le moteur chauffer avant utilisation.

Fonctionnement du moteur

Mise en température du moteur

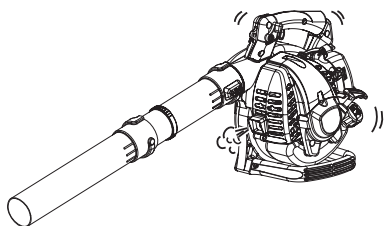

1. Lorsque le moteur démarre, le laisser chauffer au ralenti (c.-à-d. à bas régime) pendant 2 à 3 minutes.
2. La mise en température du moteur permet de lubrifier progressivement son mécanisme interne. Laisser le moteur chauffer jusqu'à atteindre la température adéquate, surtout par temps froid.
3. Ne jamais faire tourner le moteur sans avoir préalablement fixé les tuyaux de soufflage.

Démarrage du moteur à chaud

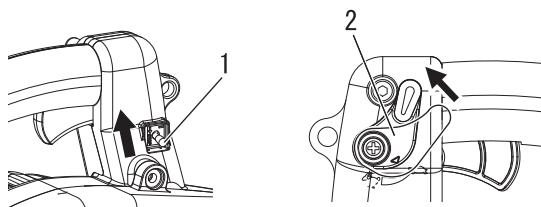

1. Interrupteur marche/arrêt
2. Levier de position de l'accélérateur

- ♦ La procédure de démarrage est identique à la procédure de Démarrage à froid, mis à part qu'il NE FAUT PAS fermer le starter.

1. *Interrupteur marche/arrêt*
Placer l'interrupteur marche/arrêt en position « I » (MARCHE).
2. *Levier de position de l'accélérateur*
Placer le levier de position de l'accélérateur en position RALENTI (☞).

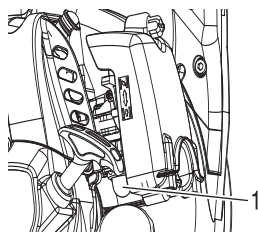

1. Pompe d'amorçage

3. *Pompe d'amorçage*
Actionner la pompe d'amorçage jusqu'à ce que le carburant soit visible et s'écoule librement dans la conduite de retour du réservoir de carburant.

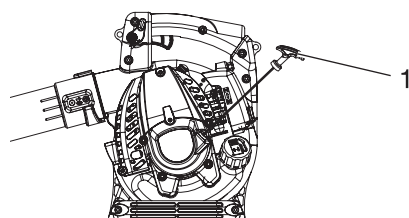

1. Poignée de lanceur

4. *Lanceur à rappel automatique*
Placer le souffleur sur une surface plane et dégagée. Tenir fermement le souffleur de la main gauche et tirer rapidement la poignée de lanceur en douceur au début, puis tirer rapidement la poignée/corde du lanceur à rappel automatique jusqu'à ce que le moteur démarre. Si le moteur ne démarre pas après 5 tentatives, suivre la procédure de démarrage à froid.

Arrêt du moteur

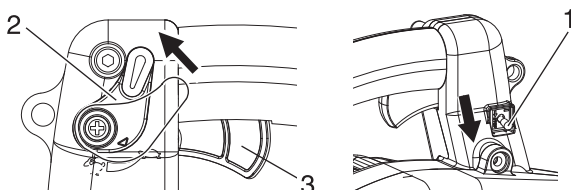

1. Interrupteur marche/arrêt
2. Levier de position de l'accélérateur
3. Gâchette d'accélérateur

1. *Levier de position de l'accélérateur*
Relâcher la gâchette de l'accélérateur. Déplacer le levier de position de l'accélérateur vers l'avant en position ralenti et laisser le moteur tourner au ralenti avant de le couper.
2. Placer l'interrupteur marche/arrêt en position « O » (ARRÊT).

AVERTISSEMENT

Si le moteur ne s'arrête pas alors que l'interrupteur marche/arrêt est en position ARRÊT, fermer le starter (position ☞) pour faire caler le moteur. Contacter un revendeur shindaiwa pour réparer l'interrupteur marche/arrêt avant d'utiliser à nouveau le souffleur.

Fonctionnement du souffleur

AVERTISSEMENT

Toujours porter des lunettes de protection, un casque de protection anti-bruit, un masque anti-poussière et respecter impérativement les mesures de précaution afin d'éviter tout risque de blessure. Ne pas diriger le tuyau de soufflage vers des personnes ou des animaux.

IMPORTANT

Pour éviter d'endommager le moteur en raison d'un surrégime, ne pas obturer l'ouverture du tuyau de soufflage.

REMARQUE

Ne jamais utiliser l'appareil à un régime plus élevé que nécessaire. Rappel : plus le régime moteur est élevé, plus le souffleur est bruyant. Utiliser le souffleur à bas régimes afin de réduire le déplacement de poussière. Garder les débris sur le lieu de travail. Respecter le voisinage.

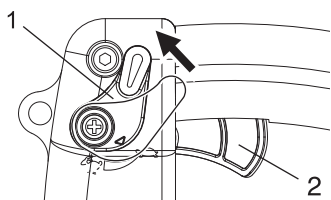

1. Levier de position de l'accélérateur

2. Gâchette d'accélérateur

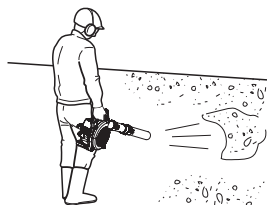

♦ Lire attentivement le chapitre Sécurité.

1. Utiliser l'appareil uniquement aux heures appropriées.
2. Laisser le moteur chauffer en pressant la gâchette d'accélérateur à mi-course pendant quelques minutes.
3. Contrôler le régime moteur à l'aide de la gâchette d'accélérateur, ou pour une utilisation en continu, régler le régime moteur à l'aide du levier de position de l'accélérateur. Déplacer le levier de position de l'accélérateur vers l'avant pour réduire le régime, et vers l'arrière pour augmenter le régime.
4. Utiliser l'appareil à bas régime pour souffler les herbes et les feuilles présentes dans les allées, les cours intérieures et les passages.
5. Pour souffler les feuilles présentes sur une pelouse ou un parterre de fleurs, il peut s'avérer nécessaire d'utiliser l'appareil à un régime supérieur.
6. Pour souffler du gravier, de la poussière, de la neige, des canettes ou des bouteilles vides présentes dans une allée, une rue, un parking ou un stade, il peut s'avérer nécessaire d'utiliser l'appareil à un régime encore supérieur.
7. À proximité des habitations, ne pas utiliser l'appareil près d'une fenêtre ouverte. Il existe un risque que des objets soufflés pénètrent à l'intérieur de l'habitation.
8. Régler le tuyau à une longueur suffisante permet de souffler l'air efficacement vers le sol.
9. Si les débris soufflés sont durs, s'ils peuvent être brisés au râteau au préalable, ceci facilitera le travail de soufflage.
10. Si la poussière, la surface du sol et les débris sont humides, le soufflage peut devenir difficile.
11. Toujours arrêter l'appareil en respectant la procédure d'arrêt du moteur.

Fonctionnement

Commande d'accélérateur

Grâce à la fonction « Régulateur de vitesse », l'utilisateur peut utiliser le levier de position de l'accélérateur pour un régime constant sans utiliser la gâchette d'accélérateur. Cette fonction est très utile pour limiter la fatigue causée en tenant l'accélérateur pendant une période prolongée.

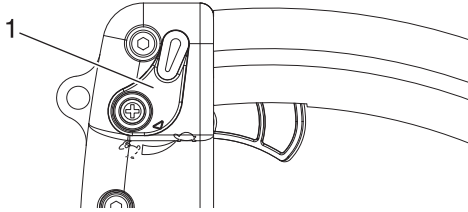

1. Levier de position de l'accélérateur

Fonction de régulateur de vitesse

À l'aide du pouce droit, pousser le levier de position de l'accélérateur vers le bas jusqu'à atteindre le réglage tr/min souhaité. Pour repasser au régime de ralenti, relever le levier dans sa position d'origine.

Instructions d'entretien de l'appareil

Pièce	Entretien	Page	Avant utilisation	Tous les mois
Filtre à air	Contrôler / nettoyer / remplacer	21	•	
Filtre à carburant	Contrôler / remplacer	22	•	
Bougie d'allumage	Contrôler / nettoyer / régler / remplacer	24		•
Carburateur	Contrôler	22		•
Circuit de refroidissement	Contrôler / nettoyer	23	•	
Système d'échappement	Contrôler / serrer / nettoyer	23	•	
Lanceur	Contrôler	-	•	
Circuit d'alimentation	Contrôler	-	•	
Vis, boulons et écrous	Contrôler/serrer/remplacer	-	•	

IMPORTANT

Les intervalles indiqués sont un maximum. La fréquence des opérations d'entretien varie en fonction de l'utilisation réelle de l'appareil et de l'expérience de l'utilisateur.

Entretien

En cas de questions ou de problèmes, contacter un revendeur Shindaiwa.

Nettoyage du filtre à air



Outils nécessaires : pinceau de nettoyage de 25-50 mm (1-2 in.)

Pièces nécessaires : Filtre à air

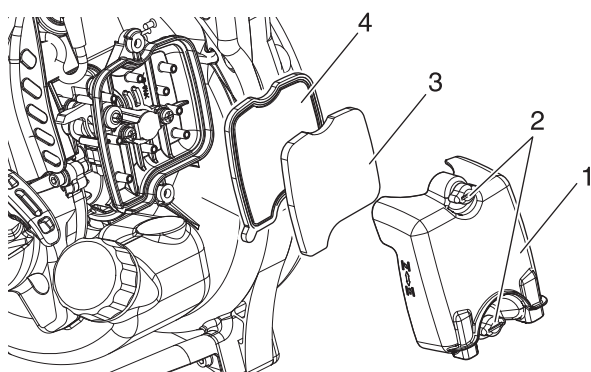

1. Couvercle du filtre à air 2. Vis à main
3. Pré-filtre 4. Élément du filtre à air

1. Fermer le starter (🔒). Cela permet d'empêcher la pénétration d'impuretés dans l'étranglement du carburateur lors de la dépose du filtre à air. Brosser la zone autour du filtre à air pour éliminer les impuretés accumulées.
2. Déposer le couvercle du filtre à air en desserrant la vis à main.
3. Déposer et contrôler le pré-filtre. Si le pré-filtre est déchiré ou endommagé, le remplacer.
4. Brosser l'intérieur du couvercle pour éliminer les impuretés accumulées.
5. Nettoyer le pré-filtre avec de l'eau et du savon. Le laisser sécher avant de le remonter.
6. Contrôler l'élément du filtre à air. S'il est endommagé ou tordu, le remplacer.
7. Frapper doucement le filtre contre une surface dure pour déloger les débris et souffler de l'air comprimé sur la face interne pour expulser les débris par la face externe.

IMPORTANT

Uniquement diriger l'air comprimé vers la face interne du filtre.

8. Monter l'élément du filtre à air, le pré-filtre et le couvercle dans l'ordre inverse de la dépose.

Entretien

Remplacement du filtre à carburant

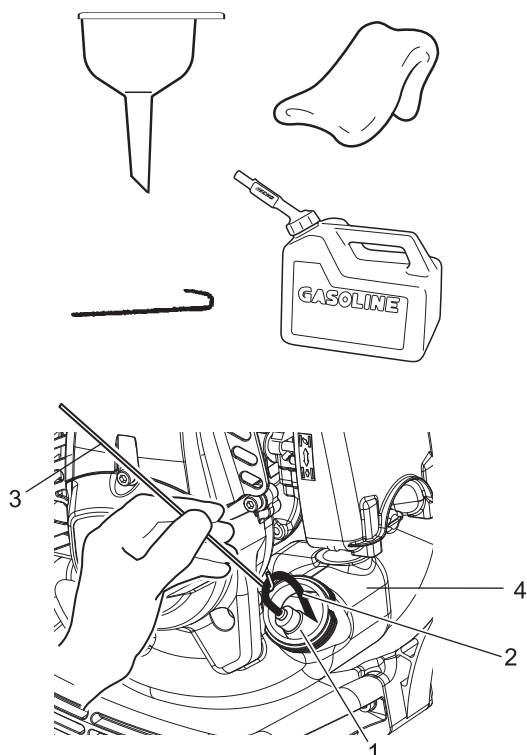

1. Filtre à carburant
2. Tuyau d'alimentation de carburant
3. Crochet du tuyau d'alimentation
4. Réservoir de carburant

Outils nécessaires : câble de 200-250 mm (8-10 in.) de longueur avec une extrémité repliée pour former un crochet, chiffon propre, entonnoir et récipient de carburant approprié
Pièces nécessaires : tuyau d'alimentation et filtre à carburant

⚠ DANGER

Le carburant est **EXTREMEMENT** inflammable. Rester extrêmement vigilant lors du mélange, du stockage ou de la manipulation du carburant.

REMARQUE

Si le filtre est extrêmement encrassé ou n'est plus correctement ajusté, il faut le remplacer.

1. A l'aide d'un chiffon propre, éliminer les impuretés présentes autour du bouchon du réservoir de carburant et vider le réservoir.
2. Utiliser le « crochet du tuyau d'alimentation » pour tirer le tuyau d'alimentation et le filtre hors du réservoir.
3. Déposer le filtre du tuyau et poser le filtre neuf.

Réglage du carburateur

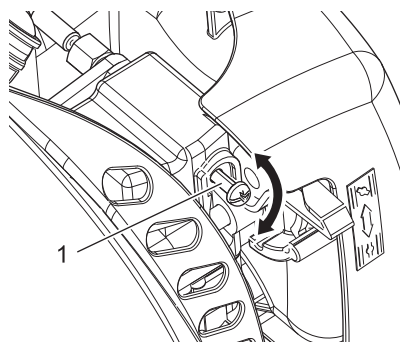
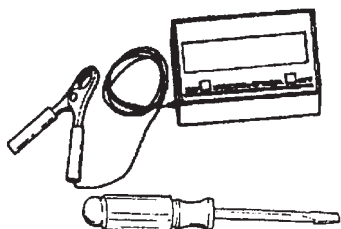

1. Vis de réglage du régime de ralenti

Outils nécessaires : tournevis, tachymètre
Pièces nécessaires : Aucune

REMARQUE

Chaque appareil est testé en usine et le carburateur est réglé en conformité avec la réglementation sur les émissions. Le carburateur n'est pas doté d'aiguilles de réglage d'accélération ou de régime élevé.

Avant le réglage

Vérifier que :

- Le filtre à air est propre et installé correctement.
- Les tuyaux de soufflage sont installés.

1. Placer l'unité sur le sol et démarrer le moteur, puis le laisser chauffer au ralenti pendant 2-3 minutes.
2. A l'aide d'un tachymètre (si disponible), régler le régime de ralenti sur 3000 tr/min.

Entretien du système de refroidissement

IMPORTANT

Pour maintenir la température de fonctionnement correcte du moteur, l'air de refroidissement doit circuler librement à travers la zone des ailettes du cylindre. Ce flux d'air évacue la chaleur de combustion du moteur. Un risque de surchauffe et de grippage du moteur existe si :

- ♦ L'admission d'air est bloquée, empêchant l'air de refroidissement d'atteindre le cylindre,
- ou
- ♦ De la poussière et de l'herbe s'accumulent à l'extérieur du cylindre. Cette accumulation isole le moteur et empêche la chaleur de s'évacuer.

Les opérations de déblocage des canaux de refroidissement ou de nettoyage des ailettes de cylindre sont considérées comme des « Opérations d'entretien normales ». Toute panne due à un mauvais entretien de l'appareil n'est pas couverte par la garantie.

Outils nécessaires : Brosse de nettoyage, grattoir en bois ou en plastique

Pièces nécessaires : Aucune

Nettoyage de la grille

1. Avec une brosse, retirer les débris accumulés sur la grille d'admission du carter de moteur au-dessus du réservoir de carburant.

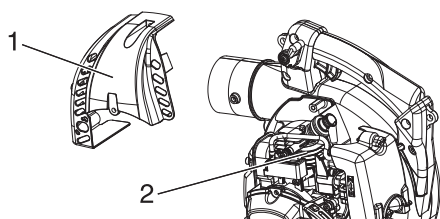
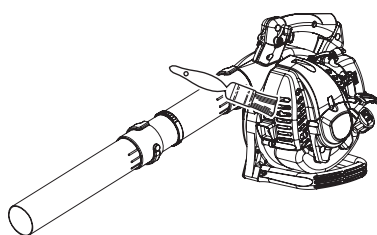

1. Couvercle moteur

2. Ailettes de cylindre

Nettoyage des ailettes de cylindre

1. Déposer le couvercle moteur.
2. Retirer les impuretés et les débris des ailettes de cylindre et du carter de moteur.
3. Remonter les pièces dans l'ordre inverse.

Système d'échappement

Outils nécessaires : brosse métallique souple, clé hexagonale
Pièces nécessaires : aucune

- ♦ Enlever les dépôts et débris du silencieux.
- ♦ Serrer les boulons de silencieux.

IMPORTANT

Les dépôts de carbone présents dans le silencieux entraînent une perte de puissance et la surchauffe du moteur.

Nettoyage du couvercle du boîtier

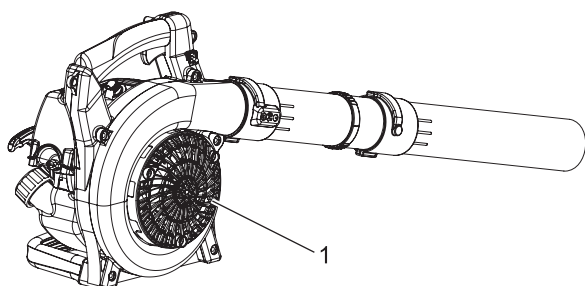

1. Couvercle du boîtier

Éliminer les poussières et autres déchets, y compris les feuilles mortes obstruant le couvercle du boîtier.

IMPORTANT

Ne pas déposer le couvercle du boîtier. Si nécessaire, consulter votre concessionnaire.

Entretien

Vérification de la bougie d'allumage

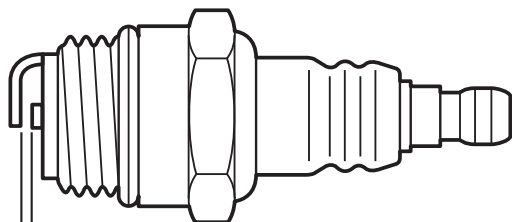
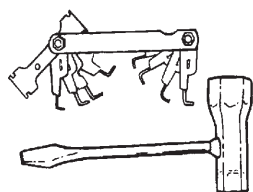

→ ← **a**
a : 0,6 - 0,7 mm

Outils nécessaires : Clé en T, jauge d'épaisseur
Pièces nécessaires : Bougie d'allumage

IMPORTANT

Utiliser uniquement une bougie d'allumage NGK BPMR7A sous peine d'endommager gravement le moteur.

1. Vérifier l'écartement des bougies. L'écartement correct est compris entre 0,6 mm et 0,7 mm.
2. Vérifier si l'électrode est usée.
3. Vérifier s'il y a de l'huile ou d'autres dépôts sur l'isolant.
4. Remplacer la bougie si nécessaire et la serrer à 15 N•m - 17 N•m (150 kgf cm - 170 kgf cm).

Guide de dépannage

Le moteur ne démarre pas

Diagnostic		Cause	Solution
Le moteur démarre-t-il ?	NON	<ul style="list-style-type: none"> ♦ Lanceur à rappel automatique défectueux. ♦ Présence de liquide dans le carter moteur. ♦ Dommages internes. 	<ul style="list-style-type: none"> ♦ Consulter un revendeur shindaiwa.
	OUI		
La compression est-elle correcte ?	NON	<ul style="list-style-type: none"> ♦ Desserrer la bougie d'allumage. ♦ Usure excessive du cylindre, du piston, des bagues. 	<ul style="list-style-type: none"> ♦ Resserrer puis essayer à nouveau. ♦ Consulter un revendeur shindaiwa.
	OUI		
Le réservoir contient-il du carburant neuf de bonne qualité ?	NON	<ul style="list-style-type: none"> ♦ Carburant incorrect, ancien ou contaminé ; mélange incorrect. 	<ul style="list-style-type: none"> ♦ Remplir le réservoir avec un mélange neuf et propre d'essence sans plomb d'octane 89 ou supérieur et d'huile 2 temps à refroidissement par air conforme à la norme ISO-L-EGD et/ou JASO FC, FD dans une proportion essence/huile de 50:1.
	OUI		
Pouvez-vous voir le carburant s'écouler dans le tuyau de trop-plein à l'amorçage ?	NON	<ul style="list-style-type: none"> ♦ Vérifier que le filtre à carburant et/ou l'évent ne sont pas obstrués. ♦ La pompe d'amorçage ne fonctionne pas correctement. 	<ul style="list-style-type: none"> ♦ Remplacer le filtre à carburant ou l'évent, si besoin est. Redémarrer. ♦ Consulter un revendeur shindaiwa.
	OUI		
Une étincelle apparaît-elle à la borne du fil de la bougie d'allumage ?	NON	<ul style="list-style-type: none"> ♦ Court-circuit à la masse de l'allumage. ♦ Démarreur défectueux. 	<ul style="list-style-type: none"> ♦ Consulter un revendeur shindaiwa.
	OUI		
Vérifier la bougie d'allumage.		<ul style="list-style-type: none"> ♦ Si la bougie est humide, il se peut que le cylindre contienne trop de carburant. ♦ La bougie est noyée ou l'écartement de ses électrodes est incorrect. ♦ La bougie est endommagée à l'intérieur ou elle n'est pas de la bonne taille. 	<ul style="list-style-type: none"> ♦ Tenter de démarrer le moteur après avoir retiré la bougie, puis remonter la bougie et redémarrer. ♦ Nettoyer la bougie et vérifier l'écartement de ses électrodes (0,6 - 0,7 mm). Redémarrer. ♦ La remplacer uniquement par une bougie NGK BPMR7A ou avec un type de résistance équivalent et de la bonne plage de chaleur. Régler l'écartement des électrodes de la bougie entre 0,6 et 0,7 mm.

Entretien

Faible puissance

Diagnostic	Cause	Solution
Le moteur est-il en surchauffe ?	<ul style="list-style-type: none"> ♦ L'utilisateur fait trop travailler l'appareil. ♦ Le mélange du carburateur est trop pauvre. ♦ La proportion de carburant n'est pas correcte. ♦ Feuilles mortes ou débris sur le couvercle de boîtier. ♦ Ventilateur, couvercle du ventilateur, ailettes du cylindre encrassés ou endommagés. ♦ Dépôts de carbone sur le piston ou dans le silencieux d'échappement. 	<ul style="list-style-type: none"> ♦ Utiliser un régime moteur moins élevé. ♦ Consulter un revendeur shindaiwa. ♦ Remplir le réservoir avec un mélange neuf et propre d'essence sans plomb d'octane 89 ou supérieur et d'huile 2 temps à refroidissement par air conforme à la norme ISO-L-EGD et/ou JASO FC, FD dans une proportion essence/huile de 50:1. ♦ Nettoyer le couvercle de boîtier. ♦ Nettoyer, réparer ou remplacer, selon le cas. ♦ Consulter un revendeur shindaiwa.
Le moteur ne tourne pas normalement, quelle que soit la vitesse. Il se peut également que des fumées noires et/ou du carburant non consommé se soit accumulé à l'échappement.	<ul style="list-style-type: none"> ♦ Filtre à air obstrué. ♦ Bougie d'allumage desserrée ou endommagée. ♦ Fuite d'air ou conduite de carburant obstruée. ♦ Présence d'eau dans le carburant. ♦ Piston grippé. ♦ Carburateur et/ou diaphragme défectueux. 	<ul style="list-style-type: none"> ♦ Nettoyer le filtre à air. ♦ Resserrer ou remplacer. ♦ Réparer ou remplacer le filtre à carburant et/ou le tuyau d'alimentation. ♦ Remplacer le carburant. ♦ Consulter un revendeur shindaiwa.
Cognement du moteur.	<ul style="list-style-type: none"> ♦ État de surchauffe. ♦ Carburant incorrect. ♦ Dépôts de carbone dans la chambre de combustion. 	<ul style="list-style-type: none"> ♦ Voir ci-dessus. ♦ Vérifier l'indice d'octane du carburant ; rechercher la présence d'alcool dans le carburant. Faire l'appoint de carburant. ♦ Consulter un revendeur shindaiwa.

Autres problèmes

Diagnostic	Cause	Solution
Faible accélération.	<ul style="list-style-type: none"> ♦ Filtre à air obstrué. ♦ Filtre à carburant obstrué. ♦ Mélange air/carburant trop pauvre. ♦ Régime de ralenti trop lent. 	<ul style="list-style-type: none"> ♦ Nettoyer le filtre à air. ♦ Remplacer le filtre à carburant. ♦ Consulter un revendeur shindaiwa. ♦ Régler sur 3000 tr/min.
Le moteur s'arrête brusquement.	<ul style="list-style-type: none"> ♦ Réservoir de carburant vide. ♦ Filtre à carburant obstrué. ♦ Présence d'eau dans le carburant. ♦ Court-circuit de la bougie d'allumage ou borne desserrée. ♦ Allumage défectueux. ♦ Piston grippé. 	<ul style="list-style-type: none"> ♦ Faire le plein. ♦ Remplacer le filtre à carburant. ♦ Vidanger ; faire le plein avec du carburant propre. ♦ Nettoyer ou remplacer la bougie, resserrer la borne. ♦ Consulter un revendeur shindaiwa. ♦ Consulter un revendeur shindaiwa.
Le moteur s'arrête difficilement.	<ul style="list-style-type: none"> ♦ Le fil de mise à la masse (arrêt) est débranché ou l'interrupteur est défectueux. ♦ Surchauffe due à un type de bougie d'allumage incorrect. ♦ Surchauffe du moteur. 	<ul style="list-style-type: none"> ♦ Tester et remplacer, si besoin est. ♦ Laisser le moteur tourner au ralenti jusqu'à ce qu'il refroidisse. Nettoyer la bougie et vérifier l'écartement de ses électrodes (0,6 - 0,7 mm). Bougie à utiliser : NGK BPMR7A ou avec un type de résistance équivalent et de la bonne plage de chaleur. ♦ Laisser le moteur tourner au ralenti jusqu'à ce qu'il refroidisse.
Vibrations excessives.	<ul style="list-style-type: none"> ♦ Accumulation de débris dans le ventilateur. ♦ Ventilateur desserré ou endommagé. ♦ Supports de moteur desserrés ou endommagés. 	<ul style="list-style-type: none"> ♦ Retirer les débris du ventilateur, si besoin est. ♦ Consulter un revendeur shindaiwa. ♦ Serrer ou remplacer les supports de moteur, si besoin est.
Emballement moteur.	<ul style="list-style-type: none"> ♦ Les orifices d'admission et de refoulement du souffleur ou le tuyau de soufflage et l'embout sont obstrués par des débris. ♦ Des pales du ventilateur sont manquantes ou endommagées. 	<ul style="list-style-type: none"> ♦ Contrôler et retirer les débris. ♦ Consulter un revendeur shindaiwa.

- ♦ La vérification et l'entretien de l'appareil nécessitent des connaissances spécialisées. Si l'utilisateur ne possède pas les compétences requises pour effectuer les opérations de vérification et d'entretien de l'appareil ou pour remédier à un dysfonctionnement, il doit consulter un revendeur shindaiwa. Ne pas essayer de démonter l'appareil.
- ♦ En cas de problème différent de ceux décrits dans le tableau ci-dessus, consulter un revendeur shindaiwa.
- ♦ En ce qui concerne les pièces de rechange et les consommables, utiliser uniquement des pièces d'origine et les produits et les composants recommandés. L'utilisation de pièces d'autres marques ou de composants inappropriés peut entraîner un dysfonctionnement de l'appareil.

REMARQUE

Soft Start (voir page 2)

Lorsqu'il est impossible de tirer doucement sur la poignée de lanceur, il s'agit d'une défaillance interne du moteur. Consulter le revendeur. Démonter la poignée pourrait entraîner un risque de blessure.

Remisage de longue durée (30 jours ou plus)

AVERTISSEMENT

Au cours de l'utilisation, le silencieux, le pot catalytique et le couvercle chauffent. Toujours s'assurer qu'aucun débris inflammable ne se trouve dans la zone de l'échappement pour le transport ou le remisage de l'appareil car il existe un risque de dégâts matériels ou de blessure corporelle.



Ne pas remiser l'appareil pendant une période prolongée (30 jours ou plus) sans avoir préalablement effectué les opérations d'entretien préventives spécifiques au remisage, qui comprennent les mesures suivantes :

1. Remiser l'appareil dans un endroit sec, non poussiéreux et hors de portée des enfants.

AVERTISSEMENT

Ne pas remiser l'appareil dans un endroit où les vapeurs de carburant risquent de s'accumuler ou d'entrer en contact avec une flamme ou une étincelle.

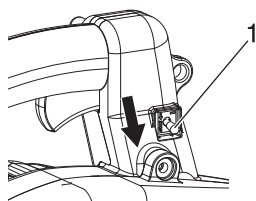

1. Interrupteur marche/arrêt

2. Placer l'interrupteur en position « ARRÊT ».
3. Eliminer la graisse, l'huile, les impuretés et les débris accumulés à l'extérieur de l'appareil.
4. Effectuer régulièrement toutes les opérations de lubrification et d'entretien nécessaires.
5. Serrer tous les écrous et vis.
6. Vidanger complètement le réservoir de carburant, et tirer plusieurs fois la poignée du lanceur à rappel automatique afin de vidanger le carburant présent dans le carburateur.
7. Déposer la bougie d'allumage et verser dans le cylindre 10 mL d'huile propre pour moteur à 2 temps, via le trou de bougie.
 - A. Placer un chiffon propre sur le trou de bougie.
 - B. Tirer 2 à 3 fois la poignée du lanceur à rappel automatique pour répartir l'huile dans le moteur.
 - C. Observer l'emplacement du piston à travers le trou de bougie. Tirer doucement la poignée du lanceur à rappel automatique jusqu'à ce que le piston atteigne le sommet de sa course et le laisser dans cette position.
8. Installer la bougie d'allumage. (Ne pas connecter le protecteur de bougie.)
9. Enlever l'ensemble des tuyaux de soufflage de l'appareil.

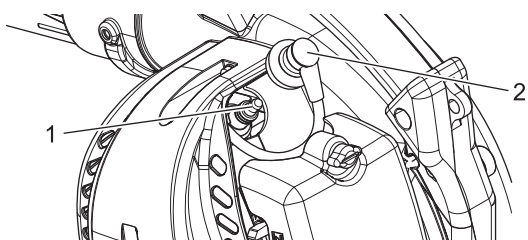

1. Bougie d'allumage 2. Protecteur de bougie

Contactez un revendeur shindaiwa pour la mise au rebut de l'appareil ou de ses composants conformément à la législation nationale en vigueur.

Caractéristiques

		EB221S	
Masse (à sec, avec tuyaux) :		kg	3,4
Dimensions externes (sans les tuyaux) :			
Longueur	mm		325
Largeur	mm		230
Hauteur	mm		330
Moteur :			
Type			Moteur essence monocylindre 2 temps à refroidissement par air
Cylindrée	cm ³		21,1
Puissance maximale	kW		0,6
Régime moteur à puissance maximale	tr/min		8000
Régime moteur recommandé à pleine charge	tr/min		7500
Régime moteur recommandé au ralenti	tr/min		3000
Carburateur			Type à membrane
Allumage			Volant magnétique - système CDI
Bougie d'allumage			NGK BPMR7A
Lanceur			Lanceur à rappel automatique
Débit d'air moyen		m ³ /min	10,0
Vitesse maximale de l'air		m/s	64
Carburant :			
Huile			Essence ordinaire. Il est conseillé d'utiliser de l'essence sans plomb avec un indice d'octane 89 au minimum. Ne pas utiliser de carburant contenant du méthanol ou plus de 10 % d'éthanol.
Mélange			Huile pour moteur 2 temps à refroidissement par air. Norme ISO-L-EGD (ISO/CD 13738), norme JASO FC, FD et huile Shindaiwa One. 50 : 1 (2%)
Capacité du réservoir :		ml	600
Niveau de pression sonore : (EN15503) (Somme des valeurs mesurées et incertitude associée.)	L _{pAld} L _{pARa} incertitude	dB(A) dB(A)	73,7 90,5 2,5
Niveau de puissance sonore : (EN15503) (Somme des valeurs mesurées et incertitude associée.)	L _{wAld} L _{wARa} incertitude	dB(A) dB(A)	87,9 104,4 2,5
Vibrations : (EN15503)	A _{hv,eq} incertitude	m/s ²	6,9 5,0

Ces caractéristiques sont susceptibles d'être modifiées sans préavis.

Déclaration de conformité

Le fabricant soussigné :

YAMABIKO CORPORATION
7-2 SUEHIROCHO 1-CHOME
OHME ; TOKYO 198-8760
JAPON

déclare que l'appareil neuf désigné ci-après :

SOUFFLEUR

Marque : shindaiwa
Type : EB221S

est conforme aux :

- * spécifications de la directive **2006/42/CE**
(utilisation de la norme harmonisée **EN 15503**)
 - * spécifications de la directive **2004/108/CE**
(utilisation de la norme harmonisée **EN ISO 14982**)
 - * spécifications de la directive **2010/26/UE**
 - * spécifications de la directive **2000/14/CE**
- Procédure d'évaluation de la conformité suivant l'**ANNEXE V**
- Niveau de puissance sonore mesuré : **102 dB(A)**
- Niveau de puissance sonore garanti : **105 dB(A)**

EB221S Numéros de série 36001001 et suivants

Tokyo,
1er février 2014

YAMABIKO CORPORATION



Yasuo Katsumata
Directeur général

Représentant autorisé en Europe,
autorisé à constituer le dossier technique.

Société : Atlantic Bridge Limited
Adresse : Atlantic House, PO Box 4800,
Earley, Reading RG5 4GB, Royaume-Uni

M. Philip Wicks

YAMABIKO CORPORATION

7-2 SUEHIROCHO 1-CHOME, OHME, TOKYO 198-8760, JAPON
TÉLÉPHONE : 81-428-32-6118. FAX : 81-428-32-6145.

shindaiwa[®]



X750-024 05 0

X750 190-030 0

shindaiwa®

DE DEUTSCH
(Original-Anleitung)

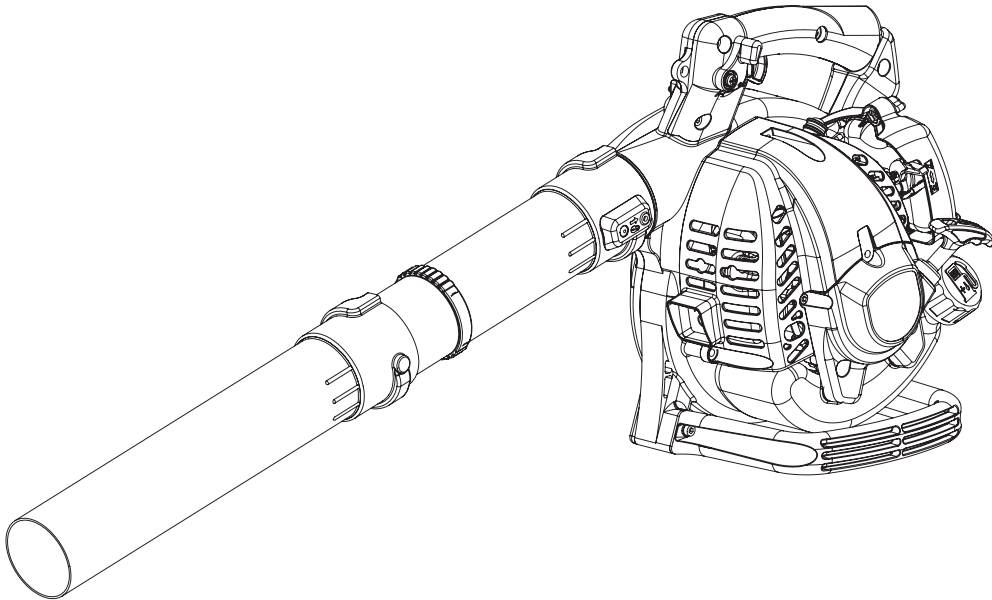

BEDIENUNGSANLEITUNG

EB221S

⚠️ WARNUNG



LESEN SIE DIE BEDIENUNGSANLEITUNG SORGFÄLTIG DURCH, UND BEFOLGEN SIE DIE SICHERHEITSREGELN. ANDERNFALLS BESTEHT DAS RISIKO SCHWERER VERLETZUNGEN.



Wichtige Informationen

Lesen Sie unbedingt die Bedienungsanleitung, bevor Sie das Produkt verwenden.

○ Beabsichtigter Zweck dieses Produkts

- ♦ Die shindaiwa-Laubbläser sind darauf ausgelegt, verschiedene Arten Schmutz und Laub zusammenzublasen.
- ♦ Verwenden Sie das Gerät nur für den oben angegebenen Zweck.

○ Benutzer des Geräts

- ♦ Verwenden Sie dieses Produkt erst, nachdem Sie die Bedienungsanleitung sorgfältig gelesen und den Inhalt genau verstanden haben.
- ♦ Das Produkt darf von keiner Person verwendet werden, die die Bedienungsanleitung nicht gelesen hat, an Erkältung, Müdigkeit oder einer anderen körperlichen Schwäche leidet. Das Produkt darf nicht von Kindern verwendet werden.
- ♦ Seien Sie sich bewusst, dass der Benutzer für Unfälle bzw. Gefährdungen anderer Personen oder deren Eigentum verantwortlich ist.

○ Allgemeines zu dieser Bedienungsanleitung

- ♦ Diese Bedienungsanleitung enthält wichtige Informationen über Montage, Bedienung und Instandhaltung Ihres Produkts. Bitte lesen Sie sie sorgfältig durch, und machen Sie sich mit dem Inhalt vertraut.
- ♦ Bewahren Sie die Anleitung stets an einem schnell zugänglichen Ort auf.
- ♦ Sollte die Anleitung verloren gehen oder aufgrund von Beschädigungen nicht mehr lesbar sein, besorgen Sie sich bitte eine neue Anleitung von Ihrem Shindaiwa-Händler.
- ♦ Die in dieser Anleitung verwendeten Einheiten sind SI-Einheiten (Système International d'unités; Internationales Einheitensystem). Zahlenangaben in Klammern sind Referenzwerte, bei denen mitunter geringe Umrechnungsfehler vorliegen können.

○ Verleihen oder Übereignen des Produkts

- ♦ Wenn Sie das in dieser Anleitung beschriebene Produkt verleihen, muss die Person, die das Produkt ausleiht und verwendet, auch die zugehörige Bedienungsanleitung erhalten. Wenn Sie das Produkt einer anderen Person übereignen, muss die Bedienungsanleitung zusammen mit dem Produkt ausgehändigt werden.

○ Anfragen

- ♦ Bei Fragen bezüglich Informationen zum Produkt, Erwerb von Verbrauchsmaterial, zu Reparaturen u. Ä. wenden Sie sich bitte an Ihren Shindaiwa-Händler.

○ Anmerkungen

- ♦ Um Weiterentwicklungen des Produkts Rechnung zu tragen, bleiben dem Hersteller Änderungen am Inhalt dieser Anleitung vorbehalten. Einige Abbildungen in dieser Anleitung können vom Produkt abweichen, um Sachverhalte klarer darzustellen.
- ♦ Vor Inbetriebnahme des Produkts müssen einige Teile montiert werden.
- ♦ Bei Unklarheiten oder Problemen wenden Sie sich bitte an Ihren Shindaiwa-Händler.

○ Sonderfunktion dieses Modells: „Soft-Startergriff“

- ♦ **Der „Soft-Startergriff“** erzeugt ausreichend Drehmoment, um die Kurbelwelle auf die für die Zündung erforderliche Drehzahl zu beschleunigen, wobei kaum Rückschlag entsteht. **Der „Soft-Startergriff“** erleichtert das Starten des Motors erheblich.

Hersteller

YAMABIKO CORPORATION

7-2 SUEHIROCHO 1-CHOME, OHME, TOKIO 198-8760, JAPAN

Autorisierte Vertretung in Europa

Atlantic Bridge Limited

Atlantic House, PO Box 4800, Earley, Reading RG5 4GB, Vereinigtes Königreich

Sichere Verwendung des Produkts	4
Warnhinweise	4
Sonstige Kennzeichnungen	4
Symbole.....	4
Stelle, an der sich der Sicherheitsaufkleber befindet.....	6
Umgang mit Kraftstoff	7
Umgang mit dem Motor	8
Umgang mit dem Produkt	9
Packliste	13
Beschreibung	14
Bevor Sie beginnen	15
Zusammenbau.....	15
Bereitstellen des Kraftstoffs	16
Bedienung des Motors	17
Starten des Motors	17
Stoppen des Motors	18
Betrieb	19
Betrieb des Bläasers.....	19
Wartung und Pflege	21
Wartungsrichtlinien	21
Wartung und Pflege.....	21
Fehlerbehebung	25
Langfristige Lagerung (30 Tage und länger)	29
Technische Daten	30
Konformitätserklärung.....	31
Gewährleistungs- und Garantiebestimmungen für ECHO- Motorgeräte	32

Sichere Verwendung des Produkts

Lesen Sie diesen Abschnitt unbedingt durch, bevor Sie das Produkt verwenden.



○ Er enthält wichtige Informationen zum Thema Sicherheit. Befolgen Sie die Anweisungen sorgfältig.

○ Lesen Sie außerdem die Sicherheitshinweise im Hauptteil dieser Bedienungsanleitung.

In Textabschnitten, die mit einem [diamond mark]-Symbol beginnen, werden die möglichen Folgen einer Nichtbeachtung von Sicherheitshinweisen beschrieben.

Warnhinweise

Auf Situationen, in denen eine Verletzungsgefahr für den Bediener und andere Personen besteht, wird in dieser Anleitung und auf dem Produkt selbst durch die nachstehenden Warnhinweise aufmerksam gemacht. Lesen Sie diese Warnhinweise genau durch, und befolgen Sie sie, um sicheres Arbeiten zu gewährleisten.

 GEFAHR	 WARNUNG	 VORSICHT
Dieses Symbol in Verbindung mit dem Wort „ GEFAHR “ macht auf Handlungen oder Bedingungen aufmerksam, die zu schweren Verletzungen oder zum Tod von Bediener und umstehenden Personen führen.	Dieses Symbol in Verbindung mit dem Wort „ WARNUNG “ macht auf Handlungen oder Bedingungen aufmerksam, die zu schweren Verletzungen oder zum Tod von Bediener und umstehenden Personen führen können.	„ VORSICHT “ warnt vor einer Gefahrensituation, in der es zu leichten bis mäßigen Verletzungen kommen kann.







Sonstige Kennzeichnungen

Zusätzlich zu den Warnhinweisen werden in dieser Anleitung folgende erklärende Symbole verwendet:















	Kreis mit umgekehrtem Schrägstrich bedeutet, dass das Dargestellte unzulässig ist.	HINWEIS	Hinweise dieser Art enthalten Tipps zur Verwendung, Pflege und Wartung des Produkts.	WICHTIG	Umrahmter Text mit der Überschrift „ WICHTIG “ enthält wichtige Informationen zur Verwendung, Überprüfung, Wartung und Lagerung des in dieser Anleitung beschriebenen Produkts.
---	--	----------------	--	----------------	--

Symbole

In dieser Anleitung und auf dem Produkt selbst werden verschiedene erklärende Symbole verwendet. Vergewissern Sie sich, dass Sie die Bedeutung der einzelnen Symbole genau verstehen.

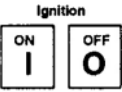
Symbol	Beschreibung des Symbols	Symbol	Beschreibung des Symbols
	Lesen Sie die Bedienungsanleitung sorgfältig durch		Benzin- und Ölgemisch
	Augen-, Gehör- und Kopfschutz tragen		Kraftstoffpumpe
	Sicherheit/Alarm	L	Justieren des Vergasers - Gemisch für niedrige Drehzahl
	NOTAUS	H	Justieren des Vergasers - Gemisch für hohe Drehzahl

Sichere Verwendung des Produkts

Symbol	Beschreibung des Symbols	Symbol	Beschreibung des Symbols
	Abgetrennte Finger		Justieren des Vergasers - Leerlaufdrehzahl
	Nicht in Räumen mit schlechter Belüftung verwenden		Choke-Position bei Kaltstart(Choke geschlossen)
	Achtung, Brandgefahr		Choke-Position bei Betrieb(Choke geöffnet)
	Achtung, Stromschlag-Gefahr		Leerlaufdrehzahl
	Garantierter Schalleistungspegel		Hohe Drehzahl
	Zündung EIN/AUS		Achtung, heiße Bereiche
	Motorstart		Passanten auf einen Abstand von 15 m halten

Sichere Verwendung des Produkts

Stelle, an der sich der Sicherheitsaufkleber befindet

- Das in dieser Anleitung beschriebene Produkt ist mit dem unten dargestellten Sicherheitsaufkleber versehen. Machen Sie sich die Bedeutung des Sicherheitsaufklebers bewusst, bevor Sie das Produkt verwenden.
- Falls der Sicherheitsaufkleber aufgrund von Verschleiß oder Beschädigung nicht mehr lesbar ist oder sich abgelöst hat, erwerben Sie bitte einen neuen Sicherheitsaufkleber von Ihrem shindaiwa-Händler, und bringen Sie ihn an der nachstehend gezeigten Stelle an. Der Sicherheitsaufkleber muss stets gut lesbar sein.

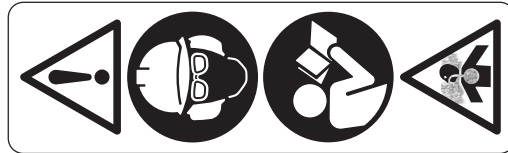

1. Sicherheitsaufkleber (Teilenummer X505002730)

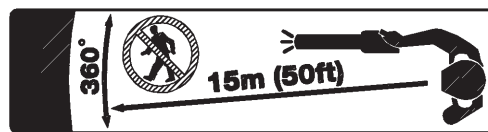

2. Sicherheitsaufkleber (Teilenummer X505007910)

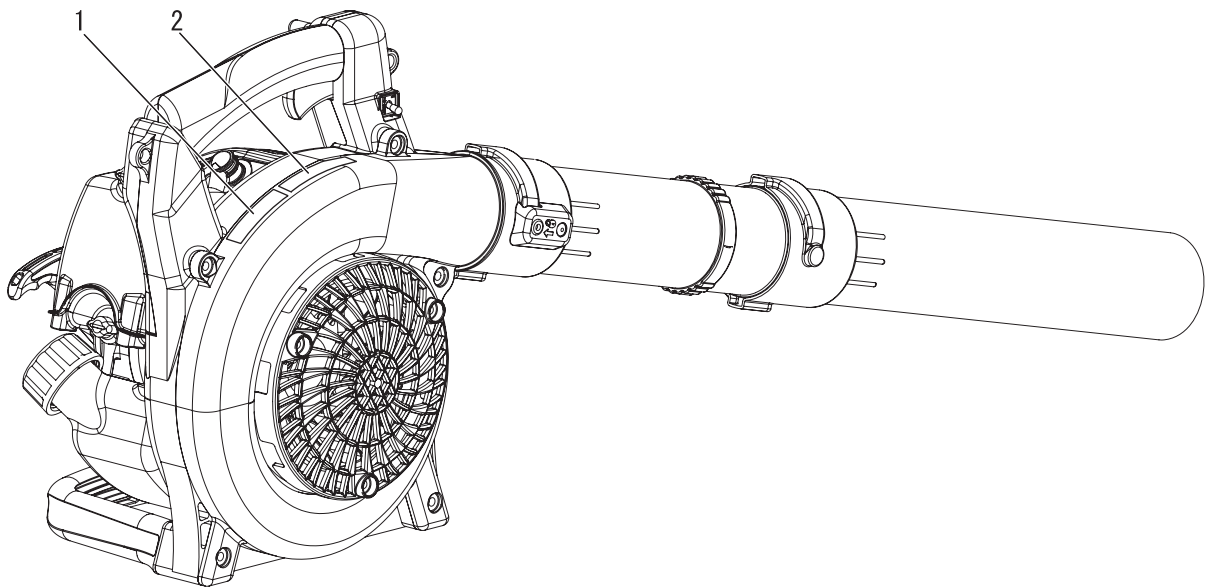

Sichere Verwendung des Produkts

Umgang mit Kraftstoff

GEFAHR

Beim Auftanken in sicherer Entfernung von Brandherden bleiben

Kraftstoff ist leicht entflammbar und kann bei falschem Umgang schnell in Brand geraten. Gehen Sie beim Mischen, Lagern und Betanken mit äußerster Vorsicht vor. Andernfalls kann es zu schweren Brandverletzungen kommen. Befolgen Sie sorgfältig die folgenden Anweisungen.

- Beim Betanken auf keinen Fall rauchen oder Feuer in die Nähe bringen.
- Niemals betanken, während der Motor heiß ist oder läuft.
- ◆ Andernfalls könnte sich der Kraftstoff entzünden und zu Verbrennungen führen.



Behälter und Ort des Betankens

- Verwenden Sie nur zugelassene Kraftstoffbehälter.
- Kraftstofftanks und -kanister können unter Druck stehen. Öffnen Sie Kraftstofftankdeckel immer langsam, damit sich der Druck ausgleichen kann.
- Befüllen Sie Kraftstofftanks NIEMALS in geschlossenen Räumen. Befüllen Sie Kraftstofftanks IMMER im Freien und auf sicherem Untergrund.

Verschütteter Kraftstoff ist feuergefährlich

Befolgen Sie beim Betanken folgende Sicherheitsregeln:

- Füllen Sie den Tank nicht bis zur Einfüllöffnung auf. Befüllen Sie den Tank nur bis zur vorgeschriebenen Höhe (nur bis zum Ansatz des Einfüllstutzens).
- Wischen Sie Kraftstoff, der aufgrund von Überfüllung über- oder ausläuft, sofort auf.
- Verschließen Sie den Kraftstofftankdeckel nach dem Betanken wieder fest.
- ◆ Verschütteter Kraftstoff kann sich entzünden und Verbrennungen verursachen.

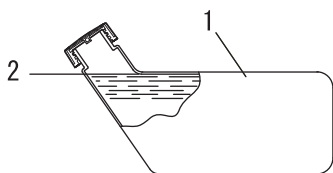

- 1. Kraftstofftank
- 2. Ansatz des Einfüllstutzens

Motor nicht am Ort der Betankung starten

- Der Motor darf nicht an dem Ort gestartet werden, an dem die Betankung stattfand. Entfernen Sie sich mindestens 3 m von der Stelle, an der die Betankung erfolgte, bevor Sie den Motor starten.
- ◆ Beim Betanken übergelaufener Kraftstoff kann sich leicht entzünden.

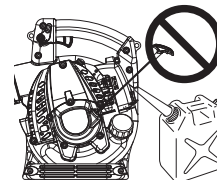

Ausgetretener Kraftstoff stellt eine Brandgefahr dar

- Achten Sie nach dem Betanken stets darauf, dass aus der Kraftstoffleitung, an den Kraftstoffdichtungen und rund um den Kraftstofftankdeckel kein Kraftstoff austritt.
- Sollten Sie feststellen, dass Kraftstoff austritt, stellen Sie sofort die Verwendung des Produkts ein, und wenden Sie sich an Ihren shindaiwa-Händler, um es reparieren zu lassen.
- ◆ Ausgetretener Kraftstoff stellt in jedem Fall eine Brandgefahr dar.

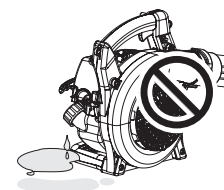

Sichere Verwendung des Produkts

Umgang mit dem Motor

WARNUNG

Starten des Motors

Befolgen Sie beim Starten des Motors unbedingt die folgenden Sicherheitsregeln:

- Überprüfen Sie, ob alle Bolzen und Muttern fest angezogen sind.
- Vergewissern Sie sich, dass nirgendwo Kraftstoff austritt.
- Platzieren Sie das Produkt an einem ebenen, gut belüfteten Ort.
- Sorgen Sie für ausreichenden Abstand rund um das Produkt, und lassen Sie keine Personen oder Tiere in die Nähe kommen.
- Entfernen Sie jegliche Hindernisse.
- Starten Sie den Motor mit dem Gashebel in der Stellung Start/Betrieb.
- Halten Sie das Produkt beim Starten des Motors auf dem Boden fest.
- ◆ Eine Nichtbefolgung der Sicherheitsregeln kann zu Unfällen, Verletzungen oder sogar zum Tod führen.

Nach dem Starten des Motors auf ungewöhnliche Vibrationen oder Geräusche achten.

- Vergewissern Sie sich, dass nach dem Starten des Motors keine ungewöhnlichen Vibrationen oder Geräusche wahrzunehmen sind. Verwenden Sie das Produkt nicht, wenn Sie ungewöhnliche Vibrationen oder Geräusche feststellen. Wenden Sie sich an Ihren shindaiwa-Händler, um es reparieren zu lassen.
- ◆ Durch abfallende oder absplittende Teile kann es zu schweren Verletzungen kommen.

Während des Betriebs keine stark erhitzten oder spannungsführenden Teile berühren.

Die folgenden stark erhitzten oder spannungsführenden Teile des Produkts dürfen während des Betriebs und einige Zeit danach nicht berührt werden:

- Schalldämpfer, Zylinder und andere stark erhitzte Teile
- ◆ Berührungen solcher stark erhitzter Teile können zu Verbrennungen führen.
- Zündkerze, Zündkabel und andere spannungsführende Teile
- ◆ Sie könnten einen Stromschlag erleiden, wenn Sie während des Betriebs ein spannungsführendes Teil berühren.



Bei Feuer oder Rauch steht Sicherheit an erster Stelle.

- Wenn Flammen aus dem Bereich des Motors kommen oder Rauch aus einem anderen Teil als dem Auspuff austritt, entfernen Sie sich zunächst von dem Produkt, um Ihre eigene körperliche Sicherheit zu gewährleisten.
- Werfen Sie mit einer Schaufel Sand oder ähnliches Material auf das Feuer, um eine Ausbreitung zu verhindern, oder löschen Sie den Brand mit einem Feuerlöscher.
- ◆ Eine Panikreaktion könnte zu einer Ausbreitung des Feuers oder anderen Schäden führen.



Auspuffgase sind giftig.

- Die Auspuffgase des Motors enthalten giftige Gase. Verwenden Sie das Produkt nicht in geschlossenen Räumen, in Treibhäusern aus Kunststoff oder an anderen schlecht belüfteten Orten.
- Wenn Sie in der Nähe eines Gebäudes arbeiten, sollten Sie Arbeit vor geöffneten Fenstern vermeiden. Es besteht Gefahr, dass Auspuffgase in das Gebäude gelangen können.
- ◆ Die Auspuffgase können zu Vergiftungen führen.

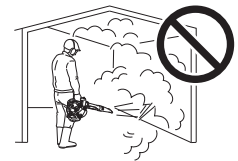

Schalten Sie den Motor ab, bevor Sie das Produkt überprüfen oder warten.

Beachten Sie die folgenden Sicherheitsregeln, wenn Sie das Produkt nach der Anwendung überprüfen bzw. warten:

- Schalten Sie den Motor ab und überprüfen bzw. warten Sie das Produkt erst dann, wenn der Motor abgekühlt ist.
- ◆ Andernfalls können Sie sich verbrennen.
- Entfernen Sie den Zündkerzenstecker, bevor Sie Überprüfungen und Wartungen durchführen.
- ◆ Wenn sich das Produkt unerwarteterweise in Betrieb setzt, kann es zu Unfällen kommen.

Überprüfen der Zündkerze

Beachten Sie beim Überprüfen der Zündkerze die folgenden Sicherheitsregeln:

- Wenn die Elektroden oder Kontakte verschlissen sind oder die Keramikteile Risse aufweisen, ersetzen Sie sie durch neue Teile.
- Die Funkenprüfung (zur Feststellung, ob die Zündkerze einen Zündfunken wirft) muss von Fachpersonal durchgeführt werden. Wenden Sie sich hierzu an Ihren shindaiwa-Händler.
- Die Funkenprüfung darf nicht in der Nähe der Zündkerzenöffnung durchgeführt werden.
- Die Funkenprüfung darf nicht an Orten durchgeführt werden, an denen verschütteter Kraftstoff oder entzündbare Gase vorhanden sind.
- Die Metallteile der Zündkerze dürfen nicht berührt werden.
- ◆ Die Zündkerze könnte ein Feuer entzünden oder Ihnen einen elektrischen Schlag versetzen.



Sichere Verwendung des Produkts

Umgang mit dem Produkt Allgemeine Sicherheitsregeln

WARNUNG

Bedienungsanleitung

- Lesen Sie die Bedienungsanleitung vor der Inbetriebnahme des Produkts aufmerksam durch, um eine korrekte Bedienung zu gewährleisten.
- ◆ Andernfalls kann es zu Unfällen bzw. schweren Verletzungen kommen.



Produkt nur für den vorgesehenen Zweck verwenden

- Das Produkt darf nicht für andere als die in dieser Bedienungsanleitung genannten Zwecke verwendet werden.
- ◆ Andernfalls kann es zu Unfällen bzw. schweren Verletzungen kommen.

Keine Veränderungen am Produkt vornehmen

- An dem Produkt dürfen keine Veränderungen vorgenommen werden.
- ◆ Andernfalls kann es zu Unfällen bzw. schweren Verletzungen kommen. Funktionsfehler, die auf Veränderungen am Produkt zurückzuführen sind, fallen nicht unter die Herstellergarantie.

Produkt nur verwenden, wenn es überprüft und gewartet wurde

- Das Produkt darf nur verwendet werden, wenn es überprüft und gewartet wurde. Die Überprüfung und Wartung des Produkts muss regelmäßig durchgeführt werden.
- ◆ Andernfalls kann es zu Unfällen bzw. schweren Verletzungen kommen.

Verleihen oder Übereignen des Produkts

- Wenn Sie das Produkt verleihen, muss die ausleihende Person auch die zugehörige Bedienungsanleitung erhalten.
- Wenn Sie das Produkt einer anderen Person übereignen, muss die Bedienungsanleitung zusammen mit dem Produkt ausgehändigt werden.
- ◆ Andernfalls kann es zu Unfällen bzw. schweren Verletzungen kommen.

Vorsorge für den Fall von Verletzungen

Für den unwahrscheinlichen Fall, dass es dennoch zu Verletzungen kommt, sollten Sie folgende Dinge vorbereitet haben:

- Verbandskasten
- Hand- und Wischtücher (um etwaige Blutungen zu stoppen)
- Trillerpfeife oder Mobiltelefon (um Hilfe rufen zu können)
- ◆ Wenn Sie weder erste Hilfe leisten noch Hilfe rufen können, kann sich die Verletzung verschlimmern.

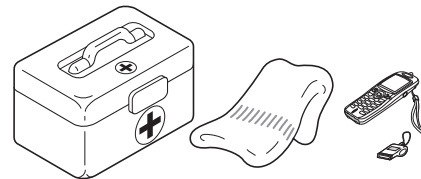

Sichere Verwendung des Produkts

Sicherheitsregeln für die Benutzung

WARNUNG

Benutzer des Geräts

Das Gerät darf von folgenden Personen nicht verwendet werden:

- übermüdeten Personen
- alkoholisierten Personen
- unter Medikamenteneinfluss stehenden Personen
- schwangeren Frauen
- Personen in schlechter körperlicher Verfassung
- Personen, die die Bedienungsanleitung nicht gelesen haben
- Kindern



- ◆ Eine Nichtbefolgung dieser Anweisungen kann zu Unfällen führen.
- Von der Zündanlage dieses Geräts werden bei Betrieb elektromagnetische Felder erzeugt. Magnetfelder können Störungen oder Ausfälle bei Herzschrittmachern verursachen. Um Gesundheitsrisiken zu reduzieren, empfehlen wir, dass Personen mit Herzschrittmachern vor Betrieb dieses Geräts ihren Arzt und den Hersteller des Herzschrittmachers konsultieren.

Arbeitsumgebung und Bedienung

- Verwenden Sie das Gerät nicht an Orten ohne sicheren Untergrund, etwa an steilen Hängen oder nach Regengüssen, da solche Stellen rutschig und gefährlich sind.
- Verwenden Sie das Gerät nicht nachts oder an dunklen Stellen mit schlechten Sichtverhältnissen.
- ◆ Wenn Sie fallen oder ausrutschen oder das Gerät nicht mehr voll beherrschen, kann dies zu schweren Verletzungen führen.

Gefahrenzone im 15-m-Radius

Der Bereich in einem Radius von 15 m rund um dieses Gerät gilt als Gefahrenzone. Beachten Sie bei der Arbeit mit diesem Gerät folgende Sicherheitsregeln:

- Lassen Sie keine Personen (insbesondere Kinder) oder Tiere in die Gefahrenzone.
- Sollte eine Person in die Gefahrenzone gelangen, stellen Sie den Motor ab, so dass sich das Messer nicht mehr dreht.
- Wenn Sie sich dem Bediener nähern möchten, signalisieren Sie ihm Ihre Absicht, indem Sie z. B. Zweige von außerhalb der Gefahrenzone werfen, und warten Sie dann, bis der Motor abgestellt wurde und das Messer stillsteht.
- Wenn mehrere Personen mit dem Produkt arbeiten, vereinbaren Sie eine Art der gegenseitigen Kommunikation, und arbeiten Sie mit mindestens 15 m Abstand voneinander.
- ◆ Ausgeworfene Gegenstände können ernsthafte Verletzung des Bedieners oder Personen in dessen Umfeld verursachen.

Arbeiten mit dem Produkt

Achten Sie bei der Arbeit mit dem Produkt besonders auf folgende Sicherheitsanweisungen:

- Halten Sie Unbeteiligte und Tiere aus dem Arbeitsbereich fern.
- Richten Sie das Rohr nicht auf Menschen oder Tiere.
- Arbeiten Sie nicht in Bereichen ohne ausreichenden Halt.
- Halten Sie das Produkt fest.
- Arbeiten Sie nicht spät nachts oder früh morgens, da sich Anwohner vom Geräusch gestört fühlen.
- ◆ Bei Nichtbeachtung dieser Anweisungen kann es zu Unfällen mit Verletzungsfolge kommen.

Motor beim Wechsel des Arbeitsorts abstellen

Wenn Sie das Produkt in den unten beschriebenen Situationen umhertragen müssen, schalten Sie zuvor den Motor aus und tragen Sie das Produkt auf dem Rücken.

- Sie suchen Ihren Arbeitsbereich auf.
- Sie wechseln im Verlauf der Arbeit den Arbeitsbereich.
- Sie verlassen Ihren bisherigen Arbeitsbereich.
- ◆ Bei Nichtbeachtung dieser Sicherheitsregeln können Verbrennungen oder andere schwere Verletzungen die Folge sein.
- Zum Transport des Produkts in Kraftfahrzeugen entleeren Sie seinen Kraftstofftank, stellen Sie das Produkt aufrecht ab und sichern Sie es ausreichend, so dass es nicht verrutschen kann.
- ◆ Ein Transport des Produkts mit befülltem Kraftstofftank stellt eine Brandgefahr dar.

Vorsicht mit dem Gebläse!

- Lassen Sie Ihre Haare nicht in das Gebläse gelangen!
- ◆ Ihre Hand oder Gegenstände können ins Gebläse gesaugt und schwer verletzt bzw. beschädigt werden.

Vibration und Kälte

Es wird vermutet, dass das Raynaud-Syndrom, das die Finger mancher Menschen befällt, durch stark vibrierende Arbeitsgeräte und dem Arbeiten bei Kälte herbeigeführt wird. Durch stark vibrierende Arbeitsgeräte und dem Arbeiten bei Kälte kann sich ein Prickeln und Brennen bemerkbar machen, dem sich Farblosigkeit und Gefühllosigkeit der Finger anschließen.

Die nachstehend aufgeführten Vorkehrungen werden dringend empfohlen, da die Mindestwerte, bei denen diese Krankheit ausgelöst wird, nicht bekannt sind.

- Halten Sie Ihren Körper warm, insbesondere Kopf und Nacken, Füße und Fußgelenke sowie Hände und Handgelenke.
- Legen Sie häufige Pausen ein, in deren Verlauf Sie den Kreislauf durch intensive Armübungen anregen, und rauchen Sie nicht.
- Begrenzen Sie die Dauerbetriebszeiten auf ein Minimum.
Teilen Sie jeden Arbeitstag so ein, dass auch Arbeiten ohne Bläser oder tragbare Motorgeräte verrichtet werden.
- Wenn Ihre Finger schmerzen, rot und angeschwollen sind und schließlich bleich und gefühllos werden, müssen Sie einen Arzt aufsuchen, bevor Sie sich weiterhin Kälte und Vibrationen aussetzen.
- ◆ Eine Nichtbefolgung dieser Anweisung kann zu gesundheitlichen Schäden führen.

Sichere Verwendung des Produkts

WARNUNG

RSI-Syndrom

Es wird angenommen, dass eine Überanstrengung der Muskeln und Sehnen der Finger, Hände, Arme und Schultern in den betreffenden Körperteilen Schmerzen, Schwellungen, Gefühllosigkeit, Schwäche und auch akuten Schmerz verursachen kann. Durch bestimmte ständig wiederholte Handbewegungen steigt das Risiko für die Entwicklung eines RSI-Syndroms. Auf folgende Art mindern Sie das Risiko des RSI-Syndroms:

- Achten Sie darauf, dass Sie Ihr Handgelenk nicht zu sehr beugen, strecken oder verdrehen.
- Legen Sie von Zeit zu Zeit Pausen ein, um wiederholte Bewegungen zu minimieren, und lassen Sie Ihre Hände ruhen. Reduzieren Sie die Geschwindigkeit und den Kraftaufwand, mit denen Sie die Wiederholungsbewegung ausführen.
- Führen Sie geeignete Übungen zur Stärkung der Hand- und Armmuskulatur durch.
- Suchen Sie einen Arzt auf, wenn Sie ein Prickeln, Gefühllosigkeit oder Schmerzen in Ihren Fingern, Händen, Handgelenken oder Armen bemerken. Je früher das RSI-Syndrom erkannt wird, desto eher lässt sich eine dauerhafte Schädigung von Nerven und Muskeln verhindern.
- ◆ Eine Nichtbefolgung dieser Anweisung kann zu gesundheitlichen Schäden führen.

Motor bei Problemen sofort abstellen

- Schalten Sie den Motor sofort aus, wenn das Produkt plötzlich ungewohnte Geräusche erzeugt oder zu vibrieren beginnt. Unter diesen Umständen darf das Produkt nicht betrieben werden. Wenden Sie sich bei anfallenden Reparaturen an Ihren shindaiwa-Händler.
- ◆ Wenn beschädigte Teile weiter verwendet werden, kann dies zu Unfällen bzw. schweren Verletzungen führen.

Sichere Verwendung des Produkts

Schutzausrüstung

WARNUNG

Schutzausrüstung tragen

○ Tragen Sie bei Arbeiten mit dem Bläser angemessene Arbeitskleidung und eine Schutzausrüstung. Tragen Sie bei der Arbeit vor allem stets eine Schutzbrille, eine Staubschutzmaske und Gehörschutzbügel.

◆ Ohne Schutzausrüstung besteht die Gefahr, dass aufgewirbelte Schmutzpartikel in Atemwege oder Augen gelangen, was zu Unfällen und Verletzungen führen kann.

a Kopfschutz (Helm): schützt den Kopf

b Gehörschutzbügel oder Ohrstöpsel: schützen das Gehör

c Schutzbrille: schützt die Augen

d Staubschutzmaske

e Sicherheitshandschuhe: schützen die Hände vor Kälte und Vibration

f Eng anliegende Arbeitskleidung (lange Ärmel, lange Hosen): schützt den Körper

g Robuste, rutschfeste Stiefel (mit Schutzkappe) oder rutschfeste Schuhe (mit Schutzkappe): schützen die Füße

◆ Bei Nichtbeachtung dieser Sicherheitsvorkehrungen sind Ihr Augenlicht und Ihr Gehör gefährdet, und es drohen sonstige schwere Verletzungen.

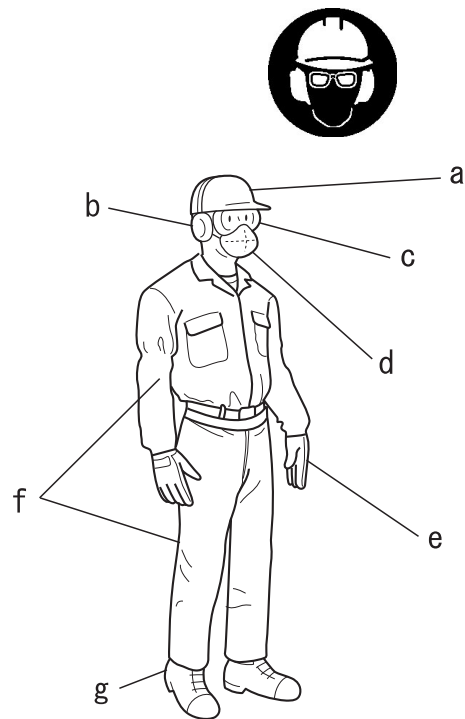

Geeignete Schutzkleidung tragen

Tragen Sie keine Krawatten, Schmuckstücke oder lose, weite Kleidungsstücke, die sich im Gerät verfangen könnten. Tragen Sie keine Schuhe mit freien Zehen, und arbeiten Sie nicht barfuß oder in kurzen Hosen. In bestimmten Situationen kann ein Gesichts- und Kopf-Rundumschutz erforderlich sein.

◆ Bei Nichtbeachtung dieser Sicherheitsvorkehrungen sind Ihr Augenlicht und Ihr Gehör gefährdet, und es drohen sonstige schwere Verletzungen.



Packliste

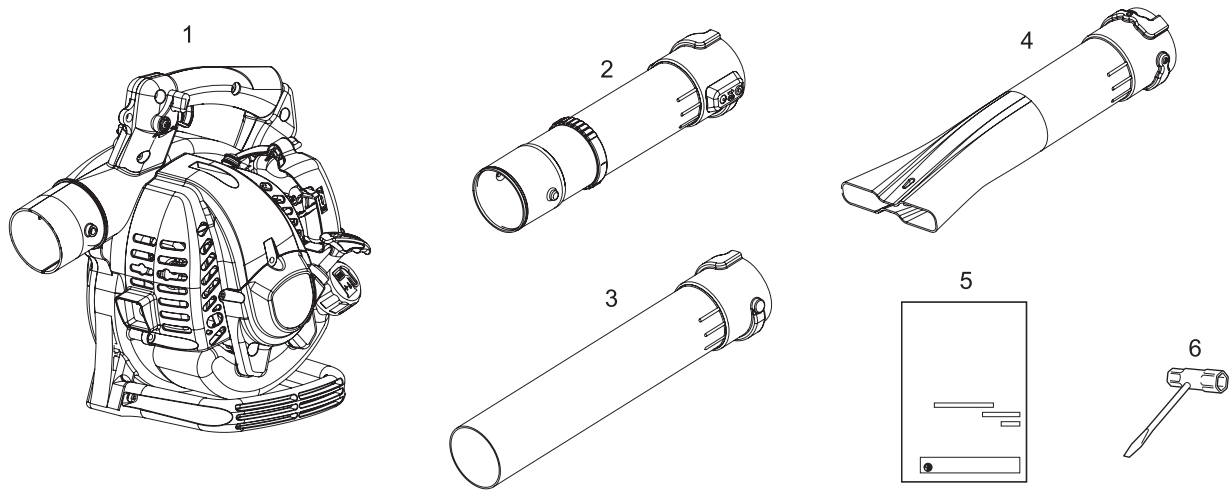

- ♦ Die nachfolgend aufgeführten Einzelteile sind in der Verpackung enthalten.
- ♦ Überprüfen Sie nach dem Auspacken die Vollständigkeit des Inhalts.
- ♦ Wenden Sie sich an Ihren shindaiwa-Händler, wenn Teile fehlen oder beschädigt sind.

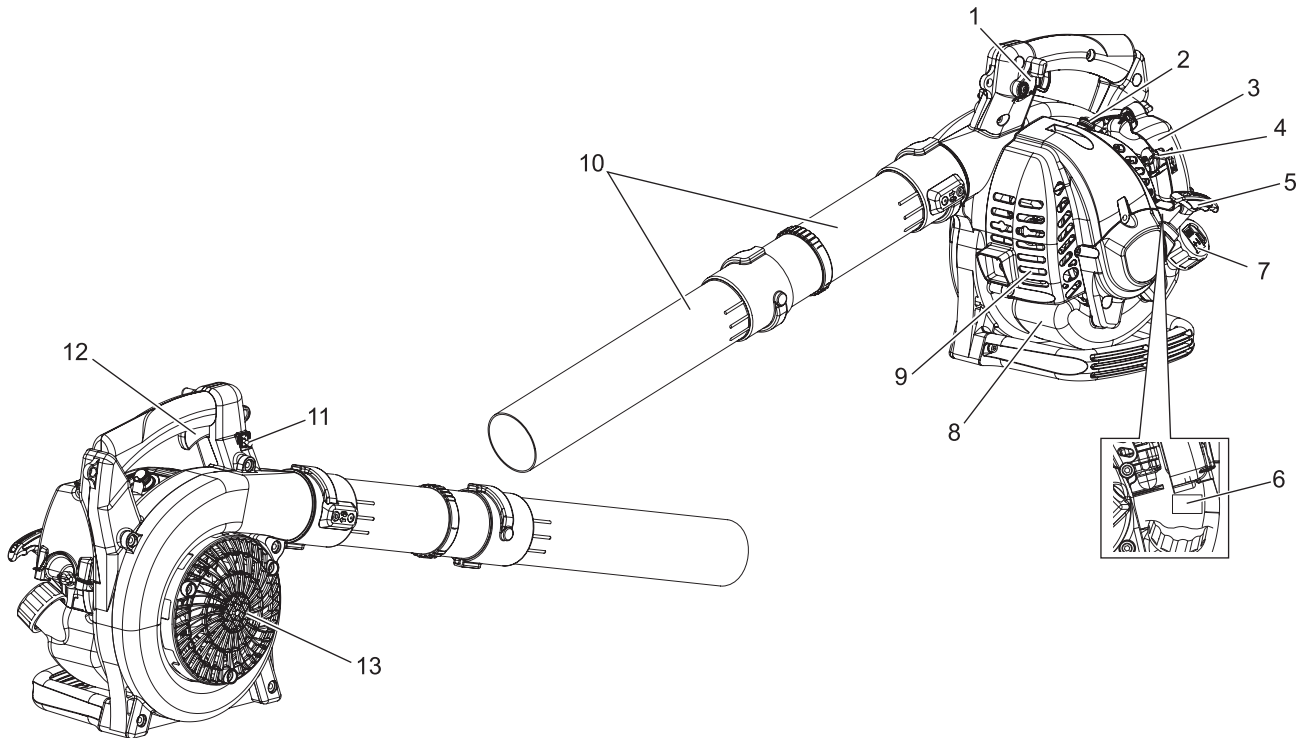

Nummer	Bezeichnung des Teils	Menge	Nummer	Bezeichnung des Teils	Menge
(1)	Motoreinheit	1	(4)	Flachdüse	1
(2)	Rohr	1	(5)	Bedienungsanleitung	1
(3)	Düse	1	(6)	T-Schlüssel	1

Beschreibung



1. **Leerlaufsteller (Ersticke setzendes Gerät)** Ziehen Sie ihn nach hinten, um die Motordrehzahl zu erhöhen.
2. **Zündkerze** Erzeugt den für die Zündung des Kraftstoffgemischs erforderlichen Funken.
3. **Luftfilter** Enthält ein austauschbares Luftfilterelement.
4. **Choke** Der Choke befindet sich seitlich links am Luftfilter. Rücken Sie den Chokehebel in die Stellung , um den Choke beim Kaltstart zu schließen. Rücken Sie den Chokehebel in die Stellung , um den Choke zu öffnen.
5. **Startergriff** Ziehen Sie zunächst langsam am Griff des Reversierstarters, bis der Reversierstarter einrastet, und ziehen Sie dann schneller und mit größerer Kraft weiter. Lassen Sie den Reversierstarter los, sobald der Motor läuft. Lassen Sie den Reversierstarter NICHT frei zurückschnellen. Ansonsten können Schäden am Gerät entstehen.
6. **Seriennummerschild** Gibt Auskunft über Modell- und Seriennummer des Geräts.
7. **Kraftstofftankdeckel** Verschließt den Kraftstofftank.
8. **Kraftstofftank** Enthält Kraftstoff und Kraftstofffilter.
9. **Schalldämpfer** Der Schalldämpfer ist maßgeblich für das Auspuffgeräusch und die Emissionen. Halten Sie den Auspuffbereich frei von brennbarem Material.
10. **Blasrohre** Werden nach Verbinden der Düse mit dem Blasrohr benutzt.
11. **Stopschalter** Einrichtung, die die Zündanlage ein- bzw. ausschaltet, d. h. den Motor startet bzw. stoppt.
12. **Gashebel** Kehrt durch Federkraft nach Loslassen automatisch in die Leerlaufstellung zurück. Drücken Sie den Gashebel stufenweise bis zur gewünschten Arbeitsposition.
13. **Gehäuseabdeckung** Verhindert ein Einsaugen von Laub.

Bevor Sie beginnen

Zusammenbau

WARNUNG

- Lesen Sie die Bedienungsanleitung aufmerksam durch, um sicherzustellen, dass Sie das Produkt korrekt zusammenbauen.
- Führen Sie bei laufendem Motor niemals Wartungs- oder Einbauarbeiten durch.
- ◆ Die Verwendung eines falsch zusammengebauten Produkts kann zu Unfällen bzw. schweren Verletzungen führen.



Montage der Rohre

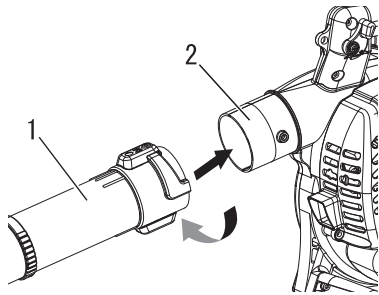

1. Rohr

2. Gebläseaustrittsöffnung

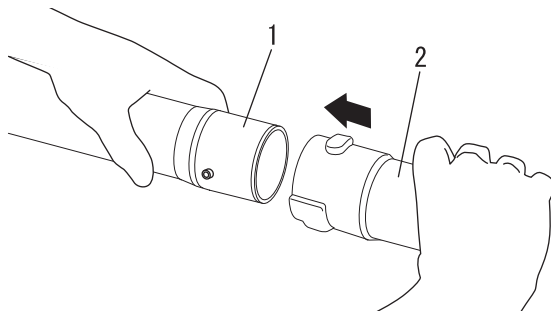

1. Rohr

2. Düse

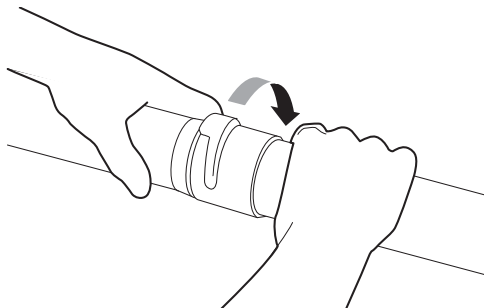

Entfernen der Rohre

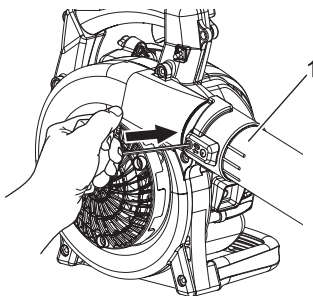

1. Rohr

Stellen Sie das Gebläse aufrecht auf den Boden oder auf eine stabile Arbeitsfläche.

1. Umgreifen Sie das Rohr und schieben Sie es über die Gebläseaustrittsöffnung.
2. Befestigen Sie das Rohr an der Gebläseaustrittsöffnung, indem Sie das Rohr drehen, bis es hörbar einrastet.

3. Umgreifen Sie die Düsen und schieben Sie sie auf das Blasrohr.

WICHTIG

Das Blasgerät nicht mit nur angebautem Rohr und ohne einwandfrei installierte Düse benutzen.
Die Düse nicht direkt an der Gebläseaustrittsöffnung anbringen.

4. Befestigen Sie die Düse mittels einer Drehung am Rohr.

WICHTIG

Die Gebläserohrmontage hat Auswirkungen auf die Gewichtsverteilung und die Leistung des Gebläses.

1. Zum Lösen des Rohrs drücken Sie den Sicherungsstift ein, und drehen Sie das Rohr gegen den Uhrzeigersinn. Sie können dazu den Inbusschlüssel verwenden.

Bevor Sie beginnen

Bereitstellen des Kraftstoffs

GEFAHR

- Kraftstoff ist leicht entflammbar und kann bei falschem Umgang schnell in Brand geraten. Lesen und befolgen Sie die Sicherheitsanweisungen im Abschnitt „Sichere Verwendung des Produkts“ in dieser Bedienungsanleitung.
- Schrauben Sie den Tankdeckel fest zu, nachdem Sie den Tank mit Kraftstoff befüllt haben, und stellen Sie sicher, dass aus der Kraftstoffleitung, an den Dichtungen und im Bereich des Tankdeckels kein Kraftstoff austritt. Sollten Sie feststellen, dass Kraftstoff austritt, stellen Sie sofort die Verwendung des Produkts ein, und wenden Sie sich an Ihren shindaiwa-Händler, um es reparieren zu lassen.
- ◆ Eine Entzündung des Kraftstoffs kann zu Verbrennungen und Bränden führen.



VORSICHT

- Im Kraftstofftank und in der Umgebungsluft herrschen unterschiedliche Drücke. Lösen Sie deshalb zum Betanken den Tankdeckel zunächst nur leicht, um die Druckdifferenz auszugleichen.
- ◆ Andernfalls kann es vorkommen, dass Kraftstoff herausspritzt.

HINWEIS

Gelagerter Kraftstoff altert. Mischen Sie nicht mehr Kraftstoff an, als Sie voraussichtlich innerhalb der nächsten dreißig (30) Tage verbrauchen werden. Mischen Sie den Kraftstoff nicht direkt im Kraftstofftank.

Kraftstoff



- ◆ Der Kraftstoff ist ein Gemisch aus Normalbenzin und hochwertigem Markenöl für luftgekühlte Zweitaktmotoren. Verwenden Sie bleifreies Benzin mit mindestens 89 Oktan. Verwenden Sie keinen Kraftstoff mit Methylalkohol oder mehr als 10 % Ethylalkohol.
- ◆ Empfohlenes Mischverhältnis: 50 : 1 (2 %) Öl nach ISO-L-EGD Standard (ISO/CD 13738), JASO FC, FD und Shindaiwa One-Öl.
 - Mischen Sie den Kraftstoff nicht direkt im Motor-Kraftstofftank.
 - Achten Sie darauf, dass kein Benzin oder Öl verschüttet wird. Wischen Sie verschütteten Kraftstoff stets auf.
 - Gehen Sie mit Benzin vorsichtig um. Es ist äußerst leicht entzündlich.
 - Lagern Sie Benzin nur in zugelassenen Behältern.

Kraftstoffversorgung

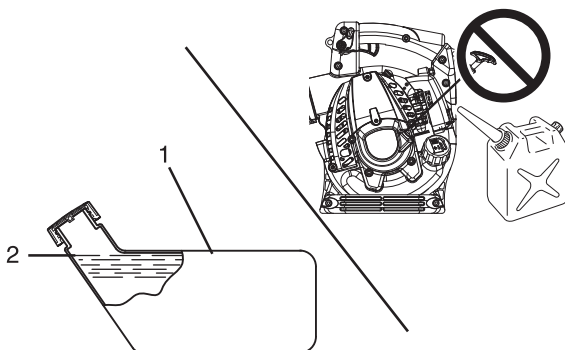

1. Kraftstofftank

2. Ansatz des Einfüllstutzens

- ◆ Führen Sie die Betankung nur an gut belüfteten Orten durch. Füllen Sie Kraftstoff niemals in Innenräumen ein oder um.
- ◆ Platzieren Sie das Produkt und den Befüllungskanister während des Betankens auf dem Boden. Führen Sie die Betankung nicht auf der Ladefläche von Lkws oder an ähnlichen Orten durch.
- ◆ Achten Sie beim Betanken stets darauf, dass der Füllstand den Ansatz des Einfüllstutzens nicht übersteigt.
- ◆ Im Kraftstofftank und in der Umgebungsluft herrschen unterschiedliche Drücke. Lösen Sie deshalb zum Betanken den Tankdeckel zunächst nur leicht, um die Druckdifferenz auszugleichen.
- ◆ Wischen Sie verschütteten Kraftstoff sofort auf.
- ◆ Bevor Sie den Motor starten, entfernen Sie sich mindestens 3 m von der Stelle, an der die Betankung durchgeführt wurde.
- ◆ Bewahren Sie den Befüllungskanister an einem schattigen Ort in weiter Entfernung von Brandquellen auf.

Bedienung des Motors

Starten des Motors

WARNUNG

- Beachten Sie beim Starten des Motors die Sicherheitsanweisungen ab Seite 4 im Abschnitt „Sichere Verwendung des Produkts“, um eine einwandfreie Bedienung des Geräts sicherzustellen.
- Verwenden Sie das Produkt nur, wenn die Gehäuseabdeckung und die Rohre einwandfrei installiert sind.
- ◆ Eine Nichtbefolgung der Sicherheitsregeln kann zu Unfällen, Verletzungen oder sogar zum Tod führen.

HINWEIS

- ♦ Ziehen Sie den Startergriff zuerst langsam und dann allmählich schneller heraus. Ziehen Sie das Starterseil höchstens auf 2/3 seiner Länge heraus.
- ♦ Lassen Sie den Startergriff beim Zurückschnellen nicht los.
- ♦ Stellen Sie den Chokeknopf zum Starten des Motors zurück, sobald Sie das erste explosionsartige Geräusch hören, und ziehen Sie erneut am Startergriff. Achten Sie aufmerksam auf das erste explosionsartige Geräusch.

Starten eines kalten Motors

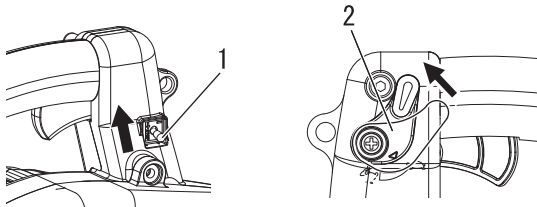

1. Zündschalter

2. Leerlaufsteller

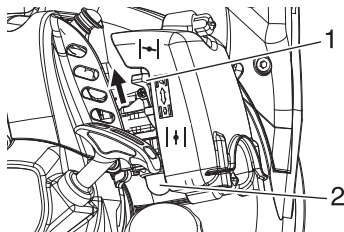

1. Choke

2. Kraftstoffpumpe

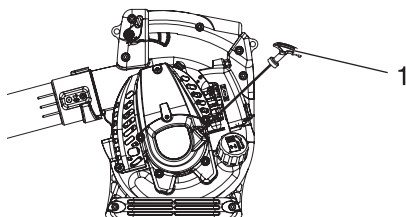

1. Startergriff

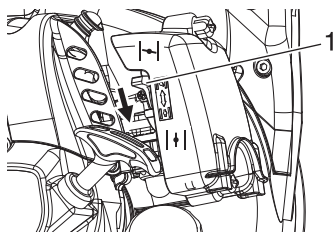

1. Choke

1. *Zündschalter*
Stellen Sie den Zündschalter auf "I" (START).
2. *Leerlaufsteller*
Bringen Sie den Leerlaufsteller in die Stellung LEERLAUF "LEERLAUF".
3. *Choke*
Bringen Sie den Choke in die Stellung „I“.
4. *Kraftstoffpumpe*
Betätigen Sie die Kraftstoffpumpe, bis der Kraftstoff sichtbar durch die transparente Rücklaufleitung fließt.
5. *Reversierstarter*
Stellen Sie das Gerät auf einer ebenen und sauberen Fläche ab. Umgreifen Sie den Griff fest mit der linken Hand, und ziehen Sie schnell mit der anderen Hand am Seil bzw. Griff des Reversierstarters, bis der Motor zündet (max. 5 Mal ziehen).
6. *Choke*
Bringen Sie den Choke in die Stellung "II" und starten Sie gegebenenfalls den Motor neu. Wenn der Motor nach 5-maligem Ziehen des Seils nicht zündet, wiederholen Sie die Schritte 2 bis 5.
7. *Motorstart*
Lassen Sie den Motor zunächst warmlaufen.

Bedienung des Motors

Warmlaufen des Motors

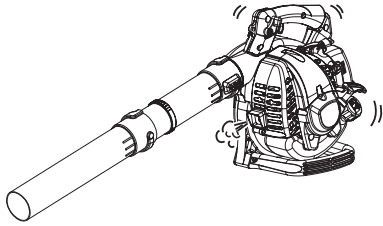

1. Sobald der Motor läuft, lassen Sie ihn 2 bis 3 Minuten im Leerlauf (niedrige Drehzahl) warmlaufen.
2. Das Warmlaufen des Motors sorgt für eine gleichmäßigere Schmierung im Inneren. Lassen Sie den Motor vollständig warmlaufen, insbesondere bei Kälte.
3. Lassen Sie das Gerät niemals ohne montiertes Rohr laufen.

Starten eines warmen Motors

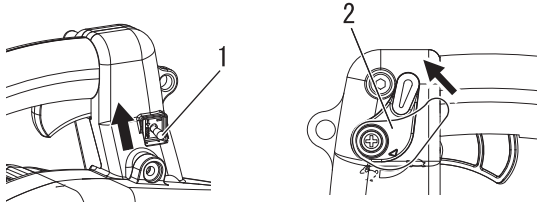

1. Zündschalter

2. Leerlaufsteller

- ♦ Gehen Sie wie beim Kaltstart vor, aber schließen Sie NICHT den Choke.

1. **Zündschalter**
Stellen Sie den Zündschalter auf "I" (START).
2. **Leerlaufsteller**
Bringen Sie den Leerlaufsteller in die Stellung LEERLAUF (☺).

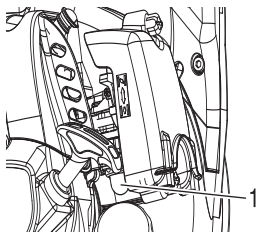

1. Kraftstoffpumpe

3. **Kraftstoffpumpe**
Betätigen Sie die Kraftstoffpumpe, bis der Kraftstoff sichtbar durch die transparente Rücklaufleitung fließt.

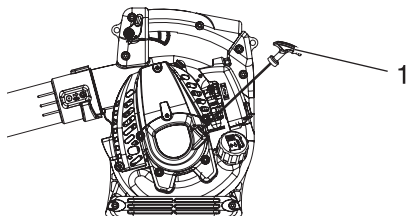

1. Startergriff

4. **Reversierstarter**
Stellen Sie das Gerät auf einer ebenen und sauberen Fläche ab. Umgreifen Sie den Bläser fest mit der linken Hand und ziehen Sie schnell mit der anderen Hand am Seil bzw. Griff des Reversierstarters, bis der Motor zündet. Wenn der Motor nach 5-maligem Ziehen nicht zündet, gehen Sie vor wie beim Kaltstart.

Stoppen des Motors

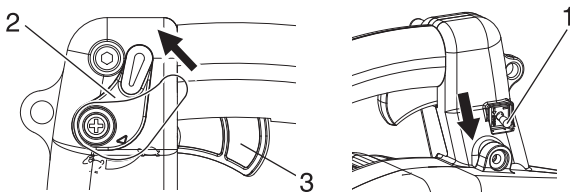

1. Zündschalter

2. Gashebel

3. Gashebel

1. **Leerlaufsteller**
Lassen Sie den Gashebel los. Bringen Sie den Leerlaufsteller in die Stellung LEERLAUF. Vor dem Ausschalten muss der Motor mit Leerlaufdrehzahl laufen.
2. Stellen Sie den Zündschalter auf "O" (STOP).

⚠ WARNUNG

Sollte der Motor weiter laufen, obwohl der Zündschalter auf STOP steht, schließen Sie den Choke – Stellung ☹, um den Motor auszuschalten. Lassen Sie den Zündschalter bei Ihrem shindaiwa-Händler reparieren, bevor Sie das Produkt erneut verwenden.

Betrieb des Bläasers

WARNUNG

Zur Vermeidung schwerer Verletzungen sollten Sie immer eine Schutzbrille, Gehörschutz und eine Gesichtsmaske tragen und alle gebotenen Sicherheitsmaßnahmen einhalten. Richten Sie das Rohr nicht auf Menschen oder Tiere.

WICHTIG

Um Motorschäden durch zu hohe Drehzahlen zu verhindern, halten Sie das Rohr stets frei.

HINWEIS

Stellen Sie die Drehzahl nie höher ein als notwendig. Je höher die Motordrehzahl, desto größer die Geräuschentwicklung. Minimieren Sie Staubentwicklung, indem Sie den Bläser mit niedriger Drehzahl betreiben. Achten Sie darauf, dass Schmutz auf Ihrem Grundstück bleibt. Nehmen Sie Rücksicht auf Ihre Nachbarn.

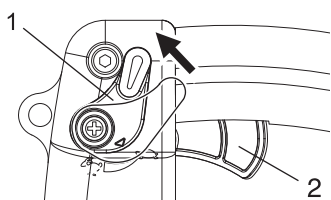

1. Leerlaufsteller

2. Gashebel

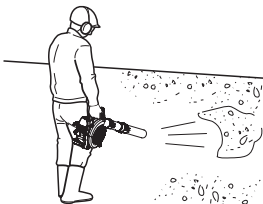

♦ Lesen Sie den Abschnitt „Sicherheit“ sorgfältig durch.

1. Arbeiten Sie stets zu angemessener Tageszeit.
2. Lassen Sie den Motor einige Minuten warmlaufen, indem Sie den Leerlaufsteller einige Minuten lang in die Mittelstellung drücken.
3. Regeln Sie die Motordrehzahl mithilfe des Gashebels oder stellen Sie die Motordrehzahl für Dauerbetrieb mithilfe des Leerlaufstellers ein. Bewegen Sie den Leerlaufsteller nach vorn, um die Drehzahl zu verringern, und nach hinten, um sie zu erhöhen.
4. Blasen Sie trockenes Gras und Laub auf Wegen, in Innenhöfen und Auffahrten mit niedriger Drehzahl zusammen.
5. Zum Entfernen von feuchtem Laub von Rasenflächen oder aus Blumenbeeten sind meist etwas höhere Drehzahlen erforderlich.
6. Bei Kies, Schmutz, Schnee, Flaschen oder Dosen auf Auffahrten, Straßen, Parkplätzen oder im Umfeld von Stadien müssen höhere Drehzahlen eingestellt werden.
7. Wenn Sie in der Nähe eines Gebäudes arbeiten, sollten Sie Arbeit vor geöffneten Fenstern vermeiden. Es besteht Gefahr, dass Blasgut in das Haus geblasen wird.
8. Wenn Sie das Rohr im langen Zustand benutzen, können Sie die Luft wirksam gegen den Boden blasen.
9. Wenn der zu beseitigende Abfall steif ist, muss er mit einer Harke o. dgl. aufgebrochen werden, damit er sich wegblasen lässt.
10. Wenn Staub mit der Blasluft entfernt werden soll und die Oberfläche des Bodens sowie der Abfall etwas feucht sind, kann es schwierig sein, den Staub wegzublasen.
11. Halten Sie das Gerät immer durch Anhalten des Motors an.

Betrieb

Gashebel

Mit der Funktion „Cruise“ kann der Bediener mit dem Leerlaufsteller eine konstante Drehzahl einstellen, ohne den Gashebel betätigen zu müssen. So lässt sich eine durch längeres Halten des Gashebels hervorgerufene Ermüdung begrenzen.

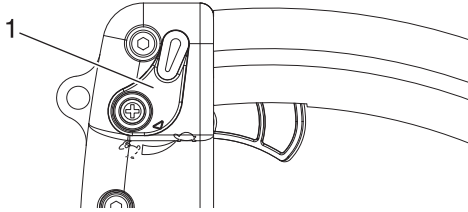

1. Leerlaufsteller

„Cruise“-Funktion

Drücken Sie mit dem rechten Daumen den Leerlaufsteller nach unten, bis die gewünschte Drehzahleinstellung erreicht ist. Um die Leerlaufdrehzahl zu erreichen, bringen Sie den Hebel wieder in die Ausgangsstellung.

Wartungsrichtlinien

Komponente	Wartung	Seite	Vor der Verwendung	Monatlich
Luftfilter	Überprüfen / reinigen / ersetzen	21	•	
Kraftstofffilter	Überprüfen / ersetzen	22	•	
Zündkerze	Überprüfen / reinigen / justieren / ersetzen	24		•
Vergaser	Überprüfen	22		•
Kühlsystem	Überprüfen / reinigen	23	•	
Abgasanlage	Überprüfen / festziehen / reinigen	23	•	
Anlasser	Überprüfen	-	•	
Kraftstoffsystem	Überprüfen	-	•	
Schrauben, Bolzen und Muttern	Überprüfen/festziehen/ersetzen	-	•	

WICHTIG

Angegeben sind die maximalen Zeitabstände. Die Häufigkeit der erforderlichen Wartungsarbeiten richtet sich nach der tatsächlichen Beanspruchung und Ihrer Erfahrung.

Wartung und Pflege

Wenden Sie sich bei Fragen oder Problemen an Ihren shindaiwa-Händler.

Reinigen des Luftfilters



Erford. Werkzeuge: 25-50 mm Reinigungsbürste
Erforderliche Teile: Luftfilter

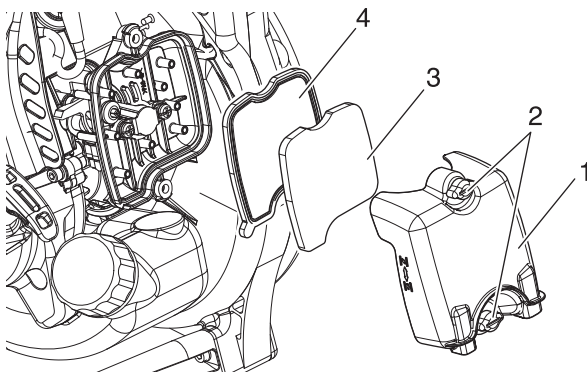

1. Luftfilterabdeckung 2. Rändelschraube
3. Vorfilter 4. Luftfilterelement

- Schließen Sie den Choke (☞). So kann bei ausgebautem Luftfilter kein Schmutz in den Vergaser dringen. Befreien Sie den Luftfilter mit der Bürste von Schmutzansammlungen.
- Entfernen Sie den Luftfilter, nachdem Sie die Rändelschraube gelöst haben.
- Entfernen und inspizieren Sie den Vorfilter. Wenn der Vorfilter verschlissen oder beschädigt ist, ersetzen Sie ihn durch einen neuen.
- Bürsten Sie den Schmutz im Inneren der Abdeckung ab.
- Reinigen Sie den Vorfilter mit Seife und Wasser. Lassen Sie den Filter vor dem Wiedereinbau trocknen.
- Überprüfen Sie das Luftfilterelement. Wenn das Element verschlissen oder verzogen ist, ersetzen Sie es durch ein neues.
- Klopfen Sie sanft auf eine harte Oberfläche des Filters, um Schmutz vom Element zu lösen, oder verwenden Sie Druckluft, um Schmutz von innen nach außen aus dem Luftfilterelement herauszublasen.

WICHTIG

Richten Sie den Luftstrahl nur auf die Innenseite des Filters.

- Bauen Sie das Luftfilterelement, den Vorfilter und die Abdeckung in umgekehrter Ausbaufolge wieder ein.

Wartung und Pflege

Auswechseln des Kraftstofffilters

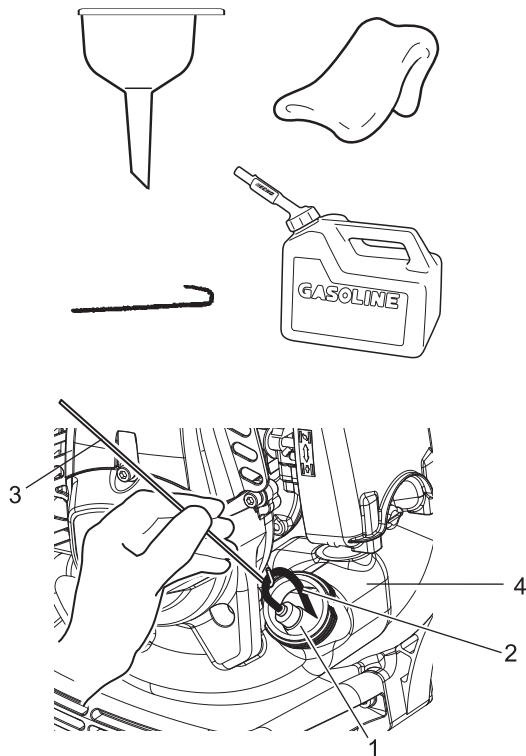

1. Kraftstofffilter
2. Kraftstoffleitung
3. Haken für die Kraftstoffleitung
4. Kraftstofftank

Erford. Werkzeuge: 200-250 mm langer Draht (ein Ende zu einem Haken gebogen), Reinigungslappen, Trichter, zulässiger Kraftstoffbehälter
Erforderliche Teile: Kraftstoffleitung und -filter

GEFAHR

Kraftstoff ist HOCH entzündlich! Gehen Sie auch beim Mischen und Lagern von Kraftstoff sehr sorgfältig vor.

HINWEIS

Ersetzen Sie den Filter, wenn er stark verschmutzt oder beschädigt ist.

1. Entfernen Sie mit einem Lappen oberflächlichen Schmutz im Bereich des Tankdeckels, und entleeren Sie den Tank.
2. Ziehen Sie Kraftstoffleitung und Filter mit dem Haken vom Tank.
3. Trennen Sie den Filter von der Leitung, und bauen Sie den neuen Filter ein.

Justieren des Vergasers

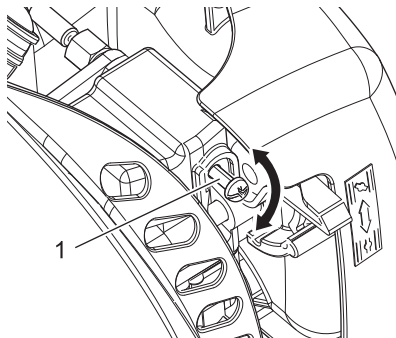
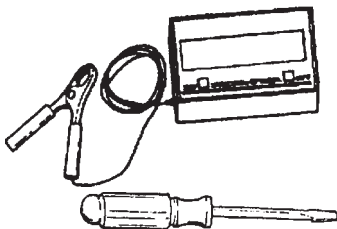

1. Leerlauf-Einstellschraube

Erford. Werkzeuge: Schraubendreher, Drehzahlmesser
Erforderliche Teile: Keine

HINWEIS

Jedes Gerät wird im Werk getestet, und der Vergaser wird nach den jeweiligen Vorschriften für den Schadstoffausstoß eingestellt. Dieser Vergaser hat keine Stellnadeln für Beschleunigung oder hohe Drehzahlen.

Vor dem Einstellen

Prüfen Sie:

- ob der Luftfilter sauber und richtig eingebaut ist.
- ob die Rohre angebaut sind.

1. Stellen Sie die Maschine auf den Boden, starten Sie den Motor, und lassen Sie ihn im Leerlauf 2 bis 3 Minuten warmlaufen.
2. Stellen Sie die Motorleerlaufdrehzahl endgültig auf 3000 U/min ein, wenn Ihnen ein Drehzahlmesser zur Verfügung steht, .

Wartung des Kühlsystems

WICHTIG

Um die richtige Motorbetriebstemperatur aufrechtzuerhalten, muss die Kühlluft ungehindert den Zylinderrippenbereich durchströmen können. Durch diesen Luftstrom wird die Verbrennungswärme vom Motor abgeführt. Unter folgenden Umständen kann es zu Überhitzung und Kolbenfressern im Motor kommen:

- ♦ Die Luftzufuhröffnungen sind verstopft. Dadurch gelangt keine Kühlluft zum Zylinder;

oder

- ♦ Staub und Gras haben sich außen am Zylinder angesammelt. Durch diese Ansammlung wird der Motor isoliert, und die Wärme kann nicht mehr abgegeben werden.

Das Beheben von Verstopfungen von Kühlluft-Durchgängen bzw. die Reinigung der Zylinderrippen gelten als normale Wartungsarbeiten. Störungen auf Grund mangelhafter Wartung und Pflege fallen nicht unter die Garantie.

Erford. Werkzeuge: Reinigungsbürste, Holz- oder Plastikspachtel

Erforderliche Teile: Keine

Reinigungsgitter

1. Säubern Sie das über dem Benzintank liegende Ansauggrillgehäuse von angesammeltem Schnittgut.

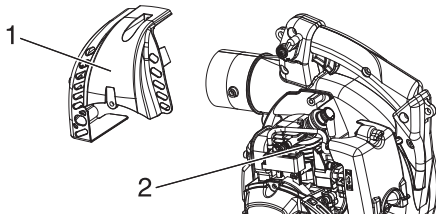
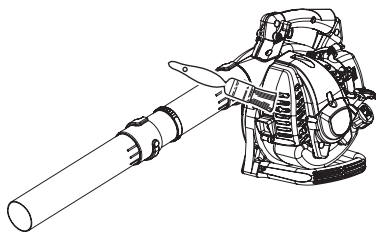

1. Motorabdeckung

2. Zylinderrippen

Reinigung der Zylinderrippen

1. Nehmen Sie die Motorabdeckung ab.
2. Entfernen Sie Schmutz und Rückstände von Zylinderrippen und Kurbelgehäuse.
3. Bauen Sie die Teile in umgekehrter Reihenfolge wieder ein.

Abgasanlage

Erford. Werkzeuge: Drahtbürste, Innensechskantschlüssel

Erforderliche Teile: Keine

- ♦ Ablagerungen und Schmutz vom Schalldämpfer entfernen.
- ♦ Die Schalldämpferschrauben fest anziehen.

WICHTIG

Kohlenstoffablagerungen im Schalldämpfer verringern die Motorleistung und führen zu Überhitzung.

Reinigen der Gehäuse-Abdeckung

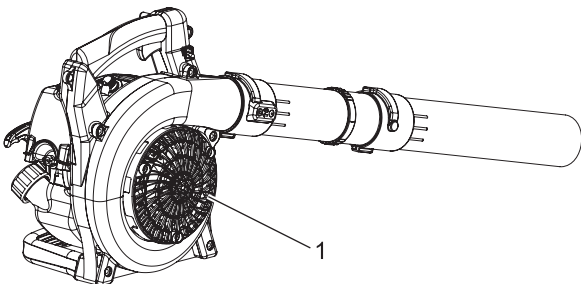

1. Gehäuse-Abdeckung

Entfernen Sie jegliche Verschmutzungen inklusive Laub, das die Gehäuse-Abdeckung verstopfen kann.

WICHTIG

Entfernen Sie nicht die Gehäuse-Abdeckung. Fragen Sie bei Bedarf bitte Ihren Händler um Rat.

Wartung und Pflege

Überprüfen der Zündkerze

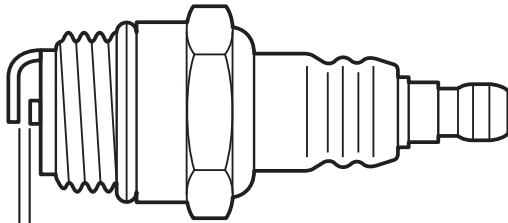
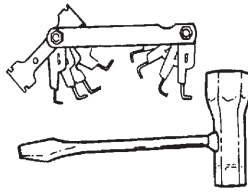

a: 0,6 - 0,7 mm

Erford. Werkzeuge: T-Schlüssel, Fühlerlehre
Erforderliche Teile: Zündkerze

WICHTIG

Verwenden Sie ausschließlich eine Zündkerze vom Typ NGK BPMR7A, ansonsten kann es zu schweren Motorschäden kommen.

1. Prüfen Sie den Elektrodenabstand. Der korrekte Abstand beträgt 0,6 bis 0,7 mm.
2. Prüfen Sie die Elektrode auf Verschleiß.
3. Prüfen Sie den Isolierkörper auf Öl- oder andere Ablagerungen.
4. Ersetzen Sie die Zündkerze ggf. durch eine neue, und ziehen Sie sie mit 15 Nm - 17 Nm (150 kgf·cm - 170 kgf·cm) fest.

Fehlerbehebung

Der Motor lässt sich nicht starten.

Diagnose	Ursache	Lösung
<p>Lässt sich der Motor starten?</p> <p>NEIN</p> <p>JA</p>	<ul style="list-style-type: none"> ♦ Defekter Reversierstarter ♦ Flüssigkeit im Kurbelgehäuse ♦ Interner Schaden 	<ul style="list-style-type: none"> ♦ Wenden Sie sich an Ihren shindaiwa-Händler.
<p>Gute Verdichtung?</p> <p>NEIN</p> <p>JA</p>	<ul style="list-style-type: none"> ♦ Lose Zündkerze. ♦ Übermäßiger Verschleiß an Zylinder, Kolben und Ringen. 	<ul style="list-style-type: none"> ♦ Zündkerze anziehen und erneut prüfen ♦ Wenden Sie sich an Ihren shindaiwa-Händler.
<p>Enthält der Tank frischen Kraftstoff angemessener Güte?</p> <p>NEIN</p> <p>JA</p>	<ul style="list-style-type: none"> ♦ Falscher, abgestandener oder verunreinigter Kraftstoff; falsche Mischung. 	<ul style="list-style-type: none"> ♦ Wiederbefüllung mit frischem, sauberem, bleifreiem Kraftstoff mit 89 oder mehr Oktan gemischt mit einem 2-Takt-Luftkühlungsmischöl, das nach ISO-L-EGD bzw. JASO FC, FD klassifizierten Ölen im Verhältnis von 50:1 Kraftstoff/Öl entspricht oder deren Anforderungen übersteigt.
<p>Ist Kraftstoff sichtbar und fließt er in der Rückleitung beim Vorfüllen?</p> <p>NEIN</p> <p>JA</p>	<ul style="list-style-type: none"> ♦ Prüfen Sie auf verstopften Kraftstofffilter bzw. verstopfte Entlüftung. ♦ Vorfüllen der Pumpe funktioniert nicht richtig. 	<ul style="list-style-type: none"> ♦ Kraftstofffilter oder Entlüftung nach Bedarf ersetzen. Motor neu starten. ♦ Wenden Sie sich an Ihren shindaiwa-Händler.
<p>Gibt es Funkenschlag am Zündkabelanschluss?</p> <p>NEIN</p> <p>JA</p>	<ul style="list-style-type: none"> ♦ Masseschluss an der Zündung ♦ Zündung defekt 	<ul style="list-style-type: none"> ♦ Wenden Sie sich an Ihren shindaiwa-Händler.
<p>Prüfen Sie die Zündkerze.</p>	<ul style="list-style-type: none"> ♦ Wenn die Zündkerze nass ist, kann sich zu viel Kraftstoff im Zylinder befinden. ♦ Die Zündkerze ist zugesetzt oder hat falschen Abstand. ♦ Zündkerze ist innen beschädigt oder hat falsche Größe. 	<ul style="list-style-type: none"> ♦ Drehen Sie den Motor mit ausgebauter Zündkerze durch. Bauen Sie die Zündkerze wieder ein, und starten Sie den Motor wieder. ♦ Zündkerze reinigen und Elektrodenabstand auf 0,6 - 0,7 mm einstellen. Motor neu starten. ♦ Durch eine NGK BPMR7A oder ähnliche Widerstandszündkerze für den richtigen Wärmebereich ersetzen. Elektrodenabstand auf 0,6 - 0,7 mm einstellen.

Wartung und Pflege

Niedrige Motorleistung

Diagnose	Ursache	Lösung
Überhitzt der Motor?	<ul style="list-style-type: none"> ♦ Bediener überbeansprucht das Gerät. ♦ Kraftstoffgemisch ist zu mager. ♦ Falsches Kraftstoffmischverhältnis ♦ Laub oder Ablagerungen auf der Gehäuseabdeckung. ♦ Gebläse, Gebläseabdeckung, Zylinderrippen schmutzig oder beschädigt. ♦ Kohleablagerungen am Kolben oder im Schalldämpfer. 	<ul style="list-style-type: none"> ♦ Niedrigere Drehzahl verwenden. ♦ Wenden Sie sich an Ihren shindaiwa-Händler. ♦ Wiederbefüllung mit frischem, sauberem, bleifreiem Kraftstoff mit 89 oder mehr Oktan gemischt mit einem 2-Takt-Luftkühlungsmischöl, das nach ISO-L-EGD bzw. JASO FC, FD klassifizierten Ölen im Verhältnis von 50:1 Kraftstoff/Öl entspricht oder deren Anforderungen übersteigt. ♦ Gehäuseabdeckung reinigen. ♦ Reinigen, reparieren oder ersetzen, falls erforderlich. ♦ Wenden Sie sich an Ihren shindaiwa-Händler.
Motor läuft rau bei allen Drehzahlen. Es kann auch schwarzer Rauch und/oder unverbrannter Kraftstoff am Auspuff austreten.	<ul style="list-style-type: none"> ♦ Verstopftes Luftfilterelement. ♦ Zündkerze lose oder beschädigt ♦ Luftleck in der Kraftstoffleitung oder Kraftstoffleitung verstopft. ♦ Wasser im Kraftstoff ♦ Kolbenfresser ♦ Defekter Vergaser und/oder defekte Membran. 	<ul style="list-style-type: none"> ♦ Warten Sie das Luftfilterelement. ♦ Anziehen oder ersetzen. ♦ Reparieren oder ersetzen Sie Kraftstofffilter bzw. Kraftstoffleitung. ♦ Kraftstoff ersetzen. ♦ Wenden Sie sich an Ihren shindaiwa-Händler.
Motor klopft.	<ul style="list-style-type: none"> ♦ Überhitzung ♦ Falscher Kraftstoff ♦ Kohleablagerungen in Brennkammer. 	<ul style="list-style-type: none"> ♦ Siehe oben. ♦ Prüfen Sie die Oktanzahl des Kraftstoffs; prüfen Sie den Kraftstoff auf Alkoholgehalt. Bei Bedarf neu tanken. ♦ Wenden Sie sich an Ihren shindaiwa-Händler.

Wartung und Pflege

Weitere Probleme

Diagnose	Ursache	Lösung
Schlechte Beschleunigung	<ul style="list-style-type: none"> ♦ Verstopfter Luftfilter. ♦ Verstopfter Kraftstofffilter ♦ Mageres Kraftstoff-Luft-Gemisch. ♦ Leerlaufdrehzahl zu niedrig eingestellt. 	<ul style="list-style-type: none"> ♦ Reinigen Sie den Luftfilter. ♦ Kraftstofffilter ersetzen. ♦ Wenden Sie sich an Ihren shindaiwa-Händler. ♦ Auf 3000 U/min einstellen.
Motor geht abrupt aus.	<ul style="list-style-type: none"> ♦ Kraftstofftank leer ♦ Verstopfter Kraftstofffilter ♦ Wasser im Kraftstoff ♦ Kurzgeschlossene Zündkerze oder loser Anschluss. ♦ Fehlzündung ♦ Kolbenfresser 	<ul style="list-style-type: none"> ♦ Tank füllen. ♦ Kraftstofffilter ersetzen. ♦ Kraftstoff ablassen; durch sauberen Kraftstoff ersetzen. ♦ Reinigen oder ersetzen Sie die Zündkerze. Ziehen Sie den Anschluss nach. ♦ Wenden Sie sich an Ihren shindaiwa-Händler. ♦ Wenden Sie sich an Ihren shindaiwa-Händler.
Motor lässt sich nur schwer abschalten.	<ul style="list-style-type: none"> ♦ Masseleiter (Stopp) ist nicht angeschlossen oder der Schalter ist defekt. ♦ Überhitzung aufgrund falscher Zündkerze. ♦ Überhitzter Motor 	<ul style="list-style-type: none"> ♦ Prüfen und nach Bedarf ersetzen. ♦ Betreiben Sie den Motor im Leerlauf, und lassen Sie ihn abkühlen. Zündkerze reinigen und Elektrodenabstand auf 0,6 - 0,7 mm einstellen. Richtige Zündkerze: NGK BPMR7A oder ähnliche Widerstandszündkerze für den richtigen Wärmebereich. ♦ Betreiben Sie den Motor im Leerlauf, und lassen Sie ihn abkühlen.
Starke Vibrationen	<ul style="list-style-type: none"> ♦ Ablagerungen im Gebläse. ♦ Gebläserad lose oder beschädigt. ♦ Motorhalterung lose oder beschädigt. 	<ul style="list-style-type: none"> ♦ Ablagerungen nach Bedarf aus dem Gebläse entfernen. ♦ Wenden Sie sich an Ihren shindaiwa-Händler. ♦ Motorhalterung je nach Bedarf befestigen oder ersetzen.
Zu hohe Motordrehzahl	<ul style="list-style-type: none"> ♦ Gebläseansaugöffnung oder -auslass bzw. Rohre oder Düse durch Fremdkörper verstopft. ♦ Gebläseradschaufeln fehlen oder beschädigt. 	<ul style="list-style-type: none"> ♦ Auf Fremdkörper überprüfen und Fremdkörper entfernen. ♦ Wenden Sie sich an Ihren shindaiwa-Händler.

- ♦ Für Überprüfung und Wartung sind entsprechende Fachkenntnisse erforderlich. Wenn Sie das Produkt nicht selbst überprüfen, warten oder instand setzen können, wenden Sie sich an Ihren shindaiwa-Händler. Versuchen Sie nicht, das Gerät zu zerlegen.
- ♦ Bei Problemen oder Störungen, die nicht in der obigen Tabelle genannt werden, wenden Sie sich an Ihren shindaiwa-Händler.
- ♦ Verwenden Sie nur Original-Ersatzteile und -Verbrauchsprodukte, die für das Gerät zugelassen sind. Die Verwendung von Teilen anderer Hersteller oder nicht zugelassener Produkte kann zu Fehlfunktionen führen.

HINWEIS

„**Soft-Startergriff**“ (siehe Seite 2)

Wenn sich der Startergriff nicht leicht betätigen lässt, weist dies auf ein Problem im Motor hin. Bitte wenden Sie sich an Ihren Händler. Bei unsachgemäßer Demontage drohen Verletzungen.

Langfristige Lagerung (30 Tage und länger)

WARNUNG

Beim Betrieb erwärmen sich Schalldämpfer/Katalysator und Abdeckung stark. Halten Sie den Auspuff bei Transport oder Lagerung stets frei von brennbarem Schmutz, um Personen- und Sachschaden zu vermeiden.



Lagern Sie das Gerät länger als 30 Tage, müssen Sie gewisse Vorkehrungen treffen. Gehen Sie wie folgt vor:

1. Lagern Sie das Gerät trocken, staubfrei und für Kinder unzugänglich.

WARNUNG

Lagern Sie es nicht dort, wo Kraftstoffdämpfe sich sammeln oder an offene Funken geraten können.

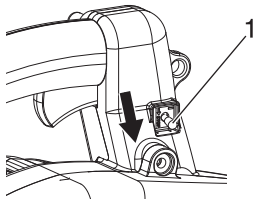

1. Zündschalter

2. Bringen Sie den Stoppschalter in die Stellung „STOP“.
3. Entfernen Sie Ansammlungen von Schmierfett, Öl, Schmutz und Fremdkörpern vom Gerät.
4. Schmieren Sie das Gerät regelmäßig nach dem Wartungsplan.
5. Ziehen Sie alle Schrauben und Muttern fest.
6. Leeren Sie den Kraftstofftank vollständig, und ziehen Sie mehrmals am Reversierstarter, um den Vergaser vom Kraftstoff zu befreien.
7. Bauen Sie die Zündkerze aus, und gießen Sie 10 mL frisches Zweitakt-Motoröl durch die Kerzenbohrung in den Zylinder.
 - A. Legen Sie ein sauberes Tuch über die Kerzenbohrung.
 - B. Ziehen Sie 2 bis 3 Mal am Griff des Reversierstarters, um das Motoröl im Zylinder zu verteilen
 - C. Beobachten Sie die Lage des Kolbens durch die Zündkerzenöffnung. Ziehen Sie am Griff des Reversierstarters, bis der Kolben den oberen Totpunkt erreicht, und lassen Sie ihn in dieser Stellung.
8. Bauen Sie die Zündkerze ein (schließen Sie den Zündkerzenstecker nicht an.)
9. Gebläserohr komplett vom Gerät abnehmen.

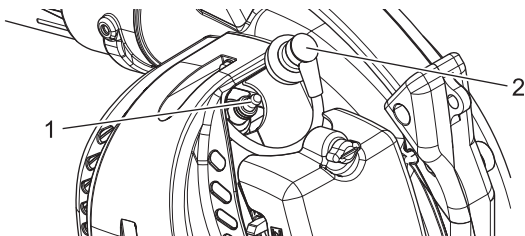

1. Zündkerze

2. Zündkerzenstecker

Informationen zur vorschriftsmäßigen Entsorgung des Produkts oder seiner Einzelteile erhalten Sie bei Ihrem shindaiwa-Händler.

Technische Daten

		EB221S	
Masse (trocken, mit Rohren):		kg	3,4
Außenmaße: (ohne Rohre):			
Länge	mm	325	
Breite	mm	230	
Höhe	mm	330	
Motor:			
Typ			Luftgekühlter Zweitakt-Einzylinderbenzinmotor
Hubraum	cm ³	21,1	
Maximalleistung	kW	0,6	
Motordrehzahl bei maximaler Motorleistung	U/min	8000	
Empfohlene Motordrehzahl bei Vollast	U/min	7500	
Empfohlene Motordrehzahl im Leerlauf	U/min	3000	
Vergaser			Membrantyp
Zündung			Schwungradmagnet - CDI-System
Zündkerze			NGK BPMR7A
Anlasser			Automatischer reversierstarter
Durchschnittliche Luftmenge		m ³ /min	10,0
Maximale Luftgeschwindigkeit		m/s	64
Kraftstoff:			
Öl			Bleifreies Normalbenzin. Verwenden Sie bleifreies Benzin mit mindestens 89 Oktan. Verwenden Sie keinen Kraftstoff mit Methylalkohol oder mehr als 10 % Ethylalkohol.
Verhältnis			Motoröl für luftgekühlte Zweitaktmotoren. Öl nach ISO-L-EGD-Norm (ISO/CD 13738), JASO FC, FD und Shindaiwa One-Öl: 50 : 1 (2%)
Tankinhalt:		ml	600
Schalldruckpegel: (EN15503) (Die Summe der gemessenen Werte und die damit zusammenhängende Ungewissheit.)		L _{pAld} L _{pARa} Ungewissheit	dB(A) dB(A) 2,5
Schalleistungspegel: (EN15503) (Die Summe der gemessenen Werte und die damit zusammenhängende Ungewissheit.)		L _{wAld} L _{wARa} Ungewissheit	dB(A) dB(A) 2,5
Vibration: (EN15503)		A _{hv,eq} Ungewissheit	m/s ² 6,9 5,0

Änderungen der technischen Daten vorbehalten.

Konformitätserklärung

Der unterzeichnete Hersteller:

YAMABIKO CORPORATION
7-2 SUEHIROCHO 1-CHOME
OHME, TOKIO 198-8760
JAPAN

erklärt, dass das nachstehend spezifizierte neue Gerät:

BLÄSER

Marke: Shindaiwa
Typ: EB221S

Folgendem entspricht:

- * Anforderungen der Richtlinie **2006/42/EG**
(Verwendung der harmonisierten Norm **EN 15503**)
- * Anforderungen der Richtlinie **2004/108/EG**
(Verwendung der harmonisierten Norm **EN ISO 14982**)
- * Anforderungen der Richtlinie **2010/26/EU**
- * Anforderungen der Richtlinie **2000/14/EG**
Konformitätsermittlung nach **ANHANG V**
Gemessener Schalleistungspegel: **102 dB(A)**
Garantierter Schalleistungspegel: **105 dB(A)**

EB221S Seriennummer 36001001 und höher

Tokio,
1. Februar 2014

YAMABIKO CORPORATION



Yasuo Katsumata
Hauptabteilungsleiter

Der Dokumentenbevollmächtigte in Europa, welcher autorisiert ist, die technischen Daten zusammenzustellen.

Unternehmen: Atlantic Bridge Limited
Adresse: Atlantic House, PO Box 4800,
Earley, Reading RG5 4GB, Vereinigtes Königreich

Herr Philip Wicks

Gewährleistungs- und Garantiebestimmungen für ECHO- Motorgeräte

Verehrter Kunde!

Sie haben sich zum Kauf eines **shindaiwa**-Motorgerätes entschieden und damit einen qualitativ hochwertigen und zuverlässigen Helfer für ihre Arbeiten erworben. Damit sie lange Freude an dem Gerät haben, ist es zwingend notwendig die Maschine nur nach dem bestimmungsgemäßen Verwendungszweck einzusetzen und regelmäßige Wartungs- und Inspektionsarbeiten vorzunehmen. Mindestens 1 x jährlich muss das Gerät von einer autorisierten ECHO-Werkstatt gewartet werden. Wir weisen ausdrücklich darauf hin, dass trotzdem noch manche Teile dieses Gerätes einem normalen Verschleiß unterliegen und deshalb ausgetauscht werden müssen.

Bestimmungsgemäße Verwendung:

Dieser Laubbläser darf ausschließlich zum Blasen von Laub, Gras, Sägespänen u. Papier, also Materialien mit geringer Dichte und weicher Struktur verwendet werden. Für den Betrieb ist die Montage des Blasrohr zwingend vorgeschrieben. Das Blasen von heißen oder brennenden Materialien ist ebenso strengstens untersagt, wie das Blasen von entzündlichen Flüssigkeiten, da dies zu schweren Verletzungen führen kann. Moderne, ergonomisch geformte Griffe und Tragegurte sorgen dafür, dass das Gerät gut und sicher gehandhabt werden kann. Wer das erste Mal mit einem Laubbläser arbeitet, muss sich vom Verkäufer genau einweisen lassen, bzw. an einem Fachlehrgang teilnehmen. Blasrohr niemals auf Menschen oder Tiere richten. Es ist gefährlich und deshalb strikt untersagt den Laubbläser für andere Zwecke zu benutzen.

Garantiebedingungen der Fa. ECHO Motorgeräte

Die folgenden Garantiebedingungen sind eine freiwillige zusätzliche Leistung der Fa. ECHO Motorgeräte, die der Kunde den Ausführungen entsprechend in Anspruch nehmen kann. Die Gewährleistungsansprüche des Kunden gegenüber seinem Vertragspartner, dem autorisierten **shindaiwa**-Fachhändler, bleiben durch die genannten Garantieleistungen unberührt. Er kann diese Gewährleistungsansprüche geltend machen, ohne die Garantiebedingungen zu beachten.

1. Die Fa. ECHO Motorgeräte behält sich immer das Recht vor zur Abwicklung des Garantieanspruchs Dritte, insbesondere autorisierte **shindaiwa**-Vertragswerkstätten einzuschalten. Entscheidungsbefugt über einen Garantieanspruch bleibt aber die Fa. ECHO-Motorgeräte.
2. Bei ausschließlich privater Nutzung des **shindaiwa** Produktes beträgt die Garantiezeit 24 Monate. Bei auch gewerblicher oder beruflicher Nutzung 12 Monate.
3. Die Garantiefrist beginnt mit dem erstmaligen Kauf, nachgewiesen mit einem maschinell gedruckten Beleg, der in der Buchhaltung des Händlers registriert wurde. Bei einem Weiterverkauf durch den Kunden beginnt die Garantiefrist nicht von neuem. Werden Arbeiten im Rahmen der Garantie durchgeführt, insbesondere der Austausch von Teilen, so hat dies keinen neuen Beginn der Garantiefrist zur Folge.
4. Die Garantieleistung erstreckt sich nur auf Mängel, die auf Material- oder Herstellungsfehler, sowie auf die Nichterfüllung zugesicherter Eigenschaften zurückzuführen sind. Der Anspruch ist beim autorisierten **shindaiwa**-Fachhändler geltend zu machen. Die in der Gebrauchsanleitung aufgeführten Wartungs- und Pflegearbeiten gehen zu Lasten des Eigentümers.
5. Garantieansprüche sind zunächst auf Nacherfüllung d.h. Nachbesserung bzw. Ersatzteillieferungen beschränkt.
6. Wird die Fa. ECHO Motorgeräte aufgrund der Garantie in Anspruch genommen, dann ist die Fa. ECHO-Motorgeräte bemüht den autorisierten Fachhändler mit den notwendigen Ersatzteilen schnellstmöglich zu beliefern. Ein Anspruch des Kunden auf sofortige Lieferung ist ausgeschlossen. Ausdrücklich betonen wir, dass eine verzögerte Lieferung keinen Anspruch auf Schadenersatzforderung gegen die Fa. ECHO-Motorgeräte begründet. Außerdem führt diese auch nicht zur Verlängerung der Garantiezeit. Im übrigen weisen wir ausdrücklich darauf hin, dass gesetzliche Schadenersatzansprüche des Kunden gegen den Verkäufer wegen zu später Ausführung von Gewährleistungsansprüchen davon unberührt bleiben.

7. Ausschluss von der Gewährleistung

- 7a. Von der Garantieleistung ausgenommen sind Schäden die infolge unsachgemäßer Bedienung und unsachgemäßer Reparatur durch Dritte, wegen mangelhafter Pflege und Wartung oder wegen falschem Gebrauch entstanden sind. Des weiteren sind Beschädigungen durch Fremdeinwirkungen und / oder Fremdkörper sowie Versand- und Transportkosten von der Garantie ausgeschlossen. Voraussetzung für einen Garantieanspruch ist der Nachweis einer jährlichen sachgerechten Inspektion bei einer autorisierten **shindaiwa**-Werkstatt.
- 7b. Auch bei bestimmungsgemäßem Gebrauch des **shindaiwa**-Motorgerätes unterliegen wesentliche Teile einem normalen Verschleiß und der natürlichen Alterung. Diese Teile müssen je nach Art und Dauer der Nutzung rechtzeitig ersetzt werden. Darunter fallen alle Teile die sich drehen / antreiben bzw. Arbeitswerkzeuge. Dazu gehören unter anderem: Luftfilter, Kraftstofffilter, Zündkerze, Reversierstarter, Blasdüse.
8. Die Bedienungs- und Gebrauchsanleitung des Gerätes ist Bestandteil der Gewährleistungs- und Garantiebestimmungen. Darin sind Hinweise zur sachgerechten Pflege, Wartung und Bedienung enthalten. Diese Hinweise sind vom Benutzer genauestens zu beachten. Die Bedienungs- u. Gebrauchsanleitung liegt jedem Gerät bei. Ergänzend zur Gebrauchsanleitung finden Sie hier nachstehend Hinweise und Ratschläge, die Sie zum Erhalt der Garantieansprüche zwingend befolgen sollten.

Verschleiß minimieren, Schäden vermeiden

Das Einhalten der Vorgaben in dieser Gebrauchsanleitung vermeidet übermäßigen Verschleiß und Schäden an diesen **shindaiwa**-Motorgeräten. Die Benutzung, Wartung und Lagerung dieses **shindaiwa**-Motorgerätes müssen so sorgfältig wie in der Gebrauchsanleitung beschrieben erfolgen. Vom Benutzer selbst zu verantworten sind alle Schäden, die durch Nichtbeachtung der Sicherheits-, Bedienungs- und Wartungshinweise verursacht wurden.

Dies gilt insbesondere in folgenden Fällen:

- a) nicht von der Fa. ECHO Motorgeräte freigegebene Veränderungen am Produkt
- b) nicht bestimmungsgemäße Verwendung des **shindaiwa**-Motorgerätes
- c) Einsatz des **shindaiwa**-Motorgerätes bei Wettbewerbs- und Sportveranstaltungen
- d) Folgeschäden auf Grund von Weiterbenutzung des **shindaiwa**-Motorgerätes trotz defekter Bauteile
- e) Verwendung nicht von ECHO-Motorgeräte freigegebener Werkzeuge, Anbauteile u. Anbaugeräte.

Wartungsarbeiten

Die in der Gebrauchsanleitung im Kapitel Wartungsarbeiten und Pflegehinweise aufgeführten Arbeiten müssen regelmäßig durchgeführt werden. Voraussetzung für einen Garantieanspruch ist der Nachweis einer jährlichen sachgerechten Inspektion bei einer autorisierten **shindaiwa**-Werkstatt. Bei Versäumnis dieser Arbeiten können Schäden auftreten, die dann der Benutzer selbst zu verantworten hat. Dazu zählen unter anderem:

- a) Motorschäden infolge nicht rechtzeitig oder unzureichend durchgeführter Wartung (falsche Vergaser-Einstellung, unzureichende Reinigung von Luft- und Kraftstofffiltern sowie der Kühlluftführung.)
- b) Korrosions- und andere Folgeschäden in Folge unsachgemäßer Lagerung
- c) Schäden und deren Folgeschäden durch Verwendung von anderen als **shindaiwa**-Originalersatzteilen.
- d) Schäden durch Wartungs- oder Reparaturarbeiten in nicht von ECHO autorisierten Fachwerkstätten.

Technische Weiterentwicklung

Wir von ECHO-Motorgeräte arbeiten ständig an der Weiterentwicklung sämtlicher Maschinen und Geräte. Änderungen des Lieferumfanges in Form Technik und Ausstattung müssen wir uns grundsätzlich vorbehalten. Aus Angaben und Abbildungen dieser Gebrauchsanleitung können deshalb keine Ansprüche abgeleitet werden.

NOTIZEN

YAMABIKO CORPORATION

7-2 SUEHIROCHO 1-CHOME, OHME, TOKIO 198-8760, JAPAN

TELEFON: 81-428-32-6118. FAX: 81-428-32-6145.

shindaiwa®



X750-024 05 0

X750 190-030 0

shindaiwa®

IT ITALIANO
(Istruzioni originali)

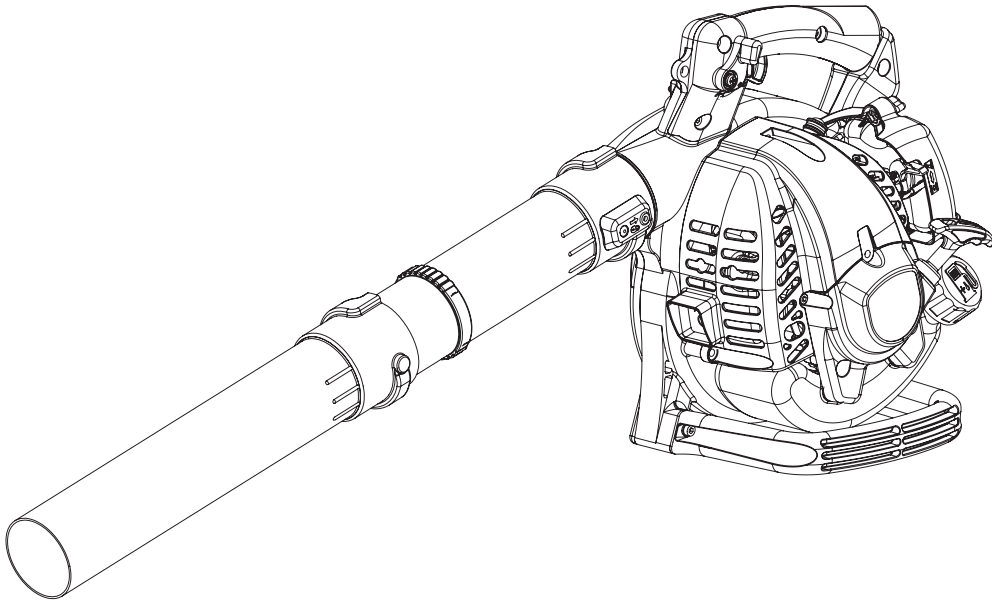

MANUALE PER L'OPERATORE

EB221S

AVVERTENZA

LEGGERE E SEGUIRE ATTENTAMENTE LE ISTRUZIONI PER LAVORARE IN CONDIZIONI DI MASSIMA SICUREZZA. LA MANCATA OSSERVANZA DELLE ISTRUZIONI POTREBBE PROVOCARE LESIONI GRAVI.



Informazioni importanti

Si raccomanda di leggere il manuale per l'operatore prima di utilizzare questo prodotto.

○ Funzione di questo prodotto

- ♦ Il soffiatore Shindaiwa è stato progettato per allontanare polvere e materiali di vario tipo, incluse le foglie cadute dagli alberi.
- ♦ Non usare questa macchina per fini diversi da quelli sopra menzionati.

○ Utenti del prodotto

- ♦ Prima di utilizzare questo prodotto leggere attentamente e assimilare il contenuto del manuale per l'operatore.
- ♦ Non utilizzare questo prodotto senza aver prima letto attentamente il manuale per l'operatore, non utilizzare il prodotto in condizioni debilitate a causa di raffreddore o stanchezza o in condizioni fisiche e psicologiche non ottimali; inoltre vietare l'uso ai bambini.
- ♦ Tenere presente che l'operatore o l'utente è responsabile di eventuali rischi o incidenti provocati ad altre persone o alle proprietà altrui.

○ Informazioni sul manuale per l'operatore

- ♦ Questo manuale contiene informazioni necessarie per l'assemblaggio, il funzionamento e la manutenzione del prodotto. Si raccomanda di leggerlo attentamente e di assimilarne il contenuto.
- ♦ Tenere sempre il manuale in un posto facilmente accessibile.
- ♦ Se il manuale viene smarrito o danneggiato e non può essere consultato, acquistarne uno nuovo presso il rivenditore Shindaiwa.
- ♦ Le unità di misura utilizzate in questo manuale sono espresse in conformità al sistema internazionale. Le cifre riportate tra parentesi sono valori di riferimento e in alcuni casi ci potrebbero essere lievi errori di conversione.

○ Prestito o cessione del prodotto

- ♦ In caso di prestito o cessione del prodotto descritto in questo manuale, consegnare alla persona che lo riceve in prestito e che dovrà utilizzarlo anche il manuale per l'operatore. Anche in caso di cessione, consegnare il prodotto insieme al manuale per l'operatore.

○ Richieste

- ♦ Per ricevere ulteriori informazioni sul prodotto, per l'acquisto di articoli di consumo, per riparazioni e altre eventuali richieste, contattare il proprio rivenditore Shindaiwa.

○ Avvisi

- ♦ Il contenuto di questo manuale può essere modificato senza preavviso per renderlo conforme a eventuali aggiornamenti del prodotto. Alcune illustrazioni potrebbero essere diverse dal prodotto per rendere le spiegazioni più chiare.
- ♦ Questo prodotto richiede l'assemblaggio di alcune parti.
- ♦ Consultare il proprio rivenditore Shindaiwa per ulteriori chiarimenti.

○ Funzioni di questo modello: **Sure Start**

Sure Start genera una potenza sufficiente a ruotare l'albero motore alla velocità necessaria per accendere il motore, quasi senza contraccolpi.

Sure Start rende l'accensione del motore eccezionalmente facile.

Produttore

YAMABIKO CORPORATION

7-2 SUEHIROCHO 1-CHOME, OHME, TOKYO 198-8760, GIAPPONE

Rappresentante autorizzato in Europa

Atlantic Bridge Limited

Atlantic House, PO Box 4800, Earley, Reading RG5 4GB, Regno Unito

Per un uso sicuro del prodotto	4
Messaggi di avviso	4
Altri indicatori	4
Simboli	4
Posizione in cui è applicata la decalcomania	6
Gestione del carburante	7
Gestione del motore	8
Gestione del prodotto	9
Contenuto della confezione	12
Descrizione	13
Prima di iniziare	14
Montaggio	14
Preparazione del carburante	15
Funzionamento del motore	16
Avviamento del motore	16
Arresto del motore	17
Funzionamento	18
Funzionamento del soffiatore	18
Manutenzione e cura	20
Guida alla manutenzione	20
Manutenzione e cura	20
Problemi tecnici	24
Rimessaggio per un lungo periodo (oltre 30 giorni).....	28
Caratteristiche tecniche	29
Dichiarazione di conformità	30

Per un uso sicuro del prodotto

Leggere questa sezione prima di utilizzare il prodotto.

○ Le precauzioni descritte in questa sezione contengono importanti informazioni per la sicurezza. Si raccomanda di seguirle scrupolosamente.

○ Leggere anche le precauzioni presenti all'interno del manuale.

Il testo seguito da un contrassegno [a forma di rombo] descrive le potenziali conseguenze che si potrebbero verificare in caso di mancata osservanza delle precauzioni.

Messaggi di avviso

Situazioni in cui c'è il rischio di causare lesioni fisiche all'utente e ad altre persone sono indicate in questo manuale e sul prodotto, con le seguenti avvertenze. Leggerle e osservarle sempre per lavorare in condizioni di massima sicurezza.

<p>⚠ PERICOLO</p> <p>Questo simbolo accompagnato dalla parola "PERICOLO" richiama l'attenzione su un'azione o una condizione che potrebbe causare infortuni gravi o la morte di utenti o di persone presenti.</p>	<p>⚠ AVVERTENZA</p> <p>Questo simbolo accompagnato dalla parola "AVVERTENZA" richiama l'attenzione su un'azione o una condizione che potrebbe causare lesioni gravi o la morte di utenti o di persone presenti.</p>	<p>⚠ ATTENZIONE</p> <p>"ATTENZIONE" indica una situazione potenzialmente pericolosa che, se non evitata, potrebbe causare lesioni minori o moderate.</p>
---	---	--

Altri indicatori

Oltre alle avvertenze, questo manuale utilizza i seguenti simboli esplicativi:













	<p>Il cerchietto barrato sta ad indicare che quanto è illustrato è proibito.</p>	<p>NOTA</p> <p>Il messaggio qui riportato fornisce consigli per l'uso, la cura e la manutenzione del prodotto.</p>	<p>IMPORTANTE</p> <p>Il testo incorniciato, caratterizzato dalla parola "IMPORTANTE", contiene informazioni importanti riguardo l'uso, il controllo, la manutenzione e il rimessaggio del prodotto descritto in questo manuale.</p>
--	--	---	---

Simboli

In questo manuale e sul prodotto sono riportati alcuni simboli esplicativi. Accertarsi di aver ben compreso il significato di tutti i simboli.

Forma del simbolo	Descrizione / applicazione del simbolo	Forma del simbolo	Descrizione / applicazione del simbolo
	<p>Leggere attentamente il manuale per l'operatore</p>		<p>Miscela di benzina e olio</p>
	<p>Indossare protezioni per occhi, orecchie e testa</p>		<p>Bulbo di spurgo (adescamento)</p>
	<p>Protezione/allarme</p>	<p>L</p>	<p>Regolazione del carburatore - Miscela per regimi bassi</p>
	<p>Arresto di emergenza</p>	<p>H</p>	<p>Regolazione del carburatore - Miscela per regimi elevati</p>

Per un uso sicuro del prodotto

Forma del simbolo	Descrizione / applicazione del simbolo	Forma del simbolo	Descrizione / applicazione del simbolo
	Taglio delle dita	T	Regolazione del carburatore - In folle
	Non utilizzare il prodotto in luoghi dove c'è scarsa ventilazione		Controllo valvola dell'aria Posizione "Avviamento a freddo" (Valvola dell'aria chiusa)
	Attenzione al fuoco		Controllo valvola dell'aria Posizione "In funzione" (Valvola dell'aria aperta)
	Attenzione alle scosse elettriche		In folle
	Livello di potenza acustica garantito		Massima velocità
	Accensione ON/OFF		Prestare attenzione nelle aree ad alta temperatura
	Avvio del motore		Tenere gli astanti a una distanza di 15 m

Per un uso sicuro del prodotto

Posizione in cui è applicata la decalcomania

- ♦ La decalcomania riportata sotto è stata applicata al prodotto descritto in questo manuale. Prima di utilizzare il prodotto accertarsi di aver compreso quanto riportato sulla decalcomania.
- ♦ Se la decalcomania diventa illeggibile a causa dell'usura, si strappa, si danneggia o si stacca e si perde, acquistarne una di ricambio presso il rivenditore Shindaiwa e fissarla nel punto illustrato nella figura in basso. Accertarsi che la decalcomania sia sempre leggibile.

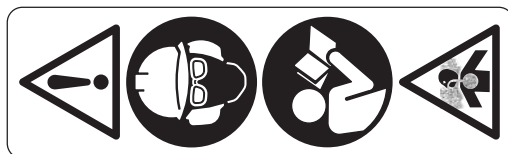

1. Decalcomania (Codice ricambio X505002730)

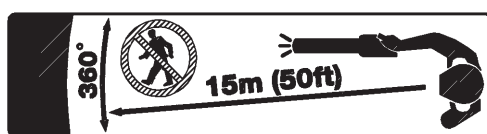

2. Decalcomania (Codice ricambio X505007910)

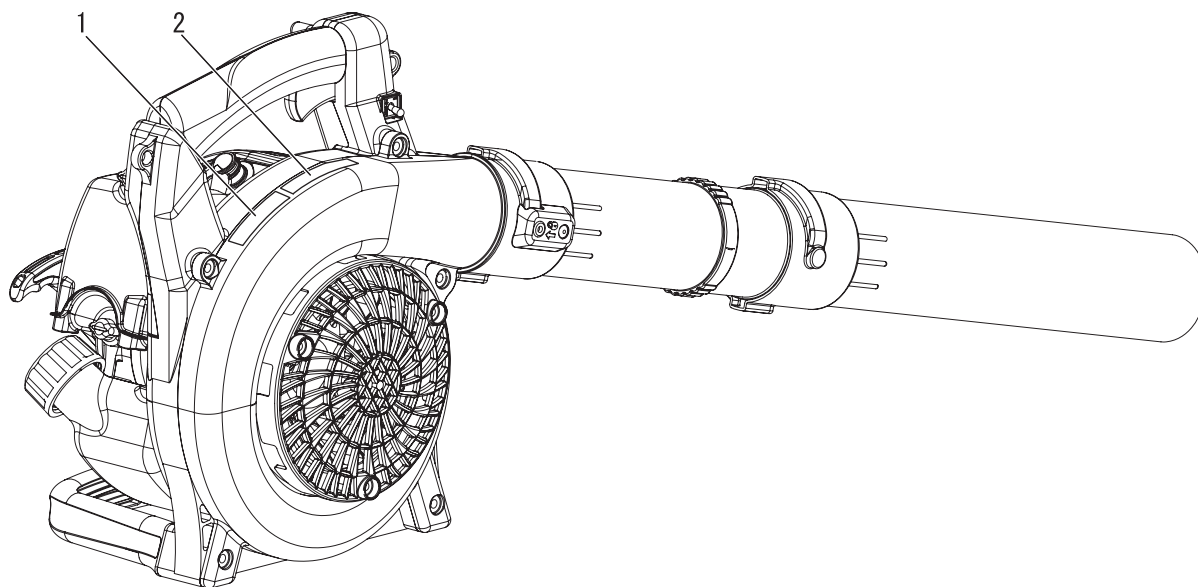

Per un uso sicuro del prodotto

Gestione del carburante

PERICOLO

Rifornire il prodotto di carburante sempre in un'area lontana dal fuoco

Il carburante è altamente infiammabile e può causare incendi se usato senza le dovute precauzioni. Prestare estrema attenzione durante la preparazione della miscela, il rimessaggio o il rifornimento per evitare lesioni gravi. Osservare le seguenti istruzioni.

- Non fumare o accendere fiamme durante il rifornimento.
- Non effettuare il rifornimento quando il motore è caldo o acceso.
- ◆ In questi casi il carburante potrebbe incendiarsi e causare ustioni.



Contenitore e luogo per il rifornimento

- Utilizzare un contenitore di carburante approvato.
- I serbatoi/contenitori di carburante possono essere sottopressione. Allentare sempre il tappo del carburante lentamente per compensare la pressione.
- **NON** riempire mai il serbatoio del carburante in ambienti chiusi. Riempire **SEMPRE** i serbatoi del carburante all'aperto e su terreno sgombro.

Perdite di carburante possono causare incendi

Osservare le seguenti precauzioni durante il rifornimento:

- Non riempire mai il serbatoio del carburante fino all'imboccatura. Mantenere il carburante entro il livello prescritto (fino al livello del serbatoio).
- Pulire il carburante traboccato o versato.
- Serrare bene il tappo del serbatoio del carburante dopo il rifornimento.
- ◆ Il carburante versato può causare incendi o scottature se infiammato.

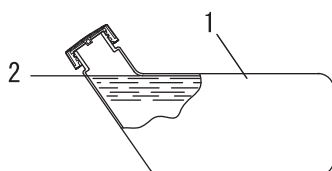

- 1. Serbatoio del carburante
- 2. Livello

Non avviare il motore nell'area nella quale è stato rifornito il serbatoio carburante

- Non avviare il motore nell'area in cui è stato rifornito il serbatoio. Prima di avviare il motore, spostarsi almeno a 3 m dall'area in cui è stato rifornito il serbatoio.

- ◆ Durante il rifornimento potrebbero verificarsi perdite di carburante che potrebbero provocare incendi.

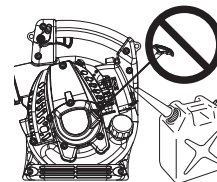

Le perdite di carburante causano incendi

- Dopo il rifornimento, controllare sempre che non ci siano perdite o fuoriuscite dal condotto del carburante, dal gommino dell'impianto di alimentazione o intorno al tappo del serbatoio.
- In caso di perdite o fuoriuscite di carburante, smettere immediatamente di usare il prodotto e contattare il rivenditore Shindaiwa per la riparazione.
- ◆ Qualsiasi perdita di carburante può causare incendi.

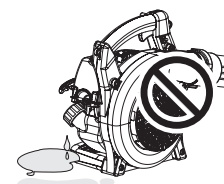

Per un uso sicuro del prodotto

Gestione del motore

AVVERTENZA

Avviamento del motore

Prestare particolare attenzione alle seguenti precauzioni quando si avvia il motore:

- Controllare che non ci siano dadi o bulloni allentati
- Controllare che non vi siano perdite di carburante
- Collocare il prodotto su una superficie piana e ben ventilata
- Lasciare sufficiente spazio intorno al prodotto e non permettere a persone o animali di avvicinarsi
- Rimuovere eventuali ostruzioni, se presenti
- Avviare il motore con la leva del gas in posizione di avvio o di funzionamento
- Mantenere il prodotto fermo a terra durante l'avvio del motore

◆ La mancata osservanza di queste precauzioni può provocare incidenti, lesioni o perfino la morte.

Una volta avviato il motore, verificare che non ci siano vibrazioni e rumori anomali

- Una volta avviato il motore, verificare che non ci siano vibrazioni o rumori anomali. Non utilizzare il prodotto se ci sono vibrazioni o rumori anomali. Contattare il rivenditore Shindaiwa per la riparazione.

◆ Incidenti che provocano la caduta o la rottura di parti possono causare ferite o lesioni gravi.

Non toccare i componenti ad alta temperatura o ad alta tensione mentre il prodotto è in moto

Non toccare i seguenti componenti ad alta temperatura o ad alta tensione mentre il prodotto è in moto o è stato appena spento.

- Marmitta, cilindro e altri componenti ad alta temperatura

◆ Il contatto con componenti ad alta temperatura potrebbe causare ustioni.

- Candela, cavo candela e altri componenti ad alta tensione

◆ Il contatto con componenti ad alta tensione mentre il prodotto è in moto potrebbe causare scosse elettriche.



Dare assoluta priorità alla sicurezza in caso di incendio o fumo

- In caso di fuoriuscita di fiamme dal motore o di fumo da qualsiasi area diversa dallo sfiato della marmitta, allontanarsi dal prodotto per evitare lesioni gravi.

- Utilizzare una pala per lanciare sabbia o altro materiale simile sul fuoco per evitarne l'espansione o spegnerlo con un estintore.

◆ Evitare di farsi prendere dal panico per non allargare l'incendio o aumentare i danni.



I gas di scarico sono tossici

- I gas di scarico provenienti dal motore contengono gas tossici. Non utilizzare il prodotto in ambienti chiusi, all'interno di una serra ricoperta di plastica o in ambienti scarsamente ventilati.

- Qualora il soffiatore debba essere utilizzato in prossimità di abitazioni, evitare l'uso nelle vicinanze di finestre aperte. L'uso in prossimità di finestre aperte può causare l'ingresso di fumi di scarico all'interno delle abitazioni.

◆ I gas di scarico possono provocare avvelenamento.

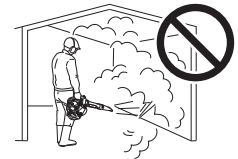

Durante l'esecuzione di ispezioni o manutenzioni del prodotto, spegnere il motore

Osservare le seguenti precauzioni durante il controllo e la manutenzione del prodotto dopo l'uso:

- Spegnerne il motore ed eseguire il controllo o la manutenzione del prodotto solo dopo che il motore si è raffreddato.

◆ L'esecuzione di interventi a motore caldo può causare ustioni.

- Prima di eseguire ispezioni e manutenzioni rimuovere il cappuccio della candela.

◆ Un avvio imprevisto del prodotto potrebbe causare un incidente.

Controllo della candela

Durante il controllo della candela, osservare le seguenti precauzioni.

- Se i terminali degli elettrodi sono usurati o se le parti in ceramica presentano spaccature, sostituirli con componenti nuovi.

- Il test di scintillamento (per verificare se la candela genera scintille) deve essere eseguito da un professionista. Rivolgersi al rivenditore Shindaiwa.

- Il test di scintillamento non deve essere eseguito in prossimità del foro della candela.

- I test di scintillamento non deve essere eseguito vicino a perdite di carburante o gas infiammabili.

- Non toccare le parti metalliche della candela.

◆ La candela può generare fiamme o scosse elettriche.



Per un uso sicuro del prodotto

Gestione del prodotto Precauzioni generali

AVVERTENZA

Manuale per l'operatore

- Per un corretto funzionamento del prodotto, prima di utilizzarlo leggere attentamente il manuale per l'operatore.
- ◆ La mancata osservanza di queste precauzioni potrebbe causare un incidente o lesioni gravi.



Non utilizzare il prodotto per eseguire lavori diversi da quelli per cui è stato progettato

- Non utilizzare il prodotto per eseguire lavori diversi da quelli descritti nel manuale dell'operatore.
- ◆ La mancata osservanza di queste precauzioni potrebbe causare un incidente o lesioni gravi.

Non modificare il prodotto

- Non modificare il prodotto.
- ◆ La mancata osservanza di queste precauzioni potrebbe causare un incidente o lesioni gravi. Qualsiasi guasto causato da modifiche apportate al prodotto non sarà coperta dalla garanzia del produttore.

Non utilizzare il prodotto senza aver effettuato prima il controllo e la manutenzione

- Non utilizzare il prodotto senza aver effettuato prima il controllo e la manutenzione. Accertarsi sempre che il controllo e la manutenzione vengano eseguiti a scadenze regolari.
- ◆ La mancata osservanza di queste precauzioni potrebbe causare un incidente o lesioni gravi.

Prestito o cessione del prodotto

- In caso di prestito del prodotto, consegnare alla persona che lo riceve anche il manuale dell'operatore.
- Anche in caso di cessione, consegnare il prodotto insieme al manuale per l'operatore.
- ◆ La mancata osservanza di queste precauzioni potrebbe causare un incidente o lesioni gravi.

Essere pronti in caso di lesioni

Nell'improbabile evento di incidente o lesioni è consigliabile essere preparati.

- Cassetta di pronto soccorso
- Asciugamani e fazzoletti (per fermare eventuali emorragie)
- Fischietto o telefono cellulare (per chiedere aiuto)
- ◆ Se non si è in grado di effettuare un primo soccorso o chiedere aiuto, le lesioni potrebbero peggiorare.

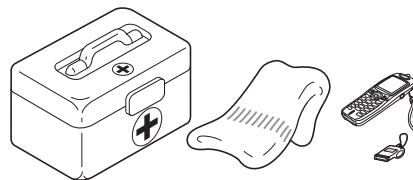

Per un uso sicuro del prodotto

Precauzioni per l'uso

AVVERTENZA

Utenti del prodotto

Il prodotto non deve essere utilizzato da:

- persone stanche
- persone che hanno assunto bevande alcoliche
- persone sotto trattamento farmacologico
- persone in stato di gravidanza
- persone in condizioni fisiche precarie
- persone che non hanno letto il manuale dell'utente
- bambini

◆ La mancata osservanza di queste istruzioni potrebbe provocare incidenti.

- Il sistema di accensione di questo prodotto genera campi elettromagnetici durante il funzionamento. I campi magnetici possono causare interferenze con pacemaker o il malfunzionamento di questi ultimi. Per ridurre i rischi per la salute, consigliamo ai portatori di pacemaker di consultare il proprio medico e il produttore del pacemaker prima di utilizzare questo prodotto.



Area di lavoro e funzionamento

- Non utilizzare il prodotto su terreni instabili, ad esempio con forti pendenze o dopo un acquazzone, oppure su terreni scivolosi e pericolosi.
- Non utilizzare il prodotto di notte o in zone con scarsa visibilità.
- ◆ Cadute, scivolate o un uso non corretto del prodotto potrebbero causare lesioni gravi.

L'area nel raggio di 15 m deve essere considerata zona pericolosa

L'area nel raggio di 15 m dal prodotto deve essere considerata zona pericolosa. Osservare le seguenti precauzioni mentre si sta lavorando con il prodotto.

- Non permettere a bambini, altre persone o animali di entrare nella zona pericolosa.
- Se altre persone entrano nella zona pericolosa, spegnere il motore per fermare la rotazione della lama
- Prima di avvicinarsi all'utente, fargli prima un segnale, per esempio, gettando dei ramoscelli dall'esterno della zona pericolosa, quindi controllare che il motore sia spento e la lama ferma.
- Se più persone devono lavorare con il prodotto, trovare un modo per comunicare con il collega da una distanza di 15 m
- ◆ Eventuali oggetti scagliati potrebbero provocare lesioni gravi all'operatore o agli astanti.

Uso del prodotto

Durante l'uso del prodotto, prestare particolare attenzione e osservare le seguenti precauzioni.

- Non permettere a persone estranee all'attività che si sta svolgendo o ad animali di sostare in prossimità dell'area di lavoro.
- Non puntare il condotto del soffiatore in direzione di persone o animali.
- Non utilizzare il prodotto su terreni instabili.
- Mantenere il braccio in modo fermo e saldo.
- Evitare di utilizzare il prodotto nelle ore notturne o al mattino presto, per non disturbare i vicini con il rumore.
- ◆ La mancata osservanza di queste istruzioni potrebbe causare incidenti o lesioni.

Spegnere il motore durante gli spostamenti

Durante gli spostamenti nelle aree descritte di seguito, spegnere il motore e camminare con il prodotto caricato sulle spalle.

- Spostamenti verso l'area in cui si sta lavorando
- Spostamenti verso un'altra area mentre si sta lavorando
- Abbandono dell'area in cui è stato eseguito il lavoro
- ◆ La mancata osservanza di queste precauzioni potrebbe causare scottature o lesioni gravi.
- Durante il trasporto in automobile, svuotare il serbatoio del carburante, sistemare il prodotto in posizione verticale e fissarlo saldamente per evitare che si sposti durante il viaggio.
- ◆ Trasportare il prodotto con il serbatoio contenente carburante all'interno di un veicolo può essere causa di incendi.

Prestare attenzione a non rimanere impigliati nella ventola

- Prestare attenzione a non impigliare i capelli nella ventola.
- ◆ L'effetto di risucchio dell'aria generata dalla ventola potrebbe attirare la mano o altri oggetti all'interno del vano ventola, causando lesioni gravi.

Vibrazioni e freddo

Si ritiene che la condizione definita fenomeno di Raynaud, che colpisce le dita di alcune persone, sia causata dall'esposizione alle vibrazioni e al freddo. L'esposizione al freddo e alle vibrazioni può causare formicolio e bruciore, seguiti da pallore e intorpidimento delle dita.

Dato che non si conosce il livello di esposizione minima che causa i disturbi, si consiglia vivamente di osservare le seguenti precauzioni.

- Tenere il corpo caldo, soprattutto testa, collo, piedi, caviglie, mani e polsi.
- Mantenere una buona circolazione del sangue facendo vigorosi esercizi con le braccia durante frequenti pause di lavoro, ed evitare di fumare.
- Limitare il numero di ore di impiego.
Si consiglia di non lavorare con altre macchine a mano oltre al soffiatore nell'arco della stessa giornata.
- Se si accusano disagi e disturbi e se si riscontrano arrossamenti e gonfiore delle dita seguiti da pallore e perdita di sensibilità, rivolgersi al proprio medico prima di esporsi di nuovo al freddo e alle vibrazioni.
- ◆ La mancata osservanza di queste istruzioni potrebbe causare danni alla salute.

Per un uso sicuro del prodotto

AVVERTENZA

Lesioni da sforzi ripetitivi

Si ritiene che l'uso eccessivo dei muscoli e dei tendini di dita, mani, braccia e spalle possa causare dolore, gonfiore, intorpidimento, debolezza e fortissimi dolori nelle zone menzionate. Alcune attività manuali ripetitive possono essere causa di alto rischio per lo sviluppo di lesioni da sforzi ripetitivi. Per ridurre il rischio di lesioni da sforzi ripetitivi:

- Evitare di usare il polso piegato, allungato o girato.
 - Fare pause a intervalli regolari per ridurre al minimo movimenti ripetuti e far riposare le mani. Ridurre la velocità e la forza con cui il movimento ripetitivo viene eseguito.
 - Fare esercizi per rafforzare i muscoli della mano e del braccio.
 - Consultare un medico se si accusano formicolio, intorpidimento o dolori nelle dita, nelle mani, nei polsi o nelle braccia. Una tempestiva diagnosi di lesioni da sforzi ripetitivi consente di evitare danni permanenti ai nervi e ai muscoli.
- ◆ La mancata osservanza di queste istruzioni potrebbe causare danni alla salute.

In caso di imprevisti spegnere immediatamente il motore

- Spegnere immediatamente il motore se il prodotto inizia improvvisamente a produrre rumori o vibrazioni anomale. Il prodotto non può essere utilizzato se produce rumori o vibrazioni anomale. Contattare il rivenditore Shindaiwa per la riparazione.
- ◆ Continuare a utilizzare parti danneggiate potrebbe provocare un incidente o lesioni gravi.

Indumenti protettivi

AVVERTENZA

Indossare indumenti protettivi

○ Durante il lavoro con il soffiatore indossare sempre indumenti e abiti protettivi appropriati. E soprattutto, durante il lavoro, indossare occhiali di protezione, una mascherina antipolvere e tappi per le orecchie.

◆ Senza indumenti protettivi, i detriti o la polvere soffiata via potrebbe essere inalata o colpire gli occhi provocando incidenti o lesioni.

- a **Casco (elmetto):** Protegge la testa
- b **Protezioni acustiche o tappi per le orecchie:** Proteggono l'udito
- c **Occhiali di protezione:** Proteggono gli occhi
- d **Mascherina antipolvere**
- e **Guanti protettivi:** Proteggono le mani dal freddo e dalle vibrazioni
- f **Indumenti da lavoro aderenti (maniche lunghe e pantaloni lunghi):** Proteggono il corpo
- g **Stivali protettivi antiscivolo per lavori pesanti (con protezione delle punte) o scarpe da lavoro antiscivolo (con protezione delle punte):** Proteggono i piedi

◆ La mancata osservanza di queste precauzioni potrebbe causare danni alla vista o all'udito o lesioni gravi.

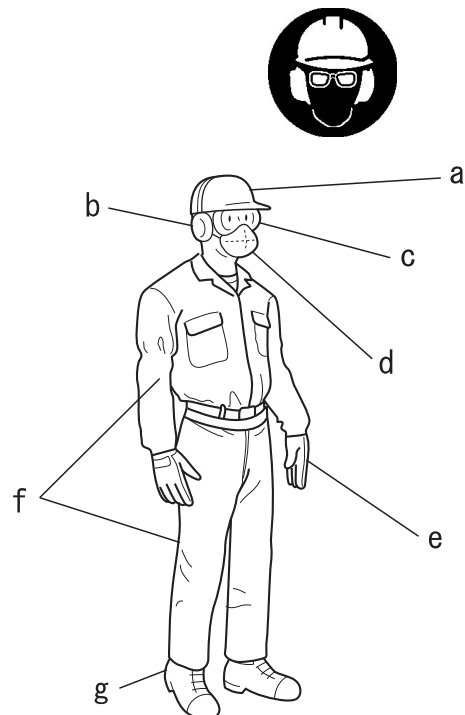

Indossare indumenti idonei

Non indossare cravatte, gioielli o vestiti poco aderenti che potrebbero restare impigliati nella macchina. Non indossare calzature aperte, non lavorare a piedi nudi o a gambe nude. In alcuni casi potrebbe essere necessario proteggere sia il viso che la testa.

◆ La mancata osservanza di queste precauzioni potrebbe causare danni alla vista o all'udito o lesioni gravi.



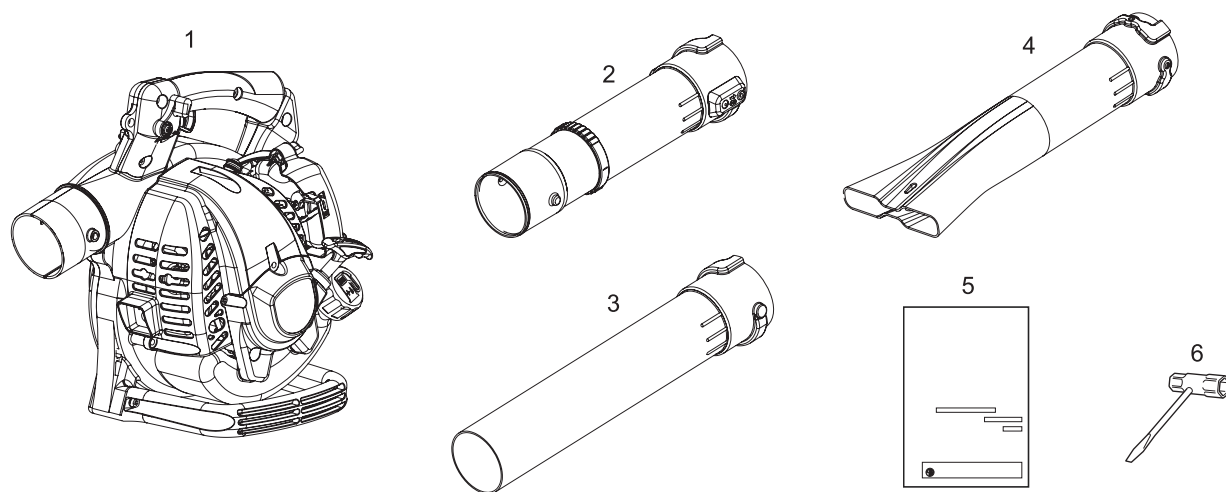

Contenuto della confezione

- ♦ Le seguenti parti sono state imballate separatamente nella confezione.
- ♦ Dopo aver aperto la confezione, controllare che tutte le parti siano presenti.
- ♦ In caso di parti mancanti o rotte, contattare il rivenditore Shindaiwa.

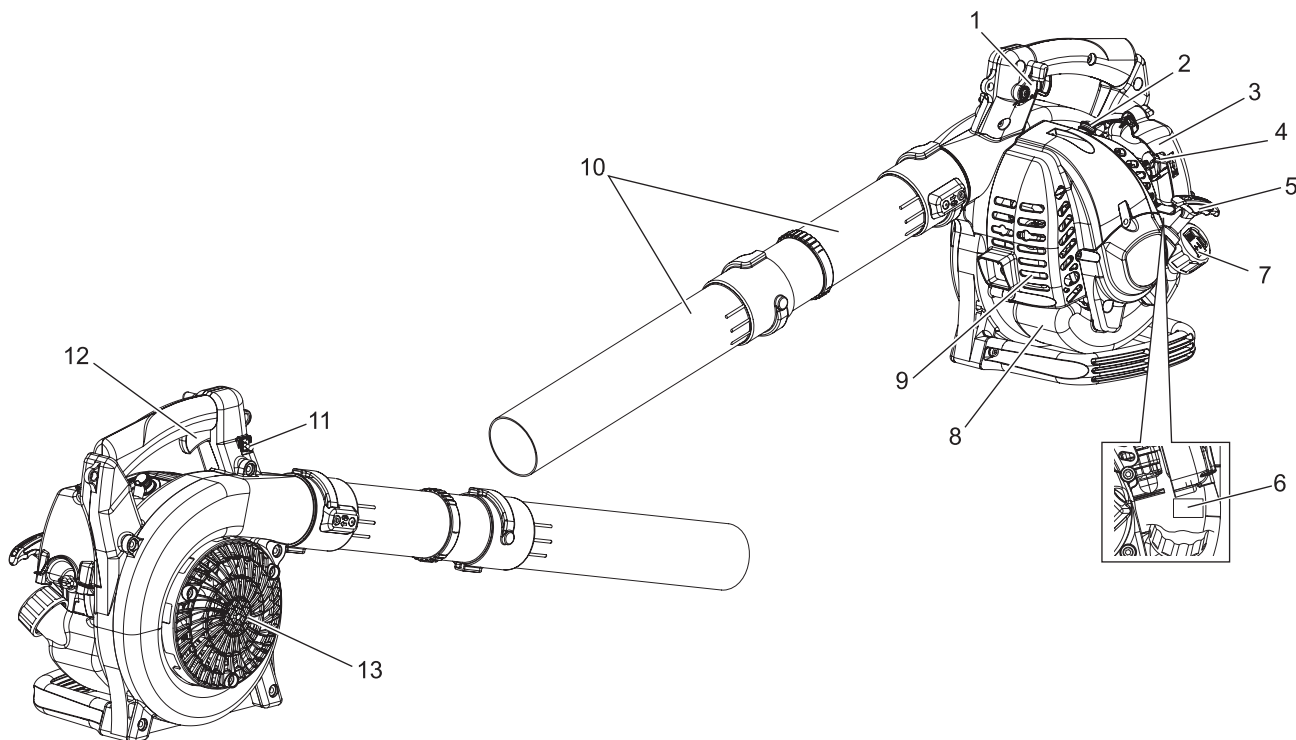

Numero	Nome parte	Quantità	Numero	Nome parte	Quantità
(1)	Testa del soffiatore	1	(4)	Lancia piatta	1
(2)	Condotto del soffiatore	1	(5)	Manuale per l'operatore	1
(3)	Lancia	1	(6)	Chiave a T	1



- 1. Leva di regolazione acceleratore (Dispositivo di regolazione dell'accelerazione)** Tirare indietro per aumentare il regime motore.
- 2. Candela** Genera le scintille necessarie per accendere la miscela.
- 3. Filtro dell'aria** Contiene gli elementi sostituibili del filtro dell'aria.
- 4. Valvola dell'aria** La valvola dell'aria si trova a sinistra del filtro dell'aria. Spostare la leva della valvola dell'aria nella posizione  per chiuderla e avviare il motore a freddo. Spostare la leva della valvola dell'aria nella posizione  per aprirla.
- 5. Impugnatura di avviamento** Tirare lentamente l'impugnatura del motorino di avviamento a rimbalzo fino a innestarlo, rapidamente e fermamente. Quando il motore viene avviato, riportare lentamente l'impugnatura in posizione. NON lasciare l'impugnatura bruscamente o l'unità potrebbe danneggiarsi.
- 6. Etichetta numero di serie** Riporta il numero di modello e il numero di serie dell'unità.
- 7. Tappo del serbatoio carburante** Consente di coprire e tenere sigillato il serbatoio del carburante.
- 8. Serbatoio del carburante** Contiene il carburante e il filtro del carburante.
- 9. Marmitta** La marmitta controlla la rumorosità e le emissioni di scarico. Mantenere l'area dello scarico libera da detriti infiammabili.
- 10. Condotti del soffiatori** Utilizzati per collegare la lancia e il condotto del soffiatore.
- 11. Interruttore di accensione** - Consente l'attivazione e la disattivazione del sistema di accensione per avviare o arrestare il motore.
- 12. Leva del gas** Caricata a molla per consentire il ritorno automatico in folle quando rilasciata. Durante l'accelerazione, premere la leva gradualmente per garantire un funzionamento ottimale.
- 13. Coperchio alloggiamento** Previene l'aspirazione di foglie secche.

Prima di iniziare

Montaggio

AVVERTENZA

- Leggere attentamente il manuale per l'operatore per essere certi di montare correttamente il prodotto.
- Non eseguire mai operazioni di manutenzione o procedure di montaggio con il motore in funzione.
- ◆ L'uso di un prodotto non montato correttamente potrebbe causare incidenti o lesioni gravi.



Montaggio dei condotti del soffiatore

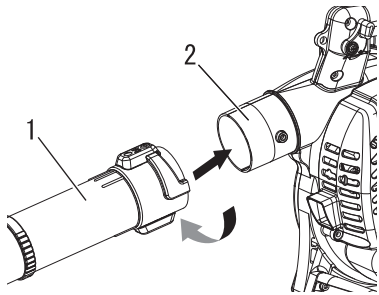

1. Condotto del soffiatore 2. Porta di scarico del soffiatore

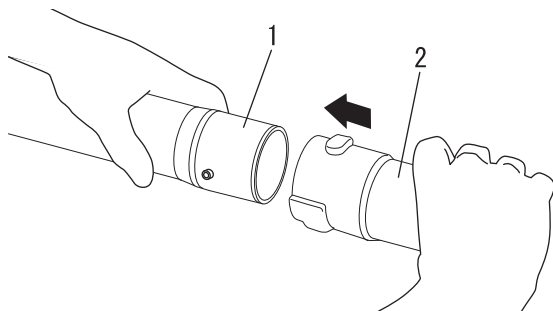

1. Condotto del soffiatore 2. Lancia

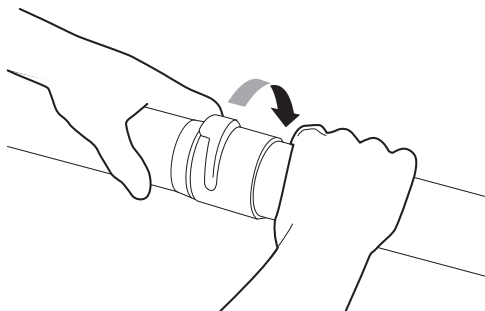

Smontaggio dei condotti del ventilatore

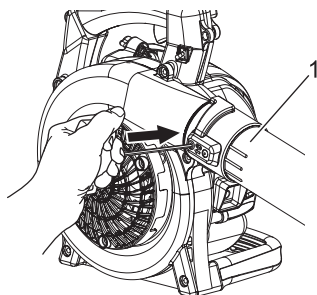

1. Condotto del soffiatore

Posizionare il soffiatore in verticale sul terreno o su una superficie di lavoro robusta.

1. Afferrare il condotto del soffiatore e spingerlo sulla porta di scarico.
2. Bloccare il condotto del soffiatore sulla porta di scarico ruotandolo finché il condotto non scatta in posizione.

3. Afferrare la lancia e spingerla oltre il condotto del soffiatore.

IMPORTANTE

Non azionare il soffiatore se è installato solo il condotto del soffiatore e se la lancia non è montata correttamente.
Non installare direttamente la lancia sulla porta di scarico del soffiatore.

4. Bloccare la lancia sul condotto del soffiatore ruotandola

IMPORTANTE

Il montaggio del condotto influisce sull'equilibrio e sulle prestazioni del soffiatore.

1. Per smontare il condotto del soffiatore, premere il perno di bloccaggio e ruotare il condotto in senso antiorario. È possibile utilizzare la chiave esagonale.

Preparazione del carburante

PERICOLO

- Il carburante è altamente infiammabile e può provocare incendi se non viene manipolato correttamente. Leggere attentamente e rispettare le precauzioni illustrate nella sezione "Norme di sicurezza" del presente manuale.
- Dopo aver completato il rifornimento, serrare saldamente il tappo del serbatoio carburante e non dimenticare di controllare che non vi siano perdite o fuoriuscite di carburante dal condotto, dai gommini dell'impianto di alimentazione o intorno al tappo del serbatoio. In caso di perdite o fuoriuscite di carburante, smettere immediatamente di usare il prodotto e contattare il rivenditore Shindaiwa per la riparazione.
- ◆ Se il carburante prende fuoco, può provocare ustioni o incendi.



ATTENZIONE

- C'è una differenza di pressione tra il serbatoio carburante e l'aria esterna. Durante il rifornimento, allentare leggermente il tappo del serbatoio carburante per eliminarla.
- ◆ Altrimenti il carburante potrebbe venire versato fuori.

NOTA

Il carburante riposto per lungo tempo invecchia. Non miscelare più carburante di quanto si prevede di utilizzare in trenta (30) giorni. Non miscelarlo direttamente nel serbatoio.

Carburante



- ◆ Il carburante è una miscela di benzina di grado normale e olio per motori a 2 tempi raffreddati ad aria di buona marca. Si consiglia benzina senza piombo a 89 ottani. Non utilizzare carburante contenente alcool metilico o una percentuale di alcool etilico superiore al 10%.
- ◆ Percentuale della miscela consigliata 50 : 1 (2 %) per olio certificato ISO-L-EGD (ISO/CD 13738), grado JASO FC, FD e Shindaiwa One.
 - Non miscelare direttamente nel serbatoio carburante del motore.
 - Evitare di versare benzina o olio. Ripulire sempre il carburante versato.
 - Prestare attenzione durante la manipolazione della benzina, in quanto altamente infiammabile.
 - Conservare sempre il carburante in un contenitore approvato.

Rifornimento carburante

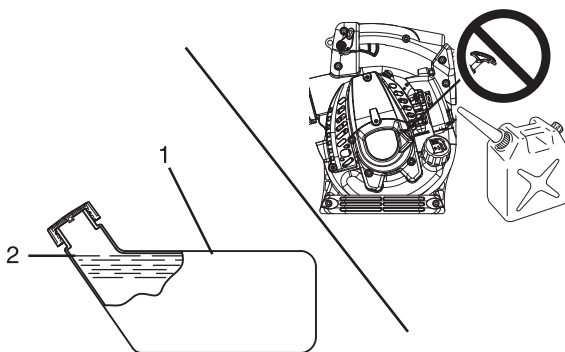

1. Serbatoio del carburante 2. Livello

- ◆ Rifornire sempre il carburante in un luogo ben aerato. Non versare carburante in locali chiusi.
- ◆ Collocare il prodotto e il serbatoio di rifornimento a terra durante il rifornimento. Non rifornire il prodotto sulla piattaforma di carico di un autocarro o in altri luoghi analoghi.
- ◆ Durante il rifornimento, accertarsi che il livello del carburante rimanga sempre sotto il livello massimo del serbatoio.
- ◆ C'è una differenza di pressione tra il serbatoio carburante e l'aria esterna. Durante il rifornimento, allentare leggermente il tappo del serbatoio carburante per eliminarla.
- ◆ Eliminare sempre eventuali fuoriuscite di carburante.
- ◆ Allontanarsi di almeno 3 m dal luogo in cui è stato eseguito il rifornimento prima di avviare il motore.
- ◆ Mantenere il serbatoio di rifornimento all'ombra e lontano da fiamme libere.

Funzionamento del motore

Avviamento del motore

AVVERTENZA

- All'avviamento del motore, attenersi alle precauzioni descritte a partire da pagina 4 nella sezione "Per un uso sicuro del prodotto" per essere certi di utilizzare il prodotto nel modo corretto.
- Non azionare il prodotto se il coperchio dell'alloggiamento e i condotti del soffiatore non sono montati correttamente.
- ◆ La mancata osservanza di queste precauzioni può provocare incidenti, lesioni o perfino la morte.

NOTA

- ♦ Tirare la funicella, dapprima delicatamente, quindi con maggiore rapidità. Non estrarre la funicella di avviamento per più di 2/3 della sua lunghezza.
- ♦ Non lasciar andare la funicella durante il movimento di ritorno.
- ♦ Per avviare il motore, girare nuovamente il pomello starter quando si sente il primo scoppio e tirare nuovamente la funicella. Prestare attenzione a sentire il primo suono di scoppio.

Avviamento di un motore a freddo

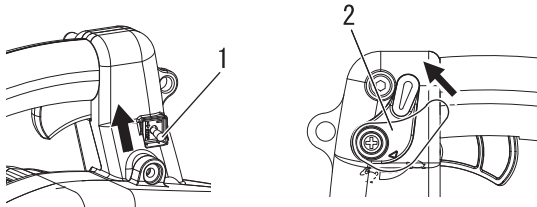

1. Interruttore di accensione
2. Leva di regolazione acceleratore

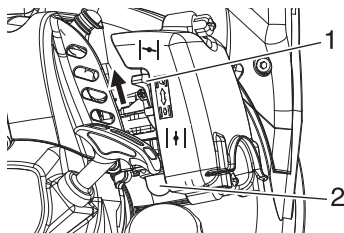

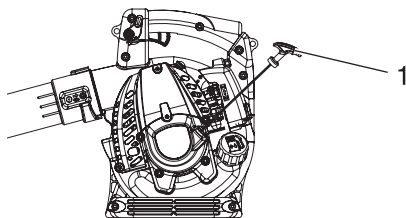

1. Valvola dell'aria
2. Bulbo di spurgo

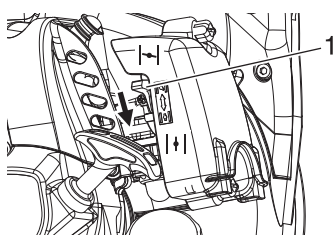

1. Impugnatura di avviamento



1. Valvola dell'aria

- 1. Interruttore di accensione**
Spostare l'interruttore di accensione in posizione "I" (AVVIO).
- 2. Leva di regolazione acceleratore**
Impostare la leva di regolazione dell'acceleratore in posizione di "FOLLE" " ".
- 3. Valvola dell'aria**
Impostare la valvola dell'aria nella posizione " ".
- 4. Bulbo di spurgo**
Pompare sul bulbo di spurgo finché non si vede il carburante fluire liberamente attraverso il condotto di ritorno trasparente del serbatoio carburante.
- 5. Motorino di avviamento a strappo**
Collocare l'unità su una superficie piatta e pulita. Afferrare saldamente l'impugnatura del gas con la sinistra e tirare rapidamente la funicella/impugnatura del motorino di avviamento a rimbalzo fino ad accendere il motore o per un massimo di 5 strappi.
- 6. Valvola dell'aria**
Impostare la valvola dell'aria in posizione " ", e se necessario, riavviare il motore. Se il motore non si avvia dopo 5 strappi, ripetere le operazioni di cui ai punti da 2 a 5.
- 7. Avvio del motore**
Prima di iniziare il lavoro attendere che il motore si sia adeguatamente riscaldato.

Funzionamento del motore

Riscaldamento del motore

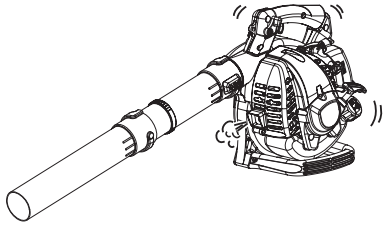

1. Una volta avviato, lasciar riscaldare il motore per 2 - 3 minuti in folle, ossia al regime minimo.
2. Il riscaldamento consente di lubrificare più uniformemente gli ingranaggi interni del motore. Far riscaldare bene il motore, in particolare quando è freddo.
3. Non avviare mai il motore senza aver montato i condotti del soffiatore.

Avviamento di un motore a caldo

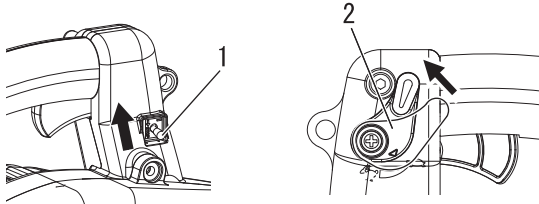

1. Interruttore di accensione
2. Leva di regolazione acceleratore

- ♦ La procedura di avviamento è identica a quella di avviamento del motore a freddo; l'unica differenza è che NON bisogna chiudere la valvola dell'aria.

1. *Interruttore di accensione*
Spostare l'interruttore di accensione in posizione "I" (AVVIO).
2. *Leva di regolazione acceleratore*
Impostare la leva di regolazione dell'acceleratore in posizione di "FOLLE" (☛).

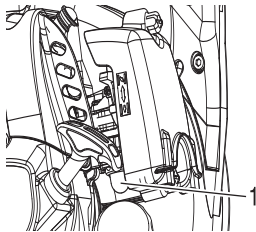

1. Bulbo di spurgo

3. *Bulbo di spurgo*
Pompare sul bulbo di spurgo finché non si vede il carburante fluire liberamente attraverso il condotto di ritorno trasparente del serbatoio carburante.

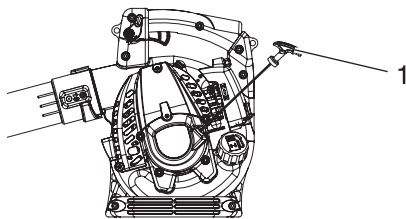

1. Impugnatura di avviamento

4. *Motorino di avviamento a strappo*
Collocare il soffiatore su una superficie piatta e pulita. Mantenere saldamente il soffiatore con la mano sinistra e tirare la funicella/impugnatura del motorino di avviamento a strappo, iniziando con un movimento dolce e progressivo, e poi tirando la cordicella rapidamente fino all'accensione del motore. Se dopo 5 strappi il motore non si accende, utilizzare la procedura di avviamento del motore a freddo.

Arresto del motore

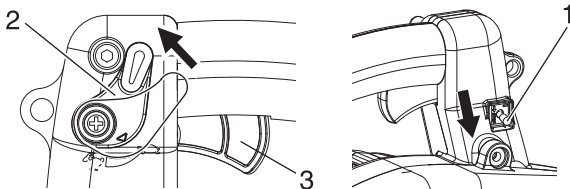

1. Interruttore di accensione
2. Leva di regolazione acceleratore
3. Leva del gas

1. *Leva di regolazione acceleratore*
Rilasciare la leva del gas. Spostare la leva di regolazione acceleratore in avanti, sul folle, e, prima di spegnerlo, attendere che il motore torni in folle.
2. Spostare l'interruttore di accensione in posizione "O" (STOP).

AVVERTENZA

Se dopo aver portato l'interruttore di accensione nella posizione STOP il motore non si arresta, chiudere la valvola dell'aria - posizione ☛ per metterlo in una condizione di stallo. Prima di utilizzare nuovamente il soffiatore, farlo riparare dal rivenditore Shindaiwa.

Funzionamento

Funzionamento del soffiatore

AVVERTENZA

Indossare sempre occhiali di protezione, protezioni acustiche e mascherina e adottare tutte le misure di sicurezza per evitare gravi lesioni personali. Non puntare il condotto del soffiatore in direzione di persone o animali.

IMPORTANTE

Per evitare danni al motore causati da funzionamento a regimi massimi, non ostruire mai l'apertura del condotto del soffiatore.

NOTA

Non usare mai il soffiatore a regimi più elevati del necessario per eseguire un lavoro. Ricordare inoltre che più elevato è il regime motore, più alto sarà il rumore prodotto dal soffiatore. Ridurre al minimo la produzione di polvere utilizzando il soffiatore a bassi regimi. Raccogliere i detriti sul proprio terreno, mantenendo un comportamento corretto e rispettando i vicini di casa.

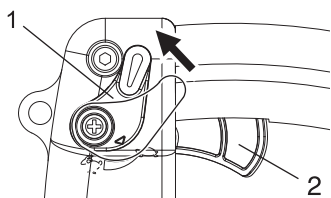

1. Leva di regolazione acceleratore 2. Leva del gas

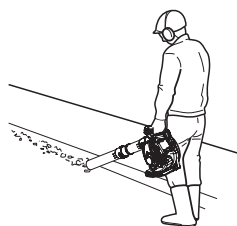
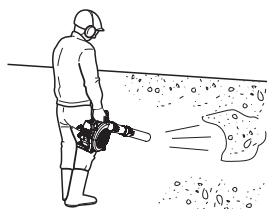

♦ Leggere attentamente la sezione relativa alla sicurezza.

1. Utilizzare il soffiatore durante le ore più opportune.
2. Lasciar riscaldare il motore premendo parzialmente l'acceleratore per alcuni minuti.
3. Controllare il regime motore con la leva del gas, o, in caso di uso continuato, impostare il regime motore con la leva di regolazione acceleratore. Ruotare la leva di regolazione acceleratore in avanti per ottenere regimi bassi, indietro per ottenere regimi alti.
4. Utilizzare il soffiatore a bassi regimi per eliminare erba e foglie secche da marciapiedi, patii e viali.
5. Un regime più elevato può essere necessario per soffiare via le foglie da prati o aiuole.
6. Un regime ancora più elevato può essere necessario per spazzare via ghiaia, detriti, neve, bottiglie o barattoli da viali, strade, parcheggi o stadi.
7. Qualora il soffiatore debba essere utilizzato in prossimità di abitazioni, evitare l'uso nelle vicinanze di finestre aperte. L'uso in prossimità di finestre aperte può causare l'espulsione di oggetti all'interno delle abitazioni.
8. Il tubo lungo consente di ottenere una potenza di soffiaggio ottimale al suolo.
9. In caso di soffiaggio di rifiuti particolarmente ostinati, è consigliabile utilizzare un rastrello per frammentarli e consentire così un soffiaggio ottimale.
10. Se l'operazione da eseguire prevede il soffiaggio di polvere su superfici e oggetti leggermente umidi, la polvere risulterà più difficile da rimuovere.
11. Arrestare sempre l'unità adottando la corretta procedura di arresto.

Controllo dell'acceleratore

La funzione "Cruise" (Velocità costante), consente all'operatore di utilizzare la leva di regolazione acceleratore per impostare una velocità costante, senza utilizzare la leva del gas. Tale funzione è utile per limitare l'affaticamento dovuto all'utilizzo dell'acceleratore per periodi di tempo prolungati.

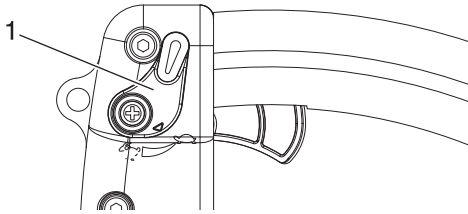

1. Leva di regolazione acceleratore

Funzione Cruise (Velocità costante)

Con il pollice destro, spingere la leva di regolazione acceleratore verso il basso fino a impostare il regime desiderato (giri/min). Per portare il regime al minimo, riportare la leva nella posizione originale.

Manutenzione e cura

Guida alla manutenzione

Parte	Manutenzione	Pagina	Prima dell'uso	Mensile
Filtro dell'aria	Ispezionare/pulire/sostituire	20	•	
Filtro del carburante	Ispezionare/sostituire	21	•	
Candela	Ispezionare/pulire/registrare/sostituire	23		•
Carburatore	Ispezionare	21		•
Impianto di raffreddamento	Ispezionare/pulire	22	•	
Impianto di scarico	Ispezionare/serrare/pulire	22	•	
Motorino di avviamento	Ispezionare	-	•	
Impianto di alimentazione	Ispezionare	-	•	
Viti, bulloni e dadi	Ispezionare/serrare/sostituire	-	•	

IMPORTANTE

Gli intervalli di tempo indicati sono quelli massimi. L'uso effettivo e l'esperienza dell'utente determineranno la frequenza degli interventi di manutenzione.

Manutenzione e cura

In caso di dubbi o problemi, contattare il rivenditore Shindaiwa.

Pulizia del filtro dell'aria



Utensili necessari: Spazzola per pulizia da 25-50 mm (1-2 in.)
Parti necessarie: Filtro dell'aria

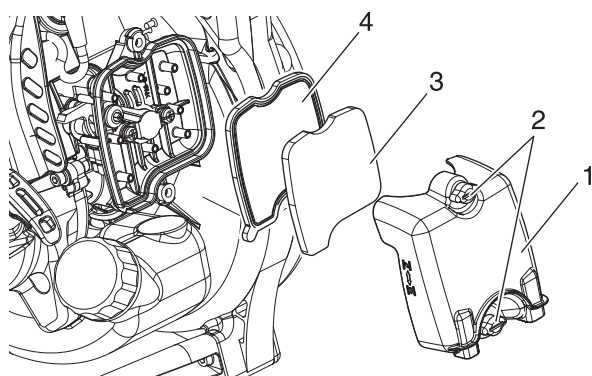

1. Coperchio filtro dell'aria 2. Vite ad alette
3. Pre-filtro 4. Elemento filtrante

1. Chiudere la valvola dell'aria (↖↗). In questo modo si impedisce l'ingresso di sporco nella gola del carburatore quando viene smontato il filtro dell'aria. Rimuovere con la spazzola lo sporco accumulato nella zona del filtro dell'aria.
2. Rimuovere il coperchio del filtro dell'aria allentando la vite ad alette.
3. Rimuovere e ispezionare il pre-filtro. Se il pre-filtro è lacerato o in qualsiasi modo danneggiato, sostituirlo con uno nuovo.
4. Rimuovere con la spazzola lo sporco dal coperchio interno.
5. Pulire il pre-filtro con acqua e sapone. Prima di rimontarlo, farlo asciugare.
6. Ispezionare l'elemento filtrante: se è danneggiato o deformato, sostituirlo con uno nuovo.
7. Sbattere delicatamente il filtro su una superficie dura per staccare i detriti eventualmente depositati oppure soffiare dall'interno con aria compressa per eliminare i detriti dall'elemento filtrante.

IMPORTANTE

Il flusso di aria compressa deve essere diretto solo dal lato interno del filtro verso l'esterno.

8. Montare l'elemento filtrante, il pre-filtro e il coperchio in ordine inverso rispetto alla fase di smontaggio.

Sostituzione del filtro del carburante

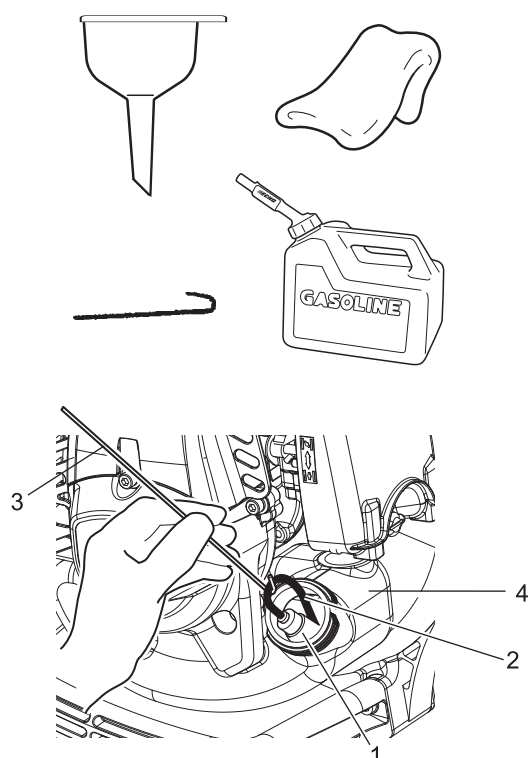

1. Filtro del carburante
2. Condotto del carburante
3. Gancio del condotto del carburante
4. Serbatoio del carburante

Utensili necessari: filo lungo 200-250 mm (8-10 poll.) con un'estremità piegata a uncino, panno pulito, imbuto e un contenitore di carburante approvato
Parti necessarie: filtro e condotto del carburante

⚠ PERICOLO

Il carburante è ESTREMAMENTE infiammabile. Prestare particolare attenzione durante la preparazione della miscela, il rimessaggio o il rifornimento.

NOTA

Se il filtro è eccessivamente sporco o non può essere reinserito in modo appropriato, sostituirlo.

1. Utilizzare il panno pulito per rimuovere lo sporco non incrostanto dal bordo del tappo del carburante e dal serbatoio carburante vuoto.
2. Utilizzare il "gancio del condotto carburante" per estrarre il condotto e il filtro dal serbatoio.
3. Rimuovere il filtro dal condotto e montarne uno nuovo.

Regolazione del carburatore

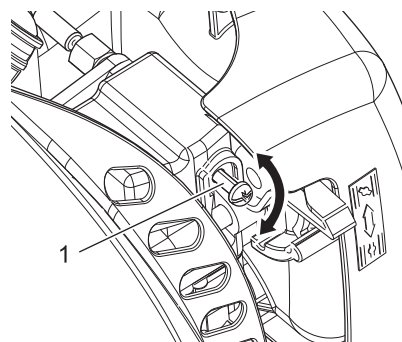
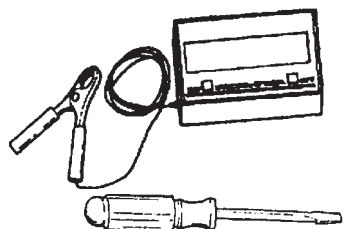

1. Vite di registrazione del minimo

Utensili necessari: Cacciavite, tachimetro
Parti necessarie: Nessuna

NOTA

Tutte le unità vengono testate in fabbrica e il carburatore viene messo a punto in conformità alle normative sulle emissioni. Questo carburatore non è dotato di aghi di regolazione dell'accelerazione e della velocità elevata.

Prima della regolazione

Controllare quanto segue:

- Il filtro dell'aria è pulito e montato correttamente.
- I condotti del soffiatore sono montati.

1. Collocare l'unità a terra, quindi avviare il motore e lasciarlo girare al minimo per 2-3 minuti fino al suo riscaldamento.
2. Con un tachimetro è possibile regolare con precisione il folle a 3000 giri/min.

Manutenzione e cura

Manutenzione dell'impianto di raffreddamento

IMPORTANTE

Per mantenere la giusta temperatura di esercizio del motore, l'aria di raffreddamento deve passare liberamente attraverso le alette del cilindro. Questo flusso d'aria allontana dal motore il calore generato dalla combustione. Il surriscaldamento e il grippaggio del motore possono verificarsi quando:

- ♦ Le prese d'aria sono bloccate e impediscono all'aria di raffreddamento di raggiungere il cilindro, oppure
- ♦ Polvere ed erba si accumulano all'esterno del cilindro. Questo deposito isola il motore e impedisce la dispersione del calore. La rimozione delle ostruzioni del passaggio dell'aria di raffreddamento o la pulizia delle alette del cilindro sono considerate "manutenzione ordinaria". Eventuali guasti causati da mancanza di manutenzione sono esclusi dalla garanzia.

Utensili necessari: Pulizia della spazzola e del raschietto in legno o in plastica

Parti necessarie: Nessuna

Pulizia della griglia

1. Rimuovere i detriti accumulatisi sulla calotta di aspirazione del basamento sopra il serbatoio carburante utilizzando una spazzola.

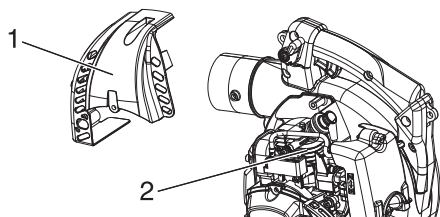
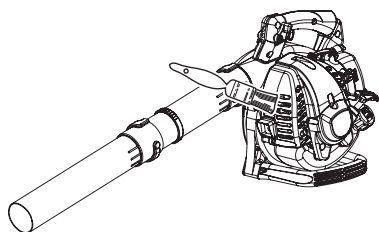

1. Coperchio del motore 2. Alette del cilindro

Pulizia delle alette del cilindro

1. Rimuovere il coperchio del motore.
2. Rimuovere sporcizia e detriti dalle alette e dal basamento del cilindro.
3. Riasssemblare le parti nell'ordine inverso.

Impianto di scarico

Utensili necessari: Spazzola metallica morbida, chiave esagonale

Parti necessarie: Nessuna

- ♦ Pulire i depositi e i detriti dalla marmitta.
- ♦ Serrare i bulloni della marmitta.

IMPORTANTE

I depositi di carbonio nella marmitta provocano la perdita di potenza e il surriscaldamento del motore.

Pulizia del coperchio dell'alloggiamento

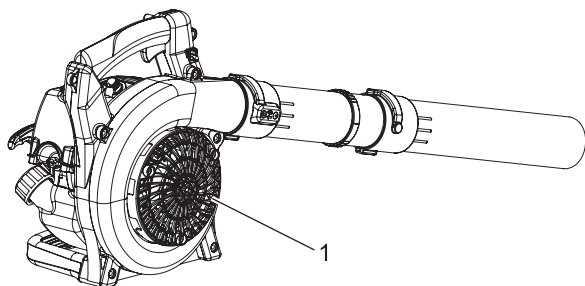

1. Coperchio dell'alloggiamento

Rimuovere polvere e materiali di vario tipo, incluse le foglie cadute dagli alberi, che possono bloccare il coperchio dell'alloggiamento.

IMPORTANTE

Non rimuovere il coperchio dell'alloggiamento. Se necessario, consultare il proprio concessionario.

Controllo della candela

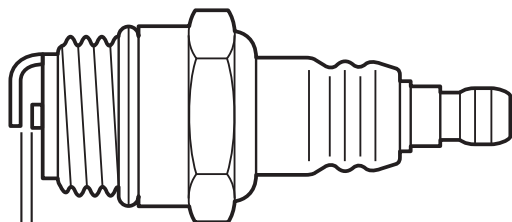
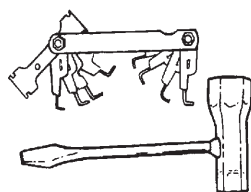

a: 0,6 - 0,7 mm

Utensili necessari: Chiave a T, spessimetro
Parti necessarie: Candela

IMPORTANTE

Per non causare seri danni al motore, utilizzare solo candele NGK BPMR7A.

1. Verificare la distanza della candela. La giusta distanza è da 0,6 mm a 0,7 mm.
2. Verificare l'usura dell'elettrodo.
3. Verificare se l'isolatore presenta depositi di olio o altro.
4. Se necessario, sostituire la candela e serrare a 15 N m - 17 N m (da 150 kgf cm a 170 kgf cm).

Manutenzione e cura

Problemi tecnici

Il motore non si avvia

Diagnosi	Causa	Soluzione
<p>Il motore si avvia?</p> <p style="text-align: right;">NO</p> <p style="text-align: center;">Sì</p>	<ul style="list-style-type: none"> ♦ Guasto nel motorino di avviamento a rimbalzo. ♦ Presenza di liquido nel basamento. ♦ Danno interno. 	<ul style="list-style-type: none"> ♦ Consultare il rivenditore Shindaiwa.
<p>La compressione è buona?</p> <p style="text-align: right;">NO</p> <p style="text-align: center;">Sì</p>	<ul style="list-style-type: none"> ♦ Allentare la candela. ♦ Eccessiva usura sul cilindro, sul pistone, sulle fasce elastiche. 	<ul style="list-style-type: none"> ♦ Serrare e verificare nuovamente. ♦ Consultare il rivenditore Shindaiwa.
<p>Il serbatoio contiene carburante fresco di gradazione adeguata?</p> <p style="text-align: right;">NO</p> <p style="text-align: center;">Sì</p>	<ul style="list-style-type: none"> ♦ Carburante non idoneo, stantio, contaminato o non correttamente miscelato. 	<ul style="list-style-type: none"> ♦ Riempire il serbatoio con benzina senza piombo fresca, pulita, a 89 ottani alla pompa, miscelata con olio per motori a 2 tempi raffreddati ad aria, conforme o superiore alla specifica ISO-L-EGD e/o JASO FC, FD, con un rapporto benzina/olio di 50:1.
<p>È possibile vedere il carburante spostarsi lungo il condotto di ritorno durante l'adescamento?</p> <p style="text-align: right;">NO</p> <p style="text-align: center;">Sì</p>	<ul style="list-style-type: none"> ♦ Controllare che il filtro e/o lo sfiato del carburante non siano ostruiti. ♦ La pompa di adescamento non funziona correttamente. 	<ul style="list-style-type: none"> ♦ Se necessario, sostituire il filtro o lo sfiato del carburante. Riavviare il motore. ♦ Consultare il rivenditore Shindaiwa.
<p>Sono presenti scintille sul terminale del cavo della candela?</p> <p style="text-align: right;">NO</p> <p style="text-align: center;">Sì</p>	<ul style="list-style-type: none"> ♦ Massa dell'accensione in corto. ♦ Guasto nell'unità di accensione. 	<ul style="list-style-type: none"> ♦ Consultare il rivenditore Shindaiwa.
<p>Controllare la candela.</p>	<ul style="list-style-type: none"> ♦ Se la candela è bagnata, all'interno del cilindro può essere presente del carburante in eccesso. ♦ La candela è sporca o la distanza dell'elettrodo non è adeguata. ♦ La candela è danneggiata internamente o le dimensioni sono errate. 	<ul style="list-style-type: none"> ♦ Avviare il motore con la candela rimossa, reinstallare la candela e riavviare il motore. ♦ Pulire e regolare di nuovo la distanza dell'elettrodo a 0,6 - 0,7 mm. Riavviare il motore. ♦ Sostituire la candela con una candela NGK BPMR7A o equivalente con resistore e con una corretta gamma termica. Regolare la distanza dell'elettrodo della candela a 0,6 - 0,7 mm.

Manutenzione e cura

Bassa potenza erogata

Diagnosi	Causa	Soluzione
Il motore è surriscaldato?	<ul style="list-style-type: none"> ♦ L'operatore ha fatto un uso eccessivo dell'unità. ♦ La miscela nel carburatore è troppo povera. ♦ Rapporto aria/carburante non adeguato. ♦ Foglie o detriti sul coperchio dell'alloggiamento. ♦ Ventola, coperchio della ventola, alette del cilindro sporche o danneggiate. ♦ Depositi di carbonio sul pistone o nella marmitta. 	<ul style="list-style-type: none"> ♦ Utilizzare un'impostazione dell'acceleratore inferiore. ♦ Consultare il rivenditore Shindaiwa. ♦ Riempire il serbatoio con benzina senza piombo fresca, pulita, a 89 ottani alla pompa, miscelata con olio per motori a 2 tempi raffreddati ad aria, conforme o superiore alla specifica ISO-L-EGD e/o JASO FC, FD, con un rapporto benzina/olio di 50:1. ♦ Pulire il coperchio dell'alloggiamento. ♦ Pulire, riparare o sostituire, secondo necessità. ♦ Consultare il rivenditore Shindaiwa.
Il motore stenta a tutti i regimi. Potrebbe essere inoltre presente del fumo nero e/o del carburante incombusto allo scarico.	<ul style="list-style-type: none"> ♦ Elemento filtrante nel filtro dell'aria ostruito. ♦ Candela allentata o danneggiata. ♦ Perdita d'aria o condotto del carburante ostruito. ♦ Acqua nel carburante. ♦ Grippaggio del pistone. ♦ Guasto nel carburatore e/o nel diaframma. 	<ul style="list-style-type: none"> ♦ Provvedere alla manutenzione dell'elemento filtrante del filtro dell'aria. ♦ Serrare o sostituire. ♦ Riparare o sostituire il filtro e/o il condotto del carburante. ♦ Sostituire il carburante. ♦ Consultare il rivenditore Shindaiwa.
Il motore batte in testa.	<ul style="list-style-type: none"> ♦ Condizione di surriscaldamento. ♦ Carburante non idoneo. ♦ Depositi di carbonio nella camera di combustione. 	<ul style="list-style-type: none"> ♦ Vedere sopra. ♦ Controllare il numero di ottani del carburante; verificare che il carburante non contenga alcol. Se necessario, rifornire di carburante. ♦ Consultare il rivenditore Shindaiwa.

Manutenzione e cura

Ulteriori problemi

Diagnosi	Causa	Soluzione
Scarsa accelerazione.	<ul style="list-style-type: none"> ♦ Filtro dell'aria ostruito. ♦ Filtro del carburante ostruito. ♦ Miscela carburante/aria povera. ♦ Impostazione troppo bassa del regime minimo del motore. 	<ul style="list-style-type: none"> ♦ Pulire il filtro dell'aria. ♦ Sostituire il filtro del carburante. ♦ Consultare il rivenditore Shindaiwa. ♦ Regolare a 3000 giri/min.
Il motore si arresta bruscamente.	<ul style="list-style-type: none"> ♦ Serbatoio del carburante vuoto. ♦ Filtro del carburante ostruito. ♦ Acqua nel carburante. ♦ Candela in corto o terminale allentato. ♦ Nessuna accensione. ♦ Grippaggio del pistone. 	<ul style="list-style-type: none"> ♦ Riempire il serbatoio del carburante. ♦ Sostituire il filtro del carburante. ♦ Scaricare; sostituire con carburante pulito. ♦ Pulire o sostituire la candela, serrare il terminale. ♦ Consultare il rivenditore Shindaiwa. ♦ Consultare il rivenditore Shindaiwa.
Difficoltà ad arrestare il motore.	<ul style="list-style-type: none"> ♦ Il filo di massa (stop) è scollegato o l'interruttore è difettoso. ♦ Surriscaldamento causato da una candela non idonea. ♦ Motore surriscaldato. 	<ul style="list-style-type: none"> ♦ Provare e sostituire, se necessario. ♦ Mantenere il motore al minimo finché non si raffredda. Pulire e regolare di nuovo la distanza dell'elettrodo a 0,6 - 0,7 mm. Candela adatta: NGK BPMR7A o equivalente con resistore e con una corretta gamma termica. ♦ Mantenere il motore al minimo finché non si raffredda.
Vibrazioni eccessive.	<ul style="list-style-type: none"> ♦ Accumulo di detriti nella ventola. ♦ Ventola allentata o danneggiata. ♦ Supporti motore allentati o danneggiati. 	<ul style="list-style-type: none"> ♦ Pulire i detriti dalla ventola, secondo necessità. ♦ Consultare il rivenditore Shindaiwa. ♦ Serrare o sostituire i supporti motore, secondo necessità.
Sovravelocità del motore.	<ul style="list-style-type: none"> ♦ Le porte di aspirazione o di scarico del soffiatore, il condotto del soffiatore o la lancia sono ostruiti da detriti. ♦ Le pale della ventola sono assenti o danneggiate. 	<ul style="list-style-type: none"> ♦ Ispezionare e rimuovere i detriti. ♦ Consultare il rivenditore Shindaiwa.

- ♦ Il controllo e la manutenzione richiedono competenze specialistiche. In caso di problemi o difficoltà durante la manutenzione del prodotto, consultare il rivenditore Shindaiwa. Non tentare di smontare il prodotto.
- ♦ In caso di problemi non menzionati nella tabella consultare il rivenditore Shindaiwa.
- ♦ Per i pezzi di ricambio e gli articoli di consumo, utilizzare solo parti originali, prodotti e componenti raccomandati. L'utilizzo di ricambi di altri produttori o componenti non raccomandati potrebbe provocare guasti.

NOTA

Sure Start (vedere pagina 2)

Quando non si riesce a tirare la funicella senza sforzo, il guasto si trova all'interno del motore.

Consultare il proprio rivenditore.

Se smontato involontariamente, può causare lesioni.

Manutenzione e cura

Rimessaggio per un lungo periodo (oltre 30 giorni)

AVVERTENZA

Durante il funzionamento, la marmitta - marmitta catalitica e il coperchio circostante diventano caldi. Durante il trasporto o il rimessaggio, tenere sempre lontani i detriti infiammabili dall'area di scarico, per evitare seri danni all'apparecchiatura o lesioni personali gravi.



Non lasciare inutilizzata l'unità per un periodo di tempo prolungato (30 giorni o oltre) senza eseguire le operazioni di manutenzione protettive per il rimessaggio, che includono quanto segue:

1. Conservare l'unità in un luogo asciutto e privo di polvere, lontano dalla portata dei bambini.

AVVERTENZA

Non conservare l'unità in un luogo in cui possono accumularsi fumi di carburante o in aree raggiungibili da scintille o fiamme aperte.

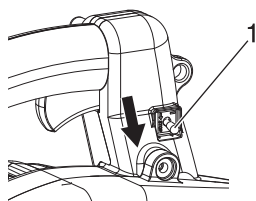

1. Interruttore di accensione

2. Portare l'interruttore di accensione nella posizione "STOP".
3. Rimuovere eventuali accumuli di grasso, olio, sporco e detriti dalle parti esterne dell'unità.
4. Eseguire tutte le operazioni di manutenzione e lubrificazione periodiche necessarie.
5. Serrare tutte le viti e i dadi.
6. Scaricare completamente il serbatoio carburante e tirare diverse volte l'impugnatura del motorino di avviamento a rimbalzo per rimuovere il carburante dal carburatore.
7. Rimuovere la candela e versare 10 mL di olio per motori a 2 tempi nuovo e pulito nel cilindro, attraverso il foro della candela.
 - A. Collocare un panno pulito sul foro della candela.
 - B. Tirare l'impugnatura del motorino di avviamento a rimbalzo 2-3 volte per distribuire l'olio all'interno del motore.
 - C. Osservare la posizione del pistone dal foro della candela. Tirare l'impugnatura del motorino di avviamento a rimbalzo fino a quando il pistone non raggiunge la parte superiore della corsa e lasciarla in questa posizione.
8. Montare la candela. (Non collegare il cappuccio della candela.)
9. Togliere il complessivo condotto soffiatore dalla macchina.

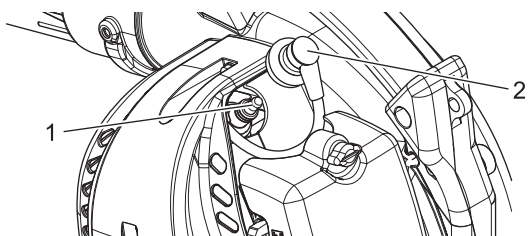

1. Candela

2. Cappuccio candela

Contattare il rivenditore Shindaiwa per smaltire il prodotto o parti di esso in conformità alle leggi nazionali.

Caratteristiche tecniche

		EB221S	
Massa (a secco, con condotti):		kg	3,4
Dimensioni esterne (senza condotti):			
Lunghezza		mm	325
Larghezza		mm	230
Altezza		mm	330
Motore:			
Tipo			Motore a benzina monocilindrico a 2 tempi raffreddato ad aria
Cilindrata motore		cm ³	21,1
Potenza massima		kW	0,6
Regime motore alla potenza massima		giri/min	8000
Regime motore al carico massimo raccomandato		giri/min	7500
Regime motore minimo in folle raccomandato		giri/min	3000
Carburatore			Tipo diaframma
Accensione			Magnete del volano - Sistema CDI
Candela			NGK BPMR7A
Motorino di avviamento			Motorino di avviamento a rimbalzo automatico
Volume aria medio		m ³ /min	10,0
Velocità aria max		m/sec	64
Carburante:			
Olio			Benzina di grado normale. Si consiglia benzina senza piombo di almeno 89 ottani. Non utilizzare carburante contenente alcol metilico o una percentuale di alcol etilico superiore al 10%.
Rapporto			Olio per motore a due tempi raffreddato ad aria. Olio certificato ISO-L-EGD (ISO/CD 13738), grado JASO FC, FD e Shindaiwa One. 50 : 1 (2%)
Capacità del serbatoio:		mL	600
Livello pressione acustica: (EN15503) (Somma dei valori misurati e relativa incertezza.)	L _{pAld} L _{pARa} incertezza	dB(A) dB(A)	73,7 90,5 2,5
Livello potenza acustica: (EN15503) (Somma dei valori misurati e relativa incertezza.)	L _{wAld} L _{wARa} incertezza	dB(A) dB(A)	87,9 104,4 2,5
Vibrazioni: (EN15503)	A _{hv,eq} incertezza	m/s ²	6,9 5,0

Queste specifiche possono subire modifiche senza preavviso.

Dichiarazione di conformità

Il produttore sottoscritto:

YAMABIKO CORPORATION
7-2 SUEHIROCHO 1-CHOME
OHME; TOKYO 198-8760
GIAPPONE

dichiara che la nuova macchina di seguito descritta:

SOFFIATORE

Marchio: shindaiwa
Tipo: EB221S

è conforme a:

- * i requisiti richiesti dalla Direttiva **2006/42/CE**
(uso di norme armonizzate **EN 15503**)
 - * i requisiti richiesti dalla Direttiva **2004/108/CE**
(uso di norme armonizzate **EN ISO 14982**)
 - * i requisiti richiesti dalla Direttiva **2010/26/UE**
 - * i requisiti richiesti dalla Direttiva **2000/14/CE**
- Conforme alla procedura di accertamento dell'**ALLEGATO V**
- Livello di potenza acustica misurato: **102dB(A)**
- Livello di potenza acustica garantito: **105dB(A)**

EB221S Numero di serie 36001001 e superiori

Tokyo,
1 febbraio 2014

YAMABIKO CORPORATION

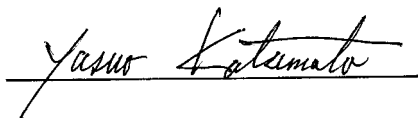

Yasuo Katsumata
Direttore generale

Rappresentante autorizzato in Europa
costituire il fascicolo tecnico.

Azienda: Atlantic Bridge Limited
Indirizzo: Atlantic House, PO Box 4800,
Earley, Reading RG5 4GB, Regno Unito

Sig. Philip Wicks

MEMORANDUM

YAMABIKO CORPORATION

7-2 SUEHIROCHO 1-CHOME, OHME, TOKYO 198-8760, GIAPPONE

TELEFONO: 81-428-32-6118. FAX: 81-428-32-6145.

shindaiwa[®]



X750-024 05 0

X750 190-030 0

YAMABIKO CORPORATION

7-2 SUEHIROCHO 1-CHOME, OHME, TOKYO 198-8760, JAPAN

PHONE: 81-428-32-6118. FAX: 81-428-32-6145.

shindaiwa[®]



X750-024 05 0

X750 190-030 0

Printed in Japan
1402k 1275 ES