



EuroGarden NV

**Sint-Truidensesteenweg 252
3300 Tienen
Belgium**

Tel: 016/80.54.50 - Fax: 016/80.54.38

**info@eurogarden.be
www.eurogarden.be**



HANDLEIDING GRASTRIMMER

Model: GS2129A











! Lees deze handleiding zorgvuldig en zorg ervoor dat u de instructies begrijpt alvorens deze machine te gebruiken. Bewaar deze handleiding voor later gebruik en raadpleging. Deze handleiding bevat belangrijke informatie over VEILIGHEID, MONTAGE, BEDIENING, ONDERHOUD EN HET VERHELPEN VAN STORINGEN.

! WAARSCHUWING: let op dit symbool dat wijst op belangrijke veiligheidsvoorschriften. Het betekent LET OP ! WEES ALERT! UW VEILIGHEID STAAT OP HET SPEL.

SYMBOLEN

Bepaalde van de onderstaande symbolen staan mogelijk op uw toestel. Bestudeer ze en lees wat ze betekenen. Een correcte interpretatie van deze symbolen stelt u in staat uw toestel veiliger en doeltreffender te gebruiken.

SYMBOLEN	NAAM	VERKLARING
	CE-label	Het product voldoet aan de eisen en bepalingen van de Europese Gemeenschap (de huidige Europese Unie)
	Klasse II-constructie	Dubbel geïsoleerde constructie
	WEEE-label	OPGEPAST! Onbruikbaar geworden elektrische toestellen mogen niet als huisvuil worden afgedankt. Ze moeten naar een gemeentelijk inzamelpunt worden gebracht voor een milieuvriendelijke verwerking overeenkomstig met de plaatselijke voorschriften.
	Lees de handleiding	Om het risico van letsels te verminderen, moet de gebruiker de handleiding lezen en begrijpen alvorens het product te gebruiken.
	Elektrische schok!	Trek de stekker onmiddellijk uit het stopcontact wanneer de kabel beschadigd of doorgesneden is
	Niet blootstellen aan regen	Laat het toestel niet buiten liggen en zeker niet in de regen.
	Draag oogbescherming	Draag oogbescherming om het risico van oogletsels te verkleinen!
	Geluidsniveaumarkering	Het geluidsdrukniveau van uw toestel bedraagt niet meer dan 96dB
	HOUD OMSTANDERS OP AFSTAND	HOUD ALLE OMSTANDERS OP AFSTAND



WAARSCHUWING: gebruik uw trimmer nooit zonder een correct geïnstalleerde beschermkap. Het niet naleven van deze waarschuwing kan resulteren in ernstige lichamelijke letsels.

INHOUD

HOOFDSTUK1	REGELS VOOR EEN VEILIG GEBRUIK.....	3
HOOFDSTUK2	ALGEMENE IDENTIFICATIE.....	5
HOOFDSTUK3	SPECIFICATIE	6
HOOFDSTUK4	MONTAGE-INSTRUCTIES.....	6
HOOFDSTUK5	STARTEN	7
HOOFDSTUK6	GEBRUIK VAN DE TRIMMER ALS KANTENMAAIER	8
HOOFDSTUK7	VERVANGEN VAN DE SNIJDRAADSPOEL.....	8
HOOFDSTUK8	SNIJDRAADVOEDING	9
HOOFDSTUK9	GEBRUIKSAANWIJZING	9
HOOFDSTUK10	VERLENGSNOEREN	10
HOOFDSTUK11	MILIEUVRIENDELIJKAFDANKEN	10
HOOFDSTUK12	CE-CONFORMITEITSVERKLARING	11

1. REGELS VOOR EEN VEILIG GEBRUIK

Het doel van de veiligheidsvoorschriften bestaat erin uw aandacht te vestigen op mogelijke gevaren. Het is belangrijk dat u vertrouwd bent met de veiligheidssymbolen en dat u weet wat ze betekenen. De veiligheidswaarschuwingen elimineren het gevaar niet. De instructies en waarschuwingen die ze inhouden kunnen de correcte ongevalpreventiemaatregelen in geen geval vervangen.



VEILIGHEIDSWAARSCHUWINGSSYMBOL: geeft aan dat de waarschuwing mogelijk wordt gebruikt in combinatie met andere symbolen of afbeeldingen.



WAARSCHUWING:

Maak uzelf vertrouwd met de bedieningselementen en het correcte gebruik van de apparatuur.



WAARSCHUWING: het negeren van een veiligheidswaarschuwing kan resulteren in ernstige lichamelijke letsels bij uzelf of bij anderen. Volg altijd de veiligheidsvoorschriften om het risico van brand, elektrische schokken of lichamelijke letsels zo gering mogelijk te houden. Bewaar de handleiding en lees ze regelmatig opnieuw om het toestel veilig te blijven gebruiken en om andere gebruikers van dit toestel te informeren.



WAARSCHUWING: om het even welk elektrisch aangedreven toestel kan voorwerpen wegkatapulteren die in uw ogen terecht kunnen komen, waardoor uw ogen ernstige schade kunnen oplopen.



Om het even welk elektrisch aangedreven toestel kan voorwerpen wegkatapulteren die in uw ogen terecht kunnen komen, waardoor uw ogen ernstige schade kunnen oplopen. Draag altijd een gesloten beschermbril, een beschermbril met zijafschermingen of zelfs een volledig gezichtsmasker wanneer u met een elektrisch toestel werkt. Wij bevelen het gebruik aan van een Wide Vision Safety Mask voor gebruik over een gewone bril of een standaard beschermbril met zijafschermingen.

- 1) Controleer het voedingsnoer en het verlengsnoer voor gebruik op tekenen van schade of veroudering. Wanneer het snoer beschadigd raakt tijdens het gebruik, dient u de stekker onmiddellijk uit het stopcontact te trekken.
RAAK HET SNOER NIET AAN ALVORENS DE STEKKER UIT HET STOPCONTACT TE TREKKEN.
Gebruik het toestel niet met een beschadigd of versleten snoer.
- 2) Lees de instructies zorgvuldig. Maak uzelf vertrouwd met de bedieningselementen en het correcte gebruik van de apparatuur.
- 3) Houd het verlengsnoer uit de buurt van de snijelementen.
- 4) Draag een beschermbril.

- 5) Laat het toestel nooit gebruiken door kinderen of volwassenen die niet vertrouwd zijn met deze instructies.
- 6) Gebruik het toestel nooit terwijl er andere mensen, vooral kinderen, of dieren in de buurt zijn.
- 7) Gebruik het toestel uitsluitend in daglicht of bij helder kunstlicht.
- 8) Alvorens het toestel te gebruiken en nadat het toestel werd blootgesteld aan een schok dient u het te controleren op tekenen van slijtage of schade en het indien nodig te repareren.
- 9) Gebruik het toestel nooit met beschadigde beschermkappen of zonder beschermkappen.
- 10) Blijf altijd met uw handen uit de buurt van het snijmiddel, vooral wanneer u de motor inschakelt.
- 11) Zorg ervoor dat u zich niet verwondt aan eventuele geïnstalleerde systemen voor het bijsnijden van de snijdraad.
- 12) Rust het toestel nooit uit met metalen snijelementen.
- 13) Gebruik nooit reserveonderdelen of toebehoren die niet werden geleverd of aanbevolen door de fabrikant.
- 14) Koppel het toestel los van de netvoeding alvorens het te inspecteren, reinigen of onderhouden en wanneer u het niet gebruikt.
- 15) Inspecteer en onderhoud de trimmer regelmatig. Laat de trimmer uitsluitend repareren door een erkend reparateur.
- 16) Zorg ervoor dat u zich niet verwondt aan het mes voor het bijsnijden van de snijdraad. Na het uittrekken van nieuwe snijdraad dient u de trimmer altijd weer in zijn normale bedrijfspositie te brengen alvorens hem in te schakelen.
- 17) Zorg er altijd voor dat de ventilatieopeningen niet verstopt raken.
- 18) Berg de trimmer buiten het bereik van kinderen op wanneer hij niet wordt gebruikt. In het kader van GREENSTAR's beleid voor een aanhoudende productverbetering kunnen productkenmerken en -specificaties zonder voorafgaande kennisgeving worden gewijzigd. Informeer naar de heersende kenmerken en specificaties bij uw GREENSTAR-dealer.
- 19) Gebruik deze grastrimmer uitsluitend op een stroomkring waarin zich een aardlekschakelaar met een uitschakelstroom van ten hoogste 30mA bevindt.
- 20) Wanneer het voedings snoer beschadigd is, moet het worden vervangen door een speciaal snoer of geheel dat u kunt verkrijgen van de fabrikant of zijn onderhoudsagent.
- 21) Dit toestel is niet bestemd voor gebruik door personen (met inbegrip van kinderen) met verminderde fysieke, zintuiglijke of mentale vermogens, of gebrek aan ervaring of kennis, tenzij onder speciaal toezicht of wanneer ze werden opgeleid in het gebruik van het toestel door een persoon die verantwoordelijk is voor hun veiligheid.
- 22) Let erop dat kinderen het toestel niet gebruiken om mee te spelen.

In het kader van GREENSTAR's beleid voor een aanhoudende productverbetering kunnen productkenmerken en -specificaties zonder voorafgaande kennisgeving worden gewijzigd. Informeer naar de heersende kenmerken en specificaties bij uw GREENSTAR-dealer.

2. ALGEMENE IDENTIFICATIE

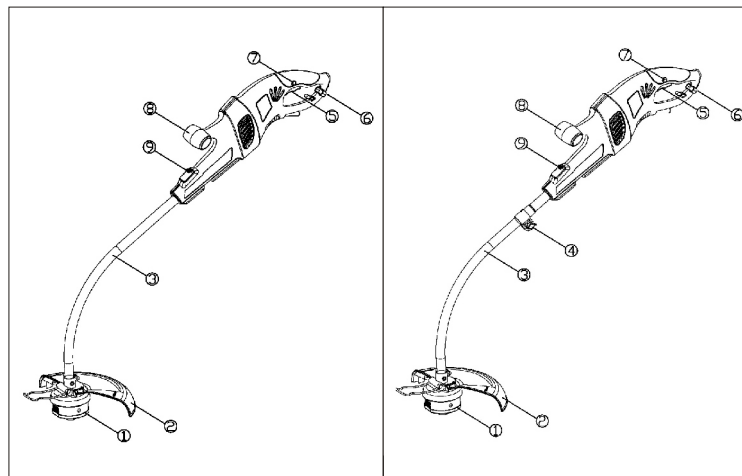

GS2129

GS2129A

- ① Snijkop
- ② Beschermkap
- ③ Buis
- ④ Vergrendelknop
- ⑤ Trekkerschakelaar
- ⑥ Kabelbevestigingssoog
- ⑦ Veiligheidsvergrendelknop
- ⑧ Hulphandgreep
- ⑨ Instelknop

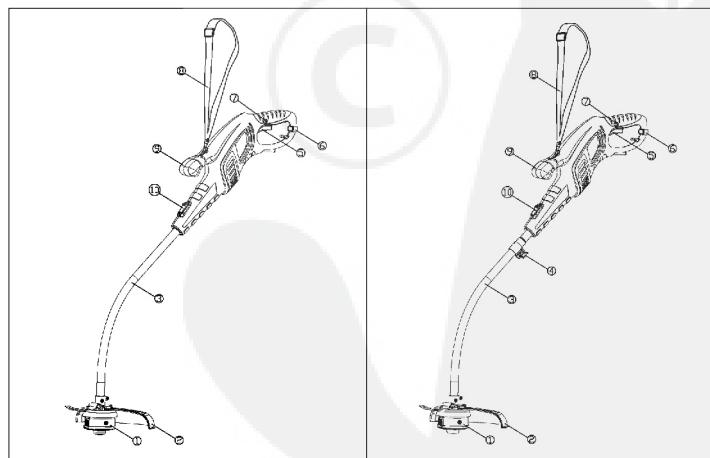

GS2131

GS2131A

- ① Snijkop
- ② Beschermkap
- ③ Buis
- ④ Vergrendelknop
- ⑤ Trekkerschakelaar
- ⑥ Kabelbevestigingssoog
- ⑦ Veiligheidsvergrendelknop
- ⑧ Riem
- ⑨ Hulphandgreep
- ⑩ Instelknop

3. SPECIFICATIES

Model:	GS2129(A)
Nominale spanning:	230-240V~
Nominale frequentie:	50Hz
Nominaal vermogen:	800W
Onbelast toerental:	7000min ⁻¹
Snijbreedte:	320mm
Gewaarborgd geluidsvermogeniveau:	96 dB (A)
Snijstelsel 2 draden/"tap and go"	2-lines/tap and go
Trilling:	8.33m/s ²
Nettogewicht:	4.05Kg

4. MONTAGE-INSTRUCTIES

De trimmer wordt geleverd met een aantal niet gemonteerde onderdelen. Ga als volgt te werk om die te monteren:

MONTAGE VAN DE BESCHERMKAP

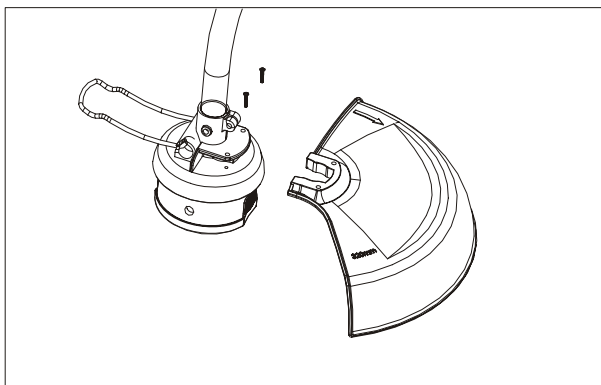

Bevestig de beschermkap ② aan het daartoe bestemde plaatje met de 2 bijgeleverde schroeven.

BUISMONTAGE

(Uitsluitend voor GS2129A)

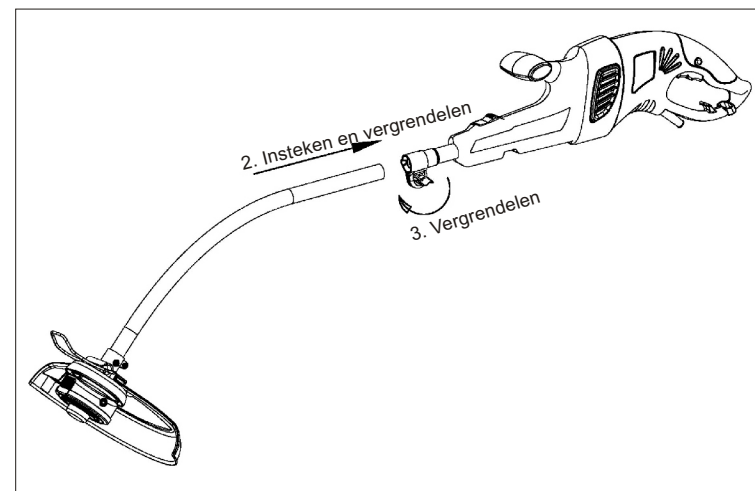

- 1) Steek de buis ③ in de opening
- 2) Draai aan de vergrendelknop ④ om de buis ③ vast te zetten

! Waarschuwing: zorg ervoor dat u zich niet verwondt aan het mes voor het bijsnijden van de snijdraad. Na het uittrekken van nieuwe snijdraad dient u de trimmer altijd weer in zijn normale bedrijfspositie te brengen alvorens hem in te schakelen.

! Waarschuwing: rust het toestel nooit uit met metalen snijelementen.

5. STARTEN

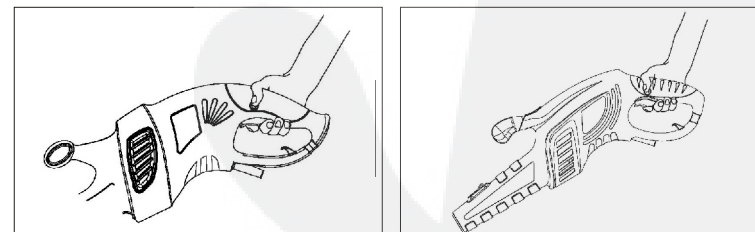

Pak de trimmer stevig vast zonder dat hij het te snijden gras raakt, en druk vervolgens de veiligheidsvergrendelknop ⑦ en de trekkerschakelaar ⑤ in. Om de trimmer weer uit te schakelen, laat u de trekkerschakelaar los ⑤.

! Waarschuwing: schakel de motor uitsluitend in met uw handen en voeten uit de buurt van het snijmiddel.

6. GEBRUIK VAN DE TRIMMER ALS KANTENMAAIER

Voor het maaien van de kanten van opritten en paden, zet u de trimmer als volgt van de trimstand in de kantenmaaistand.

- 1 Trek de stekker uit het stopcontact.
- 2 Houd de schacht van de trimmer met één hand vast en druk op de instelknop ⑨.
- 3 Draai de buis 180° rond tot ze in de kantenmaaistand klikt.

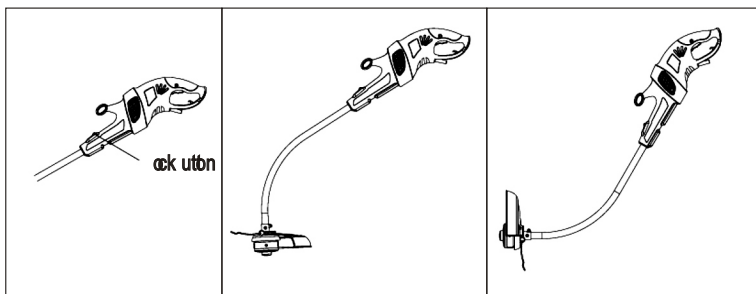

Waarschuwing: ter voorkoming van het ongewenst starten, wat ernstige lichamelijke letsels kan veroorzaken, dient u de stekker altijd eerst uit te trekken alvorens de schacht rond te draaien.

7. VERVANGEN VAN DE SNIJDRAADSPOEL

Uw trimmer wordt geleverd met een volledig uitneembare en vervangbare snijdraadspoel om u de vervelende klus te besparen van het op de spoel wikkelen van een nieuwe draad.

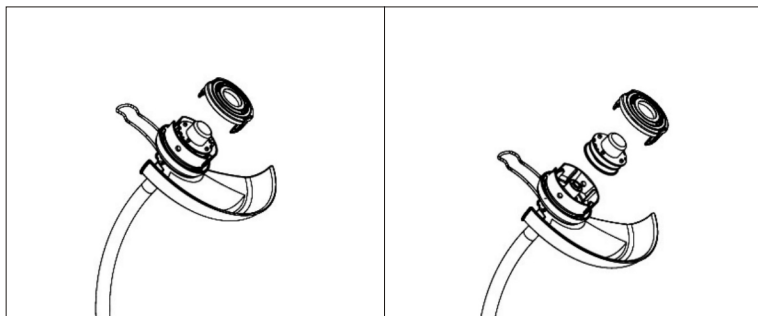

Om een lege snijdraadspoel te vervangen, drukt u op beide knoppen op de kap waardoor de spoel uit de spoelhouder springt. Neem de spoel uit de houder. Steek de beide snijdraaduiteinden door de oogjes van de spoelhouder en installeer de spoel in het toestel. Druk de kap in de spoelhouder en klik ze op haar plaats.

8. SNIJDRAADVOEDING

Korte of versleten draden snijden minder efficiënt. Om de werking bij een volgend gebruik te verbeteren, tikt u lichtjes met de spoelknop op de grond terwijl de trimmer met het maximale toerental draait. Daardoor wordt er automatisch extra snijdraad uit de spoel gevoed. Het snijdraadmes onder de beschermkap zal de snijdraad automatisch afsnijden tot de correcte lengte.

OPMERKING: wanneer de snijdraad harde en afschurende voorwerpen raakt, zoals afsluitingen, beton en rotsen in of langs het gazon, is het mogelijk dat de snijdraad helemaal in de spoel verdwijnt. In dat geval kan hij er gemakkelijk weer wordt uitgetrokken door de volgende eenvoudige aanwijzingen te volgen.

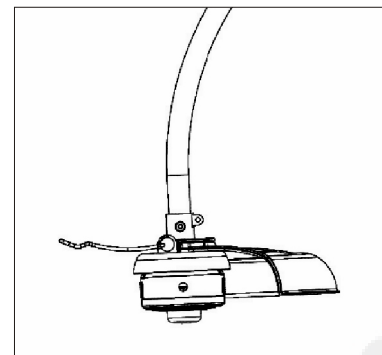

9. GEBRUIKSAANWIJZING

Start de trimmer zonder het te maaien gras te benaderen.

Snijd het gras door de trimmer traag van rechts naar links te bewegen. Hoog gras moet in lagen worden gemaaid, altijd van boven te beginnen.

De afgemaaide grasstukjes moeten kort zijn.

Maai geen vochtig of nat gras.

Voorkom een te snel afslijten van de snijdraad door harde voorwerpen te raken (steen, muren, afsluitingen, enz.). Gebruik de rand van de beschermkap om de trimmer op de juiste afstand te houden.



Waarschuwing: gebruik niet te veel kracht en sla niet te hard met de bumpkop op de grond om de snijdraad te verlengen. Als de snijdraad niet langer wordt wanneer u met de bumpkop op de grond tikt terwijl de trimmer draait, betekent dat mogelijk dat de snijdraad in de war is of helemaal in de spoel is verdwenen, of dat hij gewoon op is.

OPMERKING: door te hard met de bumpkop op de grond te tikken om de snijdraad te vernieuwen kan de bumpkop beschadigd raken.



Waarschuwing: de snijkop blijft nog enkele seconden verder draaien nadat de motor werd uitgeschakeld.

10. VERLENGSNOEREN

Gebruik uitsluitend verleng snoeren voor buitengebruik, gewone PVC-kabel met een doorsnede van minstens 0.75mm²

Controleer het voedings- en verlengsnoer voor gebruik op tekenen van schade of veroudering. Wanneer het snoer beschadigd raakt tijdens het gebruik, dient u de stekker onmiddellijk uit het stopcontact te trekken. **RAAK HET SNOER NIET AAN ALVORENS DE STEKKER UIT HET STOPCONTACT TETREKKEN.**

Gebruik het toestel niet met een beschadigd of versleten snoer. Houd het verlengsnoer uit de buurt van de snijelementen.



Waarschuwing: zorg er altijd voor dat de ventilatieopeningen niet verstopt raken.

Wij danken u voor het kiezen van onze producten. Wij zijn ervan overtuigd dat de hoge kwaliteit van ons toestel zal voldoen aan uw eisen en dat u het toestel lange tijd tot volle tevredenheid zult kunnen gebruiken.

Alvorens uw toestel te gebruiken, dient u deze handleiding zorgvuldig te lezen.

Ze werd speciaal samengesteld om u al de nodige informatie te verschaffen voor een correct gebruik van het toestel, in overeenstemming met de basisveiligheidsvoorschriften.

11. MILIEUVRIENDELIJK AFDANKEN



Volgens de EU-richtlijn 2002/96/EG betreffende elektrische en elektronische apparatuur en haar implementatie in de nationale wetgeving moeten alle elektrische toestellen afzonderlijk worden ingezameld en op een milieuvriendelijke manier worden gerecycleerd. Alternatieve afdanking: als de eigenaar van het elektrisch toestel het toestel niet retourneert aan de fabrikant, dient hij het naar een erkend inzamelpunt te brengen, waar het toestel wordt voorbereid voor recyclage in overeenstemming met de nationale recyclage wetgeving en -voorschriften.

Dit geldt niet voor toebehoren en gereedschap zonder elektrische of elektronische onderdelen.

12. CE-CONFORMITEITSVERKLARING

Nous : EuroGarden NV
Sint-Truidensesteenweg 252, 3300 Tienen
Belgium

Verklaren dat het hieronder vermelde product:
Grastrimmer 800W
Model: GS2129A

voldoet aan de bepalingen van de volgende Europese richtlijnen:
2004/108/EC
2006/95/EC
98/37/EC
2000/14/EC

en voldoet aan de normen :
EN60335-1/A2:2006
EN60335-2-91:2003
EN50366/A1:2006
EN55014-1:2006
EN55014-2/A2:2001
EN61000-3-2:2006
EN61000-3-3/A2:2005

Algemeen directeur

Datum: 2007-12-24