

PNM430

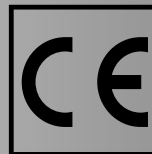

MODE D'EMPLOI

**DEBROUSAILLEUR SE
MULTI-OUTILS**

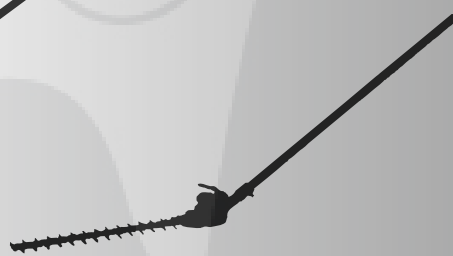
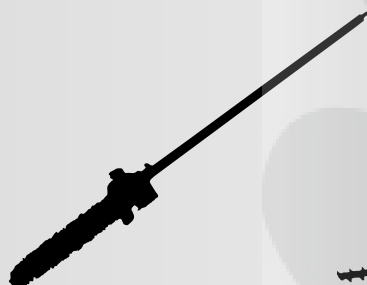
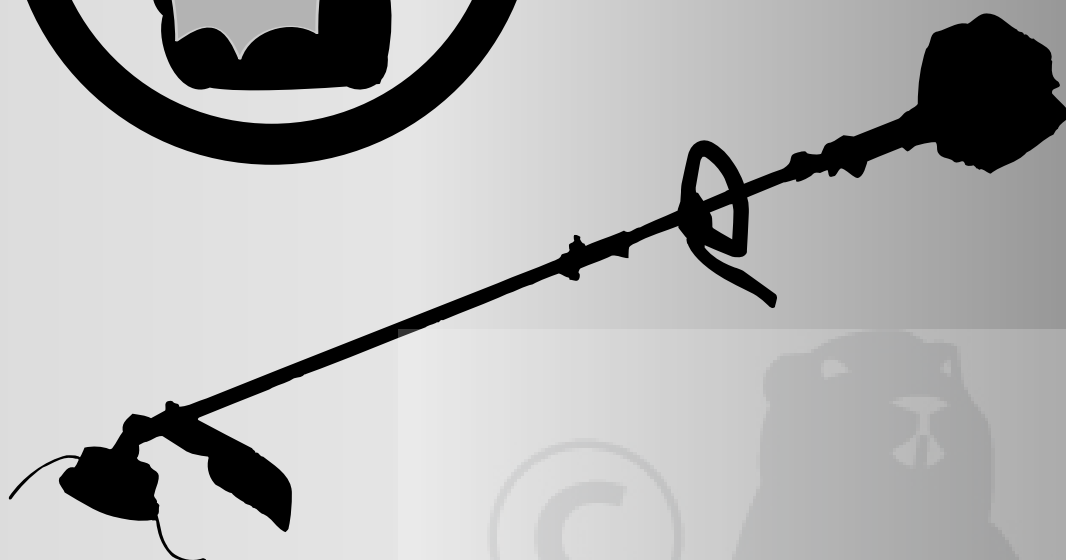

⚠ AVERTISSEMENT ⚠

 Avant d'utiliser nos produits
veuillez lire attentivement ce
manuel afin de bien assimiler
le fonctionnement de l'outil.

EXPLICATION DES SYMBOLES ET AVERTISSEMENTS DE SECURITE

	<p>ATTENTION !!!</p> <p>DANGER D'ATTEINTE DE L'OUÏE</p> <p>Porter un casque et des lunettes de sécurité, un casque antibruit.</p>		
---	---	---	--

MODELE	NIVEAU SONORE ¹⁾		NIVEAU DE VIBRATION ²⁾
	ISO 22868 ISO 11094 ISO 11680-1		ISO 22867
	LpAeq	LwA garanti	ahv.eq
42.7cm ³	95 dB(A)		5,3 m/s ²

▲ SECURITE

Les instructions contenues dans les mises en garde de ce mode d'emploi portant le symbole ▲ concernent les points critiques qui doivent être pris en considération pour éviter les blessures graves, c'est pourquoi ces précautions doivent être rigoureusement suivies.

AVERTISSEMENTS DE CE MODE D'EMPLOI

▲ AVERTISSEMENT

Les instructions signalées par ce symbole doivent être rigoureusement suivies afin d'éviter tout accident pouvant entraîner des blessures corporelles graves ou la mort.

ⓘ IMPORTANT

Les instructions signalées par ce symbole doivent être suivies afin d'éviter tout incident mécanique, panne ou endommagement de la débroussailleuse.

📖 REMARQUE

Remarques utilisées dans les instructions ou conseils supplémentaires pour l'utilisation de cette débroussailleuse.

Table des matières

1. Emplacement des pièces	4
2. Caractéristiques	5
3. Etiquettes d'avertissement situées sur la machine	6
4. Symboles utilisés sur la machine	6
5. Consignes de sécurité	7
6. Assemblage	11
7. Carburant et huile de chaîne	16
8. Fonctionnement	17
9. Entretien	25
10. Rangement	31
11. Mise au rebut	31
12. Guide de localisation de pannes	31



1. Emplacement des pièces

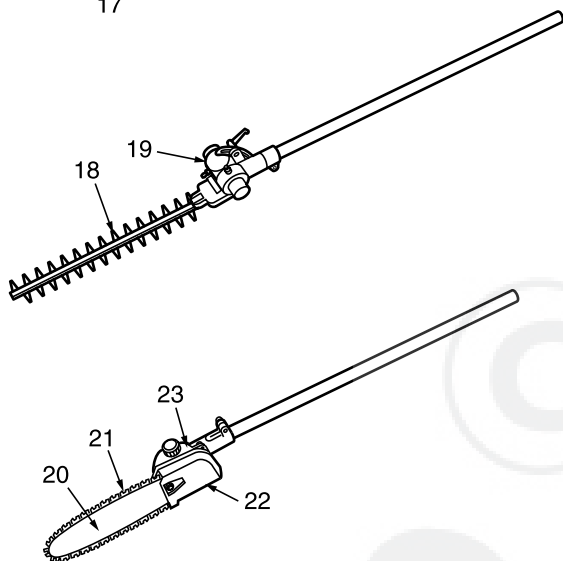
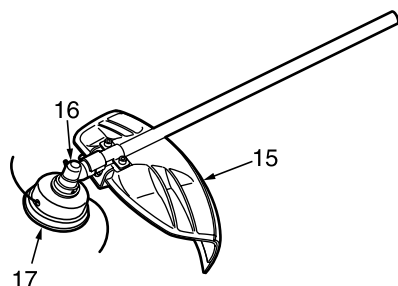
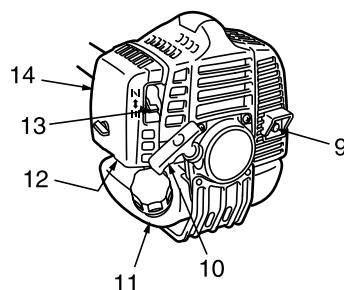
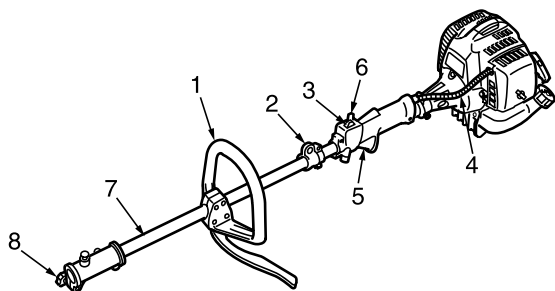

1. Poignée
2. Point de suspension
3. Interrupteur d'arrêt
4. Câble d'accélération
5. Gâchette de la commande de vitesse
6. Bouton de réglage de l'accélération
7. Tube d'arbre
8. Boulon
9. Pare-étincelles du silencieux
10. Poignée de démarrage
11. Réservoir à carburant
12. D'amorçage
13. Levier de starter
14. Capot du filtre à air
15. Protection de l'accessoire de coupe
16. Transmission d'angle
17. Tête de la tailleuse
18. Lame
19. Transmission
20. Support de la chaîne
21. Chaîne de la scie
22. Capot de la chaîne
23. Transmission

2. Caractéristiques

Moteur

Type	2 temps à essence refroidi par air
Cylindrée	42,7cm ³
Puissance maximale	1,2 Hp (0,9 kW) à 7500/min-1 (rpm)
Vitesse de ralenti	3000 ±200/min-1 (rpm)
Carburant	Mélange (essence 25 : huile 1)
Carburateur	Walbro à Diaphragme
Bougie d'allumage	NGK CMR7H
Contenance du réservoir à carburant	0,65 L



3. Etiquettes d'avertissement situées sur la machine

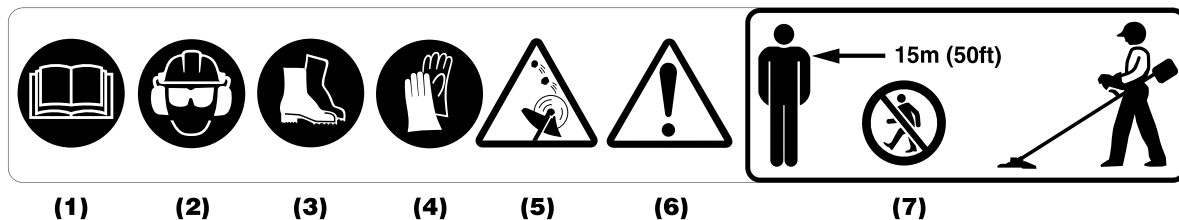

- (1) Lire le mode d'emploi avant d'utiliser cette machine.
- (2) Porter un casque et des lunettes de sécurité, un casque antibruit.
- (3) Utiliser des bottes antidérapantes et stables.
- (4) Toujours porter des gants de protection homologués.
- (5) Attention aux objets qui volent ou ricochent.
- (6) Avertissement/Attention
- (7) Interdire aux enfants ou à toute personne de s'approcher dans un rayon de 15 mètres de la débroussailleuse.



Si les étiquettes d'avertissement se décollent, deviennent sales ou impossibles à lire, commander de nouvelles étiquettes auprès du revendeur pour les remplacer.



Ne pas modifier votre machine.
La garantie sera annulée si la débroussailleuse a été modifiée ou utilisée de manière non conforme aux instructions de ce mode d'emploi.

4. Symboles utilisés sur la machine

Des symboles en relief ont été placés sur la machine pour assurer la sécurité à l'usage et faciliter l'entretien. Prendre soin d'observer les indications suivantes afin d'éviter les erreurs.



Emplacement de remplissage du "MELANGE"
Emplacement : BOUCHON DU RESERVOIR DE CARBURANT



Position fermée du starter
Emplacement : CAPOT DU FILTRE A AIR



Position ouverte du starter
Emplacement : CAPOT DU FILTRE A AIR

(PS-EX uniquement)
MIN MAX



En tournant la manette avec un tournevis, comme indiqué par la flèche, dans la position "MAX", l'huile de la chaîne coule davantage, et moins, en tournant vers la position "MIN".
Emplacement : Au bas du BOÎTIER DE RENVOI D'ANGLE

▲ 5. Consignes de sécurité



1. Lire ce manuel attentivement jusqu'à une compréhension totale et suivre toutes les instructions de sécurité et d'utilisation.
2. Conserver ce mode d'emploi à portée de la main pour le consulter au moindre doute. Si une question reste sans réponse, contacter le revendeur où vous avez acheté la débroussailleuse.
3. Ne pas oublier de donner le manuel avec la machine en cas de revente ou de prêt.
4. Ne pas laisser des enfants ou toute personne incapable de comprendre les instructions, utiliser cette machine.



CONDITIONS DE TRAVAIL

1. Lors de l'utilisation de cette machine, il est nécessaire de porter des vêtements appropriés et des équipements de sécurité.

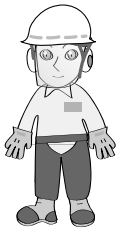

- (1) Casque
- (2) Casque antibruit
- (3) Lunettes ou masque de protection
- (4) Gants de travail épais
- (5) Chaussures de sécurité à semelle antidérapante

2. Les objets suivants doivent être emportés sur le lieu de travail.

- (1) Les outils fournis avec la machine
- (2) Une réserve de carburant
- (3) Une lame de rechange
- (4) Matériel pour délimiter la zone de travail
- (5) Un sifflet (pour collaborateur ou en cas d'urgence)
- (6) Une hache ou une scie (pour enlever les obstacles)

3. Ne pas porter de vêtements larges, de short, de bijoux, de sandales ou travailler pieds nus. Ne pas porter quoi que ce soit pouvant être happé par les pièces en mouvement de la machine. Porter les cheveux longs noués au-dessus des épaules.



CONDITIONS DE TRAVAIL

1. Ne jamais mettre la machine en marche à l'intérieur d'une pièce ou d'un bâtiment. Les gaz d'échappement contiennent du monoxyde de carbone dangereux.
2. Ne jamais utiliser la machine dans les conditions suivantes :



- a. Lorsque le sol est glissant ou lorsqu'il est impossible de se maintenir dans une position correcte.
- b. La nuit, par temps de brouillard ou lorsque la visibilité ou le champ de vision empêche de voir clairement la zone de travail.
- c. Pendant les averses, les orages avec éclairs, par grands vents ou toute autre condition climatique rendant l'utilisation de la machine dangereuse.

PLAN DE TRAVAIL

1. Ne jamais utiliser la machine sous l'influence de l'alcool ou en état de faiblesse due à la fatigue, au manque de sommeil, à la prise de médicament ou à tout autre moment où l'on n'est pas réellement capable de l'utiliser correctement et en toute sécurité.
2. Lors de l'élaboration du plan de travail, prévoir suffisamment de temps de repos. Limiter la durée des périodes pendant lesquelles la machine est utilisée sans interruption entre 30 et 40 minutes. Se reposer de 10 à 20 minutes entre ces périodes. Autant que possible, essayer de limiter ce genre de travail à 2 heures par jour.



▲ AVERTISSEMENT

1. Si ce plan de travail et cette méthode de travail ne sont pas respectés, un accident dû au stress répétitif peut se produire (voir "UTILISATION DE LA MACHINE"). Si l'on ressent un malaise ou si les doigts ou tout autre membre rougissent et enflent, consulter un docteur avant que cela ne s'aggrave.
2. Pour éviter les problèmes de bruit avec le voisinage, utiliser de préférence la machine entre 8 et 17 heures pendant la semaine et de 9 à 17 heures les fins de semaine.



REMARQUE

Vérifier et suivre la réglementation locale sur le niveau de bruit et les horaires d'utilisation de ce type de machine.

▲ 5. Consignes de sécurité

AVANT DE DEMARRER LE MOTEUR



1. La zone dans un rayon de 15 mètres autour de l'utilisateur est considérée comme dangereuse et personne ne doit s'y trouver. Si nécessaire, délimiter le périmètre de la zone de travail avec du ruban de marquage (rouge fluorescent et blanc par exemple) et poser des panneaux d'avertissement. Lorsque deux ou plusieurs personnes travaillent ensemble ou à proximité, chacune doit constamment faire attention et garder ses distances par rapport aux autres pour assurer une sécurité satisfaisante.
2. Vérifier constamment l'état de la zone de travail pour éviter tout accident dû aux impacts avec des obstacles tels que les souches, les pierres, les boîtes de conserves ou débris de verre.

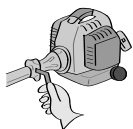

❗ IMPORTANT

Retirer tout obstacle avant de commencer le travail.

3. Vérifier que la machine ne comporte aucun élément desserré ou qu'il n'y a pas de fuite de carburant. S'assurer que l'outil de coupe est monté correctement et bien serré.
4. Fixez solidement l'accessoire de coupe en place, sinon vous risquez de vous blesser grièvement.
5. Utilisez toujours le harnais. Ajustez le harnais pour votre confort avant de démarrer le moteur. Le harnais doit être ajusté de manière à ce que le bras gauche puisse tenir la poignée du guidon confortablement à peu près à hauteur de la taille.



DEMARRAGE DU MOTEUR

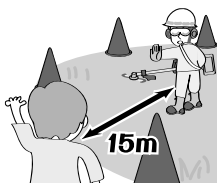

1. Empêcher toute personne ou animal de s'approcher à moins de 15 mètres. Si quelqu'un s'approche trop près, arrêter aussitôt le moteur.
2. Le produit est équipé d'un mécanisme à embrayage centrifuge, de manière à ce que l'accessoire de coupe commence à tourner dès que le moteur est mis en marche en réglant la manette d'accélération en position de démarrage. En mettant le moteur en marche, posez l'appareil au sol sur une surface plane et dégagée et maintenez-le fermement en place



de manière à vous assurer que ni les parties de coupe ni l'accélérateur ne soient en contact avec un obstacle lorsque le moteur démarre.

▲ AVERTISSEMENT

Ne placez jamais la manette d'accélération sur la position "haute vitesse" au démarrage du moteur.

3. Après avoir démarré le moteur, vérifiez que l'accessoire de coupe s'arrête de tourner lorsque l'accélérateur est complètement replacé sur sa position d'origine. S'il continue à tourner alors que l'accélérateur a complètement été repoussé, coupez le moteur et apportez l'appareil chez un revendeur autorisé pour réparation.

UTILISATION DE LA MACHINE

❗ IMPORTANT

Ne couper avec la machine que les matériaux recommandés par le fabricant. Ne l'utiliser que pour les travaux décrits dans ce mode d'emploi.

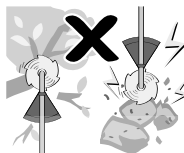

1. Tenir les poignées de la machine fermement des deux mains. Ecarter légèrement les jambes (pour que les pieds reposent sur une largeur un peu plus importante que celle des épaules), avoir une posture de travail stable et répartir le poids du corps également sur chaque jambe.
2. Maintenir l'outil de coupe toujours plus bas que le niveau de la taille.
3. Faire tourner le moteur à la vitesse appropriée à la coupe sans jamais accélérer inutilement au dessus du niveau nécessaire.
4. Si la machine se met à vibrer ou à créer des secousses, arrêter le moteur et procéder à une vérification totale de la machine. Ne pas utiliser la machine avant que la panne ne soit réparée.
5. Se tenir à distance de l'outil de coupe ou des parties chaudes de la machine.
6. Ne jamais toucher le silencieux, la bougie ou toute autre partie métallique du moteur pendant le fon-



▲ 5. Consignes de sécurité



ctionnement ou aussitôt après son arrêt. Dans ces circonstances, les risques de brûlures ou d'électrocution sont importants.

7. N'utilisez jamais l'élagueur à un angle dépassant 60°, afin d'éviter les accidents dus aux chutes d'objets.

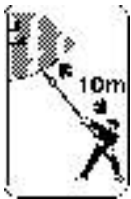

▲ AVERTISSEMENT

Approcher ou en mettre en contact l'ébrancheur avec une ligne électrique peut causer de graves blessures ou la mort par électrocution. L'électricité peut sauter d'un point à un autre au moyen d'un arc électrique ou peut être conduite par des branches humides. Gardez un espace d'au moins 15 m entre l'ébrancheur et toute ligne électrique porteuse de courant direct.

• SI QUELQU'UN S'APPROCHE

1. Il faut se préserver des situations dangereuses à tout moment. Avertir les adultes de maintenir les enfants et les animaux à distances car le risque de recevoir des projections d'objets est important.
2. Si quelqu'un appelle ou interrompt le travail d'une manière ou d'une autre, arrêter le moteur avant de se tourner vers la personne.

ENTRETIEN

1. De manière à conserver la machine en parfait état de marche, effectuer à intervalles réguliers les opérations et les vérifications d'entretien décrites dans le mode d'emploi.
2. Coupez toujours le moteur et débranchez toujours le fil de la bougie d'allumage avant de procéder à toute opération d'entretien ou de vérification.

▲ AVERTISSEMENT

Les pièces métalliques atteignent leur plus haute température aussitôt après l'arrêt de la machine.

3. Lors du remplacement de l'outil de coupe ou d'une autre pièce, de l'huile ou du lubrifiant, **veiller à n'utiliser que des produits ou des produits certifiés par**.

4. Pour toute pièce devant être rem-

placée ou pour toute opération d'entretien ou de réparation non décrite dans ce manuel, contacter le centre de SAV agréé par le plus proche pour de mander assistance.

5. Ne pas utiliser d'accessoires ou d'outils de marque autres que ou non agréés.
6. Ne jamais démonter ou modifier la machine, quelles que soient les circonstances. Dans le cas contraire, la machine risque d'être endommagée en cours d'utilisation ou de ne pas fonctionner correctement.

MANIPULATION DU CARBURANT

1. Le moteur de la débroussailleuse est conçu pour fonctionner avec du mélange contenant de l'essence hautement inflammable. Ne jamais entreposer de bidon de carburant ou refaire le plein de la machine dans un local où se trouve une chaudière, un poêle, un feu ouvert, des étincelles, un poste à souder électrique ou toute autre source de chaleur ou d'étincelles pouvant enflammer le carburant.
2. Ne jamais fumer pendant l'utilisation de la machine ou son remplissage en carburant.
3. Avant de refaire le plein de carburant, toujours arrêter le moteur et laisser refroidir la machine. Vérifier aussi l'absence de flammes ou d'étincelles à proximité avant de faire le plein.
4. Essuyer avec un chiffon toute trace de carburant renversé lors du remplissage.
5. Une fois le plein effectué, bien resserrer le bouchon du réservoir et éloigner la machine à plus de 3 mètres de l'endroit où le plein a été fait avant de la remettre en marche.



Refaire le plein après avoir laissé refroidir le moteur

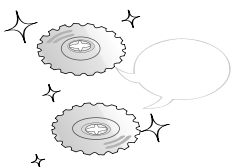
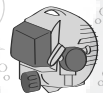

TRANSPORT

1. Pour transporter la machine, couvrir la partie coupante si nécessaire, relever la machine et faire attention à la lame de coupe.
2. Ne jamais transporter la machine sur mauvaise route et sur une grande distance sans vider complètement le réservoir de carburant. Sinon le carburant pourrait s'échapper du réservoir pendant le trajet.

▲ 5. Consignes de sécurité

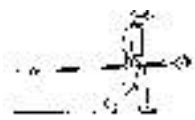

1. Lorsque la coupe d'une zone est terminée et que l'on souhaite continuer dans un autre endroit, arrêter le moteur, soulever la machine et la transporter en faisant attention à la lame de coupe.
2. Ne pas oublier de remettre en place le protégé lame.
3. Lorsque vous portez l'appareil à la main, couvrez l'accessoire de coupe si nécessaire, levez l'appareil et portez-le en faisant attention à l'accessoire de coupe.
4. Ne jamais transporter la machine sur mauvaise route et sur une grande distance sans vider complètement le réservoir de carburant. Sinon le carburant pourrait s'échapper du réservoir pendant le trajet.

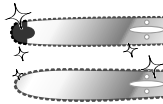

PRECAUTIONS A OBSERVER POUR EVITER LE REBOND DE LA TRONÇONNEUSE

▲ AVERTISSEMENT

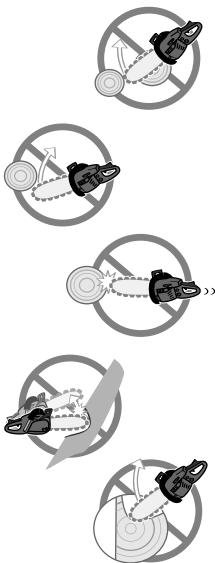

- Le phénomène de rebond de la tronçonneuse se produit lorsque l'extrémité du guide-chaîne heurte quelque chose ou lorsque la coupe se resserre et coince la chaîne. Si le guide-chaîne bute contre un objet, il arrive que la tronçonneuse saute en l'air et se retourne contre l'opérateur. Si la chaîne coince dans la coupe se resserrant vers le haut, la tronçonneuse est brusquement refoulée en arrière vers l'opérateur. Dans les deux cas, la perte de contrôle de l'outil peut résulter en un très grave accident corporel.
- Les dispositifs de sécurité dont est équipée la tronçonneuse ne dispensent pas d'observer la plus grande prudence. Pour éviter tout accident ou blessure, observer scrupuleusement les consignes de sécurité ci-après lors de l'emploi de la tronçonneuse :

1. Une bonne compréhension du phénomène de rebond de la tronçonneuse permet de prévoir les situations où il risque de se produire et d'éviter d'être pris par surprise. Cet effet de surprise peut favoriser les accidents.
2. Tenir fermement la tronçonneuse à deux mains, main droite sur la poignée arrière et main gauche sur le guidon avant avec le pouce à l'opposé des autres doigts pour affermir la prise lorsque le moteur est en marche. Une bonne prise aide à maîtriser la tronçonneuse en cas de rebond.
3. Avant de commencer à couper, vérifier que la zone à couper est dégagée,

Eliminer au préalable toute branche ou tout obstacle sur lequel la chaîne risquerait de buter.

4. Faire tourner le moteur à vitesse élevée pendant la coupe.
5. Observer les recommandations du fabricant en matière d'entretien ou d'affûtage de la chaîne.
6. Comme rechange, n'utiliser que des chaînes et guide-chaînes d'origine ou recommandés par le fabricant.

▲ AVERTISSEMENT

- Assurez-vous que le galet et la chaîne sont bien ajustés avant d'utiliser la débroussailleuse (Voir en pages 13~14 pour les procédures d'ajustement). N'essayez jamais d'ajuster la chaîne lorsque l'appareil est en marche !
- Assurez-vous toujours que l'accessoire de coupe est installé correctement et fixé solidement avant l'utilisation.
- N'utilisez jamais une barre craquée ou gauchie : remplacez-la par une barre de service et assurez-vous qu'elle s'ajuste correctement.
- Si la chaîne de scie venait à se coincer lors d'une coupe, coupez immédiatement le moteur. Poussez la branche ou l'arbre pour relâcher l'emprise et libérer la chaîne de scie.
- N'utilisez pas l'ébrancheur avec le silencieux enlevé.
- Lors de la coupe d'une branche sous tension, prenez garde aux redressements de la branche afin de n'être pas blessé par son mouvement.
- Arrêtez toujours l'appareil immédiatement et vérifiez les dommages si vous heurtez un objet étranger ou si l'appareil s'enchevêtre. Ne l'utilisez pas si l'équipement est brisé ou endommagé.

ⓘ IMPORTANT

- Ne faites pas de modifications non autorisées ou de substitutions à la barre guide ou à la chaîne.
- Ne laissez jamais l'appareil tourner à un haut RPM sans chargement. Faire de la sorte pourrait endommager l'appareil.
- Gardez la débroussailleuse aussi propre que possible. Eloignez-la de la végétation sauvage, de la boue, etc.

6. Assemblage

Un paquet contient les éléments illustrés.

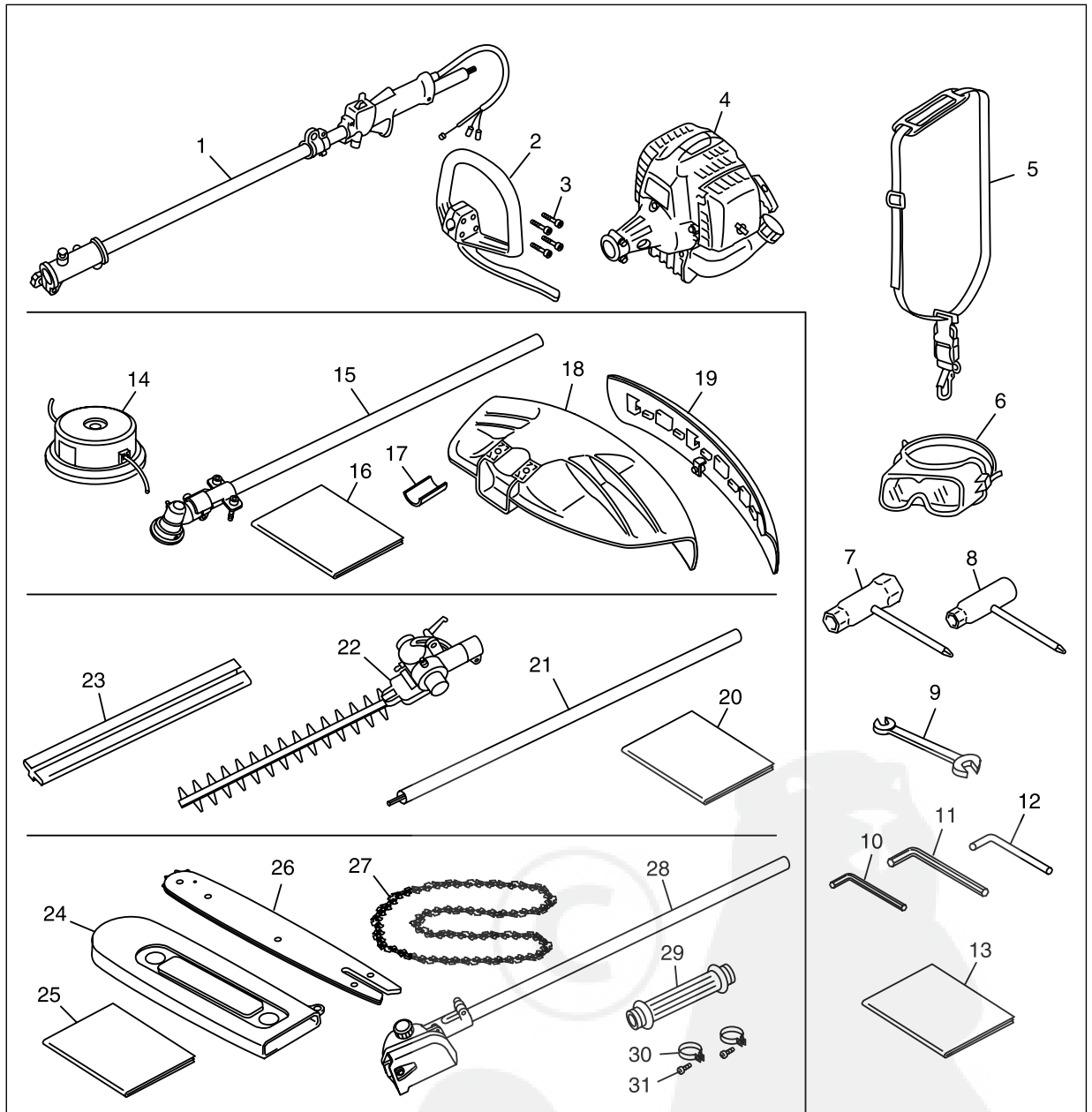

- | | | |
|--|---------------------------|------------------------------------|
| (1) Tube de transmission | (10) Clé coudée mâle | (21) Tube de transmission |
| (2) Poignée | (11) Clé coudée mâle | (22) Tailleuse |
| (3) Boulon | (12) Barre | (23) Protecteur de lame |
| (4) Moteur | (13) Mode d'emploi | (24) Protecteur de guide de chaîne |
| (5) Bretelle simple | (14) Tête débroussailluse | (25) Mode d'emploi |
| (6) Lunettes de sécurité | (15) Tube de transmission | (26) Guide de chaîne |
| (7) Clé à pipe (S16/S17) avec clé torx (T-27) | (16) Mode d'emploi | (27) Chaîne de scie |
| (8) Clé à pipe (S13/S16) avec tournevis (cruciforme) | (17) Plaquette | (28) Tube de transmission |
| (9) Clé plate | (18) Plaque de protection | (29) Poignée supplémentaire |
| | (19) Garde de carter | (30) Collier (x2) |
| | (20) Mode d'emploi | (31) Vis (x2) |

6. Assemblage

MONTAGE DU MOTEUR

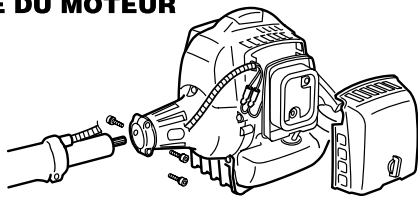

1. Poussez le tube de l'arbre vers le logement de l'embrayage et tournez-le à la main pour vérifier que l'arbre de transmission de puissance est engagé dans l'engrenage.
2. Insérez le logement de l'arbre de transmission de puissance jusqu'au fond du logement de l'embrayage, et alignez les trous de positionnement sur le logement de l'embrayage et le tube de l'arbre puis installez la vis. S'il est difficile à engager, tournez légèrement le moteur.
3. Bien fixer le collier avec les deux vis.

❗ IMPORTANT

Serrer les vis progressivement en tournant.

CONNEXION DU CÂBLE D'ACCELERATION

1. Retirer le capot du filtre à air.
2. Connecter l'extrémité du câble d'accélération au joint situé sur le haut du carburateur.

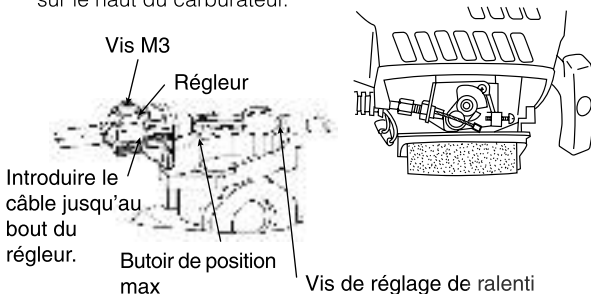

1. Connecter le câble de commande des gaz avec le carburateur. Introduire le câble jusqu'au bout du régleur. Fixer le câble de commande des gaz en serrant la vis M3. <Couple de serrage : 0.4 - 0.8 Nm>
2. S'assurer que la plaque du carburateur entre en contact avec la "vis de réglage de ralenti" et que le bras oscillant du carburateur entre en contact avec le "butoir de position max."

CONNEXION DES FILS DU COMMUTATEUR

- Connecter les fils du commutateur entre le moteur et l'unité principale. Relier les fils en fonction de leur couleur.

POINT DE SUSPENSION

📖 REMARQUE

Installer point de suspension à l'endroit indiqué sur la figure ci-dessous.

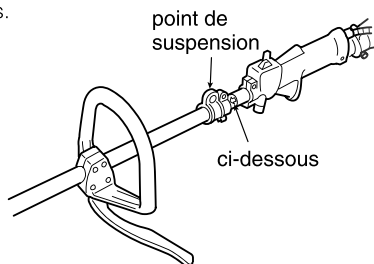

MISE EN PLACE DE LA POIGNEE

📖 REMARQUE

Installer la poignée à l'endroit indiqué sur la figure ci-dessous.

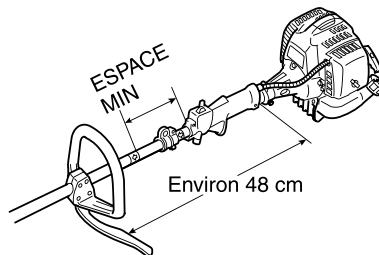

- Monter la poignée sur le bras de l'appareil et la positionner pour avoir une prise confortable et sûre.

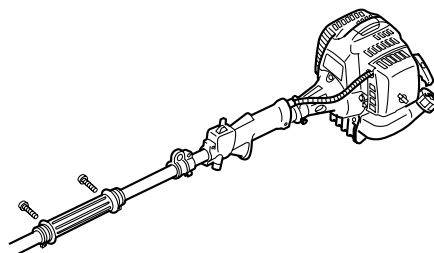

- Insérer la douille de serrage dans le tube de l'arbre.
- Fixer les colliers avec les vis.

FIXATION DE L'ACCESSOIRE

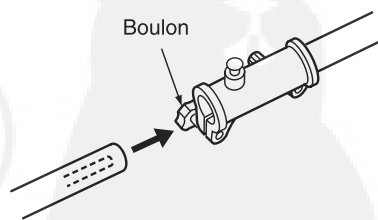

- Insérer l'accessoire dans l'arbre principal.
- Bien serrer le boulon.

6. Assemblage

MISE EN PLACE DU CACHE DE PROTECTION

- Mettre en place le cache de protection sur le carter d'engrenage et le fixer à l'aide de la visserie fournie avec la machine.

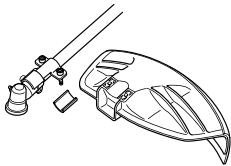

MISE EN PLACE DE LA TETE DE COUPE

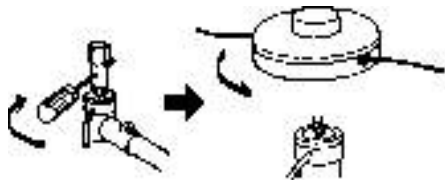

1. Tout en bloquant l'arbre d'entraînement en insérant l'outil fourni sur le moyeu supérieur du carter d'engrenage, dévisser et retirer l'écrou hexagonal (gauche).
2. Visser alors la tête de coupe au bras d'entraînement au-dessus des moyeux. Serrer à la main correctement.

HARNAIS

▲ AVERTISSEMENT

TOUJOURS PORTER LE HARNAIS FOURNI LORS DE L'UTILISATION DE LA MACHINE !

Toujours s'assurer que la machine est bien accrochée au harnais.

Si ce n'est pas le cas, vous ne pourrez pas contrôler la machine en toute sécurité. Cela peut provoquer des blessures pour vous-même ou les autres.

Ne jamais utiliser de harnais avec un déclenchement instantané défectueux ou un autre dommage.

COMMENT LE PORTER

1. Porter le harnais fourni sans que les sangles ne soient torsadées, la bride de votre côté.

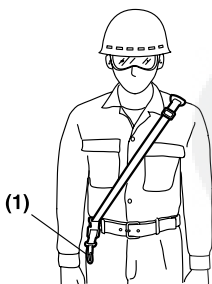

(1) Point d'attache

ÉQUILIBRER L'UNITÉ

1. Accrochez votre machine au point d'attache.
2. Régler les sangles du harnais pour que les lames soient parallèles au sol en position de travail normale afin de vous fournir une efficacité et un confort maximum lors de l'utilisation de la machine.
3. Afin d'éviter que la position de suspension ne change pendant l'opération, retourner la partie supplémentaire de la sangle de la boucle.
4. Lorsqu'il est bien ajusté, vérifier le bon fonctionnement du **DECLENCHEMENT INSTANTANÉ** du harnais.



DISPOSITIF DE DÉCROCHAGE RAPIDE

Le harnais est équipé d'un dispositif de "DECLENCHEMENT INSTANTANÉ". Pour décrocher la machine du harnais dans des situations d'urgence, veuillez suivre la procédure ci-dessous.

▲ AVERTISSEMENT

S'assurer de vérifier le bon fonctionnement du dispositif de DECLENCHEMENT INSTANTANÉ AVANT d'utiliser la machine.

S'assurer de tenir solidement l'appareil avant d'utiliser le DECLENCHEMENT INSTANTANÉ.

Tout en tenant fermement l'unité de la main droite, appuyez sur les deux côtés de la boucle.

(1) Boucle

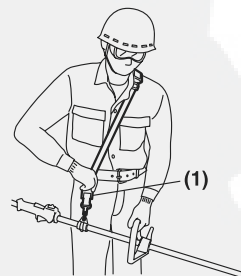

6. Assemblage

FIXATION DU MECANISME DE TAILLE

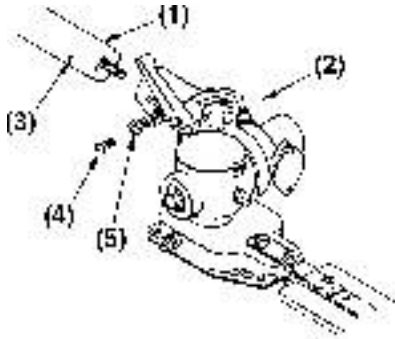

- (1) Tube de transmission
- (2) Tête d'engrenage
- (3) Trou de vis
- (4) Vis
- (5) Boulon de montage

- 1 Enlevez la vis du bout de la tête d'engrenage.
- 2 Insérez le bout du tube de transmission dans la tête de l'engrenage.
- 3 Alignez le trou de vis du tube de transmission avec le trou de vis de la tête d'engrenage, placez la vis et serrez-la.
- 4 Serrez le boulon de montage avec une clé, pour fixer la tête d'engrenage en place.

EQUILIBRER LA DEBROUSSAILLEUSE

- 1 Mettez le harnais de portage et attachez-y la débroussailleuse.
- 2 Poussez le collier avec le point d'accrochage vers le haut ou le bas du tube de transmission, afin de trouver la meilleure position avec la débroussailleuse en équilibre.

6. Assemblage

FIXATION DE LA TRONÇONNEUSE

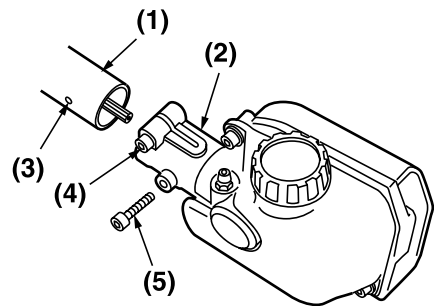

- (1) Tube
- (2) Carter d'engrenage
- (3) Trou de vis
- (4) Boulon de serrage
- (5) Boulon

1. Retirez le couvercle à l'extrémité du tube.
2. Retirez l'écrou vissé à l'extrémité de la transmission.
3. Insérez l'extrémité du tube dans la transmission.
4. Alignez le trou sur l'extrémité de la transmission dans laquelle l'écrou doit être inséré avec le trou de la vis sur le tube, et vissez fermement l'écrou.
5. À l'aide d'une clé à molette, vissez l'écrou fourni pour fixer le mécanisme en place.

Le paquet standard contient les éléments indiqués ci-dessous.

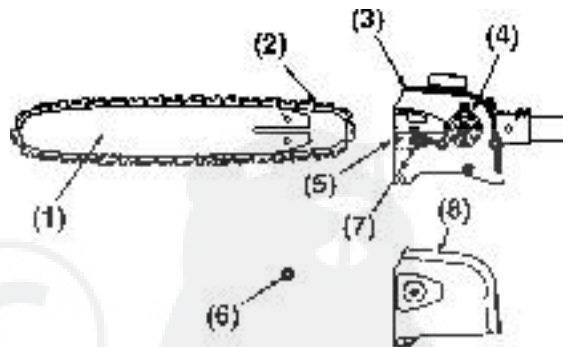

- (1) Guide-chaîne
- (2) Chaîne de scie
- (3) Carter d'engrenage
- (4) Roue dentée
- (5) Vis d'ajustement de la tension de la chaîne
- (6) Ecou
- (7) Écrou d'ajustement de la tension de la chaîne
- (8) Couvercle de chaîne

Installer le guide-chaîne et la chaîne de la scie sur le carter d'engrenage comme indiqué.

⚠ AVERTISSEMENT

La chaîne de la scie est excessivement tranchante. Par mesure de sécurité, utiliser des gants de protection.

1. Desserrer l'écrou et retirer le capot de la chaîne.
2. Montez la barre de guide puis installez la chaîne de scie autour de la barre de guide et de la roue dentée.

6. Assemblage

⚠ AVERTISSEMENT

Faire attention de bien placer la chaîne dans le bon sens.

3. Installez l'écrou d'ajustement de la tension de la chaîne dans le trou du bas de la barre de guide, puis installez le couvercle de la chaîne et serrez l'écrou de montage à la main.

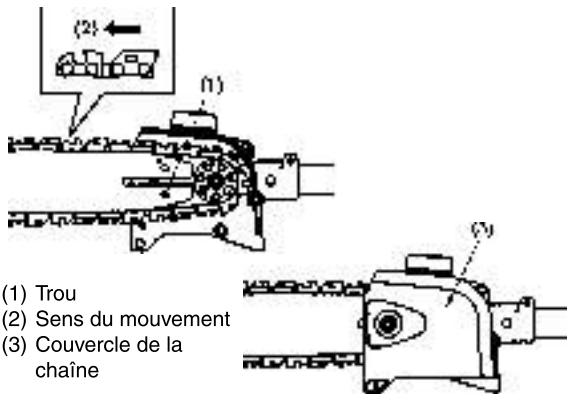

- (1) Trou
- (2) Sens du mouvement
- (3) Couvercle de la chaîne

4. Ajustez la tension de la chaîne en tournant la vis d'ajustement de la tension de la chaîne jusqu'à ce que la sangle de lien touche juste la partie inférieure du rail de la barre.

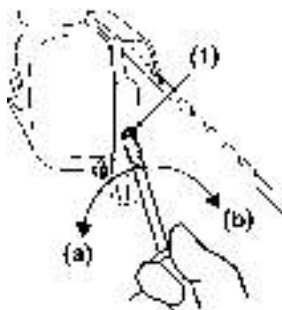

- (1) Vis d'ajustement de la chaîne de tension
- (a) Desserrer
- (b) Serrer

5. Serrez l'écrou de montage fermement en maintenant le bout de la barre relevé (COUPLE DE SERRAGE : 8.9-11,7 N.m./ 90-120 kg-cm). Vérifiez ensuite que la chaîne de scie tourne de manière lisse et que la tension est correcte en la déplaçant à la main. Réajustez si nécessaire.

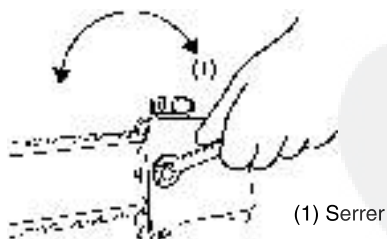

- (1) Serrer

⚠ AVERTISSEMENT

Il est très important que la chaîne soit toujours correctement tendue. Une tension incorrecte peut provoquer une usure rapide du guide-chaîne ou favoriser la sortie intempestive de la chaîne. Faire particulièrement attention avec une chaîne neuve dans la mesure où celle-ci se détend après le premier emploi.

EQUILIBRAGE DE LA MACHINE

1. Mettre le harnais sur l'épaule et y accrocher la débrous-sailleuse.
2. En fonction de la position de travail, faire glisser le collier vers le haut ou vers le bas jusqu'à ce que l'appareil soit équilibré et le harnais bien adapté.

7. Carburant et huile de chaîne

■ CARBURANT

▲ AVERTISSEMENT

- **L'essence est un produit hautement inflammable. S'abstenir de fumer et ne tolérer aucun flamme ou source d'étincelles à proximité de l'endroit où est entreposée l'essence. Arrêter le moteur puis le laisser refroidir un peu avant de remplir le réservoir. Remplir le réservoir à l'extérieur sur une surface nue et éloigner le bidon d'essence d'au moins 3 mètres avant de mettre le moteur de la tronçonneuse en marche.**



- Les moteurs sont lubrifiés à l'aide d'une huile spécialement conçue pour les moteurs 2 temps à refroidissement par air. S'il n'est pas possible d'obtenir de l'huile, utilisez une huile antioxydante de haute qualité spécialement destinée aux moteurs 2 temps à refroidissement par air.
- Ne jamais utiliser des huiles mélangées BIA ou TCW (pour les moteurs 2 temps à refroidissement par eau).



■ RAPPORT DE MELANGE RECOMMANDE ESSENCE 25 : HUILE 1

- **La composition des gaz d'échappement est contrôlée par les principaux paramètres et composants du moteur (comme par ex., la carburation, le calage de l'allumage et le calage du port) sans avoir besoin d'effectuer des changements de matériel ou à introduire un matériel inerte durant la combustion.**
- Ces moteurs sont certifiés pour fonctionner avec de l'essence sans plomb.
- Utilisez toujours une essence à indice d'octane minimal de 89RON (USA/Canada : 87AL).
- Si une essence à indice d'octane inférieur est utilisée, il y a un risque important d'augmentation dangereuse de la température du moteur, entraînant des problèmes de moteur au niveau des cylindres par exemple.
- Il est préférable d'utiliser de l'essence sans plomb afin de réduire la pollution de l'atmosphère et de participer ainsi à la protection de l'environnement et de votre santé.
- De l'essence ou de l'huile de basse qualité risque d'endommager les joints, les conduites d'essence ou le réservoir d'essence du moteur.

■ COMMENT OBTENIR UN BON MELANGE

ⓘ AVERTISSEMENT

Faire attention à ne pas trop remuer le carburant.

1. Mesurez les volumes d'essence et d'huile à mélanger.
2. Verser un peu d'essence dans un récipient à carburant propre.
3. Verser ensuite toute l'huile, puis bien remuer le tout.
4. Verser enfin le reste de l'essence, puis bien mélanger l'ensemble pendant une minute environ. Etant donné que certains types d'huiles sont plus fluides que d'autres en fonction de leur composition, un brassage énergique est nécessaire afin de garantir une bonne marche du moteur pendant longtemps. En effet, en cas de mélange insuffisant, un risque majeur de problèmes au niveau des cylindres peut apparaître en raison d'un mélange hétérogène.

5. Placer une étiquette assez grande sur le récipient afin d'éviter de le confondre avec de l'essence ou avec d'autres récipients.
6. Indiquer les composants sur cette étiquette afin d'en faciliter l'identification.

■ REMPLISSAGE DU RESERVOIR

1. Dévisser puis retirer le bouchon de carburant. Déposer ce bouchon sur une surface non poussiéreuse.
2. Remplir le réservoir de carburant à 80% de sa capacité totale.
3. Visser fermement le bouchon du réservoir et essuyer toute éventuelle éclaboussure d'essence sur l'appareil.

▲ AVERTISSEMENT

1. **Choisir une surface plane et nue pour effectuer le remplissage.**
2. **S'éloigner d'au moins 3 mètres du point de remplissage avant de démarrer le moteur.**
3. **Arrêter le moteur avant de démarrer l'appareil. Bien remuer à cet instant le mélange d'essence dans le réservoir.**

■ A EVITER POUR PROLONGER LA DUREE DE VIE DU MOTEUR :

1. **ESSENCE SANS HUILE (ESSENCE PURE)** – L'essence pure est capable d'endommager très rapidement les pièces du moteur.
2. **ESSENCE-ALCOOL** – Ce mélange risque de très rapidement détruire les pièces en caoutchouc et/ou en plastique et d'empêcher la lubrification du moteur.
3. **HUILE POUR MOTEURS 4 TEMPS** – Elles risquent d'encrasser les bougies, de bloquer l'échappement ou d'endommager les segments des pistons.
4. **Les mélanges d'huile et de carburants laissés au repos pendant une période d'un mois ou plus** risquent sérieusement d'encrasser le carburateur et d'entraîner par conséquent une défaillance du moteur.
5. Dans l'éventualité d'une longue période d'inactivité, nettoyer le réservoir de carburant après l'avoir vidangé. Allumer ensuite le moteur et vider le mélange d'essence du carburateur.
6. En cas de mise au rebut du récipient contenant le mélange d'huile, en disposer toujours dans une décharge autorisée.

📖 REMARQUE

Pour plus de détails sur la garantie de qualité, lire attentivement la section à propos de la Garantie Limitée. Il est également important de rappeler que l'usure et les dégradations normales de l'appareil ne sont en aucun cas couvertes par cette garantie. De plus, le non-respect des instructions relatives aux proportions des mélanges d'essence, etc. décrites dans ce mode d'emploi risque d'entraîner un refus de couverture par la garantie.

■ HUILE POUR CHAÎNE

Utilisez une huile moteur SAE #10W-30 tout au long de l'année ou de l'huile SAE #30 ~ #40 en été et SAE #20 en hiver.



📖 REMARQUE

N'utilisez pas de l'huile usagée ou recyclée, elle pourrait endommager la pompe à huile.

8. Fonctionnement

⚠ AVERTISSEMENT

L'accessoire de coupe commencera à tourner dès la mise en marche du moteur.

1. Remplir le réservoir de carburant et bien resserrer le bouchon.

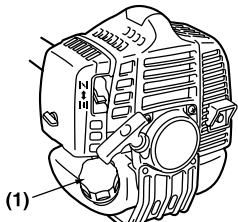

Verser l'huile de chaîne dans le réservoir d'huile et bien resserrer le bouchon également.



(1) Carburant (2) Huile de chaîne

2. Poser la machine dans un endroit plat et ferme. Ne pas poser la tête de coupe sur le sol et dégager tout objet pouvant être projeté par la lame qui se met à tourner dès que le moteur démarre.
3. Appuyer plusieurs fois sur la pompe d'amorçage jusqu'à ce que du carburant s'écoule par le tuyau de trop-plein.

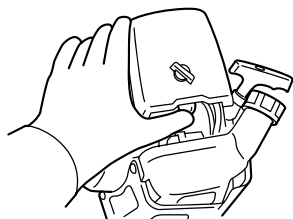

4. Placer le starter en position fermée.

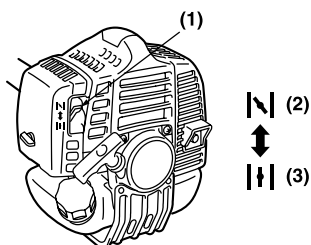

(1) Levier du starter (2) Fermé (3) Ouvert

5. Positionner le contacteur d'arrêt sur "–". Positionner la poignée des gaz en position de démarrage (1 → 2 → 3). Poser l'appareil sur un emplacement ferme et plat. La tête de coupe doit rester éloignée de tout obstacle.

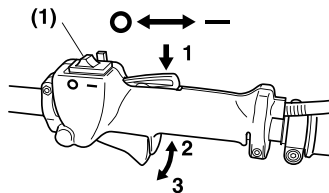

(1) Contacteur d'arrêt

6. Tout en maintenant fermement la machine, tirer la corde de démarrage rapidement jusqu'à ce que le moteur démarre.

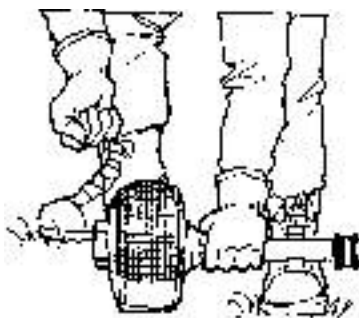

⚠ AVERTISSEMENT

L'appareil est équipé d'un mécanisme à embrayage centrifuge, l'accessoire de coupe commence donc à tourner dès que le moteur est démarré en mettant la manette en position de démarrage. Pour mettre le moteur en route, poser et maintenir fermement la machine à plat sur le sol dans un endroit dégagé où aucun obstacle ne peut entrer en contact avec l'outil de coupe ou le levier d'accélération une fois que le moteur sera en marche.

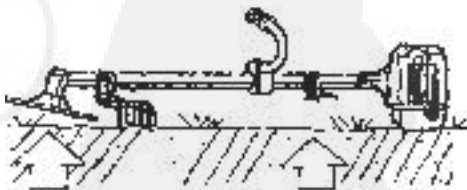

❗ IMPORTANT

- Éviter de tirer à fond sur la corde de démarrage ou de relâcher brutalement la poignée. Ces opérations risquent d'endommager le système de démarrage.

8. Fonctionnement

7. Ramener le levier du starter vers le bas pour le remettre en position ouverte. Redémarrer le moteur.

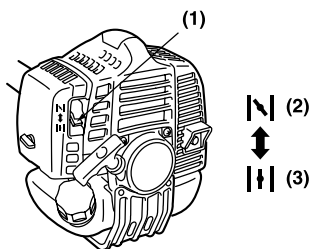

(1) Levier du starter (2) Fermé (3) Ouvert

8. Laisser le moteur chauffer pendant plusieurs minutes avant de commencer à travailler.

REMARQUE

1. Pour redémarrer le moteur aussitôt après l'avoir arrêté, laisser le starter en position ouverte.
2. Trop tirer sur le starter risque de rendre le moteur difficile à démarrer à cause de l'excès de carburant. Si le moteur refuse de démarrer après plusieurs tentatives infructueuses, placer le starter en position ouverte et tirer à nouveau plusieurs fois la corde de démarrage ou enlever et sécher la bougie.

ARRET DU MOTEUR

1. Relâcher la poignée des gaz et faire fonctionner le moteur pendant 30 secondes.
2. Placer le bouton de contact en position STOP.

IMPORTANT

- A moins d'une urgence, éviter d'arrêter le moteur tout en tirant sur la poignée des gaz.

IMPORTANT

- Si l'interrupteur principal n'arrête pas la machine, placez le levier en position de fermeture.

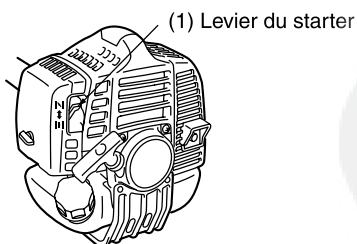

(1) Levier du starter

AJUSTER LE CÂBLE DES GAZ

- Le jeu normal est de 1 ou 2 mm à la mesure depuis l'extrémité du carburateur. Faites le réajustement nécessaire avec l'ajusteur de câble et resserrez la vis.

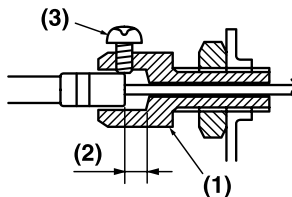

(1) Ajusteur de câble
(2) 0.04in (1~2mm)
(3) vis

REGLAGE DU RALENTI

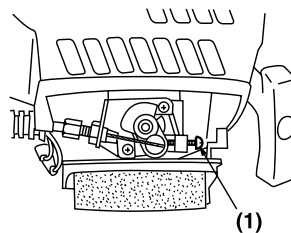

(1) Vis de réglage de ralenti

1. Lorsque le moteur a tendance à s'arrêter souvent au ralenti, tourner la vis de réglage dans le sens horaire.
2. Si la tête de coupe continue de tourner après avoir relâché la poignée, tourner la vis de réglage dans le sens anti-horaire.

REMARQUE

- Laisser chauffer le moteur avant d'effectuer le réglage du ralenti.

8. Fonctionnement

TRAVAIL DE COUPE (UTILISATION DE LA TÊTE DE COUPE À FIL)

⚠ AVERTISSEMENT

1. **Toujours se protéger les yeux en portant des lunettes de sécurité. Ne jamais se pencher vers la tête de coupe. Des pierres ou autres débris risquent d'être projetés au visage et dans les yeux et causer des blessures graves.**
2. **Le cache anti-projection doit être en place chaque fois que la machine est utilisée.**

COUPE DE GAZON OU D'HERBES

- Il ne faut pas oublier que c'est l'extrémité du fil qui coupe. Ne pas engager trop rapidement la tête de coupe dans l'herbe à couper. Laisser la machine couper à son propre rythme.
1. Tenir la machine de manière à ce que la tête de coupe à fil ne touche pas le sol et qu'elle soit inclinée à environ 20° en direction du balayage.

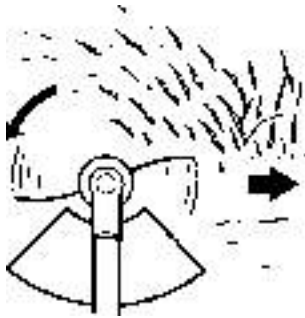

2. Il est possible d'éviter de recevoir des projections de débris en balayant toujours de gauche à droite.
3. Lors de la coupe d'herbe épaisse, ralentir délibérément la progression. La rapidité de coupe dépend de la nature de l'objet de la coupe. Une végétation épaisse demande une progression plus lente que de l'herbe éparse.
4. Ne jamais pivoter trop rapidement en utilisant la machine au risque de perdre l'équilibre ou le contrôle de la machine.
5. Essayer de contrôler le mouvement de coupe avec la hanche plutôt que de faire tous les efforts avec les mains et les bras.
6. Prendre soin d'éviter que du fil de fer, des longues herbes, etc. ne s'enroulent autour de l'arbre de la tête de coupe. La tête peut finir par ne plus pouvoir tourner et forcer l'embrayage à patiner et s'abîmer si cela se reproduit souvent.

AJUSTEMENT DE LA LONGUEUR DU FIL DE COUPE

- Votre débroussailleuse est équipée d'une tête de coupe en nylon semi-automatique qui permet à l'utilisateur de faire sortir le fil sans avoir à arrêter le moteur. Lorsque le fil devient trop court, cogner légèrement la tête de coupe sur le sol pendant que le moteur est accéléré à fond.
- Chaque fois que l'on cogne la tête, le fil sort d'environ 25 mm. Pour plus d'efficacité, cogner la tête sur une partie du sol dure ou dénudée. Éviter de faire ceci dans de l'herbe épaisse, le moteur risque de caler par surcharge.
- Ajuster les deux extrémités du fil à la même longueur lors de l'utilisation de la tête de coupe à fil en nylon. (Veiller à installer le protecteur anti-débris d'origine lors de l'utilisation de la tête de coupe à fil en nylon.)
- Lorsque les fils gauche et droit ne sont pas de la même longueur, la tête de coupe à fil en nylon est déséquilibrée, ce qui augmente les vibrations et endommage la machine.

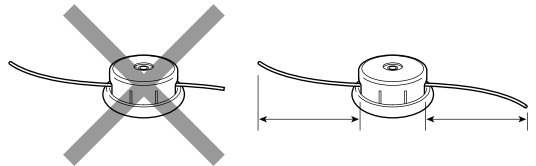

- Si une augmentation des vibrations se fait sentir, ou que le carter de l'arbre d'entraînement tremble lors de l'utilisation, arrêter immédiatement la machine, vérifier les points suivants et corriger tout problème détecté.

Les deux extrémités du fil sont de longueur sensiblement différente.

--> **Les ajuster à la même longueur.**

Le carter est déplacé.











--> **Le remettre en place en s'assurant qu'il est bien fixé.**

Une fissure ou un dommage extérieur est visible sur la machine.

--> **Remplacer la pièce endommagée.**

- Si les vibrations ou le tremblement persistent après réparation, ou qu'il n'est pas possible d'identifier la cause de l'anomalie, contacter le distributeur agréé le plus proche pour réparation.
- Ne jamais continuer à utiliser l'appareil en cas de persistance des vibrations ou du tremblement du cache de l'arbre.

8. Fonctionnement

TABLEAU D'UTILISATION DES LAMES	Dent 9" 8 : 6298-15343 	Dent 9" 4 : 6298-14243 	Tête à fil de nylon 848-BU3-6914 
Grosses mauvaises herbes 			
Petites mauvaises herbes 			
Herbe 			

CHOIX DE LA LAME

Choisir un outil de coupe adéquat en fonction de l'objet de la coupe.

- Lors du remplacement de la lame, s'assurer que la nouvelle lame est bien agréée par.

⚠ AVERTISSEMENT

Lors de l'affûtage, du retrait ou de la pose de la lame, porter des gants épais et solides, et utiliser seulement des outils et équipements appropriés pour éviter toute blessure.

ASSEMBLAGE

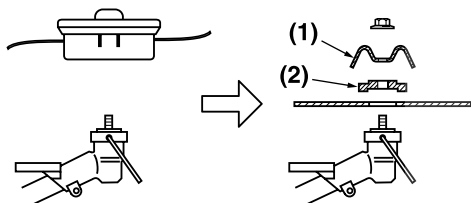

- (1) Couvercle : 3540-13283
(2) Support : 6019-13250 (Accessoire)

- Détachez l'assemblage de la tête débroussailleuse du tube de transmission.
- Monter la lame, le côté marqué face au moyeu, monter les flasques de retenue extérieurs et attacher la lame avec l'écrou de lame.

❗ IMPORTANT

Remplacer la poignée en boucle par la poignée en J pour une utilisation sûre.

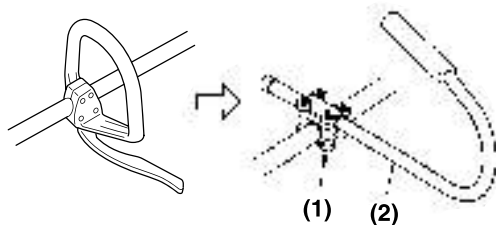

- (1) Crochet : 3583-14101
(2) Poignée en J : 6367-14200

8. Fonctionnement

DEMARRAGE DU MOTEUR

Veillez vous référer au chapitre 5. Consignes de sécurité (P. 7 à 9), et 8. Fonctionnement (P. 16 à 17).

⚠ AVERTISSEMENT

L'appareil est équipé d'un mécanisme à embrayage centrifuge, l'accessoire de coupe commence donc à tourner dès que le moteur est démarré en mettant la manette en position de démarrage. Pour mettre le moteur en route, poser et maintenir fermement la machine à plat sur le sol dans un endroit dégagé où aucun obstacle ne peut entrer en contact avec l'outil de coupe ou le levier d'accélération une fois que le moteur sera en marche.

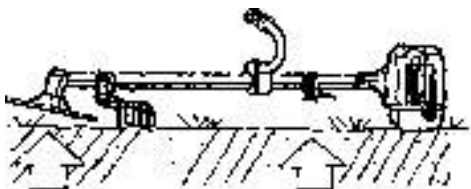

METHODE DE COUPE

- Couper avec le côté gauche et avant de la lame.
- Guider la lame de droite à gauche en l'inclinant légèrement sur la gauche.

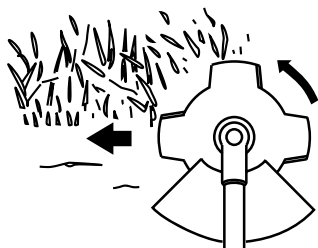

- Lors de la coupe d'une zone de grande largeur, commencer le travail par la gauche pour ne pas être gêné par l'herbe déjà coupée.
- La lame peut être bloquée par l'herbe si la vitesse du moteur est trop lente ou si elle est enfoncée trop profondément et rapidement dans l'herbe. Régler la vitesse du moteur et l'engagement de la lame en fonction du travail à effectuer.

⚠ AVERTISSEMENT

- Si de l'herbe ou tout autre objet se coince dans la lame ou si la machine se met à vibrer, arrêter aussitôt le moteur et vérifier la débroussailleuse. Changer la lame si elle est endommagée.
- Arrêter le moteur et attendre que la lame soit complètement à l'arrêt avant de la vérifier et d'enlever le moindre objet coincé.

FONCTIONNEMENT

- Vérifier que la vis de fixation de la lame n'est pas abîmée ou usée.
- Vérifier que la lame et le moyeu ont bien été mis en place suivant les instructions et que la lame tourne régulièrement sans faire de bruit anormal.



⚠ AVERTISSEMENT

- Les pièces en rotation qui n'ont pas été fixées correctement risquent de causer un grave accident à l'utilisateur.
- Vérifier que la lame n'est pas tordue, déformée, fêlée, cassée ou endommagée.
- Si la lame présente le moindre défaut, s'en défaire et la remplacer par une lame d'origine.

Quand vous avez mis la bandoulière, placez l'appareil sur votre droite. Ajustez alors la longueur de la bandoulière pour que la tête de coupe soit parallèle au sol.



8. Fonctionnement

⚠ AVERTISSEMENT

Il est impératif d'utiliser la bandoulière et la collerette de garde. Sinon, vous vous exposez à un grand danger si vous glissez ou si vous perdez l'équilibre.

⚠ AVERTISSEMENT

CONTROLE DES COUPS DE REcul

Les coups de recul peuvent causer des blessures graves. Etudier attentivement cette section. Il est important de comprendre la cause des coups de recul, de savoir comment réduire leur éventualité et de conserver le contrôle de la machine dans ces circonstances.

1. Cause des coups de recul :
 - Les coups de recul peuvent se produire lorsque la lame rencontre un objet qu'elle ne peut couper. Ce genre de contact arrête la lame pendant un instant, puis celle-ci rebondit soudainement en se libérant de l'objet du contact. L'utilisateur peut perdre le contrôle de la machine, et la lame peut le blesser, lui ou une personne à proximité, si la lame les atteint.
2. Comment réduire le risque de coups de recul :
 - a. Être conscient que les coups de recul peuvent se produire. En comprenant et en connaissant le rebond, on peut éliminer l'élément de surprise.
 - b. Ne couper que des plantes fibreuses ou de l'herbe. Ne pas laisser la lame entrer en contact avec des matières qu'elle ne peut couper, telles que les tiges de bois dur, les pierres, clôtures, pièces métalliques, etc.
 - c. Être prêt à recevoir un coup de recul dans les endroits denses où la lame disparaît dans la végétation.
 - d. Maintenir la lame bien affûtée. Une lame émoussée augmente les risques de coups de recul.
 - e. Éviter de plonger la lame trop rapidement dans la broussaille. La lame peut rebondir si elle est enfoncée trop rapidement dans la végétation.
 - f. Ne couper que de droite à gauche.
 - g. Ne couper que dans les endroits dépourvus d'herbe déjà coupée ou d'autre sorte de débris.
3. Comment conserver le meilleur contrôle de la machine :
 - a. Tenir la machine fermement des deux mains. La tenir ainsi le plus fermement possible peut éviter les coups de recul. Il faut bien saisir les poignées avec chaque main.
 - b. Se tenir de manière très stable, les pieds légèrement écartés et prêt à l'éventualité d'un coup de recul. Ne pas trop se pencher. Garder l'équilibre et une bonne assise.

ENTRETIEN

LAME

- Vérifier que la lame est bien serrée, ni craquée ou tordue et que sa fixation est en bon état.
 - Vérifier le tranchant de la lame et l'affûter avec une lime plate.
- Point :

Lame de scie

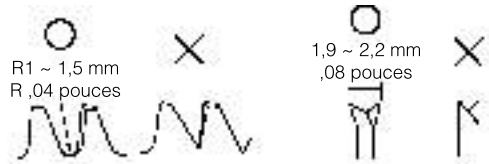

Lame à 8 dents

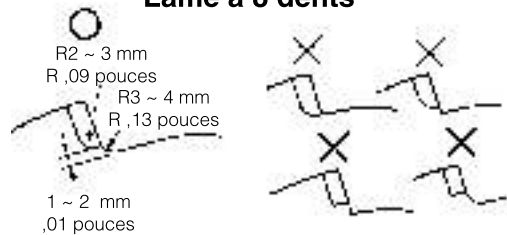

Lame à 4 dents



1. Maintenir les coins bien affûtés.
2. Arrondir la base des dents à l'aide d'une lime ronde.
3. Ne pas utiliser d'eau avec une meule.

❗ IMPORTANT

- Il est recommandé que l'affûtage soit fait par un professionnel.
- Surtout pour les lames de scie, confier le travail à un professionnel.

TRANSPORT DE L'APPAREIL

- Lorsque la coupe d'une zone est terminée et que l'on souhaite continuer dans un autre endroit, arrêter le moteur, soulever la machine et la transporter en faisant attention à la lame de coupe.
- Ne pas oublier de remettre en place le protège lame.
- Lorsque l'on transporte la machine sur une grande distance, retirer la lame et l'arrimer avec des cordes.

8. Fonctionnement

⚠ AVERTISSEMENT

Cet appareil est équipé de lames extrêmement coupantes. Utilisées de façon incorrecte, ces lames peuvent être extrêmement dangereuses et une prise en mains incorrecte peut provoquer des accidents qui peuvent à leur tour causer de sérieuses blessures ou la mort. Pour cette raison, il est nécessaire de toujours bien suivre les instructions suivantes en utilisant votre taille-haies.

- Ne jamais tenir le taille-haies de telle façon que les lames soient pointées en direction de quelqu'un.
- Ne jamais laisser les lames arriver à proximité de son corps pendant que le taille-haies fonctionne.
- Bien s'assurer d'éteindre le moteur avant de changer l'angle des lames, de retirer les branches qui se sont coincées dans les lames, ou à n'importe quel autre moment où l'on viendrait à proximité des lames.
- En utilisant le taille-haies, toujours porter des gants de travail faits de cuir ou d'un autre matériau robuste.
- Toujours replacer le cache de la lame fourni avec le taille-haies quand celui-ci n'est pas utilisé.
- **Les branches tombantes peuvent tomber sur le visage ou les yeux, provoquant des blessures, égratignures et coupures. Pour cette raison, veiller à toujours porter un casque et une visière pour le visage en utilisant le taille-haies.**



❗ IMPORTANT

L'épaisseur des branches qui peuvent être coupées par ce taille-haies ne doit pas excéder approximativement 5 mm. Ne jamais essayer de couper des branches plus épaisses, ceci pouvant endommager le taille-haies.

Ajustement de l'angle des lames de coupe

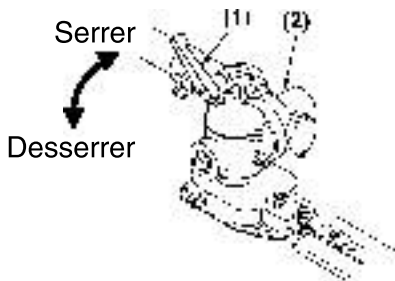

(1) Levier de serrage (2) Tête d'engrenage

1. Arrêter le moteur.
2. Tournez la vis au bout de la tête d'engrenage en sens inverse, pour la desserrer.
3. Ajuster l'angle des lames à l'angle souhaité, puis resserrer fermement le boulon.

8. Fonctionnement

Vérification de l'alimentation d'huile

Après avoir démarré le moteur, laisser tourner la chaîne à vitesse moyenne et voir si l'huile de chaîne est projetée comme illustré sur le schéma.

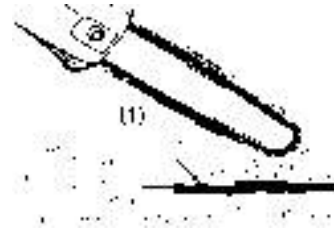

(1) Huile de chaîne

📖 REMARQUE

Le réservoir d'huile a une capacité suffisante pour fournir environ 40 minutes de temps de coupe (si l'écoulement est réglé au débit minimum, ou bien à peu près aussi longtemps que la capacité du réservoir de carburant). Veiller à bien remplir le réservoir d'huile chaque fois que la scie est ravitaillée en carburant.

Ajustement du débit d'écoulement de l'huile

⚠ AVERTISSEMENT

Ne jamais remplir le réservoir d'huile ni ajuster le débit quand le moteur est en marche.

❗ IMPORTANT

Une augmentation du débit de l'écoulement d'huile augmentera la consommation d'huile, nécessitant des vérifications plus fréquentes du réservoir d'huile. Pour assurer une lubrification suffisante, il peut être nécessaire de vérifier le niveau d'huile plus fréquemment qu'au moment du ravitaillement du réservoir de carburant.

Le guide-chaîne et la chaîne sont lubrifiés automatiquement par une pompe qui fonctionne chaque fois que la chaîne tourne. La pompe est réglée à l'usine pour délivrer un débit d'écoulement minimum, mais elle peut être ajustée sur le terrain. Une augmentation temporaire de l'écoulement d'huile est souvent souhaitable pour la coupe de matières telles que du bois dur ou vigoureux.

8. Fonctionnement

Ajuster la pompe comme suit:

1. Arrêter le moteur et s'assurer que le commutateur d'arrêt est en position OFF.
2. Poser l'appareil sur le côté, le réservoir d'huile placé au-dessus.

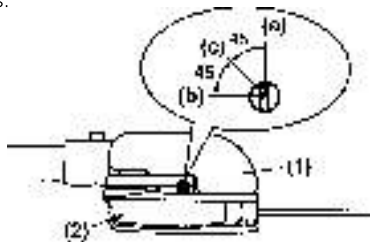

(1) Réservoir d'huile (2) Capot de la chaîne

❗ IMPORTANT

La vis d'ajustement de l'écoulement d'huile doit être légèrement enfoncée pour pouvoir tourner. Ne pas le faire pourrait endommager la pompe et la vis.

3. Avec un tournevis, enfoncer la vis d'ajustement du débit d'écoulement d'huile et tourner dans le sens souhaité (il y a trois réglages différents) :
 - (a) Sens horaire – diminue la lubrification
 - (b) Sens anti-horaire – augmente la lubrification
 - (c) Milieu

⚠ AVERTISSEMENT

- Portez toujours des gants de travail en cuir ou autre matériau robuste lorsque vous utilisez l'ébrancheur.
- Les branches coupées peuvent tomber sur le visage ou dans les yeux et provoquer des blessures, des égratignures et des coupures. Pour cette raison, assurez-vous de toujours porter un casque et une protection du visage lorsque vous utilisez votre ébrancheur.



9. Entretien

	Système/composants	Procédure	Avant utilisation	Toutes les 25 heures	Toutes les 50 heures	Toutes les 100 heures	Remarque
MOTEUR	fuites d'essence, éclaboussures d'essence	essuyer	✓				
	réservoir d'essence, filtre à air, filtre à essence	inspecter/nettoyer	✓	✓			remplacer si nécessaire
	vis de réglage de ralenti	voir réglage ralenti (p. 22)	✓				remplacer le carburateur si nécessaire
	bougie d'allumage	nettoyer et réajuster jeu de prise			✓		JEU : 0,6 ~ 0,7 mm remplacer si nécessaire
	prise d'air de refroidissement	nettoyer		✓			
ARBRE	levier d'accélération, démarreur	vérifier le fonctionnement	✓				
	pièces coupantes	remplacer si un problème survient	✓				BC-EX, LRT-EX
	carter d'engrenage	graisser		✓			
	vis/écrous/boulons	serrer/remplacer	✓			✓	pas des vis de réglage
UNITE DE COUPE	cache de protection	s'assurer qu'il est fixé	✓				BC-EX uniquement
	orifice d'huile	nettoyer	✓				PS-EX uniquement
	guide de chaîne	nettoyer	✓				PS-EX uniquement
	pignon	inspecter/remplacer			✓		PS-EX uniquement
	chaîne de scie	inspecter/aiguiser	✓				PS-EX uniquement

⚠ AVERTISSEMENT

- Veiller à ce que le moteur soit arrêté et refroidi avant d'effectuer une révision de la machine. Le contact avec la tête de coupe en mouvement ou avec le pot d'échappement chaud peut entraîner des blessures personnelles.

FILTRE A AIR

- Si le filtre à air est encrassé, les performances du moteur en seront réduites. Vérifier et nettoyer l'élément de filtre avec de l'eau savonneuse tiède. Le sécher complètement avant de le réinstaller. Si l'élément de filtre est cassé ou rétréci, le remplacer par un neuf.

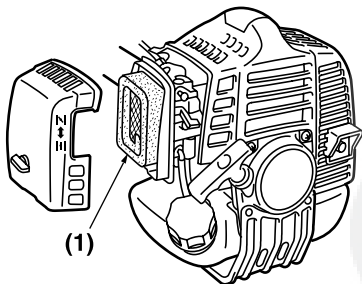

(1) Filtre a air

FILTRE A CARBURANT

- Si l'essence n'arrive plus au carburateur, vérifier que l'évent du bouchon de réservoir et le filtre à carburant ne sont pas bouchés.

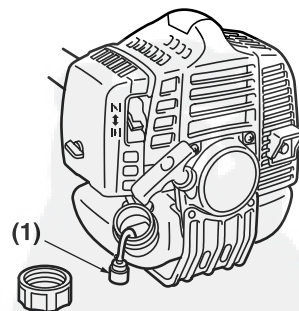

(1) Filtre à carburant

9. Entretien

BOUGIE D'ALLUMAGE

- Les démarrages sans succès et les ratés d'allumage du moteur sont souvent causés par une bougie encrassée. Vérifier l'état de la bougie et le jeu de ses électrodes. Comme bougie de rechange, n'utiliser que le type approprié spécifié par.

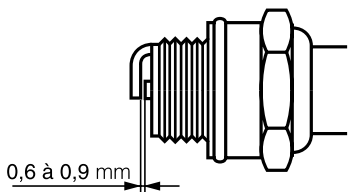

- LE TYPE DE BOUGIE DE REMPLACEMENT EST UNE NGK CMR7H.

❗ IMPORTANT

- Prendre note que l'utilisation d'un type de bougie différent peut causer des pannes, une surchauffe du moteur et même des dégâts internes.
- Lors de la mise en place d'une nouvelle bougie, la serrer complètement à la main et terminer en serrant un quart de tour à la clé.

COUPLE DE SERRAGE : de 9,8 à 11,8 N.m.
(de 1 à 1,2 kg.m.)

SILENCIEUX

⚠ AVERTISSEMENT

- Inspectez périodiquement le pot d'échappement pour détecter toute fixation lâche, tout endommagement ou corrosion. Si un signe de fuite d'échappement est repéré, cessez d'utiliser la machine et procédez immédiatement à sa réparation dans un magasin de réparation spécialisé.
- Si l'on continue d'utiliser la machine dans ces conditions, le moteur risque de prendre feu.

PARE-ETINCELLES

- Le silencieux est équipé d'un pare-étincelles pour empêcher les particules de calamine portées au rouge de s'échapper. Le vérifier périodiquement et le nettoyer si nécessaire avec une brosse métallique. Dans l'état de Californie, la loi exige (Section 4442 du Code des Ressources Publiques de Californie) d'équiper d'un pare-étincelle Lorsqu'un outil marchant à l'essence est utilisé sur un terrain couvert d'arbres, de buissons ou d'herbe.

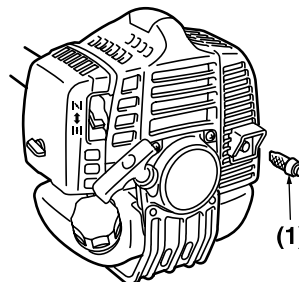

(1) Pare-étincelles

OUÏE DE REFROIDISSEMENT PAR AIR

⚠ AVERTISSEMENT

- Vérifier l'ouïe d'entrée d'air de refroidissement et la zone des ailettes autour du cylindre toutes les 25 heures de fonctionnement et retirer tout bourrage de débris.

9. Entretien

❗ IMPORTANT

- Si des débris se coincent et bouchent la zone aux alentours de l'ouïe d'entrée d'air de refroidissement ou des ailettes de cylindres, le moteur risque de chauffer et provoquer une grave panne mécanique.

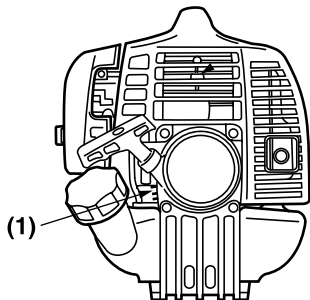

- (1) Cylindre
- (2) Ouïe d'entrée d'air de refroidissement (arrière)

■ POINTS D'ENTRETIEN PÉRIODIQUES

1. AILETTES CYLINDRES

Vérifiez et nettoyez périodiquement les ailettes cylindres dans votre magasin de réparation spécialisé.

9. Entretien

REMPLEISSAGE DU FIL DE TAILLE

1. Pour remplacer le fil de taille, utiliser un diamètre de 2,4 mm. La bobine a une capacité maximale de 6 m sur la tête de 4 "Eviter d'utiliser un fil plus large car il pourrait réduire les performances de la taille.

⚠ AVERTISSEMENT

- Pour des raisons de sécurité, ne pas utiliser de fil renforcé de métal.
2. Pincer les parties fendues des deux côtés du logement de la bobine pour décrocher le bouchon inférieur.
 3. Sortir la bobine et retirer l'ancien fil. Introduire une extrémité du nouveau fil à travers les trous de la bobine et la tirer jusqu'à ce que la longueur soit la même pour chaque partie du fil.
 4. Enrouler le fil dans le bon sens comme indiqué sur la bobine.
 5. Accrocher les deux extrémités du fil dans les encoches du bord de la bobine et les passer par les trous du couvercle de la bobine. Vérifier que le ressort est en place.
 6. Tout en maintenant la bobine contre le couvercle, tirer sur les extrémités du fil pour le libérer des encoches.
 7. Aligner les encoches du couvercle inférieur avec les crochets sur la tête et appuyer sur le couvercle pour l'enclencher.

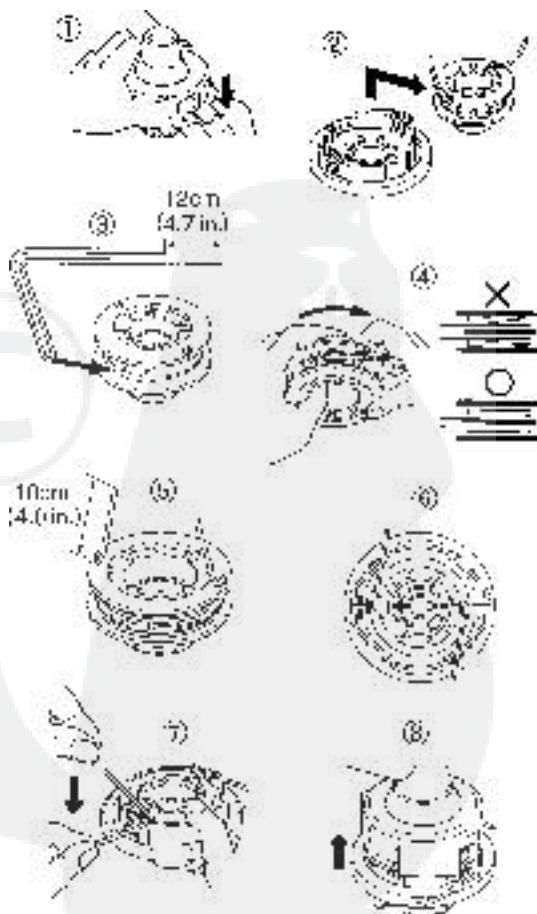

9. Entretien

CARTER D'ENGRENAGE

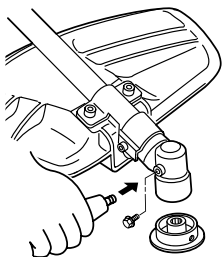

- Les engrenages du transmission d'angle sont lubrifiés par de la graisse au lithium se trouvant dans le carter. Effectuer un graissage toutes les 25 heures d'utilisation ou plus souvent suivant les conditions de travail.
- Démontez le porte-lame avant d'effectuer le graissage pour permettre l'évacuation de la vieille graisse.

9. Entretien

LAMES

- Pendant le remplissage du réservoir ou au repos, il est souvent bon de mettre ce moment à profit pour huiler les lames de coupe.
- S'il y a un intervalle entre les lames supérieure et inférieure, suivre les instructions ci-dessous pour les ajuster afin qu'elles soient plus proches l'une de l'autre.

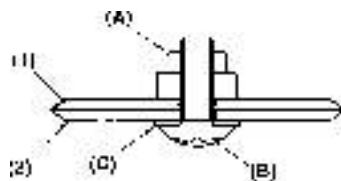

(1) lame supérieure (2) lame inférieure

1. Desserrer l'écrou de verrouillage (A) comme montré sur le diagramme.
2. Serrer la vis (B) à fond, puis tourner en arrière d'un tiers à un demi-tour.
3. Tout en maintenant la vis pour qu'elle reste en place, serrer l'écrou de verrouillage.
4. Vérifier que le joint plat (C) est assez desserré afin qu'il puisse être tourné en l'appuyant avec le doigt.

REMARQUE

Trop serrer la vis peut empêcher le mouvement des lames. A l'inverse, ne pas la serrer assez peut émousser les lames et faire que des branches et feuilles se prennent dans les lames du taille-haies.

ASTUCE

Si les lames deviennent si usées qu'il n'est plus possible d'éliminer l'intervalle entre elles, il faut alors contacter le vendeur certifié où le taille-haies a été acheté pour remplacer ou réaffûter les lames du taille-haies.

CARTER D'ENGRENAGE

Les engrenages du renvoi d'angle sont lubrifiés par de la graisse au lithium se trouvant dans le carter.

Effectuer un graissage toutes les 25 heures d'utilisation ou plus souvent suivant les conditions de travail.

Pour ajouter du lubrifiant, utiliser un pistolet à graisse pour insérer le lubrifiant dans les trois embouts à graisse situés sur le carter d'engrenage.



(1) Introduction de la graisse

9. Entretien

ORIFICE D'HUILE

Démonter le guide-chaîne et vérifier l'encrassement de l'orifice d'huile.

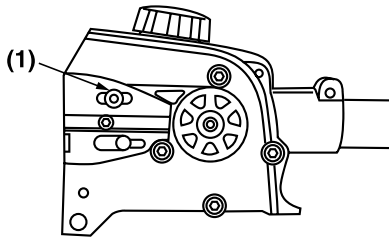

(1) Orifice d'huile

GUIDE-CHAÎNE

Retirer la sciure de la rainure du support et de l'orifice d'huile.

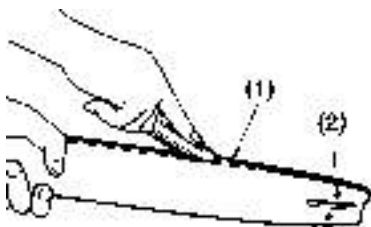

(1) Rainure (2) Orifice d'huile

(Type : pignon avancé)

Graisser le pignon avancé depuis l'orifice de remplissage situé au bout du support.

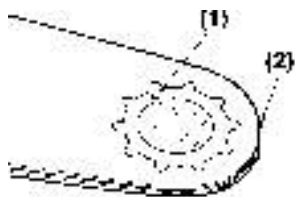

(1) Orifice de graissage (2) Pignon

Le rail du support doit toujours être d'équerre. Vérifier l'usure du rail du support. Appliquer une règle au rilet à l'extérieur des dents. Si un intervalle est visible entre eux, le rail est normal. Sinon, le rail du support est usé. Un support dans cet état a besoin d'être arrangé ou remplacé.

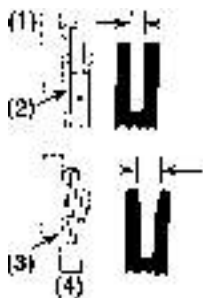

(1) Règle (2) Intervalle
(3) Pas d'intervalle (4) Inclinaisons de chaîne

PIGNON

Vérifier une usure excessive et le remplacer quand les dents sont usées de plus de 0,3 mm.

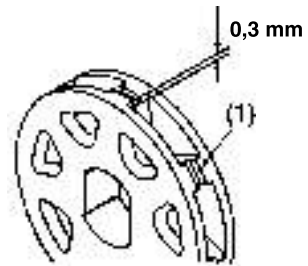

(1) Pignon

CHAÎNE DE LA SCIE

⚠ AVERTISSEMENT

Pour un fonctionnement sûr et régulier, il est très important de toujours garder les dents affûtées.

Les dents ont besoin d'être affûtées quand :

- La sciure devient poudreuse.
- Une puissance supplémentaire est nécessaire pour scier.
- La conduite de coupe n'est pas droite.
- Les vibrations augmentent.
- La consommation de carburant augmente.

Standards de réglage des dents :

⚠ AVERTISSEMENT

Veiller à toujours porter des gants de sécurité.

Avant le ravitaillement :

- Veiller à ce que la chaîne soit bien tenue.
- Veiller à ce que le moteur soit arrêté.
- Utiliser une lime ronde et de taille adaptée à la chaîne.

9. Entretien

Mettre la lime sur la dent et appuyer droit devant. Placer la lime comme indiqué sur l'illustration.

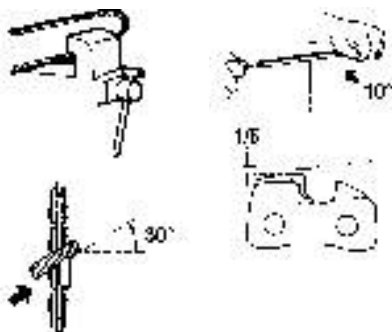

Une fois que chaque dent a été mise en place, vérifier la hauteur et la limer au niveau nécessaire comme indiqué sur l'illustration.

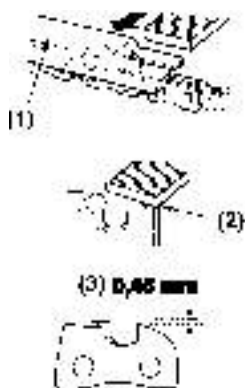

- (1) Vérificateur de hauteur appropriée
- (2) Arrondir le bord
- (3) Hauteur standard

⚠ AVERTISSEMENT

S'assurer de bien arrondir le bord avant afin de réduire le risque de coup de recul ou de rupture des maillons de la chaîne.

S'assurer que chaque dent a les mêmes hauteur et angle au bord comme indiqué sur l'illustration.

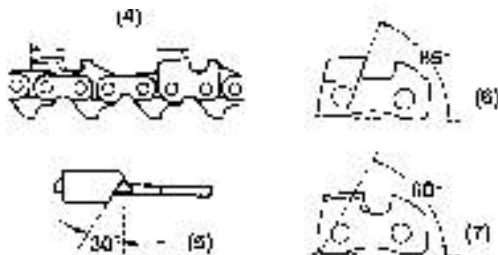

- (4) Longueur de la dent
- (5) Angle de limage
- (6) Angle de la plaque latérale
- (7) Angle de coupe de la plaque supérieure

CARTER D'ENGRENAGE

Les engrenages du renvoi d'angle sont lubrifiés par de la graisse au lithium se trouvant dans le carter.

Effectuer un graissage toutes les 25 heures d'utilisation ou plus souvent suivant les conditions de travail.

Pour ajouter du lubrifiant, utiliser un pistolet à graisse pour insérer le lubrifiant dans les trois embouts à graisse situés sur le carter d'engrenage.

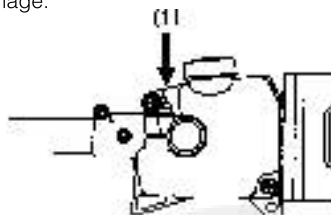

- (1) Introduction de la graisse

10. Rangement

Le carburant âgé est une des causes principales des impossibilités de démarrage. Avant de ranger la machine, vider le réservoir et faire tourner le moteur jusqu'à ce qu'il n'y ait plus du tout de carburant dans la durite et le carburateur. Ranger la

11. Mise au rebut

- Lorsque vous mettez la machine au rebut, de la démontez pas.
- Lorsque vous mettez la machine, l'essence ou l'huile pour chaîne au rebut, assurez-vous de suivre vos réglementations locales.

12. Guide de localisation de pannes

1er cas : défaut de démarrage

VERIFICATION	CAUSES PROBABLES	ACTION
réservoir de carburant	→ carburant incorrect	→ vidanger et remplacer le carburant
filtre à carburant	→ filtre à carburant encrassé	→ nettoyer
vis de réglage du carburateur	→ déréglé	→ refaire le réglage
allumage (pas d'allumage)	→ bougie sale/noyée → jeu d'électrode incorrect	→ nettoyer/sécher → régler le jeu (JEU : 0,6 ~ 0,7 mm)
bougie d'allumage	→ débranchée	→ resserrer

2e cas : le moteur démarre mais ne reste pas en marche ou est difficile à redémarrer

VERIFICATION	CAUSES PROBABLES	ACTION
réservoir de carburant	→ carburant incorrect ou vieux	→ vidanger et remplacer le carburant
vis de réglage du carburateur	→ déréglé	→ refaire le réglage
silencieux, cylindre (échappement)	→ dépôt de calamine	→ consultez votre magasin de réparation spécialisé
filtre à air	→ encrassé de poussière	→ Jet d'air ou lavage à l'air
ailette de cylindre, flasque de ventilateur	→ encrassé de poussière	→ consultez votre magasin de réparation spécialisé

machine à l'intérieur après l'avoir protégée contre la corrosion.

