



EuroGarden

www.eurogarden.com

BEDIENUNGSANLEITUNG BIOLOGISCHER TEILEREINIGER OCEAN WAVE MIT DECKEL



Anleitung auf:
www.instructionsow.com



INHALTSVERZEICHNIS

1	INFORMATIONEN	3
1.1	PRODUKTHINWEISE	3
1.2	WARNHINWEISE	3
1.3	ALLGEMEINE INFORMATIONEN	4
1.4	HANDHABUNG / TRANSPORT / BEWEGEN DES TEILEREINIGERS	4
1.5	KENNDATEN	5
2	VORBEREITUNG DES TEILEREINIGERS	6
2.1	VORBEREITUNG & INSPEKTION	6
2.2	MONTAGE	ERREUR ! SIGNET NON DEFINI.
2.3	FÜLLEN DES GERÄTES	ERREUR ! SIGNET NON DEFINI.
3	BEDIENEINHEIT	7
3.1	EINSCHALTEN	8
3.2	GEBRAUCH DES TEILEREINIGERS:	8
3.3	BOOST-BETRIEB (ZEITWEILIGE TEMPERATURERHÖHUNG UM 5 °C)	9
3.4	ÖKO-BETRIEB (ZEITWEILIGE TEMPERATURSENKUNG AUF 30 °C)	9
3.5	EINWEICHEN	10
4	TANK	11
5	HINWEISE	12
6	ANSICHT & ÄNDERUNG DER PARAMETER	13
6.1	PARAMETER-ANSICHTSMODUS	13
6.2	PARAMETER ÄNDERN	14
7	WARTUNG	15
7.1	REGELMÄSSIGE INSTANDHALTUNGSARBEITEN	15
7.2	ANSCHLUSSPLAN	15
7.3	EXPLOSIONSANSICHT	16
7.4	EINZELTEILLISTE	ERREUR ! SIGNET NON DEFINI.
8	GARANTIE	17
9	ENTSORGUNG DER LÖSUNG UND DES GERÄTES	18
9.1	ENTSORGUNG DER LÖSUNG	18
9.2	ENTSORGUNG DES GERÄTES	18
ANHANG 1: DIAGNOSTIK		19
ANHANG 2: DEMONTAGE DER BEDIENEINHEIT		20
ANHANG 3: DEMONTAGE DER PUMPE		21
ANHANG 4: MONTAGE DER BEDIENEINHEIT		22
ANHANG 5: ERSATZTEILLISTE		22
NOTIZEN		25

1 INFORMATIONEN

Wir danken Ihnen für den Kauf dieses biologischen, lösungsmittelfreien Teilerreinigers. Die Teilerreiniger-Einheit verbindet die Wirkung einer pH-neutralen, wasserbasierten Reinigungsflüssigkeit mit speziellen Mikroorganismen-Tabletten, die Kohlenwasserstoffe biologisch abbauen und das Reinigungsbad regenerieren.

1.1 PRODUKTHINWEISE

Blueliquid: Reinigungsflüssigkeit, für die der Teilerreiniger vorgesehen ist.

BlueTablet: Mikroorganismen-Tabletten.

Ocean Wave: Entfettender Teilerreiniger.



1.2 WARNHINWEISE

ACHTUNG



Bitte lesen Sie diese Anleitung vor Gebrauch des Gerätes sorgfältig durch. Nur zum Gebrauch mit den vom Lieferanten bereitgestellten Flüssigkeiten und Tabletten.

- 1- Der Teilerreiniger darf NUR an einen 230 Volt Netzanschluss mit Erdanschluss und einem Fehlerstromschutzschalter angeschlossen werden. Der maximale Energieverbrauch des Teilerreinigers beträgt 1100 W.
- 2- Keine elektrischen Verlängerungskabel benutzen.
- 3- Bei sämtlichen Wartungsarbeiten an der Maschine den Netzstecker ziehen: Entleerung, Reinigung, Eingriffe an den Schaltkästen...
- 4- **Keine Schadstoffe (Lösungsmittel, Öl, Fett, Motoröl, Diesel oder Benzin) direkt in den Teilerreiniger gießen.**
- 5- **Niemals Produkte wie etwa Lösungsmittel, Biozide oder Desinfektionsmittel, Alkohol, halogenhaltige Mittel, entzündliche Produkte, Säuren, Basen, kochendes Wasser, Ester oder giftige Produkte beimischen oder hineingießen. Werden diese Produkte in den Teilerreiniger gegossen, können sie die inneren Bauteile zerstören und die Gesundheit gefährden.**
- 6- **Vor der Reinigung jegliche entzündlichen oder brennbaren Stoffe aus den zu reinigenden Teilen entfernen. Selbst kleine Mengen können einen Brand verursachen.**
- 7- Wir empfehlen dringend Handschuhe und eine Schutzbrille zu tragen



- 8- Eine für den Arbeitsplatz geeignete Beleuchtung installieren, min. 100 lux.
- 9- An den Elementen des Teilerreinigers dürfen keine Veränderungen vorgenommen werden. Er wurde für den Gebrauch mit unserer Reinigungsflüssigkeit und unseren Mikroorganismen-Tabletten konzipiert.
- 10- Den Teilerreiniger eingeschaltet lassen, um die Sauerstoff- und Temperaturniveaus zu halten, die zu einer zufriedenstellenden Entwicklung der kohlenwasserstoff-abbauenden Mikroorganismen notwendig sind.
- 11- Niedrigstanderkennung: Der Teilerreiniger ist mit einem automatischen Niedrigstand-Kontrollsystem ausgerüstet. Er arbeitet mit einem Flüssigkeitsstand zwischen 45 und 80 Liter; wenn der Stand unter 45 Liter sinkt, stoppen die Pumpe und die Heizung automatisch. In diesem Fall muss der Füllstand mit 20 oder 40 Liter unserer gebrauchsfertigen Entfettungslösung und Mikroorganismen-Tabletten aufgefüllt werden.
- 12- Wird der Teilerreiniger nach einem Stromausfall wieder eingeschaltet, schaltet er automatisch in den Sicherheitsmodus. Um die Einheit voll betriebsfähig zu machen wird die Heizungstaste gedrückt.
- 13- Die Pumpe und die Komponenten nicht demontieren, ohne vorher die Flüssigkeit abkühlen zu lassen.
- 14- Die Einweichzeit für alle empfindlichen Metalle begrenzt halten. Niemals Teile über Nacht einweichen.



1.3 ALLGEMEINE INFORMATIONEN

Der Teilereiniger erfüllt alle Sicherheitsanforderungen der folgenden Richtlinien:

- „Maschinen“-Richtlinie 2006/42/EG;
- „Niedrigspannungs“-Richtlinie 2014/35/EG;
- Richtlinie 2014/30/EU über elektromagnetische Verträglichkeit.

Der Hersteller garantiert die Konformität des Gerätes mit der Richtlinie 2006/42/EU, unter der Voraussetzung, dass keinerlei technische Änderungen vorgenommen wurden.

Sollten Sie Hilfe benötigen, wenden Sie sich bitte an Ihren Handelsvertreter und geben Sie bei allen Anfragen die auf der Rückseite der Maschine angeklebte Seriennummer mit an:

ADRESSE	MODÈLE
	SERIAL N° 062001 - 3115
	 VA 230
	AMPS. MAXI 5
VAC 1050	HZ 50 PH 1

1.4 HANDHABUNG / TRANSPORT / BEWEGEN DES TEILEREINIGERS

- Um den Teilereiniger zu bewegen oder zu transportieren, wird er in leere Reinigungslösungskanister entleert (Siehe Verfahren §5).
- Den Teilereiniger senkrecht auf eine 600 x 800 mm Palette setzen (Der Teilereiniger sollte niemals flach-liegend transportiert werden).
- Den Teilereiniger mit einer geeigneten Verpackung schützen.
- Das Gerät ist während des Transports mit geeigneten Mitteln gegen Umfallen zu sichern.

1.5 KENNDATEN

Maximale Leistung	1050 W
Lärmpegel	< 50 db(A)
Leergewicht	26 kg
Tankmaterial	Polyethylen HD
Energieversorgung	230 V; geerdet, mit 30 mA Fehlerstromschutzschalter
Betriebstemperatur	38°C
Abmessungen	795 x 600 Höhe: 1010 (bei geschlossenem Deckel)
Abmessungen der Arbeitsfläche	690 x 430 x 190 mm
Filter	Korbfilter 700 µm, Beutelfilter 50 µm
Fassungsvermögen Tank	60 bis 80 l
Fassungsvermögen Einweichbereich	11 l, Höhe des Beckens 140 mm
Mindestfüllmenge ohne Einweichen	45 l im Tank
Mindestfüllmenge mit Einweichen	56.5 Liter (45 Liter im Tank + 11 Liter im Einweichtank + 0.5 Liter Produkt in den Leitungen)
Werkzeugdurchfluss (nur Bürste)	4 l / min (bei sauberem Filter)

STROMVERBRAUCH *

*MESSUNGEN ÜBER EINEN ZEITRAUM VON 24 STUNDEN BEI 38° BADTEMPERATUR UND 60 LITER FÜLLUNG

Bei einer Raumtemperatur von 18 °C	Ø 210 W bei 50 l Flüssigkeit
Bei einer Raumtemperatur von 23 °C	Ø 160 W bei 50 Liter Flüssigkeit
Bei 12 h im ÖKO-Betrieb	Verbrauchssenkung um 25 %

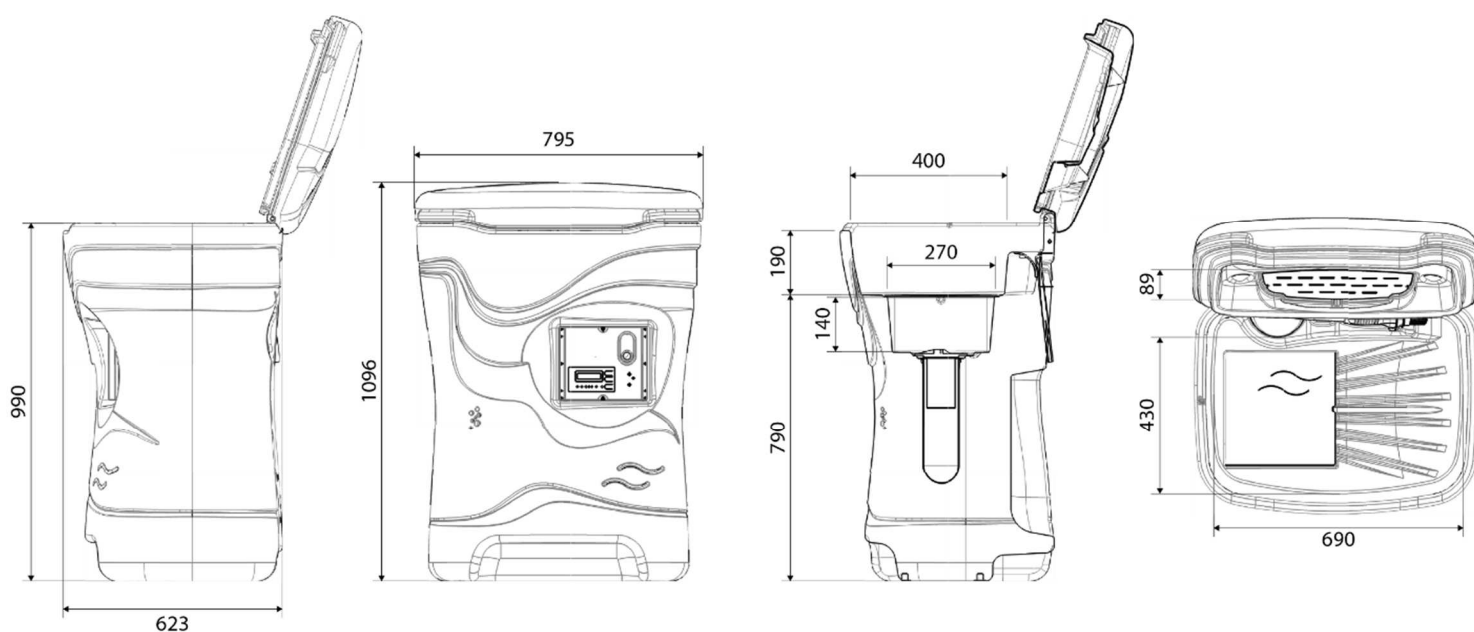

2 VORBEREITUNG DES TEILEREINIGERS

2.1 VORBEREITUNG & INSPEKTION

- Netzstecker ziehen
- Prüfen Sie folgende Punkte:
 - . Wurde das Gerät während des Transports beschädigt?
 - . Ist das Kabel Intakt? Die Kabelhalterung muss in der vorgesehenen Nut gesichert sein.

2.2 MONTAGE

- 1- Beutelfilter bis zum Anschlag einführen
- 2- **Drahtfilter unter Drehbewegung in den Beutelfilter einschieben.**
- 3- Verschlussposition:
 - . Rippen oben: Abfluss geschlossen
 - . Rippen unten: Abfluss offen

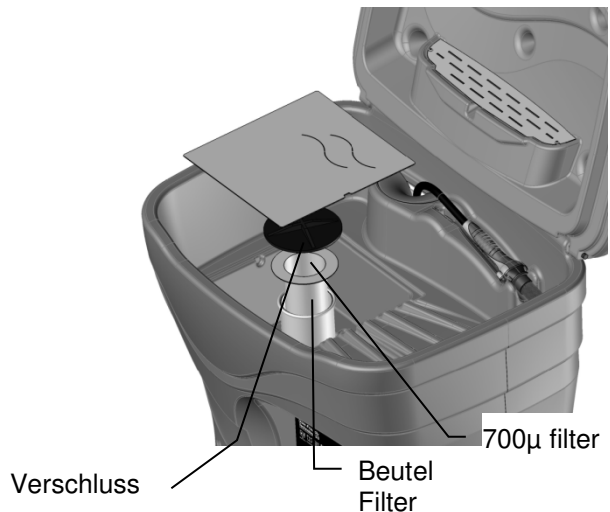
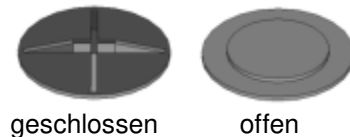

2.3 FÜLLEN DES GERÄTES

- 1- Gießen Sie die Reinigungsflüssigkeit in das Gerät

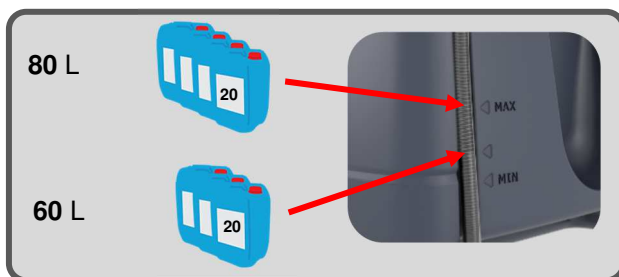

ACHTUNG



Bewahren Sie die Behälter auf, um das Gerät bei Bedarf leeren zu können.

- 2- Geben Sie eine Tablette in den vorgesehenen Schlitz



- 3- Notieren Sie das Datum auf dem Wartungsbogen

3 BEDIENEINHEIT

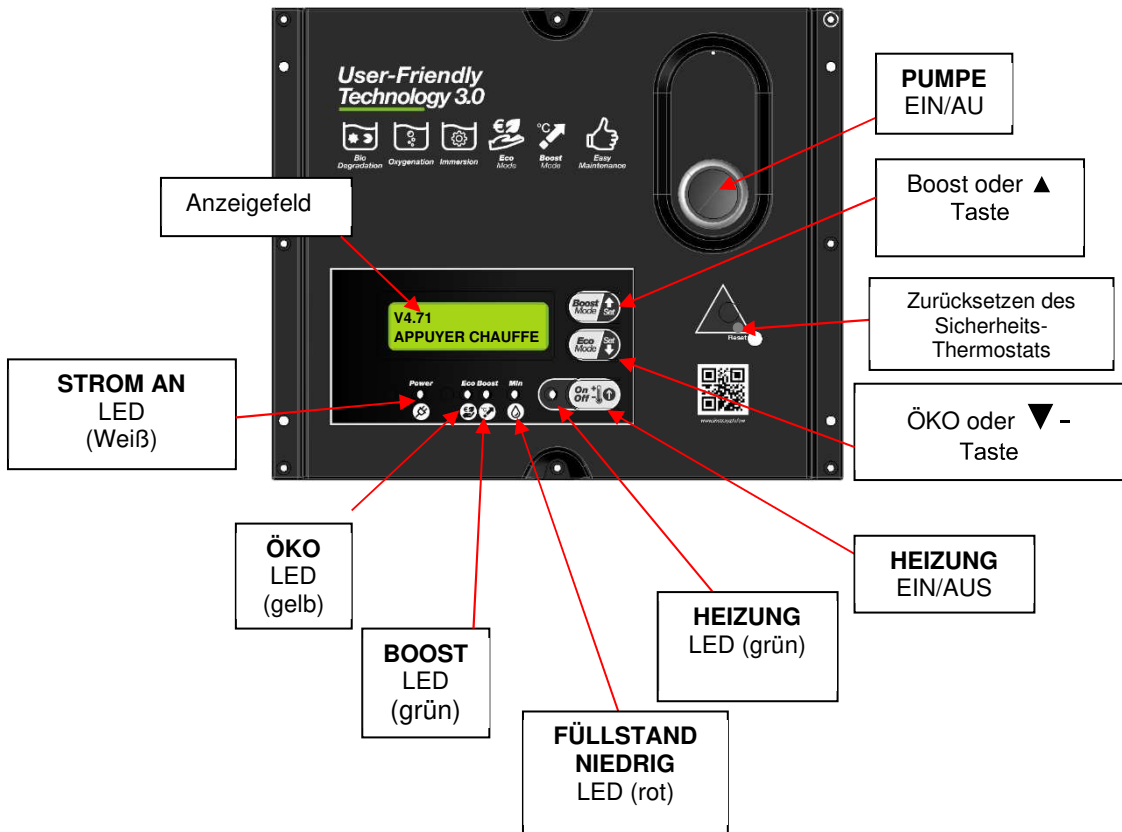

INBETRIEBNAHME

3.1 EINSCHALTEN

Nach dem Befüllen des Gerätes mit Reinigungsflüssigkeit, Gerät an die Spannungsversorgung anschließen. Das Gerät heizt bis zum Erreichen der Betriebstemperatur.

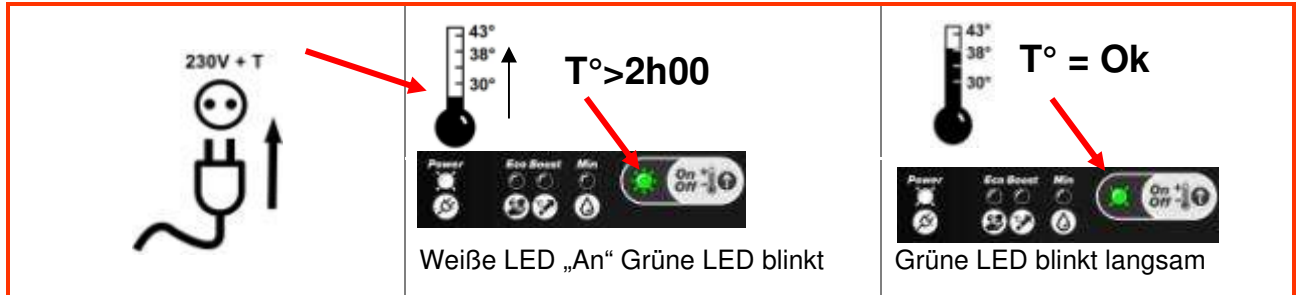

3.2 GEBRAUCH DES TEILEREINIGERS:

- 1- **Sämtliche entzündlichen, brennbaren Stoffe und alle in Abschnitt 1.2 (Nr. 4, 5 und 6) genannten Produkte aus dem Teil entfernen und in einen geeigneten Behälter entleeren.**
- 2- Den Steuerknopf der Pumpe drücken
- 3- Das Teil auf die Spüle legen
- 4- Die Teile mit der Bürste reinigen

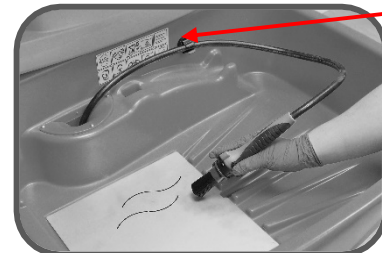
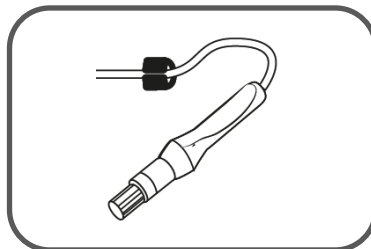

Werkzeug-halter-klammer

Um das Führen des Werkzeughalterschlauchs zu erleichtern, wurde eine Klammer angebracht.







ACHTUNG



Diese Klammer ist nicht zum Anbringen des Werkzeughalters geeignet!







3.3 BOOST-BETRIEB (ZEITWEILIGE TEMPERATURERHÖHUNG UM 5 °C)

Die erhöhte Temperatur wird benötigt, wenn stark verschmutzte Teile gereinigt werden sollen.

	 <p>25mn</p>  <p>BOOST-Lampe blinkt. HEIZUNGS-Lampe AN.</p>	 <p>T° = 43°</p>  <p>Temperatur erreicht -> Heizung aus. BOOST-Lampe AN. HEIZUNGS-Lampe AN.</p>	 <p>T° = 38°</p>  <p>Grüne Lampe blinkt, wenn die Temperatur wieder 38 °C beträgt.</p>
---	--	--	---

3.4 ÖKO-BETRIEB (ZEITWEILIGE TEMPERATURSENKUNG AUF 30 °C)

Der ÖKO-Betrieb gestattet eine 11 Std.* lange Temperatursenkung des Reinigungsbades zur **Reduzierung des Elektrizitätsverbrauchs**. Nach Ablauf dieser Zeit steigt die Temperatur wieder auf ihr normales Betriebsniveau an.

	 <p>Die Temperatur sinkt auf ein Minimum von 30°C</p>  <p>HEIZUNGS-Lampe AUS. ÖKO-Lampe blinkt langsam.</p>	 <p>T° = 30°C</p>  <p>Temperatur erreicht -> Die Temperatur wird 11 Std. lang gleichgehalten *</p>	 <p>T° = 38°C Die Temperatur steigt auf 38°C</p>  <p>Grüne Lampe blinkt; danach blinkt die grüne Lampe langsam, wenn eine Temperatur von 38 °C erreicht wurde.</p>
---	---	---	---

* Dauer einstellen: siehe Absatz **Erreur ! Source du renvoi introuvable.**

3.5 EINWEICHEN



ACHTUNG

- Bei empfindlichen Stoffen prüfen Sie vor der Reinigung die Verträglichkeit der Flüssigkeit, insbesondere bei Bunt- und Leichtmetallen und Edelstahl (Korrosionsgefahr)
- *Keine Teile über Nacht einweichen*
- *Begrenzen Sie möglichst die Einweichdauer*

EINWEICHEN:

1- Schließen Sie das Einweichbecken.

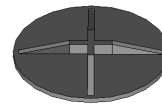

Offen

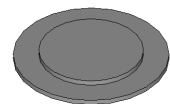

geschlossen

2- Teile einlegen.

3- Bedecken Sie das Einweichbecken mit dem Blechdeckel

4- Betätigen Sie den Druckknopf, um die Pumpe in Gang zu setzen

ACHTUNG

- Entfernen Sie Schmutz und Späne von der Auflagefläche des Verschlusses
- Überlauf frei halten

5- Nach dem Einweichen Verschluss drehen



4 TANK



FÜLLSTAND:

Stopfen entfernen, um Luft eintreten zu lassen. Flüssigkeitsspiegel prüfen.

- 80 l: Maximum
- 60 l: Mittlerer Pfeil, mittlere Füllmenge
- 45 l: Minimum, Minimalstandskontrolle löst aus



45 Liter (MIN)



Niveau auf
ungefähr 55 Liter



80 Liter (MAX)

ACHTUNG



Mindestmenge zum Einweichen: 55 l

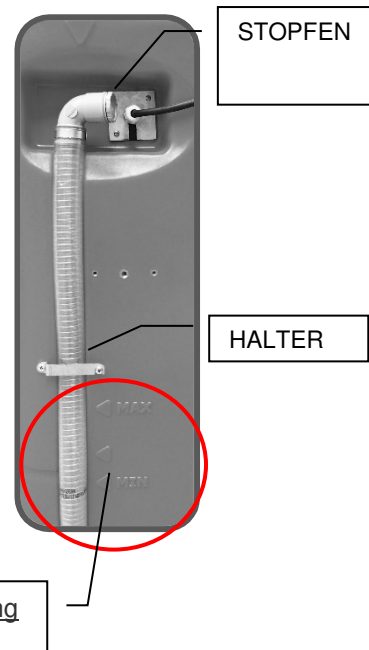











ENTLEEREN :

- 1- Heben Sie das Reinigungsgerät an (Stapler, etc.)
- 2- Schlauchhalter weg klappen
- 3- Leeren Kanister bereit stellen
- 4- Stopfen entfernen und Flüssigkeit entleeren
- 5- Flüssigkeit entsprechend der geltenden Vorschriften entsorgen
- 6- Falls nötig Tank reinigen

5 HINWEISE







- Sollbetriebstemperatur: Betriebstemperatur 38 °C +/- 1 °C.
- BOOST-Temperatur: Solltemperatur + 5°C, begrenzt auf 45 °C.
- ÖKO-Temperatur: 29 °C / 30 °C.

L E U C H T E N	H E I Z U N G		Wenn die grüne Lampe AUS ist, ist die Heizung aus.
			Wenn die grüne Lampe im normalen Tempo blinkt, wird das Reinigungsbad erhitzt.
			Wenn die grüne Lampe an ist und mit langen Unterbrechungen blinkt (0,1 s lang AN, 2,5 s lang AUS), deutet dies darauf hin, dass das Reinigungsbad auf der Solltemperatur gehalten wird.
	F Ü L L S T A N D		Wenn die rote Lampe AUS ist, befindet sich ausreichend Flüssigkeit im System.
			Wenn die rote Lampe AN ist, ist der Flüssigkeitsstand zu niedrig. →Es muss mehr Produkt zugegeben werden.
	B O O S T		Wenn die grüne BOOST -Lampe blinkt, steigt die Temperatur über das normale Betriebsniveau.
		Wenn die grüne BOOST -Lampe AN und gleichbleibend ist und die HEIZUNGS -Lampe ebenfalls AN und gleichbleibend ist, dann ist die BOOST -Temperatur erreicht und die Temperatur des Reinigungsbades ist höher als die normale Betriebstemperatur.	
Ö K O		Wenn die orange Lampe langsam blinkt, befindet sich der Teilereiniger im ÖKO -Betrieb.	

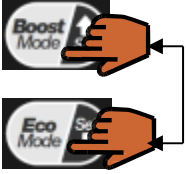
T A S T E N	B O O S T		<ul style="list-style-type: none"> - BOOST AN/AUS (erhöht die HEIZUNGS-Temperatur um 5 °C über der Sollbetriebstemperatur). - Erhöht den Wert des Parameters (Parameter-Einstellmodus)
	Ö K O		<ul style="list-style-type: none"> - ÖKO AN/AUS (senkt die Temperatur bis auf 30 °C herab). - Reduziert den Wert des Parameters (Parameter-Einstellmodus)
	H E I Z U		<ul style="list-style-type: none"> - HEIZUNG AN/AUS - Bestätigt den Parameter - Speichert den Parameter - Beendet den Parameter-Einstellmodus (länger als 2 Sekunden drücken)

6 ANSICHT & ÄNDERUNG DER PARAMETER

6.1 PARAMETER-ANSICHTSMODUS







	Schaltfläche		Meldung auf dem Anzeigeschirm
Z U G A N G		<p>Für den Zugang zum Parameter-Ansichtsmodus, die beiden Tasten BOOST und ÖKO gleichzeitig kräftig drücken. Die Reinigungsbadtemperatur und die Dauer des ÖKO-Betriebes werden angezeigt.</p>	<div style="border: 1px solid black; padding: 5px; width: fit-content;"> V4.5 37°C ÖKO-DAUERSPAR 18H </div>
E R E I G N I S S E	  	<p>Die „EREIGNIS“-Meldung erscheint, wenn die °C -AN/AUS-Taste gedrückt wird</p> <p>Die ↓Taste drücken, um die Ereignisse, die gespeichert wurden, anzusehen.</p> <p>Î Gab es keine Ereignisse in den letzten 48 Stunden, erscheint eine „Keine Fehler“ Meldung.</p> <p>Î Gab es Ereignisse in den letzten 48 Stunden, wird das erste Ereignis angezeigt.</p> <p>- Wird die ↓Taste ein zweites Mal gedrückt, wird die Zeit seit dem Ereignis angezeigt.</p> <p>- Wird die ↓Taste ein drittes Mal gedrückt, wird das nächste Ereignis angezeigt.</p>	<div style="border: 1px solid black; padding: 5px; width: fit-content;"> V4.5 37° C EREIGNISSE PHENOMEN </div> <div style="border: 1px solid black; padding: 5px; width: fit-content; margin-top: 10px;"> V4.5 37° C Keine Fehler </div> <div style="border: 1px solid black; padding: 5px; width: fit-content; margin-top: 10px;"> V4.5 37°C PRODUKT ZUGEBEN </div> <div style="border: 1px solid black; padding: 5px; width: fit-content; margin-top: 10px;"> V4.5 37°C 01:35:20 </div>
S P R A C H E N		<p>Um die Sprache anzusehen, die °C -AN/AUS-Taste drücken.</p>	<div style="border: 1px solid black; padding: 5px; width: fit-content;"> V4.5 37°C DEUTSCH </div>
B E E N D E N	 2 s	<p>Um den Ansichtsmodus zu beenden, die °C -AN/AUS-Taste 2 Sekunden lang drücken.</p> <p>→Wird keine Taste gedrückt, kehrt die Einheit nach 10 s in den Normalbetrieb zurück.</p>	

6.2 PARAMETER ÄNDERN

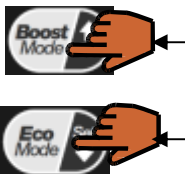

ACHTUNG

Vor dem Zugang zum Parameter-Einstellmodus, muss die HEIZUNG ausgeschaltet werden (HEIZUNGS-LED AUS).

	Schaltfläche		Meldung auf dem Anzeigeschirm
EINGABE	 2,5 Sekunden	<p>Für den Zugang zum Parameter-Einstellmodus: 2,5 Sekunden lang gleichzeitig die BOOST- und die ÖKO-Taste drücken.</p> <p>↑ Die Temperatur des Reinigungsbades und die Dauer des ÖKO-Betriebs werden angezeigt. "MODIF" wird angezeigt, solange der Parameter-Einstellmodus aktiviert ist.</p>	<div style="border: 1px solid black; padding: 5px; width: fit-content;"> V4.5 SET 37°C DAUERSPAR 11H </div>
ÖKO		<p>Ändern der ÖKO-Zeit:</p> <p>Taste ↑ oder Taste ↓ drücken, um die Dauer der ÖKO-Zeit zu ändern. Wenn keine Änderung notwendig ist, die °C - AN/AUS-Taste drücken.</p>	<div style="border: 1px solid black; padding: 5px; width: fit-content;"> V4.5 SET 37°C DAUERSPAR 14H </div>
		<p>Der Parameter für die DAUER des ÖKO-Betriebs wird gespeichert und die EREIGNIS-Meldung wird angezeigt, indem die °C - AN/AUS-Taste. (→ Die °C - AN/AUS-Taste 2 Sekunden lang drücken, um den Parameter-Einstellmodus zu beenden).</p>	
EREIGNISSE		<p>Ereignisansicht:</p> <p>Anwendung ist identisch mit dem EREIGNIS-Abschnitt i</p> <p>Der Sprachenparameter wird angezeigt, indem die AN/AUS-Taste gedrückt wird.</p> <p>(→ Die °C - AN/AUS-Taste 2s lang drücken, um den Parameter-Einstellmodus zu beenden).</p>	<div style="border: 1px solid black; padding: 5px; width: fit-content;"> V4.5 SET 37°C EREIGNISSE </div>
SPRACHEN		<p>Sprachenänderung:</p> <p>Die unterschiedlichen Sprachen werden durch Drücken der ↑ oder ↓ Tasten angezeigt.</p> <p>Der „Sprachenparameter“ wird durch Drücken der °C - AN/AUS-Taste gespeichert. Die "ÖKO-ZEIT" Meldung wird angezeigt</p>	<div style="border: 1px solid black; padding: 5px; width: fit-content;"> V4.5 SET 37°C ITALIENISCH </div> <div style="border: 1px solid black; padding: 5px; width: fit-content;"> V4.5 MODIF 37°C DAUERSPAR 14H </div>
BEENDEN		<p>Die °C - AN/AUS-Taste 2 s lang drücken, um den Parameter-Einstellmodus zu beenden.</p> <p>→ Wird keine Taste gedrückt, kehrt die Einheit nach 10 s wieder in den Normalbetrieb zurück.</p>	<div style="border: 1px solid black; padding: 5px; width: fit-content;"> V4.5 37°C PRODUKT ZUGEBEN </div>

7 WARTUNG

7.1 REGELMÄSSIGE INSTANDHALTUNGSARBEITEN

- Filter reinigen, wenn sie verstopft sind, um sicherzustellen, dass das Produkt korrekt in den Tank fließt. Filter befindet sich auf der rechten Seite des Teilerreinigers.
- Den Heizleiter regelmäßig reinigen, insbesondere wenn Ablagerungen auf der Oberfläche des Heizleiters vorhanden sind. Mangelnde Reinigung kann das Funktionieren des Heizleiters erheblich beeinträchtigen.
- Mikroorganismen-Tabletten nach Plan mit der Maschine gelieferten Instandhaltungsdatenblatt zugeben

ACHTUNG

Vor Leerung, Reinigung und Eingriffen an spannungsführenden Teilen trennen Sie das Gerät immer von der Spannungsversorgung.

7.2 ANSCHLUSSPLAN

Elektrische Verbindungen im Steuerkasten

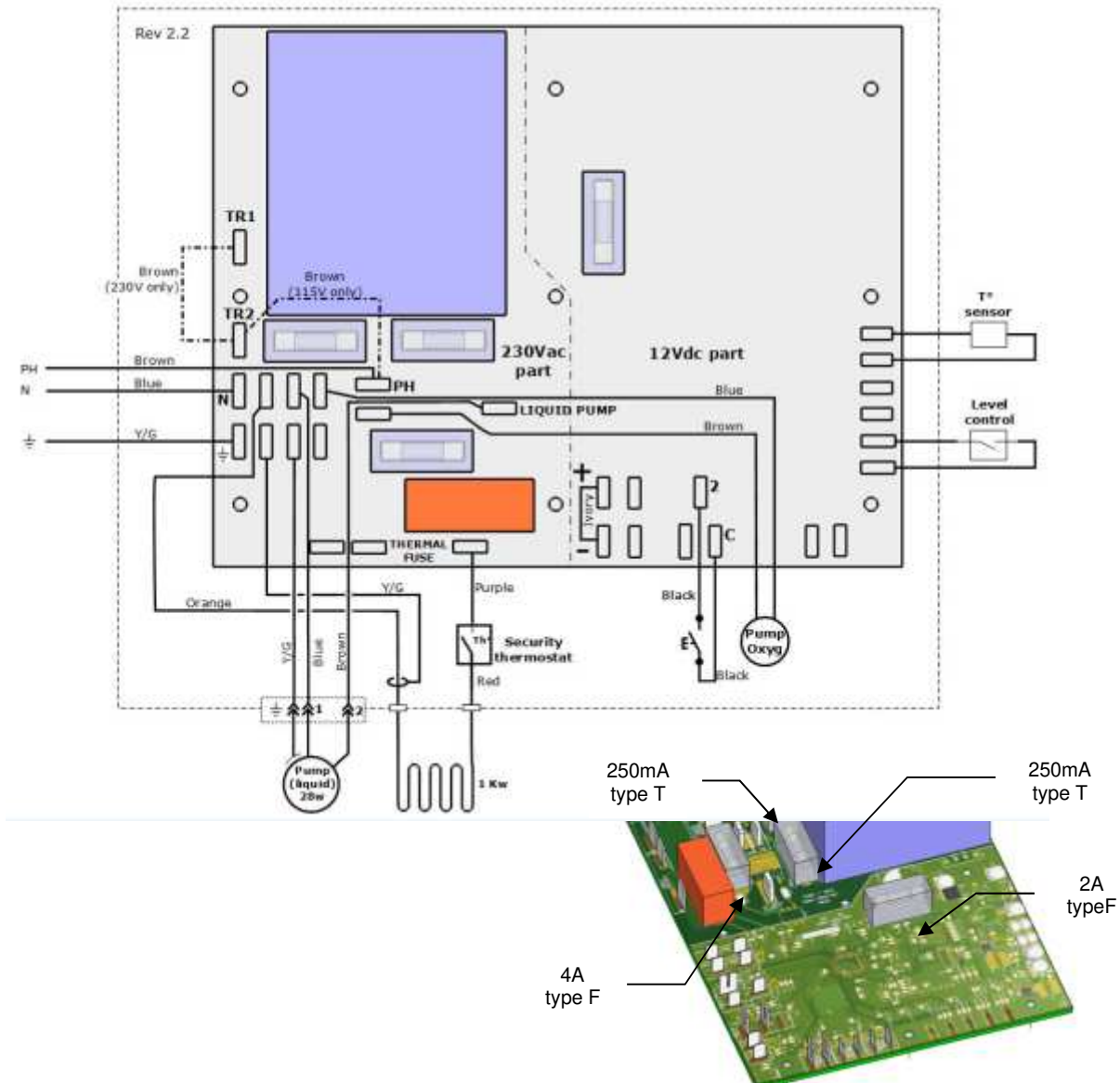

7.3 EXPLOSIONSANSICHT

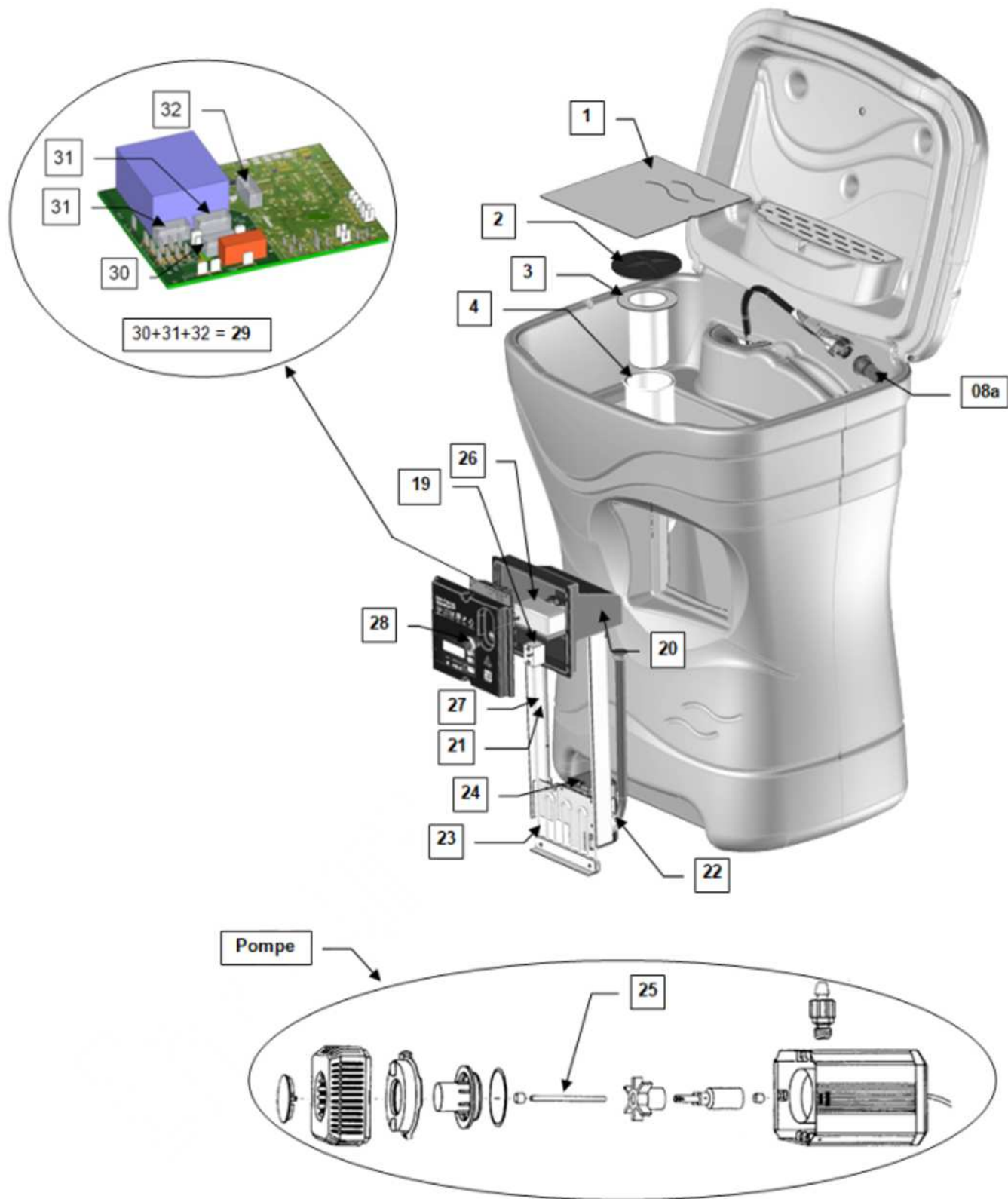

7.4 EINZELTEILLISTE

Pos.	Bezeichnung	Artikel-Nr.
01	Verschlussblech	CSEQFOFC 065-001
02	Verschluss	CSEQFO 000349
03	Drahtfilter 700µm	CSEQFO 000289
04	Beutelfilter 50µm	CSEQFO 000125
05	Werkzeughalter FS01	CSEQFO 000111-3
06	Schnellverbinder	CSEQFO 000103
08a	Bürstenkopf 0,5 mm	CSEQFO 000102-4
08b	Bürstenkopf 0,4 mm (weich) als Option	CSEQFO 000102-3
20	Bedieneinheit FS01 mit Pumpe, ohne Schlauch	CSEQFO 00055-1
21	Temperatursensor FS01	CSEQFO 000590
22	Niveausensor FS00	CSEQFO 000035
23	Heizwiderstand FS01	CSEQFO 000036
24	Flüssigkeitspumpe	CSEQFO 000190-1
25	Pumpenachse	CSEQFO 000345
26	Belüftungspumpe	CSEQFO 000187-1
27	Belüftungsschlauch	CSEQFO 000282
28	Druckknopf	CSEQFO 000589
29	Sicherungssatz (250 mA T, 2 A F, 4 A F)	CSEQFO 000011
30	Leiterplatte	CSEQFO 000100-1

8 GARANTIE

Für alle Teile des Teilereinigers besteht 12 Monate Garantie, mit Ausnahme der normalen Verschleißteile (Bürste, Filter, Schläuche, usw.) und aller Teile, die durch unsachgemäßen Umgang, Nachlässigkeit oder Unfall beschädigt werden. Die Garantie läuft vom Rechnungsdatum des Teilereinigers.

Der entfettende Teilereiniger ist für den in der Betriebsanleitung beschriebenen Gebrauch bestimmt. Bei etwaigen Änderungen, die am Teilereiniger vorgenommen werden, erlischt die Garantie. Dies trifft auch zu, falls von Paragraph 1.1 abweichende Betriebsmittel verwendet werden.

Der Hersteller haftet in keiner Weise für Schäden, die darauf zurückzuführen sind, dass der Teilereiniger in Verbindung mit dem Produkt auf eine Art, die nicht in der Bedienungsanleitung, den Datenblättern und den Sicherheitsinformationen empfohlen wird, benutzt wird.

Der Hersteller behält sich Änderungen an der Ausführung seiner Produkte jederzeit vor.

9 ENTSORGUNG DER LÖSUNG UND DES GERÄTES







9.1 ENTSORGUNG DER LÖSUNG

Die Lösung kann nicht direkt in Abflüsse oder im traditionellen Abfall entsorgt werden. Der Benutzer muss mit Sondermüllfirmen zusammenarbeiten.

9.2 ENTSORGUNG DES GERÄTES

Am Lebensdauerende der Einheit muss der Benutzer die Einheit in Übereinstimmung mit den geltenden Richtlinien entsorgen. Der Benutzer sollte die normalen Reinigungselemente behandeln und den Teilereiniger in seine Einzelteile zerlegen: rostfreie Teile, Gummiteile, Elektronikarte... Diese Teile sollten dann an Sondermüllfirmen geschickt bzw. von diesen abgeholt werden.

ANHANG 1: DIAGNOSTIK

Problem	Mögliche Ursachen	Maßnahmen
<p>Nichts läuft. Keine der Lampen ist AN. Die Luftpumpe läuft nicht (keine Geräusche von der Baugruppe)</p> 	<p>Der Teilereiniger ist nicht am Strom angeschlossen oder die Versorgung zum Arbeitsraum ist gestört.</p>	<p>Den Stecker der Einheit einstecken oder Wartungspersonal benachrichtigen.</p>
<p>Nichts läuft. Keine der Lampen ist AN. Die Luftpumpe läuft nicht (aber es gibt Geräusche von der Baugruppe)</p> 	<p>Eine der beiden Sicherungen im Steuerkasten ist durchgebrannt</p>	
<p>Die Heizung läuft nicht. Die Pumpe läuft nicht Die °C Lampe ist AUS. Die rote „MIN“ Lampe ist AN.</p> 	<p>Es ist nicht genügend Produkt vorhanden.</p>	<p>Produkt zugeben Die Heizungstaste drücken.</p>
<p>Die Heizung läuft nicht. Die Pumpe läuft. Die °C Lampe ist AUS. Die rote „MIN“ Lampe ist AUS.</p> 	<p>Es ist nicht genügend Produkt vorhanden, um den Einweichbetrieb zu betreiben (Siehe § 5-).</p>	<p>Produkt zugeben Die Heizungstaste drücken.</p>
<p>Die Pumpe läuft nicht. Die rote „MIN“ Lampe ist AUS.</p> 	<p>Die Bürste ist verklebt.</p>	<p>Die Bürste entfernen und die Einlassöffnung reinigen.</p>
	<p>Der Pumpenrotor klemmt.</p>	<p>Den Pumpenrotor ausbauen. Die Welle begutachten und das Gehäuse reinigen (Siehe Anhang 4 zum Ausbau der Pumpe)</p>
<p>Belüftungspumpe läuft Minimum-Anzeige aus Heizung aus</p> 	<p>Das Thermostat wurde gegen Überhitzung ausgelöst.</p>	<p>Wenn die Flüssigkeitstemperatur 40° C unterschreitet, drücken Sie mit einem Drahtstift auf den Knopf in der Bohrung des Gehäuses (siehe §3)</p>

ANHANG 2: DEMONTAGE DER BEDIENEINHEIT

Notwendige Werkzeuge: Keinerlei Werkzeug

ACHTUNG



Den Steckverbinder nicht in die Flüssigkeit im Tank fallen lassen.



1 Den Schlauch des Pinsels von der Spüle in den Tank schieben.



2 Den Netzstecker des Teilereinigers ziehen.
Die 2 Rändelknöpfe abschrauben.



3 Den oberen Kastenteil der Kontrolleinheit aus dem Teilereiniger ziehen.



4 Den Schlauch abtrennen



5 Das Stromkabel abtrennen



6 Den Bausatz herausnehmen, dabei das Stromkabel und den Schlauch festhalten.

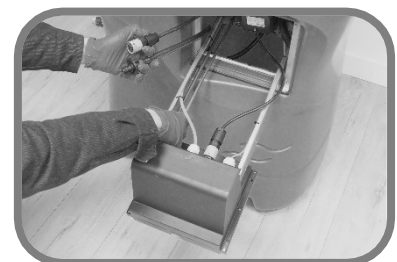

7 Das Stromkabel und den Schlauch des Pinsels/der Bürste außerhalb des Tanks legen.



ACHTUNG



Den Steckverbinder nicht in die Flüssigkeit im Tank fallen lassen.

ANHANG 3: DEMONTAGE DER PUMPE

Notwendige Werkzeuge: Keinerlei Werkzeug

<p>1 Nach der Demontage des Bausatzes (Anhang 2) den elektrischen Steckverbinder abziehen.</p> 	<p>4 Teil 3 abnehmen.</p> 
 <p>Den grauen Ring soweit drehen, bis sich der grüne Punkt gegenüber dem roten Punkt befindet.</p>	<p>5 Teil 4 abnehmen.</p> 
<p>2 Die Pumpe aus den Schienen nehmen.</p> 	<p>6 Die Rotoreinheit abnehmen (durch Ziehen am Flügel).</p> 
<p>3 Sieb 2 von der Pumpe entfernen.</p> 	<p>7 Die weiße Achse abnehmen.</p> <p> Achtung, die Achse ist zerbrechlich</p> 

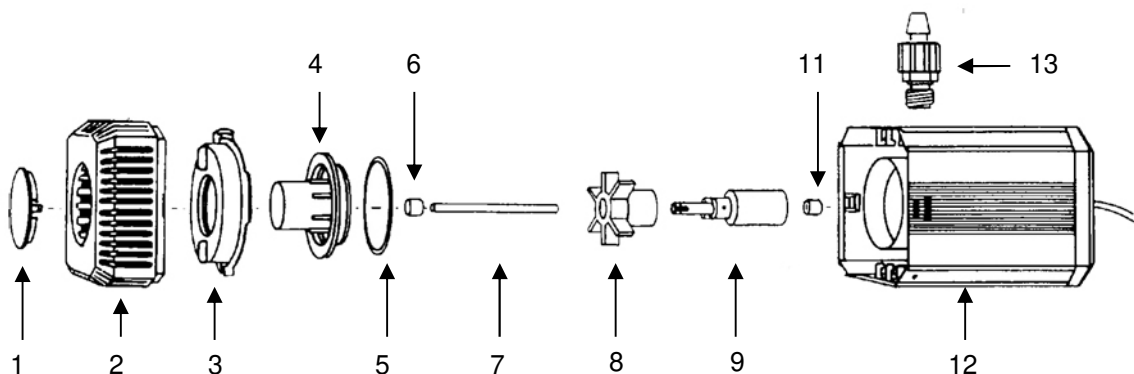

ANHANG 4: MONTAGE DER BEDIENEINHEIT

Notwendige Werkzeuge: Keinerlei Werkzeug

1 Den Bausatz vor dem Teilereiniger positionieren



2 Den Bausatz in sein Fach einsetzen, dabei den Schlauch und das Stromkabel oberhalb des Bausatzes platzieren.



3 Den Schlauch anschließen



4 Den Schlauch von der Spüle aus herausziehen



5 Anschluss des Stromkabels:

- Den Steckverbinder so positionieren, dass sich der blaue Punkt gegenüber dem roten Punkt des am Kasten befestigten Anschlusses befindet.

- Den Steckverbinder bis zum Anschlag einführen und drehen, bis die 2 blauen Punkte einander gegenüber ausgerichtet sind.



6 Den Bausatz in den Tank einführen und dabei leicht an dem Schlauch des Pinsels ziehen (darauf achten, dass der Schlauch sich nicht an dem Heizleiter verklemt)



7 Die Bausätze mit den 3 Rändelrädern wieder anschrauben.



ANHANG 5 : ERSATZTEILLISTE

Benötigte Werkzeuge : keine

Pos.		Artikel-Nr.	Bezeichnung
1		CSEQFOC065-001	SCHLIESSBLECH DES EINWEICHBECKENS
2		CSEQFO000349	STÖPSEL DER SPÜLE
3		CSEQFO000289	FILTER DES KORBS FS01/6 (700µ)
4		CSEQFO000125	FILTERSTRUMPF
5		CSEQFO000111-3	WERKZEUGHALTER FO (SCHWARZE NASE) <i>schwarzer Schlauch (1,70m) inbegriffen + separates Endstück + Bürstenwerkzeug</i>
6		CSEQFO000103	SCHNELLVERBINDER PO <i>(ohne Schlauch)</i>
8a		CSEQFO000102-4	AUFSCHRAUBBARES BÜRSTENWERKZEUG FO - hart 5/10° (+ O-Ringdichtung) Standardbürste
8b		CSEQFO000102-3	AUFSCHRAUBBARES BÜRSTENWERKZEUG FO-weich 4/10e Optional
19		CSEQFO000540	SICHERHEITSTHERMOSTAT
20 A		CSEQFO000055-1-REV2 Avec coupe-circuit	SCHALTBAUSATZ FS01. FS01 (FR) (ohne Pumpe und ohne Stromkabel)
20 B		CSEQQFO000819	STROMKABEL FÜR BAUSATZ FS01 + Nitrilplatte CSEQFO000173 + Kabelführung FS01 CSEQFO00069
24A		CSEQFO000711	UMWÄLZPUMPENEINHEIT FS01 (langes Stromkabel / ohne Halterung)
22		CSEQFO000529	FÜLLSTANDSSENSOR FS00 (+ 2 Kabelschuhe)
23		CSEQFO000036	WIDERSTAND FS01 (530 mm) <i>einschließlich Dichtung und Mutter</i>
25		CSEQFO000345	PUMPENACHSE

26		CSEQFO000187-1	LUFTPUMPE FS00
27		CSEQFO000282	SCHLAUCH FÜR LUFTPUMPE (70 cm)
28		CSEQFO000589	DRUCKKNOPF - FLACHKOPF (einschl. 3 Teilen)
29		CSEQFO000011	SICHERUNGSSATZ FS00 ELEKTRISCHE SICHERUNG (250mA) x2 SICHERUNG DER PUMPE (4A) SCHUTZSICHERUNG 12V (2A)

NOTIZEN :



EuroGarden

www.eurogarden.com

IHRE KONTAKTPERSON

