



- GB ENGLISH
- FR FRANÇAIS
- DE DEUTSCH
- IT ITALIANO
- ES ESPAÑOL

# OPERATOR'S MANUAL MANUEL D'UTILISATION BEDIENUNGSANLEITUNG MANUALE PER L'OPERATORE MANUAL DE INSTRUCCIONES DPAS-HCA

## WARNING



READ THE INSTRUCTIONS CAREFULLY AND FOLLOW THE RULES FOR SAFE OPERATION. FAILURE TO DO SO COULD RESULT IN SERIOUS INJURY.

## AVERTISSEMENT



LIRE ATTENTIVEMENT LES INSTRUCTIONS ET SUIVRE LES RÈGLES DE SÉCURITÉ. LE NON-RESPECT DES RÈGLES DE SÉCURITÉ ENTRAÎNE UN RISQUE DE BLESSURE GRAVE.

## WARNUNG



LESEN SIE DIE BEDIENUNGSANLEITUNG SORGFÄLTIG DURCH, UND BEFOLGEN SIE DIE SICHERHEITSREGELN. ANDERNFALLS BESTEHT DAS RISIKO SCHWERER VERLETZUNGEN.

## AVVERTENZA



LEGGERE E SEGUIRE ATTENTAMENTE LE ISTRUZIONI PER LAVORARE IN CONDIZIONI DI MASSIMA SICUREZZA. LA MANCATA OSSERVANZA DELLE ISTRUZIONI POTREBBE PROVOCARE LESIONI GRAVI.

## ADVERTENCIA



LEA ATENTAMENTE LAS INSTRUCCIONES Y SIGA LAS INDICACIONES PARA UN FUNCIONAMIENTO SEGURO. DE NO HACERLO, PODRÍA SUFRIR LESIONES GRAVES.







ENGLISH  
GB (Original instructions)

# **OPERATOR'S MANUAL**

## **PRO ATTACHMENT SERIES**

### **DPAS-HCA**



#### **⚠ WARNING**

**READ THE INSTRUCTIONS CAREFULLY AND FOLLOW THE RULES FOR SAFE OPERATION.  
FAILURE TO DO SO COULD RESULT IN SERIOUS INJURY.**

# Important information

---

**Please ensure that you read the operator's manual before using your product.**

## ○ Introduction

- ◆ This product was designed and manufactured to provide long life and on-the-job dependability. Read and understand this manual you found in the package. You will find it easy to use and full of helpful operating tips and SAFETY messages.

## ○ Users of the product

- ◆ You should not use this product until you have read the operator's manual carefully and fully absorbed its content.
- ◆ This product should not be used by anyone who has failed to read the operator's manual properly, is suffering from a cold, tiredness or otherwise in poor physical condition, or children.
- ◆ Keep in mind that the operator or user is responsible for accidents or hazards occurring to other people or their property.

## ○ About your operator's manual

- ◆ This manual contains necessary information about the assembly, operation, and maintenance of your product. Please read it carefully and absorb its contents.
- ◆ Always keep your manual in a place where it is readily accessible.
- ◆ If you have lost your manual or it is damaged and no longer readable, please purchase a new one from your dealer.
- ◆ The units used in this manual are SI units (International System of Units). Figures in parentheses are reference values, and there may be a slight conversion error in some cases.

## ○ Loaning or assigning your product

- ◆ When loaning the product described in this manual to another party, ensure that the person borrowing and working with the product receives the operator's manual along with the product. If you assign your product to another party, please enclose the operator's manual with the product when handing it over.

## ○ Enquiries

- ◆ Please contact your dealer for requests regarding information about your product, the purchase of consumables, repairs, and other such enquiries.

## ○ Notices

- ◆ The content of this manual may be changed without notice for the purpose of upgrades to the product. Some of the illustrations used may differ from the product itself in order to make the explanations clearer.
- ◆ This product requires the assembly of some parts.
- ◆ Please consult your dealer if anything is unclear or of concern.

## **IMPORTANT**

**This attachment is designed for use with the DPAS-300 power source. Use of this attachment with any other product will cause premature gear case failure and void the warranty.**

## **WARNING**

**Read rules for safe operation and instructions carefully. YAMABIKO provides an Operator's Manual with your original DPAS-300. That manual and this manual must be read and understood for proper and safe operation, otherwise serious personal injury may result.**

## **Manufacturer:**

**YAMABIKO CORPORATION**

**1-7-2 Suehirocho, Ohme, Tokyo 198-8760, JAPAN**

## **Authorized Representative in Europe:**

**Atlantic Bridge Limited**

**Atlantic House, PO Box 4800, Earley, Reading RG5 4GB, United Kingdom**

# Contents

---

For safe use of your product.....	4
Warning notices .....	4
Other indicators .....	4
Symbols.....	4
Location in which a safety decal is attached.....	4
Handling the product .....	5
Description.....	9
Before you start .....	10
Packing list .....	10
Assembly .....	10
Adjusting cutting angle .....	11
Operation .....	13
Maintenance and care .....	14
Maintenance and care .....	14
Storage .....	16
Specifications.....	17
Declaration of conformity .....	18

# For safe use of your product

## Be careful to read this section before using your product.



○ The precautions described in this section contain important safety information. Please observe them carefully.

○ You must also read the precautions that appear in the body of the manual itself.

Text following a [diamond mark] mark describes the potential consequences of failing to observe the precaution.

## Warning notices

Situations where there is a risk of physical injury to the operator and other people are indicated in this manual and on the product itself by the following warning notices. Always read and observe them carefully in order to ensure safe operation.

 <b>DANGER</b>	 <b>WARNING</b>	 <b>CAUTION</b>
This symbol accompanied by the word " <b>DANGER</b> " calls attentions to an act or a condition which will lead to serious personal injury or death of operators and bystanders.	This symbol accompanied by the word " <b>WARNING</b> " calls attentions to an act or a condition which can lead to serious personal injury or death of operators and bystanders.	" <b>CAUTION</b> " indicates a potentially hazardous situation which, if not avoided, may result in minor or moderate injury.











## Other indicators

As well as warning notices, this manual uses the following explanatory symbols:

	Circle and slash symbol means whatever is shown is prohibited.	<b>NOTE</b>	<b>IMPORTANT</b>
		This enclosed message provides tips for use, care and maintenance of the product.	Framed text featuring the word " <b>IMPORTANT</b> " contains important information about the use, checking, maintenance and storage of the product described in this manual.

## Symbols

In this manual and on the product itself, a series of explanatory symbols is used. Please make sure that you fully understand what each symbol means.

Symbol form/shape	Symbol description/application	Symbol form/shape	Symbol description/application
	Carefully read the operator's manual		Keep bystanders away 15 m
	Wear eyes, ears and head protection		Beware of high-temperature areas
	Wear foot protection and gloves		Do not operate closer than 15 M from electrical hazards.
	Finger Severing		Beware of electric shocks
	Never use in the rain or at damp locations		Guaranteed sound power level

## Location in which a safety decal is attached

- The safety decal shown below has been attached to the products described in this manual. Ensure that you understand what the decal means before using your product.

# For safe use of your product

- ♦ If the decal becomes unreadable due to wear and tear or damage, or peels off and is lost, please purchase a replacement decal from your dealer and attach it in the location shown in the illustrations below. Ensure that the decal is readable at all times.

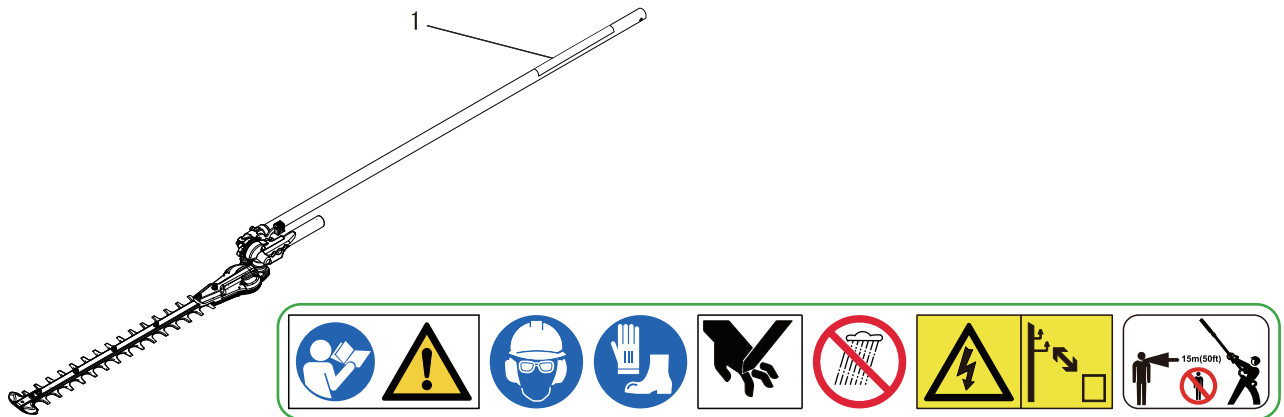

1. Safety decal (Part number X505-010270)

## Handling the product General precautions

### WARNING

#### Operator's manual

- Be careful to read the operator's manual properly before using your product in order to ensure correct operation.
- ◆ Failure to do so could lead to an accident or serious injury.



#### Do not use the product for anything other than its intended purpose

- You must not use the product for any purpose other than those described in the operator's manual.
- ◆ To do so could lead to an accident or serious injury.

#### Do not modify the product

- You must not modify the product.
- ◆ To do so could lead to an accident or serious injury. Any malfunction resulting from a modification to the product will not be covered by the manufacturer's warranty.

#### Do not use the product unless it has been checked and maintained

- You must not use the product unless it has been checked and maintained. Always ensure that the product is checked and maintained on a regular basis.
- ◆ Failure to do so could lead to an accident or serious injury.

#### Loaning or assigning your product

- When loaning your product to another party, ensure that the person borrowing the product receives the operator's manual along with it.
- If you assign your product to another party, please enclose the operator's manual with the product when handing it over.
- ◆ Failure to do so could lead to an accident or serious injury.

#### Being prepared in case of an injury

In the unlikely event of an accident or injury, please ensure that you are prepared.

- First aid kit
- Towels and wipes (to stop any bleeding)
- Whistle or mobile phone (for calling outside help)
- ◆ If you are unable to perform first aid or call for outside help, the injury could worsen.

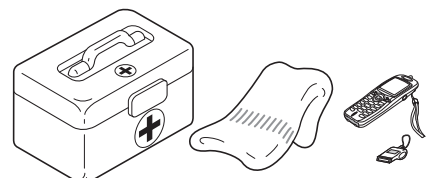

# For safe use of your product

## Precautions for use

### WARNING

#### The area within a 15 m radius is a danger zone

The area within a 15 m radius of the product is a danger zone. Be careful to observe the following precautions while working with the product.

- Do not allow children and other people or pets to enter the danger zone.
- If another person enters the danger zone, turn off the unit to stop the blade
- When approaching the operator, signal to him by, for example, throwing twigs from outside the danger zone, and then check that unit has been switched off and the blade has stopped moving.
- Do not allow anyone to hold the material you are cutting.
- ◆ Any contact with the cutter blade could cause serious injury.

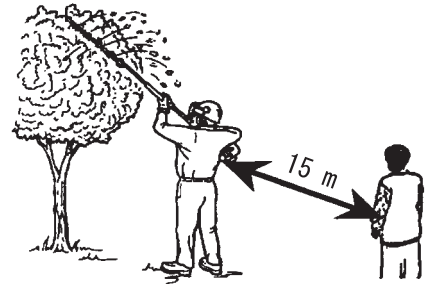

#### Avoid hot surfaces

During operation, the complete unit, especially the drive shaft housing and gear box may become very hot, too hot to touch. Avoid contact during and immediately after operation.

- ◆ You could burn yourself if you touch a high temperature component.



### WARNING

#### Users of the product

The product should not be used by:

- people who are tired
- people who have taken alcohol
- people who are on medication
- people who are pregnant
- people who are in poor physical condition
- people who have not read the operator's manual
- children
- ◆ Failure to observe these instructions could lead to an accident.



#### Environment of use and operation

- Before starting work, check that there are not foreign objects such as fences or electric wires in the bushes or hedges.
- Do not use the product:
  - ◆ under poor weather conditions.
  - ◆ on steep slopes or in places which give no secure foothold and are thus slippery.
  - ◆ at night or in dark places with poor visibility.
  - ◆ in the rain.
  - ◆ when there is a risk of lightning.
- Do not work in odd positions or on ladders. Do not over reach.
- ◆ A serious injury could result if you fall or slip, or fail to operate the product correctly.
- For your own health and your safe and comfortable work, operate the machine within the air temperature range of -5 °C to 40 °C.
- ◆ Failure to observe these instructions could result in damage to your health.

#### Turn off the unit when moving around

When moving around in the situations described below, turn off the unit.

- Moving to the place where you are working
- Moving to another area while you are working
- Leaving the place where you have been working
- ◆ Failure to observe these precautions could cause burns or serious injury.

#### Keep a firm grip

- Hold the front and rear handles (power source) with both hands with thumbs and fingers tightly encircling the handles.
- ◆ Holding other than handles may cause a danger of electric shock when the unit touches the electric wire.
- ◆ Failure to observe these instructions could lead to an accident.





# For safe use of your product

## WARNING

### Vibration and cold

It is believed that a condition called Raynaud's Phenomenon which affects the fingers of certain individuals may be brought about by exposure to vibration and cold. Exposure to vibration and cold may cause tingling and burning, followed by loss of colour and numbness in the fingers.

The following precautions are strongly recommended because the minimum exposure which might trigger the ailment is unknown.

- Keep your body warm, especially the head and neck, feet and ankles, and hands and wrists.
- Maintain good blood circulation by performing vigorous arm exercises during frequent work breaks, and also by not smoking.
- Limit the number of hours of operation.  
Try to fill each day with jobs where operating the trimmer or other hand-held power equipment is not required.
- If you experience discomfort redness and swelling of the fingers, followed by whitening and loss of feeling, consult your physician before exposing yourself further to cold and vibration.
- ◆ Failure to observe these instructions could result in damage to your health.

### Repetitive stress injuries

It is believed that over-using the muscles and tendons of the fingers, hands, arms and shoulders may cause soreness, swelling, numbness, weakness and extreme pain to the areas just mentioned. Certain repetitive hand activities may put you at a high risk for developing a repetitive stress injury (RSI).

To reduce the risk of RSI, do the following:

- Avoid using your wrist in a bent, extended or twisted position.
- Take periodic breaks to minimize repetition and rest your hands. Reduce the speed and force in which you do the repetitive movement.
- Do exercises to strengthen hand and arm muscles.
- See a doctor if you feel tingling, numbness or pain in your fingers, hands, wrists or arms. The sooner RSI is diagnosed, the more likely permanent nerve and muscle damage can be prevented.
- ◆ Failure to observe these instructions could result in damage to your health.

### Proper training

**Do not permit operation without proper training and protective equipment.**

Be thoroughly familiar with the controls and proper use of unit.

Know how to stop the unit.

Never allow anyone to use the unit without proper instruction.

### Protective gear

## WARNING

### Wear protective gear

**Always wear the following protective gear.**

- a Head protection (helmet):** Protects the head
- b Ear muffs or ear plugs:** Protect the hearing
- c Safety goggles:** Protect the eyes
- d Face shield:** Protects the face
- e Safety gloves:** Protect the hands from cold and vibration
- f Work clothes that fit (long sleeves, long trousers):** Protect the body
- g Heavy duty, non-slip protective boots (with toecaps) or non-slip work shoes (with toecaps):** Protect the feet
- h Shin guards:** Protect the legs
- ◆ Failure to observe these precautions could result in damage to your sight or hearing, or lead to a serious injury.

**When necessary, please use the protective gear below.**

- **Dust mask:** Protects the breathing apparatus
- **Bee net:** To deal with attacks by bees

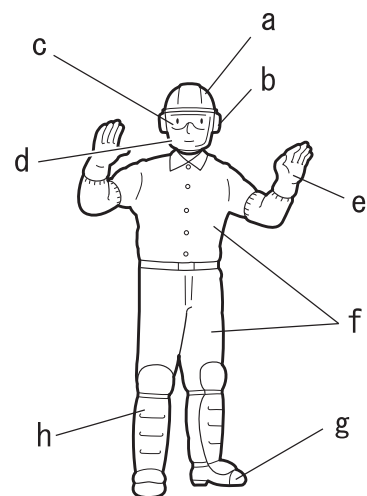

# For safe use of your product

## **WARNING**

### **Wear proper clothing.**

**Do not wear ties, jewellery, or loose, dangling clothing which could be caught in the unit. Do not wear open toed footwear, or go bare-foot or barelegged. In certain situations, total face and head protection may be required.**

- ◆ Failure to observe these precautions could result in damage to your sight or hearing, or lead to a serious injury.



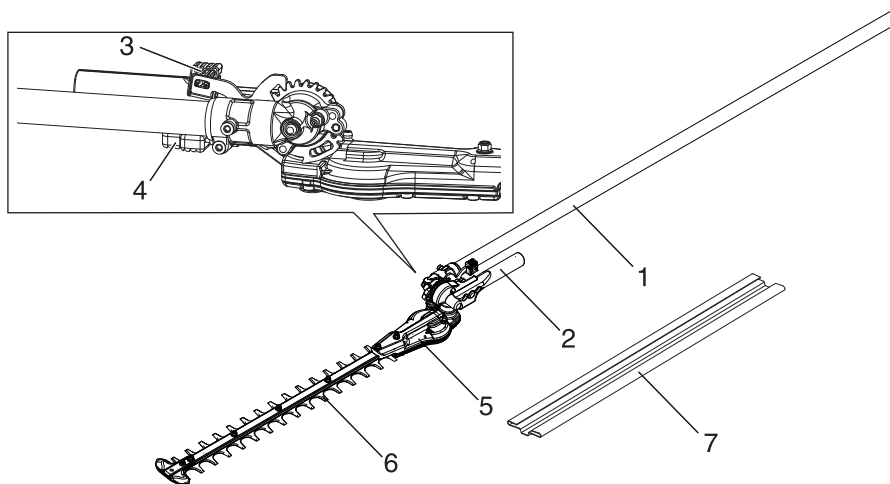

1. **Outer tube** Part of the unit that provides a casing for power transmission shaft.
2. **Cutter assembly adjustment lever** Provides secure hand grip for adjusting cutting blade angle.
3. **Latch lock** Fixes the angle of the cutter.
4. **Latch release** Safety device to prevent the latch lock from being released unexpectedly.
5. **Gear housing assembly** Gear housing contains drive gears for transmitting power to cutting blades.
6. **Cutter blades** Double reciprocating blades mounted to a blade support bar. Double-sided blades are capable of cutting on either side of the blade.
7. **Blade cover** When transporting or storing the product always fit the blade cover.

# Before you start

## Packing list

- ♦ The following parts are packed separately in the packing box.
- ♦ When you have unpacked the box, please check the parts that it contains.
- ♦ Contact your dealer if anything is missing or broken.

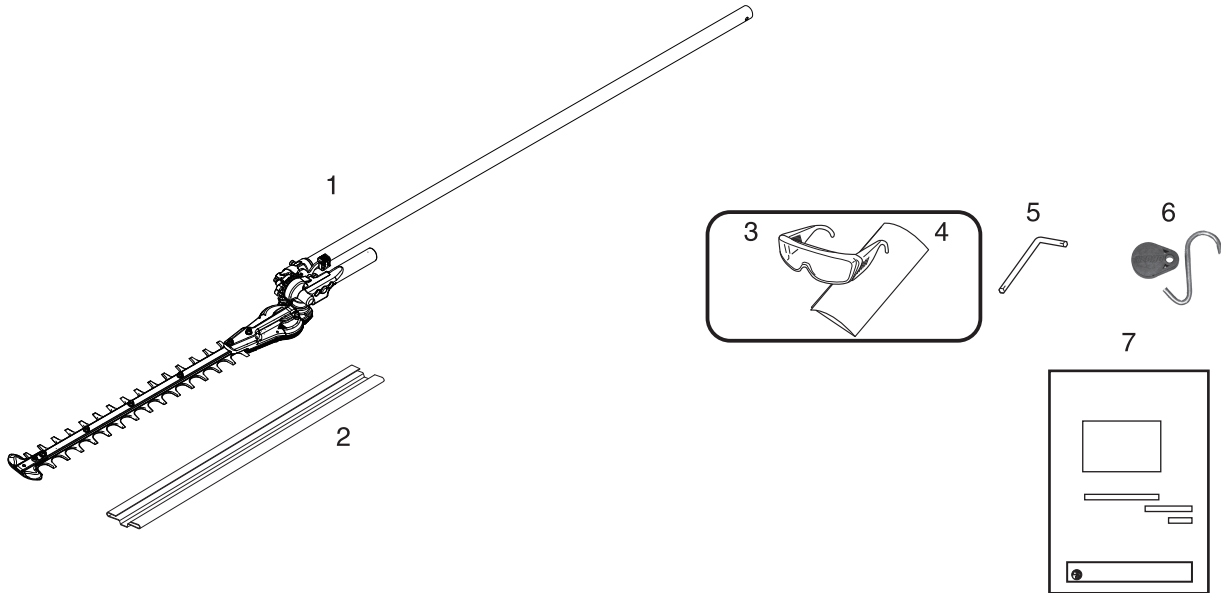

1. Operation shaft
2. Blade cover
3. Safety goggles
4. Caution tag

5. L-wrench
6. Storage hook assembly
7. Operator's manual

## Assembly

### **WARNING**

**Read the operator's manual carefully to ensure that you assemble the product correctly.**

- ♦ Using a product that has been incorrectly assembled could lead to an accident or serious injury.



### **Power head shaft/lower shaft assembly**

1. Set power head/shaft assembly on a level surface.
2. Pull locator pin (A) out, and turn anticlockwise 1/4 turn to lockout position.
3. Remove vinyl cap from attachment drive shaft.

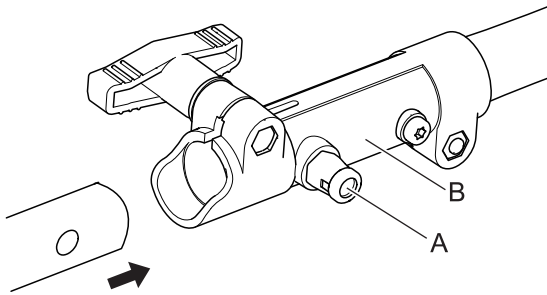

# Before you start

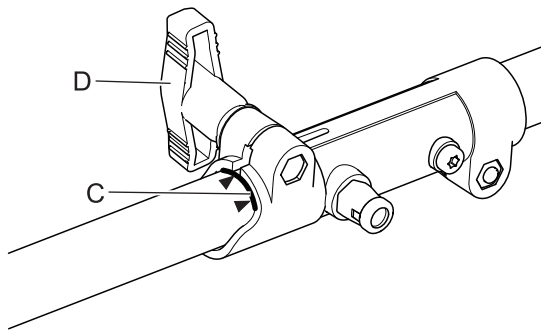

- Carefully fit attachment drive shaft assembly into coupler (B) to decal assembly line (C), making sure that the inner lower drive shaft engages into the square upper drive shaft socket.

## NOTE

Lower bearing housing and head assembly must be in line with the motor unit.

- Rotate locator pin (A) 1/4 turn clockwise to engage lower shaft hole. Insure locator pin is fully engaged by twisting lower drive shaft. Locator pin should snap flush in coupler. Full engagement will prevent further shaft rotation.
- Secure lower shaft assembly to coupler by tightening clamping knob (D).
- To disassemble, reverse assembly instructions.

## Adjusting cutting angle

### **⚠ DANGER**

- Always switch off the unit and remove the battery when adjust cutting assembly.
- ◆ Failure to do so could lead to an injury or serious accident.

### **⚠ WARNING**

- Hedge trimmer blades are sharp. Always wear gloves when adjusting cutting assembly.
- Wear heavy duty gloves when working with the hedge trimmer blades. When replacing the hedge trimmer blades during a trimming task, remove battery and ensure that the blades have stopped.
- Do not stand hedge trimmer on end when adjusting cutting angle, otherwise serious injury may result.
- Gear case assembly becomes HOT during use. Always grip assembly at blade-adjustment handle when making cutting angle adjustments, otherwise serious injury may result.
- ◆ Failure to do so could lead to an injury or serious accident.

## Adjusting the hedge trimmer cutter assembly

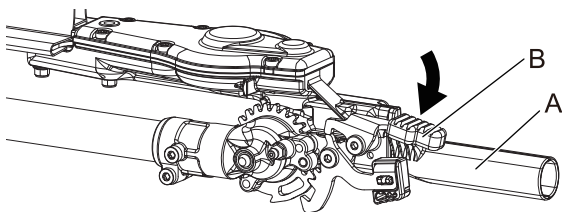

- Placing the unit on level ground. Make sure the blade cover is in place on the blade.
- With your right hand, grasp the outer tube near the handle. With your left hand, grip the adjustment lever (A) on the cutter assembly. With the index finger of your left hand, press the latch release (B). With your left thumb, press the latch lock.

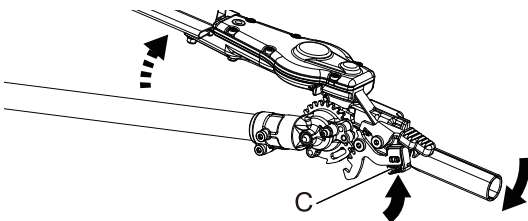

- While holding the latch release down, pivot the cutter assembly using the adjustment lever until it is at the desired cutting angle.

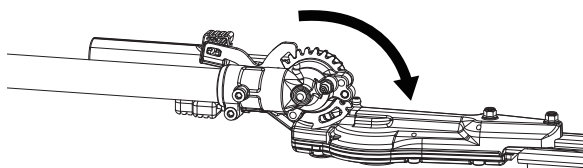

- Release the latch lock (C) and the latch release. Make sure the latch lock and the latch release return securely to the straight ahead position.
- Remove the blade cover (D) from the cutter blade.

## IMPORTANT

The latch release provides an interlock to help prevent inadvertent depression of the latch lock.

# Before you start

## Cutter assembly position

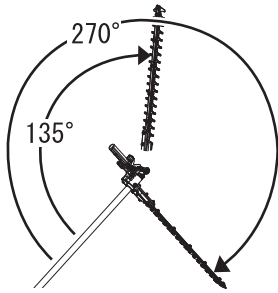

The cutter assembly can be adjusted to ten different positions ranging from 135° to 270° from the outer tube as shown. Always make sure the lock latch is securely locked after each adjustment.

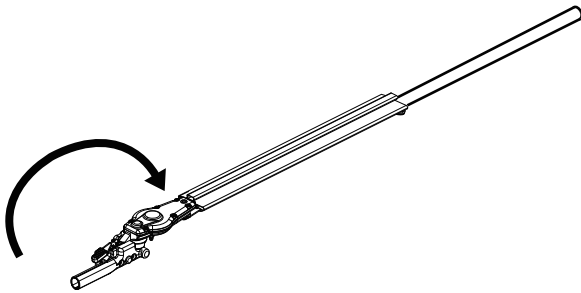

## Adjusting for Storage or Transportation

1. Remove the battery.
2. Install the blade cover onto the blade.
3. Rotate the cutter assembly so it is parallel to the tube.
4. Make sure the latch lock return securely to a locking position.
5. Make sure the blade cover is in place on the cutters before storing or transporting.

### **WARNING**

- **Never turn on the unit when adjusting the cutter assembly to the storage position.**

## Shoulder strap

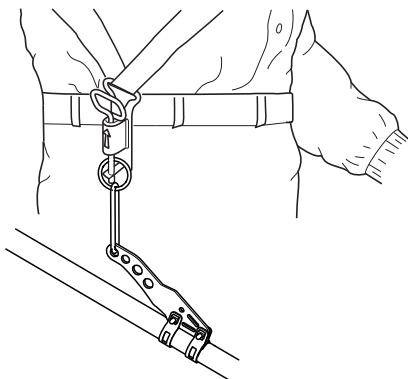

1. Hook the strap hook to the hanger on the outer tube.
2. Wear the shoulder strap so that the hook stays at your right hand side.
3. Adjust the length of the shoulder strap so that you can hold and operate the machine comfortably.

### **IMPORTANT**

Adjust the shoulder strap or harness so the shoulder pad rests comfortably on the off-side shoulder. Make sure all hooks and adjustment devices are secure.

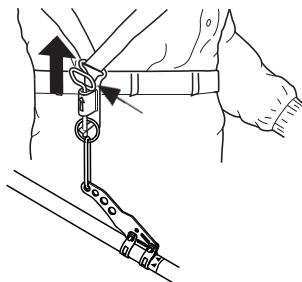

## Emergency Release

- \* In case of emergency, pull the quick release pin up to release the unit from your body.

## NOTE

- ♦ This product is designed to cut shrubs and hedges with branches no larger than 6 mm in diameter.
- ♦ When you first use this product under low temperature after purchase, it may not operate smoothly in rare instances. This phenomenon does not indicate a product failure. In this case, condition the unit to room temperature (normal temperature), and turn on and off power to the unit repeatedly before use.

Before operation a complete check of the unit must be performed;

- ♦ Check unit for loose/missing nuts, bolts and screws. Tighten and/or replace as needed.
- ♦ Never adjust blades when the unit is operating.
- ♦ Check that the blade assembly is firmly attached and in safe operating condition. Dull, loose or damaged blades should not be used.
- ♦ Make sure the lock latch is securely locked.

## WARNING

Moving parts can amputate fingers or cause severe injuries. Keep hands, clothing and loose objects away from all openings.

- **Always switch off the unit and remove the battery, and make sure all moving parts have come to a complete stop before removing obstructions, clearing debris, or servicing unit.**
- **Do not start or operate unit unless all guards and protective covers are properly assembled to unit.**
- **Never reach into any opening while the unit is running. Moving parts may not be visible through openings.**
- **Never remove hands from unit when blades are moving.**

### Working Position

- ♦ Hold the control handle with your right hand, and the shaft with your left hand.
- ♦ Your left arm should be extended to the most comfortable position.

### Using the Hedge Trimmer

#### Preparations

- ♦ Use lopping shears to cut thick branches first.

#### Cutting Sequence

- ♦ If a radial cut is necessary, cut a little at a time in several passes.

#### Cutting Techniques

- Vertical cut:
  - ♦ Swing the blade up and down in an arc as you move along the hedge. Use both sides of the cutting blade.
  - ♦ Cut without standing directly next to the hedge, e.g. with a flower bed between operator and hedge.
- Overhead Cut:
  - ♦ Hold the shaft upright with a 90° blade angle to cut an upper surface of a hedge.
- Horizontal Cut:
  - ♦ Hold the cutting blade at an angle of 0° to 10° as you swing the hedge trimmer horizontally.
  - ♦ Swing the blade in an arc towards the outside of the hedge so that the cuttings are swept on to the ground.
  - ♦ Cut without standing directly in front of the hedge, e.g. reach over a flower bed.
  - ♦ Cut close to the ground from a standing position, e.g., for low shrubs.

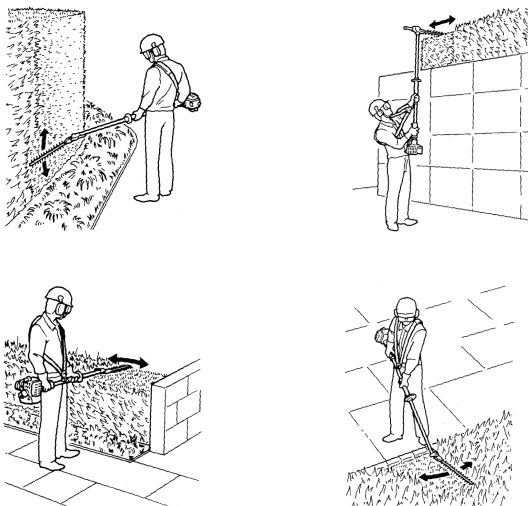

# Maintenance and care

## WARNING

Moving parts can amputate fingers or cause severe injuries. Keep hands, clothing and loose objects away from all openings. Always switch off the unit and remove the battery, and make sure all moving parts have come to a complete stop before removing obstructions, clearing debris, or servicing unit. Allow unit to cool before performing service. Wear gloves to protect hands from sharp edges and hot surfaces.

## Maintenance and care

If you have any questions or problems, please contact your dealer.

### 15/20-Hour Maintenance

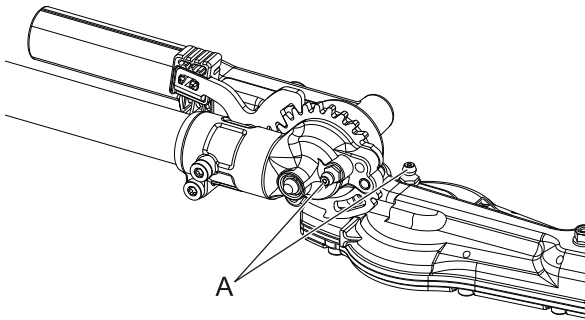

#### Gear case lubrication

1. Clean dirt from grease fitting (A).
2. Lubricate the cutter assembly gearbox by pumping one or two strokes of lithium-base grease (1 to 2 g) into the grease fitting using a lever-type grease gun.

## CAUTION

- Over lubricating can cause the gear case to operate sluggishly and can cause grease to leak out.

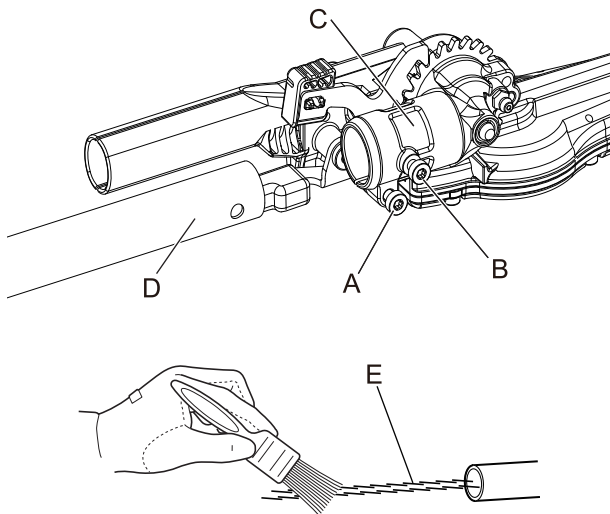

#### Drive shaft lubrication

1. Loosen the gear case clamp bolt (A).
2. Remove the index bolt (B) from gear case (C).
3. Remove the outer tube (D) from the gear housing.
4. Pull the drive shaft (E) from the outer tube, and wipe clean. Re-coat with a thin coating approximately 9g of lithium base grease.
5. Slide the drive shaft back into the outer tube, being careful not to get dirt on the drive shaft.
6. Align the screw hole in gear case with the locating hole in outer tube, install and tighten index bolt, and tighten gear case clamp bolt.

### Care for cutting blades

## CAUTION

- Wear gloves to protect hands from sharp blades.
- ◆ Failure to observe these precautions could lead to injury.

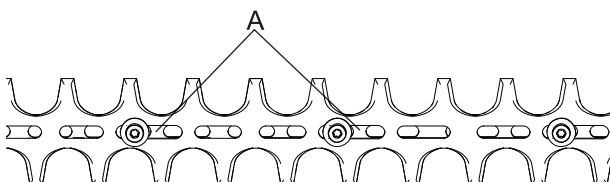

#### Lubricating blades (Every 4 hours of operation)

Apply a few drops of oil the each bolt slots (A) at the bottom of blades.

#### Cleaning blades (After each use)

Remove gummy residue from blades with a 50 : 50 mixture of kerosene (paraffin) and machine oil.

#### Cutter blade adjustment



# Maintenance and care

---

Standard blades require no periodic adjustments. Make sure all blade bolts (A) are tight and in good condition.

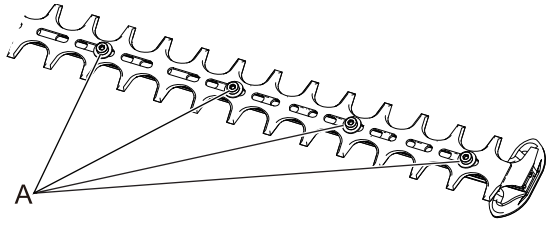

# Storage

---

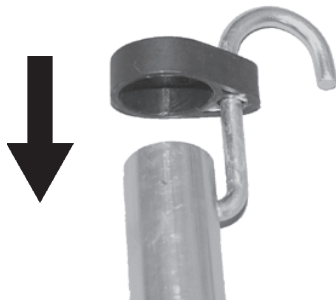

## **Storage hook installation**

1. Insert small end of hook into locating hole on attachment shaft.
2. Slide plastic cap onto end of attachment shaft.

# Specifications

	DPAS-HCA (Hedge Trimmer)
<b>External dimensions:</b>	
Length x Width x Height (Fold)	1355 × 110 × 98 mm
Length x Width x Height (Unfold)	1892 × 110 × 95 mm
<b>Masses</b>	2.4 kg
<b>Cutting attachment:</b>	
Type	Dual action, double sided blade
Cutting length	536 mm
Pitch	35 mm
Height	21 mm
<b>Gear ratio and lubrication:</b>	4.60 reduction and good quality lithium grease
<b>Vibration levels:</b> (EN62841-1)	Front handle 2.3 m/s <sup>2</sup> Rear handle 1.7 m/s <sup>2</sup>
Uncertainty: K	1.5 m/s <sup>2</sup>
<b>Sound Pressure Level:</b> (EN62841-1) L <sub>pA</sub>	82.9 dB (A)
Uncertainty: K <sub>pA</sub>	2.5 dB (A)
<b>Sound Power Level:</b> (EN62841-1) L <sub>WA</sub>	93.4 dB (A)
Uncertainty: K <sub>WA</sub>	2.5 dB (A)
<b>Guaranteed Sound Power Level:</b> (2000/14/EC) L <sub>WA</sub>	96 dB(A)
<b>Applicable model</b>	DPAS-300

These specifications are subject to change without notice.

# Declaration of conformity

---

The undersigned manufacturer:

YAMABIKO CORPORATION  
1-7-2 Suehirocho  
Ohme, Tokyo 198-8760  
JAPAN

This declaration of conformity is issued under the sole responsibility of the manufacturer.

Declares that the hereunder specified new unit:

## PRO ATTACHMENT SERIES (Hedge Trimmer)

Brand: ECHO  
Type: DPAS-300 + DPAS-HCA

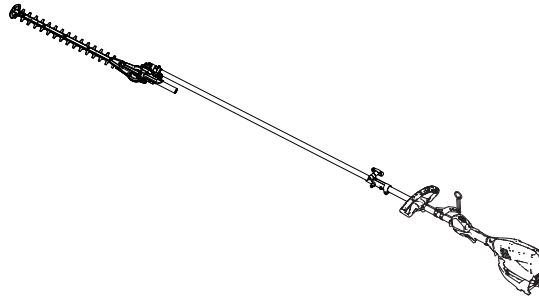

Complies with:

- \* the requirements of Directive **2006/42/EC** (use of harmonized standard **EN 62841-1: 2015** and **EN ISO 10517: 2009**)
- \* the requirements of Directive **2014/30/EU** (use of harmonized standard **EN 55014-1: 2006**, **EN 55014-2: 1997**, **EN 61000-3-2: 2006**, and **EN 61000-3-3: 2008**)
- \* the requirements of Directive **2014/35/EU** (use of harmonized standard **EN 60335-1: 2012**, **EN 60335-2-29: 2004**, and **EN 62233: 2008**)
- \* the requirements of Directive **2000/14/EC**

Conformity assessment procedure followed **ANNEX V**

Measured sound power level: 93 dB(A), Guaranteed sound power level: 96 dB(A)

- \* the requirements of Directive **2011/65/EU** (use of harmonized standard **EN 50581: 2012**)

Serial Number 35000001 to 35100000

Tokyo, March 1st 2018

## YAMABIKO CORPORATION

---

**Masayuki Kimura**  
**General Manager**  
**Quality Assurance Dept.**

**The authorized representative in Europe who is authorized to compile the technical file.**

Company: Atlantic Bridge Limited  
Address: Atlantic House, PO Box 4800, Earley, Reading RG5 4GB, UK

**Mr. Philip Wicks**

# MEMORANDUM

**YAMABIKO CORPORATION**  
1-7-2 Suehirocho, Ohme, Tokyo 198-8760, JAPAN  
PHONE: 81-428-32-6118. FAX: 81-428-32-6145.



X750-029140

X750823-0300



FRANÇAIS  
FR (Notice originale)

# MANUEL D'UTILISATION

## SERIE PRO ATTACHMENT

### DPAS-HCA

#### AVERTISSEMENT



LIRE ATTENTIVEMENT LES INSTRUCTIONS ET SUIVRE LES RÈGLES DE SÉCURITÉ.  
LE NON-RESPECT DES RÈGLES DE SÉCURITÉ ENTRAÎNE UN RISQUE D'ACCIDENTS GRAVES.



# Information importante

---

**Lire attentivement le manuel d'utilisation avant d'utiliser l'appareil pour la première fois.**

## ○ Introduction

- Ce produit a été conçu et fabriqué pour offrir une grande longévité et une excellente fiabilité d'utilisation. Lisez attentivement ce manuel fourni avec l'appareil. Il est très clair et contient de nombreux conseils d'utilisation et messages de SÉCURITÉ.

## ○ Utilisateurs du produit

- Lire attentivement ce manuel d'utilisation et intégrer les informations qu'il contient avant d'utiliser l'appareil pour la première fois.
- Toute personne n'ayant pas lu attentivement ce manuel d'utilisation, enrhumée, fatiguée ou en mauvaise condition physique ne doit pas utiliser ce produit. Ne pas laisser un enfant manipuler le produit.
- L'utilisateur est tenu pour responsable en cas d'accidents ou de risques pouvant entraîner des accidents corporels ou des dommages matériels.

## ○ À propos du manuel d'utilisation

- Ce manuel contient les informations nécessaires au montage, à l'utilisation et à l'entretien de l'appareil. L'utilisateur doit donc le lire attentivement et intégrer les informations qu'il contient.
- Toujours conserver le manuel à portée de main.
- En cas de perte du manuel ou si ce dernier a été détérioré et n'est plus lisible, s'adresser à un revendeur pour en obtenir un nouveau.
- Les unités utilisées dans ce manuel sont les unités SI (Système international d'unités). Les chiffres indiqués entre parenthèses sont des valeurs de référence. De légères erreurs de conversion peuvent survenir dans certains cas.

## ○ Prêt ou cession du produit à un tiers

- Si le produit décrit dans ce manuel est prêté à un tiers, veiller à lui confier également le manuel d'utilisation fourni avec le produit. Si le produit est cédé à un tiers, transmettre le manuel d'utilisation fourni avec le produit lors de la vente.

## ○ Renseignements

- S'adresser à un revendeur pour toute demande d'informations concernant l'appareil, l'achat de consommables, les réparations ou pour tout autre renseignement.

## ○ Remarques

- Le constructeur se réserve le droit de modifier sans préavis le contenu de ce manuel en fonction des améliorations apportées au produit. Il se peut que certains des schémas de ce manuel soient différents du produit. Ces différences ont pour objectif de rendre les explications plus claires.
- Le produit nécessite le montage de certains éléments.
- En cas de doute, consulter un revendeur.

## **IMPORTANT**

**Cet outil est conçu pour être utilisé avec la source d'alimentation DPAS-300. L'utilisation de cet outil avec tout autre produit provoquerait une défaillance prématurée du carter d'engrenage et annulerait la garantie.**

## **⚠ AVERTISSEMENT**

**Lire attentivement les instructions et règles de sécurité. YAMABIKO fournit un manuel d'utilisation avec votre DPAS-300 d'origine. Il est impératif de lire et de bien comprendre ce manuel ainsi que la présente notice pour utiliser le matériel correctement et en toute sécurité. Dans le cas contraire, il existe un risque d'accidents corporels graves.**

**Fabricant :**

**YAMABIKO CORPORATION**

**1-7-2 Suehirocho, Ohme, Tokyo 198-8760, JAPON**

**Représentant autorisé en Europe :**

**Atlantic Bridge Limited**

**Atlantic House, PO Box 4800, Earley, Reading RG5 4GB, Royaume-Uni**



# Table des matieres

---

Pour utiliser l'appareil en toute sécurité .....	4
Étiquettes et symboles d'avertissement .....	4
Autres indications .....	4
Symboles .....	4
Emplacement de l'étiquette de sécurité .....	5
Manipulation de l'appareil .....	5
Description .....	9
Avant de commencer .....	10
Contenu de l'emballage .....	10
Assemblage .....	10
Réglage de l'angle de coupe .....	11
Fonctionnement .....	13
Entretien .....	14
Entretien .....	14
Remisage.....	16
Caractéristiques.....	17
Déclaration de conformité.....	18

# Pour utiliser l'appareil en toute sécurité



## Lire attentivement cette section avant d'utiliser l'appareil pour la première fois.

○ Les mesures de précaution décrites dans cette section contiennent des informations essentielles pour la sécurité. Les suivre scrupuleusement.

○ Il est également nécessaire de prendre connaissance des mesures de précaution exposées tout au long de ce manuel. Le texte précédé d'une puce [en forme de losange] décrit les risques encourus en cas de non-respect d'une mesure de précaution.

## Étiquettes et symboles d'avertissement

Les étiquettes et les symboles d'avertissement dans le manuel et sur l'appareil signalent les situations pouvant entraîner un risque de blessure de l'utilisateur et d'autres personnes. Pour des raisons de sécurité, toujours lire et suivre attentivement les instructions figurant sur ces étiquettes.

 <b>DANGER</b>	 <b>AVERTISSEMENT</b>	 <b>ATTENTION</b>
Ce symbole associé au mot « <b>DANGER</b> » signale une action ou une situation présentant un risque de blessure corporelle grave ou d'accident mortel pour l'utilisateur et les personnes à proximité.	Ce symbole associé au mot « <b>AVERTISSEMENT</b> » signale une action ou une situation présentant un risque de blessure corporelle grave ou d'accident mortel pour l'utilisateur et les personnes à proximité.	« <b>ATTENTION</b> » signale une situation potentiellement dangereuse qui, si elle n'est pas évitée, peut entraîner une blessure légère à modérée.









## Autres indications

Outre les étiquettes et les symboles d'avertissement, ce manuel contient les symboles d'explication suivants :



	Le cercle barré indique une interdiction.	<b>REMARQUE</b>	<b>IMPORTANT</b>
		Ce type de message fournit des conseils relatifs à l'utilisation et à l'entretien de l'appareil.	Le texte dans l'encadré où figure le mot « <b>IMPORTANT</b> » donne des informations importantes concernant l'utilisation, la vérification, l'entretien et le remisage de l'appareil décrit dans ce manuel.

## Symboles

De nombreux symboles d'explication sont utilisés dans ce manuel et sur l'appareil lui-même. S'assurer d'avoir bien compris la signification de chacun de ces symboles.

Forme des symboles	Description/application des symboles	Forme des symboles	Description/application des symboles
	Lire attentivement le manuel d'utilisation		Ne laisser personne s'approcher à moins de 15 mètres
	Port obligatoire de protections pour les yeux, les oreilles et la tête		Attention aux températures élevées
	Port obligatoire de chaussures et de gants de protection		Ne pas faire fonctionner l'appareil à moins de 15 mètres des installations électriques.
	Risque de sectionnement des doigts		Attention aux risques de choc électrique

# Pour utiliser l'appareil en toute sécurité

Forme des symboles	Description/application des symboles	Forme des symboles	Description/application des symboles
	Ne jamais utiliser cet appareil lorsqu'il pleut ou dans des endroits humides		Niveau de puissance sonore garanti

## Emplacement de l'étiquette de sécurité

- L'étiquette de sécurité ci-dessous figure sur les appareils décrits dans ce manuel. S'assurer de bien comprendre la signification de l'autocollant avant d'utiliser l'appareil.
- Si l'étiquette devient illisible avec le temps ou si elle s'est décollée ou a été déchirée, prendre contact avec un revendeur pour obtenir une nouvelle étiquette et la coller à l'emplacement indiqué sur les illustrations ci-dessous. Veiller à ce que l'autocollant soit toujours lisible.

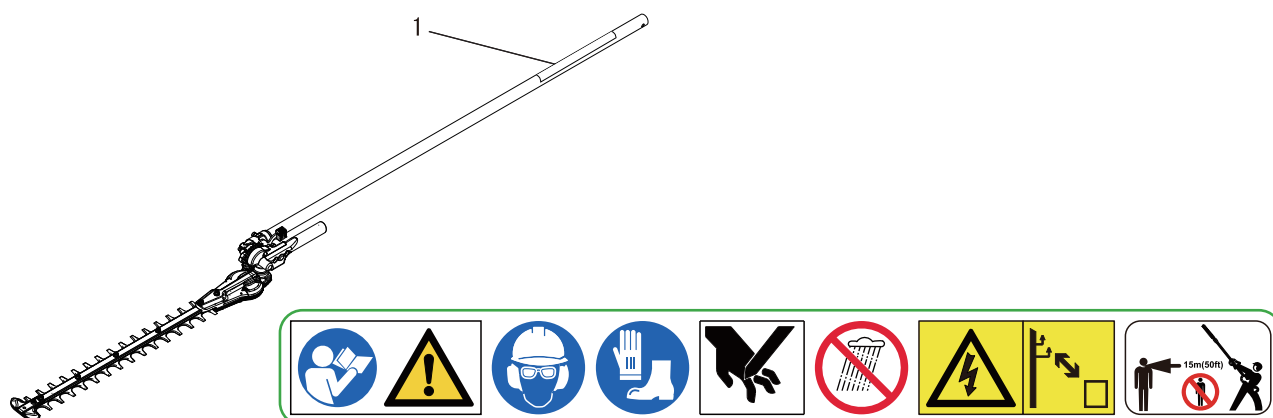

1. Autocollant de sécurité (référence X505-010270)

## Manipulation de l'appareil Mesures de précaution générales

<b>⚠ AVERTISSEMENT</b>	
<p><b>Manuel d'utilisation</b></p> <ul style="list-style-type: none"> <li>○ Lire attentivement le manuel d'utilisation avant d'utiliser l'appareil pour la première fois afin d'éviter toute erreur d'utilisation.</li> <li>◆ Le non-respect de cette règle de sécurité entraîne un risque d'accident ou de blessure grave.</li> </ul>	
<p><b>Ne pas détourner l'appareil de son utilisation normale</b></p> <ul style="list-style-type: none"> <li>○ Utiliser l'appareil uniquement pour les tâches décrites dans ce manuel d'utilisation.</li> <li>◆ Le non-respect de cette règle de sécurité entraîne un risque d'accident ou de blessure grave.</li> </ul>	
<p><b>Ne pas modifier l'appareil</b></p> <ul style="list-style-type: none"> <li>○ Aucune modification ne doit être apportée à l'appareil.</li> <li>◆ Le non-respect de cette règle de sécurité entraîne un risque d'accident ou de blessure grave. Tout dysfonctionnement dû à une modification de l'appareil n'est pas couvert par la garantie du fabricant.</li> </ul>	
<p><b>Ne pas utiliser l'appareil avant d'avoir effectué les opérations de vérification et d'entretien nécessaires</b></p> <ul style="list-style-type: none"> <li>○ Il ne faut pas utiliser l'appareil avant d'avoir effectué les opérations de vérification et d'entretien nécessaires. Veiller à ce que l'appareil soit vérifié et entretenu régulièrement.</li> <li>◆ Le non-respect de cette règle de sécurité entraîne un risque d'accident ou de blessure grave.</li> </ul>	
<p><b>Prêt ou cession de l'appareil à un tiers</b></p> <ul style="list-style-type: none"> <li>○ Si l'appareil est prêté à un tiers, veiller à lui confier également le manuel d'utilisation fourni avec l'appareil.</li> <li>○ Si l'appareil est cédé à un tiers, transmettre le manuel d'utilisation fourni avec l'appareil lors de la vente.</li> <li>◆ Le non-respect de cette règle de sécurité entraîne un risque d'accident ou de blessure grave.</li> </ul>	

# Pour utiliser l'appareil en toute sécurité

## AVERTISSEMENT

### Savoir réagir en cas de blessure

Même si les cas de blessure ou d'accident restent exceptionnels, l'utilisateur doit savoir réagir à ces situations.

- Kit de premiers secours
- Serviettes et lingettes (pour arrêter les saignements)
- Sifflet ou téléphone portable (pour appeler de l'aide)
- ◆ Si l'utilisateur n'est pas capable de prodiguer les premiers soins ou d'appeler à l'aide, la blessure peut s'aggraver.

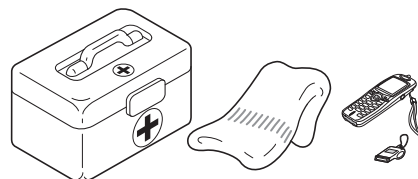

### Précautions d'utilisation

## AVERTISSEMENT

### La zone comprise dans un rayon de 15 mètres autour de l'appareil est une zone dangereuse.

La zone comprise dans un rayon de 15 mètres autour de l'appareil est une zone dangereuse. Veiller à bien respecter les mesures de précaution suivantes lors de l'utilisation de l'appareil.

- Ne laisser personne (enfants, animaux ou autres personnes) pénétrer dans la zone dangereuse.
- Si quelqu'un pénètre dans la zone dangereuse, éteindre l'appareil pour arrêter la lame.
- Lorsqu'une personne s'approche de l'utilisateur, elle doit lui signaler sa présence en lançant des brindilles, par exemple, sans entrer dans la zone dangereuse. Elle doit ensuite vérifier que l'appareil est éteint et que la lame ne tourne plus.
- Ne laisser personne tenir le matériau en train d'être coupé.
- ◆ Tout contact avec la lame risquerait de causer des blessures graves.

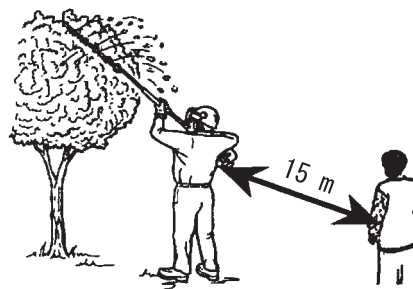

### Éviter tout contact avec des surfaces brûlantes

Pendant l'utilisation, l'appareil tout entier, en particulier le carter de l'arbre de transmission et le boîtier d'engrenage, peuvent devenir brûlants, beaucoup trop chauds pour pouvoir être touchés. Éviter tout contact avec ces éléments pendant et immédiatement après l'utilisation.

- ◆ Il existe un risque de brûlure en cas de contact avec un composant à haute température.



## AVERTISSEMENT

### Utilisateurs du produit

L'appareil ne doit pas être utilisé si :

- l'utilisateur est fatigué ;
- l'utilisateur a consommé de l'alcool ;
- l'utilisateur prend des médicaments ;
- la personne qui souhaite utiliser l'appareil est enceinte ;
- l'utilisateur est en mauvaise condition physique ;
- l'utilisateur n'a pas lu le manuel d'utilisation ;
- la personne qui souhaite utiliser l'appareil est un enfant.
- ◆ Le non-respect de ces règles de sécurité constitue un risque d'accident.



# Pour utiliser l'appareil en toute sécurité

## AVERTISSEMENT

### Environnement d'utilisation et fonctionnement de l'appareil

- Avant de commencer à travailler, contrôler l'absence d'objets tels que des clôtures ou des fils électriques dans les buissons ou les haies.
- Ne pas utiliser l'appareil :
  - ◆ en cas de mauvaises conditions météo ;
  - ◆ sur des pentes raides ou sur des surfaces instables et glissantes ;
  - ◆ la nuit ou dans des endroits sombres mal éclairés ;
  - ◆ sous la pluie ;
  - ◆ en cas de risque de foudre.
- Ne pas travailler dans des positions non sécurisées ou sur une échelle. Veiller à ne pas trop éloigner l'appareil du buste.
- ◆ Toute chute, glissade ou utilisation incorrecte de l'appareil constitue un risque de blessures graves pour l'utilisateur.
- Afin de préserver votre santé et de travailler dans des conditions de sécurité et de confort optimales, utiliser l'appareil uniquement par des températures comprises entre -5 °C et 40 °C.
- ◆ Le non-respect de ces instructions peut être dangereux pour la santé.

### Arrêter l'appareil pour se déplacer

Dans les exemples de déplacement décrits ci-dessous, éteindre l'appareil.

- Se déplacer vers le lieu de travail
- Se déplacer vers un autre endroit tout en travaillant
- Quitter le lieu de travail
- ◆ Le non-respect de ces mesures de précaution constitue un risque de brûlure ou de blessure grave.

### Maintenir fermement l'appareil.

- Ensermer fermement les poignées avant et arrière (source d'alimentation) avec les deux mains, entre le pouce et les doigts.
- ◆ Tenir l'appareil ailleurs qu'au niveau des poignées constitue un risque d'électrocution si l'appareil touche un fil électrique.
- ◆ Le non-respect de ces règles de sécurité constitue un risque d'accident.



### Exposition aux vibrations et au froid

Les personnes exposées aux vibrations et au froid peuvent être victimes du phénomène de Raynaud, une affection qui touche les doigts. L'exposition à des vibrations et au froid peut provoquer une sensation de picotement et de brûlure, suivie d'une décoloration et d'un engourdissement des doigts.

Il est vivement recommandé de respecter les mesures de précaution suivantes car le seuil d'exposition minimum pouvant provoquer l'apparition de ce phénomène reste inconnu à ce jour.

- Limiter la perte de chaleur corporelle, en protégeant en priorité la tête, le cou, les pieds, les chevilles, les mains et les poignets.
- Stimuler la circulation sanguine en interrompant le travail régulièrement pour remuer énergiquement les bras, et éviter de fumer.
- Limiter le nombre d'heures d'utilisation.  
Essayer d'intégrer à l'emploi du temps de la journée des tâches ne nécessitant pas l'utilisation de l'appareil ou d'une autre machine portable.
- En cas d'inconfort, de rougeur et de gonflement au niveau des doigts, suivis d'un blanchissement et d'une perte de sensibilité, consulter un médecin avant de s'exposer à nouveau au froid et aux vibrations.
- ◆ Le non-respect de ces instructions peut être dangereux pour la santé.

### Lésions attribuables au travail répétitif

Une trop grande sollicitation des muscles et des tendons des doigts, des mains, des bras et des épaules peut entraîner l'apparition d'inflammations, de gonflements, d'engourdissements, d'une sensation de faiblesse ou d'une douleur aiguë dans ces parties du corps. L'apparition de lésions attribuables au travail répétitif (LATR) est très fréquente chez les personnes pratiquant certaines activités manuelles répétitives.

Pour réduire le risque d'apparition de LATR, respecter les mesures de précaution suivantes :

- Éviter de plier, d'étirer ou de tordre le poignet pendant le travail.
- Faire des pauses régulières pour réduire l'effet répétitif et pour reposer ses mains. Effectuer le mouvement répétitif plus lentement et en faisant moins d'effort.
- Faire des exercices de musculation des mains et des bras.
- En cas de picotements, d'engourdissement ou de douleur dans les doigts, les mains, les poignets ou les bras, consulter un médecin. Plus les LATR sont diagnostiquées précocement, plus les chances d'empêcher les lésions nerveuses et musculaires irréversibles sont grandes.
- ◆ Le non-respect de ces instructions peut être dangereux pour la santé.

# Pour utiliser l'appareil en toute sécurité

## Une formation adaptée

Toute personne devant utiliser cet appareil doit obligatoirement avoir reçu une formation et un équipement de protection adaptés.

Vous devez avoir une connaissance parfaite des commandes et du fonctionnement de l'appareil.

Vous devez savoir comment arrêter l'appareil.

Ne laisser personne utiliser l'appareil sans avoir préalablement reçu une formation adaptée.

## Équipement de protection

### AVERTISSEMENT

#### Port d'un équipement de protection

Toujours porter les équipements de protection suivant.

- a **Protection de la tête (casque)** : protège la tête
  - b **Casque de protection anti-bruit ou protecteurs d'oreilles** : protègent l'ouïe
  - c **Lunettes de sécurité** : protègent les yeux
  - d **Protection du visage** : protège le visage
  - e **Gants de sécurité** : protègent les mains contre le froid et les vibrations
  - f **Vêtements de travail adaptés (manches longues, pantalons longs)** : protègent le corps
  - g **Bottes résistantes avec semelles anti-dérapantes (à bouts renforcés) ou chaussures de travail avec semelles anti-dérapantes (à bouts renforcés)** : protègent les pieds
  - h **Protège-tibias** : protègent les jambes
- ◆ Le non-respect de ces mesures de précaution peut entraîner une dégradation de la vue ou de l'ouïe de l'utilisateur, ainsi qu'un risque de blessure grave.

Si nécessaire, utiliser les équipements de protection ci-dessous.

- Masque anti-poussière** : protège les voies respiratoires
- Voilette de protection** : protège contre les piqûres d'abeilles

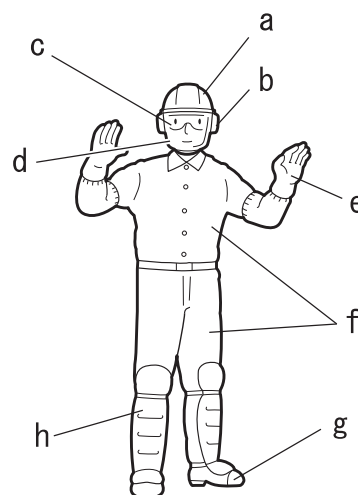

#### Port de vêtements adaptés.

Ne pas porter de cravates, bijoux ou vêtements amples qui pourraient se prendre dans l'appareil. Ne pas porter de chaussures ouvertes, ne pas travailler pieds nus ou jambes nues. Dans certains cas, une protection complète du visage et de la tête peut être nécessaire.

- ◆ Le non-respect de ces mesures de précaution peut entraîner une dégradation de la vue ou de l'ouïe de l'utilisateur, ainsi qu'un risque de blessure grave.



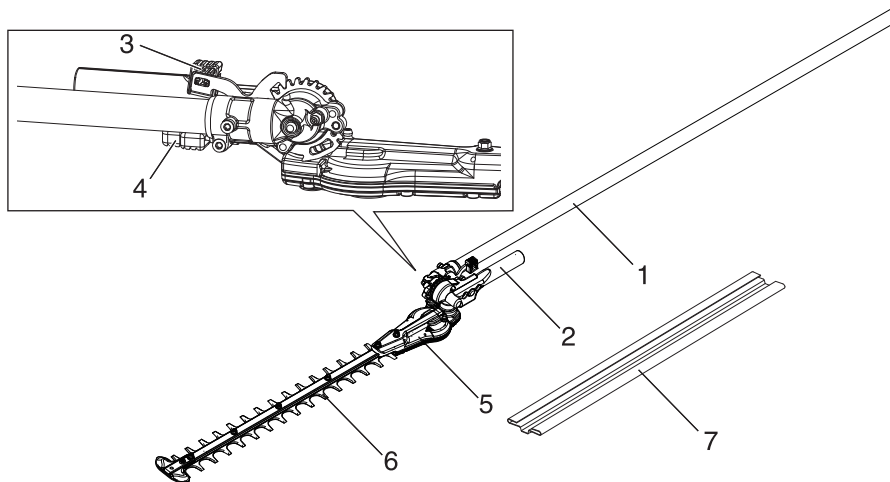

1. **Tube extérieur** Pièce de l'appareil qui protège l'arbre de transmission.
2. **Levier de réglage de la lame** Offre une bonne prise en main lors du réglage de l'angle de la lame.
3. **Levier de verrouillage** Bloque l'angle de la lame.
4. **Levier de déverrouillage** Dispositif de sécurité empêchant le déverrouillage inattendu du levier de verrouillage.
5. **Carter d'engrenage** Le carter d'engrenage abrite les engrenages assurant la transmission de la puissance aux lames de coupe.
6. **Lames de coupe** Lames bifaces alternatives montées sur une barre de support de lame. Les lames bifaces permettent de couper d'un côté comme de l'autre de la lame.
7. **Étui protecteur de lame** Toujours placer l'étui protecteur sur la lame lors du transport ou du remisage de l'appareil.

# Avant de commencer

## Contenu de l'emballage

- ♦ Les pièces suivantes sont conditionnées séparément dans le carton d'emballage.
- ♦ Lors de l'ouverture du carton, passer en revue les pièces qu'il contient.
- ♦ Contacter un revendeur si une pièce est manquante ou endommagée.

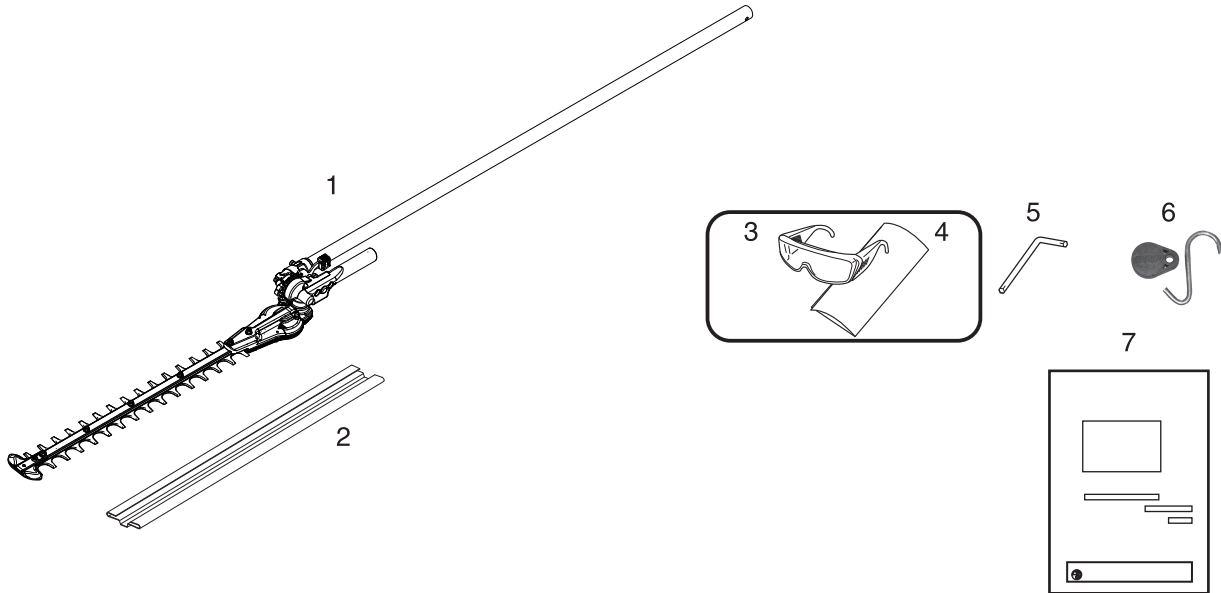

1. Barre de travail
2. Étui protecteur de lame
3. Lunettes de sécurité
4. Étiquette de sécurité

5. Clé coudée
6. Crochet de remisage
7. Manuel d'utilisation

## Assemblage

### AVERTISSEMENT

**Lire attentivement le manuel d'utilisation pour s'assurer que l'appareil est monté correctement.**

- ♦ L'utilisation d'un appareil monté de façon incorrecte entraîne un risque d'accident ou de blessure grave.



### Tête de l'appareil/arbre inférieur

1. Disposer la tête de l'appareil/l'arbre sur une surface plane.
2. Tirer la goupille de positionnement (A) et la tourner d'1/4 de tour dans le sens inverse des aiguilles d'une montre en position de blocage.
3. Retirer la protection en vinyle de l'arbre de transmission de l'outil.

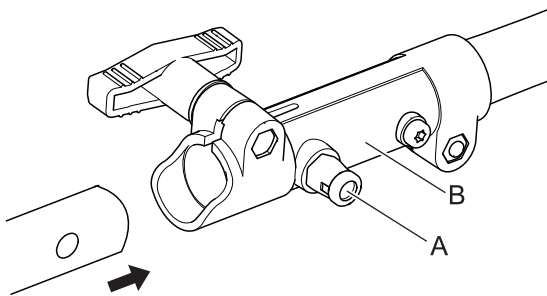



# Avant de commencer

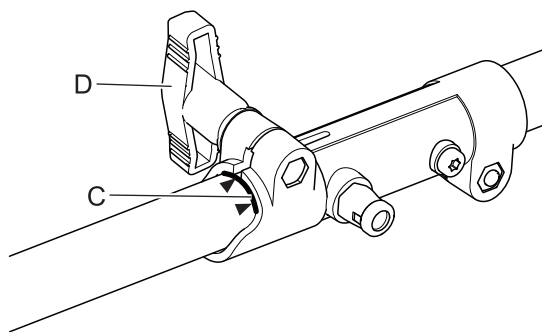

4. Insérer soigneusement l'arbre de transmission de l'outil dans le coupleur (B) jusqu'à la ligne d'assemblage tracée sur l'étiquette (C), en vérifiant que l'arbre de transmission inférieur s'enclenche dans la prise à carré conducteur de l'arbre de transmission supérieur.

## REMARQUE

Le corps de palier inférieur et la tête doivent être alignés avec le moteur.

5. Tourner la goupille de positionnement (A) d'1/4 de tour dans le sens des aiguilles d'une montre pour l'enclencher dans l'orifice de l'arbre inférieur. Vérifier que la goupille de positionnement est bien enclenchée en tournant l'arbre de transmission inférieur. La goupille de positionnement doit parfaitement s'enclencher dans le coupleur. Ainsi, l'arbre ne peut plus tourner.
6. Fixer l'arbre inférieur sur le coupleur en serrant le bouton de serrage (D).
7. Pour le démontage, inverser les instructions de montage.

## Réglage de l'angle de coupe

### ⚠ DANGER

- **Toujours éteindre l'appareil et retirer la batterie avant de régler l'ensemble de coupe.**
- ◆ Le non-respect de cette règle de sécurité entraîne un risque d'accident ou de blessure grave.

### ⚠ AVERTISSEMENT

- Les lames du taille-haie sont tranchantes. Toujours porter des gants lors du réglage du dispositif de coupe.
- Porter des gants résistants pour manipuler les lames du taille-haie. Avant de procéder au remplacement des lames de taille-haie pendant un chantier de taille, retirer la batterie et s'assurer que les lames se sont immobilisées.
- Ne pas poser le taille-haie à la verticale lors du réglage de l'angle de coupe. Cela risque de provoquer des blessures graves.
- Le carter d'engrenage **CHAUFFE** pendant l'utilisation. Toujours saisir l'appareil par la poignée de réglage de lame lors du réglage de l'angle de coupe, faute de quoi des blessures graves pourraient survenir.
- ◆ Le non-respect de cette règle de sécurité entraîne un risque d'accident ou de blessure grave.

## Ajuster la lame du taille-haies

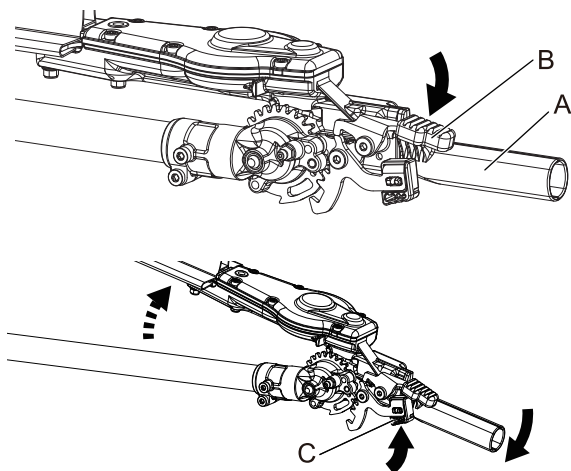

1. Poser l'appareil sur une surface plane. S'assurer que l'étui protecteur de lame est en place sur la lame.
2. Saisir de la main droite le tube extérieur à côté de la poignée. De la main gauche, saisir le levier de réglage (A) de la lame. Avec l'index de la main gauche, appuyer sur le levier de déverrouillage (B). Avec le pouce gauche, presser le levier de verrouillage.
3. Tout en maintenant le levier de déverrouillage en position enfoncée, faire pivoter la lame avec le levier de réglage jusqu'à l'angle de coupe voulu.

# Avant de commencer

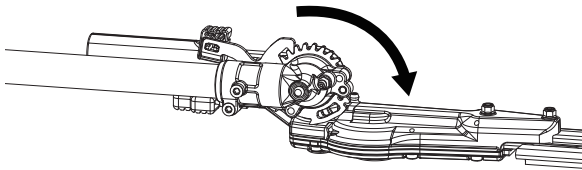

4. Relâcher le levier de verrouillage (C) et le levier de déverrouillage. S'assurer que le levier de verrouillage et le levier de déverrouillage reviennent correctement en position droite.
5. Retirer l'étui protecteur de lame (D) de la lame.

## IMPORTANT

Le levier de déverrouillage possède un cran intermédiaire pour contribuer à éviter toute manipulation inopinée du verrouillage.

## Position des lames

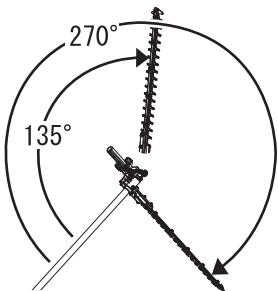

Les lames peuvent être réglées dans dix positions différentes, allant d'un angle de 135° à 270° par rapport au tube extérieur, comme indiqué. Toujours s'assurer que le levier de verrouillage est correctement bloqué après chaque réglage.

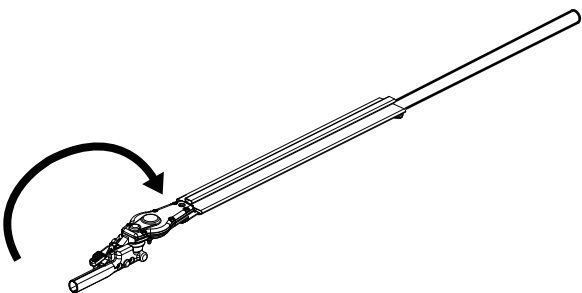

## Précautions pour le stockage ou le transport

1. Retirer la batterie.
2. Poser l'étui protecteur de lame sur la lame.
3. Tourner la lame pour qu'elle soit parallèle au tube.
4. S'assurer que le verrouillage revient bien en position de blocage.
5. S'assurer que l'étui protecteur de lame est correctement positionné sur la lame avant tout entreposage ou transport.

## ⚠ AVERTISSEMENT

○ Ne jamais mettre l'appareil sous tension pendant le réglage de la lame en position de stockage.

## Harnais

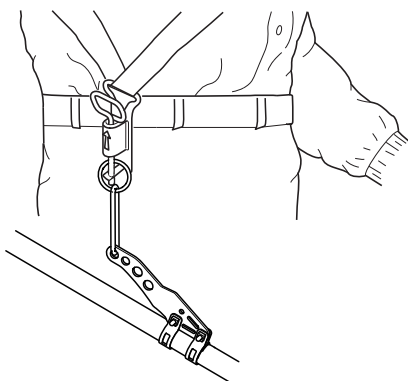

1. Accrocher le crochet de la sangle sur la fixation du tube extérieur.
2. Porter le harnais de manière à ce que le crochet reste sur votre côté droit.
3. Ajuster la longueur du harnais d'épaule de manière à pouvoir porter le taille-haies et à pouvoir travailler confortablement avec.

## IMPORTANT

Ajuster la bandoulière ou le harnais de façon à ce que la protection d'épaule reste à sa place pour un meilleur confort. S'assurer que tous les crochets et dispositifs de réglage sont bien fixés.

## Décrochage d'urgence

- \* En cas d'urgence, tirer la goupille de décrochage rapide vers le haut pour décrocher l'appareil de votre corps.

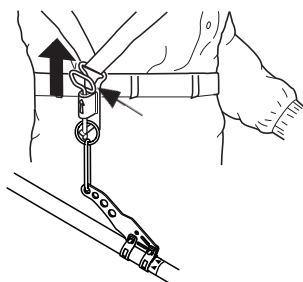

## REMARQUE

- ♦ Cet appareil a été conçu pour couper des arbustes et des haies ayant des branches ne dépassant pas 6 mm de diamètre.
- ♦ Lors de la première utilisation de cet appareil par temps froid après l'achat, il peut ne pas fonctionner en douceur dans de rares cas. Ce phénomène n'indique pas une défaillance de l'appareil. Dans ce cas, conditionner l'appareil à température ambiante (température normale) et le mettre à plusieurs reprises sous tension et hors tension avant de l'utiliser.

Effectuer un contrôle complet de l'appareil avant utilisation :

- ♦ Vérifier si l'appareil présente des écrous, boulons et vis desserrés/manquants. Serrer et/ou remplacer les éléments nécessaires.
- ♦ Ne jamais régler les lames lorsque l'appareil fonctionne.
- ♦ Vérifier que la lame est solidement fixée et en bon état de marche. Ne pas utiliser de lame émoussée, desserrée ou endommagée.
- ♦ S'assurer que le levier de verrouillage est solidement bloqué.

## ⚠ AVERTISSEMENT

Les pièces en mouvement peuvent être à l'origine de blessures graves, voire d'amputations. L'utilisateur doit éloigner ses mains, vêtements et tout objet non fixé de toutes les ouvertures.

- **Toujours mettre l'appareil hors tension, retirer la batterie et vérifier que toutes les pièces en mouvement se sont complètement immobilisées avant de retirer tout obstacle, d'éliminer des débris ou de procéder à l'entretien de l'appareil.**
- **Ne démarrer ou utiliser l'appareil que si toutes les protections et couvercles de protection sont correctement fixés à l'appareil.**
- **Ne jamais mettre ses mains dans une ouverture tant que l'appareil est en fonctionnement. Les pièces en mouvement peuvent ne pas être visibles à travers les ouvertures.**
- **Ne jamais retirer les mains de l'appareil lorsque les lames sont en mouvement.**

### Position de travail

- ♦ Garder la poignée de contrôle dans la main droite et l'arbre dans la gauche.
- ♦ Le bras gauche peut être tendu pour avoir une position plus confortable.

### Utilisation du taille-haie

#### Préparation

- ♦ Utiliser l'ébrancheur pour couper d'abord les grosses branches.

#### Procédure de coupe

- ♦ S'il est nécessaire de faire une coupe latérale, couper petit à petit en plusieurs passages.

#### Techniques de coupe

- Coupe verticale :
  - ♦ Balancer la lame vers le haut et vers le bas en décrivant un arc de cercle au fur et à mesure que vous avancez le long de la haie. Utiliser les deux côtés de la lame.
  - ♦ Couper sans vous tenir au contact avec la haie, par exemple en passant par dessus un massif de fleurs.
- Couper en hauteur :
  - ♦ Tenir l'arbre à la verticale en réglant les lames à un angle de 90° pour couper le dessus de la haie.
- Couper horizontalement :
  - ♦ Tenir les lames de coupe selon un angle de 0° à 10° en faisant des va-et-vient horizontaux.
  - ♦ Faire des va-et-vient en arc de cercle vers l'extérieur de la haie pour que les débris tombent au sol.
  - ♦ Tailler sans être directement au contact de la haie, par exemple en passant par dessus un massif.
  - ♦ Couper au ras du sol en position debout ; par exemple pour les petits arbustes.

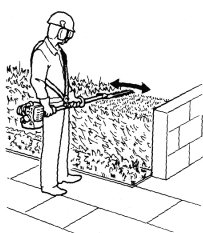
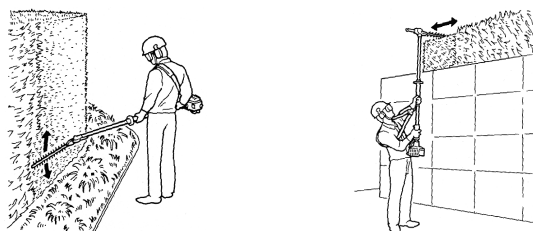

# Entretien

## **⚠ AVERTISSEMENT**

Les pièces en mouvement peuvent être à l'origine de blessures graves, voire d'amputations. L'utilisateur doit éloigner ses mains, vêtements et tout objet non fixé de toutes les ouvertures. Toujours mettre l'appareil hors tension, retirer la batterie et vérifier que toutes les pièces en mouvement se sont complètement immobilisées avant de retirer tout obstacle, d'éliminer des débris ou de procéder à l'entretien de l'appareil. Laisser l'appareil refroidir avant d'intervenir dessus. Porter des gants pour se protéger les mains des arêtes tranchantes et des surfaces brûlantes.

## Entretien

En cas de questions ou de problèmes, contacter un revendeur.

### Entretien après 15/20 heures d'utilisation

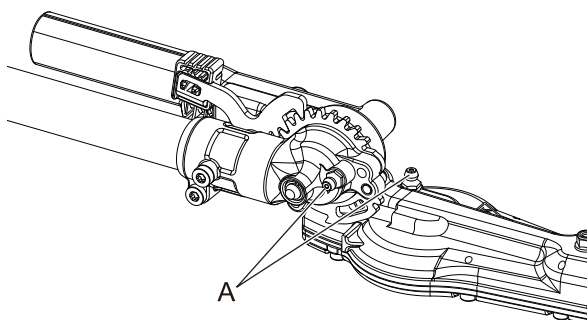

#### Lubrification du carter d'engrenage

1. Enlever les saletés présentes sur le graisseur (A).
2. Lubrifier le carter d'engrenage de l'ensemble de coupe en injectant une ou deux giclées de graisse à base de lithium (1 à 2 g) dans le graisseur à l'aide d'un pistolet à graisse à levier.

## **⚠ ATTENTION**

○ Une lubrification excessive peut ralentir le fonctionnement du carter d'engrenage et entraîner des fuites de graisse.

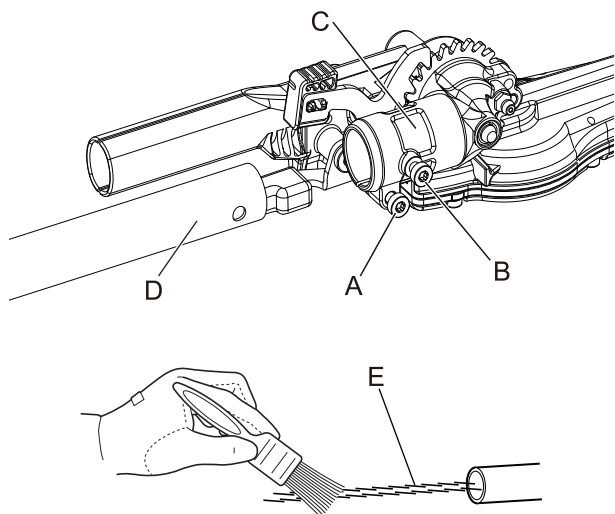

#### Lubrification de l'arbre de transmission

1. Desserrer les vis de serrage du carter d'engrenage (A).
2. Retirer la vis de calage (B) du carter d'engrenage (C).
3. Enlever le tube extérieur (D) du boîtier d'engrenage.
4. Retirer l'arbre de transmission (E) du tube extérieur et le nettoyer. L'enduire à nouveau d'une fine couche d'environ 9 g de graisse au lithium.
5. Réinsérer l'arbre de transmission dans le tube extérieur en veillant à ne pas le salir.
6. Aligner l'orifice de vis du carter d'engrenage sur le trou de positionnement du tube extérieur, poser et serrer la vis de calage, puis serrer les vis de serrage du carter d'engrenage.

### Entretien des lames de coupe

## **⚠ ATTENTION**

- Porter des gants pour protéger les mains des lames affûtées.
- ◆ Le non-respect de ces mesures de précaution entraîne un risque de blessure.

Lubrification des lames (toutes les 4 heures de fonctionnement)

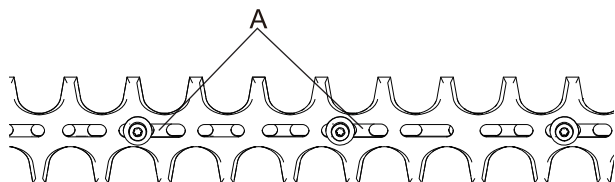

Appliquer quelques gouttes d'huile dans chaque fente de boulon (A) à la base des lames.

**Nettoyage des lames (après chaque utilisation)**

Remove gummy residue from blades with a 50 : de kérosène (paraffine) et de 50 % d'huile pour machine.

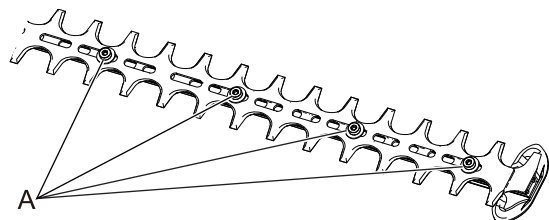

**Réglage de la lame**

Les lames standard n'ont pas besoin de réglages réguliers. Veiller à ce que les boulons des lames (A) soient serrés et en bon état.

# Remisage

---

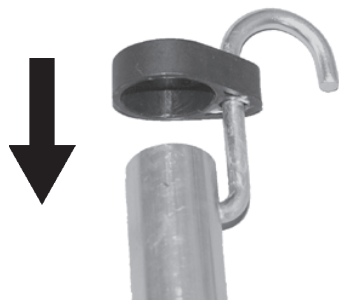

## Installation du crochet de remisage

1. Insérer l'extrémité fine du crochet dans le trou de positionnement de l'arbre de l'outil.
2. Placer la protection en plastique sur l'extrémité de l'arbre de l'outil.

# Caractéristiques

	DPAS-HCA (taille-haie)
<b>Dimensions externes :</b>	
Longueur x largeur x hauteur (outil plié)	1355 × 110 × 98 mm
Longueur x largeur x hauteur (outil déployé)	1892 × 110 × 95 mm
<b>Masses</b>	2,4 kg
<b>Outil de coupe :</b>	
Type	Alternatif, lame biface
Longueur de coupe	536 mm
Pas	35 mm
Hauteur	21 mm
<b>Rapport de vitesse et lubrification :</b>	Réduction de 4,60 et graisse au lithium de bonne qualité
<b>Niveaux de vibrations :</b> (EN62841-1)	Poignée avant 2,3 m/s <sup>2</sup> Poignée arrière 1,7 m/s <sup>2</sup>
Incertitude : K	1,5 m/s <sup>2</sup>
<b>Niveau de pression sonore :</b> (EN62841-1) L <sub>pA</sub>	82,9 dB(A)
Incertitude : K <sub>pA</sub>	2,5 dB(A)
<b>Niveau de puissance sonore :</b> (EN62841-1) L <sub>WA</sub>	93,4 dB(A)
Incertitude : K <sub>WA</sub>	2,5 dB(A)
<b>Niveau de puissance sonore garanti:</b> (2000/14/CE) L <sub>WA</sub>	96 dB(A)
<b>Modèle concerné</b>	DPAS-300

Ces caractéristiques sont susceptibles d'être modifiées sans préavis.

# Déclaration de conformité

---

Le fabricant soussigné :

YAMABIKO CORPORATION  
1-7-2 Suehirocho  
Ohme, Tokyo 198-8760  
JAPON

Cette déclaration de conformité est délivrée sous la seule responsabilité du fabricant.

Déclare que l'appareil neuf désigné ci-après :

## SÉRIE PRO ATTACHMENT (taille-haie)

Marque : ECHO  
Type : DPAS-300 + DPAS-HCA

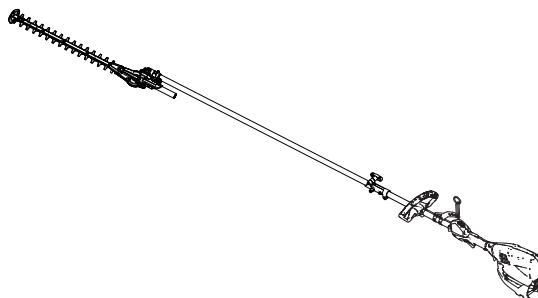

Est conforme :

- \* aux spécifications de la directive **2006/42/CE** (utilisation de la norme harmonisée **EN 62841-1: 2015 et EN ISO 10517: 2009**)
- \* aux spécifications de la directive **2014/30/UE** (utilisation de la norme harmonisée **EN 55014-1: 2006, EN 55014-2: 1997, EN 61000-3-2: 2006 et EN 61000-3-3: 2008**)
- \* aux spécifications de la directive **2014/35/UE** (utilisation de la norme harmonisée **EN 60335-1: 2012, EN 60335-2-29: 2004 et EN 62233: 2008**)
- \* aux exigences de la directive **2000/14/CE**

Procédure d'évaluation de la conformité suivie : **ANNEXE V**

Niveau de puissance sonore mesuré : 94 dB(A), niveau de puissance acoustique garanti : 96 dB(A)

- \* aux exigences de la directive **2011/65/UE** (utilisation de la norme harmonisée **EN 50581: 2012**)

Numéro de série 35000001 à 35100000

Tokyo, 1er mars 2018

## YAMABIKO CORPORATION

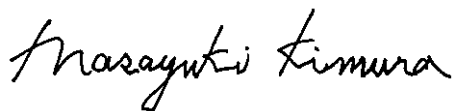

**Masayuki Kimura**

**Directeur général  
Service Assurance qualité**

**Représentant autorisé en Europe, autorisé à constituer le dossier technique.**

Société : Atlantic Bridge Limited

Adresse : Atlantic House, PO Box 4800, Earley, Reading RG5 4GB, Royaume-Uni

**M. Philip Wicks**

**Importateur pour la France**

Société : P.P.K.

Adresse : Z.I. du Chemin Vert 10/16 rue de l'Angoumois BP 8002 - 95811 ARGENTEUIL CEDEX, France



## NOTES

# YAMABIKO CORPORATION

1-7-2 Suehirocho, Ohme, Tokyo 198-8760 JAPON

TÉLÉPHONE : 81-428-32-6118. FAX : 81-428-32-6145.



X750-029140

X750823-0300



DEUTSCH  
DE (Original Gebrauchsanleitung)

# **BEDIENUNGSANLEITUNG**

## **PRO ATTACHMENT SERIE**

### **DPAS-HCA**

#### **WARNUNG**



**LESEN SIE DIE BEDIENUNGSANLEITUNG SORGFÄLTIG DURCH, UND BEFOLGEN SIE DIE SICHERHEITSREGELN. ANDERNFALLS BESTEHT DAS RISIKO SCHWERER VERLETZUNGEN.**



# Wichtige Informationen

---

**Lesen Sie unbedingt die Bedienungsanleitung, bevor Sie das Produkt verwenden.**

## ○ Einführung

- Dieses Produkt zeichnet sich durch seine Langlebigkeit und Zuverlässigkeit aus. Bitte lesen Sie diese dem Gerät beigefügte Bedienungsanleitung genau durch. Sie finden darin hilfreiche Tipps zur einfachen Bedienung sowie Sicherheitsinformationen.

## ○ Anwender des Produkts

- Verwenden Sie dieses Produkt erst, nachdem Sie die Bedienungsanleitung sorgfältig gelesen und den Inhalt genau verstanden haben.
- Das Produkt darf von keiner Person verwendet werden, die die Bedienungsanleitung nicht gelesen hat, an Erkältung, Müdigkeit oder einer anderen körperlichen Schwäche leidet. Das Produkt darf nicht von Kindern verwendet werden.
- Seien Sie sich bewusst, dass der Benutzer für Unfälle bzw. Gefährdungen anderer Personen oder deren Eigentum verantwortlich ist.

## ○ Allgemeines zu dieser Bedienungsanleitung

- Diese Bedienungsanleitung enthält wichtige Informationen über Montage, Bedienung und Instandhaltung Ihres Produkts. Bitte lesen Sie sie sorgfältig durch, und machen Sie sich mit dem Inhalt vertraut.
- Bewahren Sie die Anleitung stets an einem schnell zugänglichen Ort auf.
- Sollte die Anleitung verloren gehen oder aufgrund von Beschädigungen nicht mehr lesbar sein, besorgen Sie sich bitte eine neue Anleitung von Ihrem Händler.
- Die in dieser Anleitung verwendeten Einheiten sind SI-Einheiten (Système International d'unités; Internationales Einheitensystem). Zahlenangaben in Klammern sind Referenzwerte, bei denen mitunter geringe Umrechnungsfehler vorliegen können.

## ○ Verleihen oder Übereignen des Produkts

- Wenn Sie das in dieser Anleitung beschriebene Produkt verleihen, muss die Person, die das Produkt ausleiht und verwendet, auch die zugehörige Bedienungsanleitung erhalten. Wenn Sie das Produkt einer anderen Person übereignen, muss die Bedienungsanleitung zusammen mit dem Produkt ausgehändigt werden.

## ○ Anfragen

- Bei Fragen bezüglich Informationen zum Produkt, Erwerb von Verbrauchsmaterial, zu Reparaturen u. Ä. wenden Sie sich bitte an Ihren Händler.

## ○ Anmerkungen

- Um Weiterentwicklungen des Produkts Rechnung zu tragen, bleiben dem Hersteller Änderungen am Inhalt dieser Anleitung vorbehalten. Einige Abbildungen in dieser Anleitung können vom Produkt abweichen, um Sachverhalte klarer darzustellen.
- Vor Inbetriebnahme des Produkts müssen einige Teile montiert werden.
- Bei Unklarheiten oder Problemen wenden Sie sich bitte an Ihren Händler.

## WICHTIG

**Dieses Anbauteil ist für den Einsatz mit dem Motorkopf DPAS-300 ausgelegt. Die Verwendung dieses Anbauteils mit einem anderen Gerät führt zu einem vorzeitigen Ausfall des Messerantriebs und führt zu einem Verlust der Garantie.**

## WARNUNG

**Lesen Sie die Richtlinien zur Betriebssicherheit und die Bedienungsanweisungen sorgfältig. YAMABIKO liefert eine Bedienungsanleitung zusammen mit Ihrem Originalgerät DPAS-300. Sie müssen diese Bedienungsanleitung und dieses Handbuch lesen und verstehen, um das Gerät ordnungsgemäß und sicher bedienen zu können. Andernfalls besteht das Risiko schwerer Verletzungen.**

## Hersteller:

**YAMABIKO CORPORATION**

**1-7-2 Suehirocho, Ohme, Tokio 198-8760, JAPAN**

## Autorisierter Repräsentant in Europa:

**Atlantic Bridge Limited**

**Atlantic House, PO Box 4800, Earley, Reading RG5 4GB, Vereinigtes Königreich**

Sichere Verwendung des Produkts .....	4
Warnhinweise .....	4
Sonstige Kennzeichnungen .....	4
Symbole.....	4
Stelle, an der sich ein Sicherheitsaufkleber befindet .....	5
Umgang mit dem Produkt.....	5
Beschreibung.....	9
Bevor Sie beginnen .....	10
Packliste .....	10
Zusammenbau.....	10
Verstellen des Schnittwinkels .....	11
Betrieb .....	13
Wartung und Pflege .....	14
Wartung und Pflege.....	14
LAGERUNG.....	16
Technische Daten.....	17
Konformitätserklärung.....	18

# Sichere Verwendung des Produkts

## Lesen Sie diesen Abschnitt unbedingt durch, bevor Sie das Produkt verwenden.



○ Er enthält wichtige Informationen zum Thema Sicherheit. Befolgen Sie die Anweisungen sorgfältig.

○ Lesen Sie außerdem die Sicherheitshinweise im Hauptteil dieser Bedienungsanleitung.

In Textabschnitten, die mit einem [diamond mark]-Symbol beginnen, werden die möglichen Folgen einer Nichtbeachtung von Sicherheitshinweisen beschrieben.

## Warnhinweise

Auf Situationen, in denen eine Verletzungsgefahr für den Bediener und andere Personen besteht, wird in dieser Anleitung und auf dem Produkt selbst durch die nachstehenden Warnhinweise aufmerksam gemacht. Lesen Sie diese Warnhinweise genau durch, und befolgen Sie sie, um sicheres Arbeiten zu gewährleisten.

 <b>GEFAHR</b>	 <b>WARNUNG</b>	 <b>VORSICHT</b>
Dieses Symbol in Verbindung mit dem Wort „ <b>GEFAHR</b> “ macht auf Handlungen oder Bedingungen aufmerksam, die zu schweren Verletzungen oder zum Tod von Bediener und umstehenden Personen führen.	Dieses Symbol in Verbindung mit dem Wort „ <b>WARNUNG</b> “ macht auf Handlungen oder Bedingungen aufmerksam, die zu schweren Verletzungen oder zum Tod von Bediener und umstehenden Personen führen können.	„ <b>VORSICHT</b> “ warnt vor einer Gefahrensituation, in der es zu leichten bis mäßigen Verletzungen kommen kann.









## Sonstige Kennzeichnungen

Zusätzlich zu den Warnhinweisen werden in dieser Anleitung folgende erklärende Symbole verwendet:



	Kreis mit umgekehrtem Schrägstrich bedeutet, dass das Dargestellte unzulässig ist.	<b>HINWEIS</b>	Hinweise dieser Art enthalten Tipps zur Verwendung, Pflege und Wartung des Produkts.	<b>WICHTIG</b>	Umrahmter Text mit der Überschrift „ <b>WICHTIG</b> “ enthält wichtige Informationen zur Verwendung, Überprüfung, Wartung und Lagerung des in dieser Anleitung beschriebenen Produkts.
---	--	----------------	--	----------------	--

## Symbole

In dieser Anleitung und auf dem Produkt selbst werden verschiedene erklärende Symbole verwendet. Wichtig ist, dass Sie die Bedeutung der einzelnen Symbole genau verstehen.

Symbol	Beschreibung des Symbols	Symbol	Beschreibung des Symbols
	Lesen Sie die Bedienungsanleitung sorgfältig durch		Passanten auf einen Abstand von 15 m halten
	Augen-, Gehör- und Kopfschutz tragen		Achtung, heiße Bereiche
	Tragen Sie Schutzhandschuhe und Schutzschuhe		Mindestens 15 m Abstand zu elektrischen Gefahrenherden einhalten.
	Abgetrennte Finger		Achtung, Stromschlag-Gefahr

# Sichere Verwendung des Produkts

Symbol	Beschreibung des Symbols	Symbol	Beschreibung des Symbols
	Nie im Regen oder an feuchten Orten betreiben		Garantierter Schalleistungspegel

## Stelle, an der sich ein Sicherheitsaufkleber befindet

- Die in dieser Anleitung beschriebenen Produkte sind mit dem unten dargestellten Sicherheitsaufkleber versehen. Machen Sie sich die Bedeutung des Sicherheitsaufklebers bewusst, bevor Sie das Produkt verwenden.
- Falls der Sicherheitsaufkleber aufgrund von Verschleiß oder Beschädigung nicht mehr lesbar ist oder sich abgelöst hat, erwerben Sie bitte einen neuen Sicherheitsaufkleber von Ihrem Händler, und bringen Sie ihn an der nachstehend gezeigten Stelle an. Der Sicherheitsaufkleber muss stets gut lesbar sein.

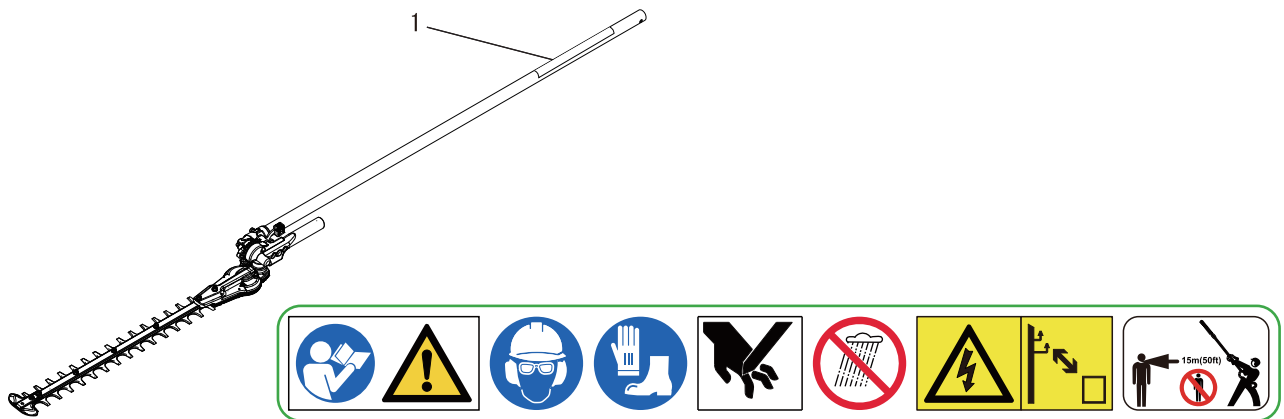

1. Sicherheitsaufkleber (Teilenummer X505-010270)

## Umgang mit dem Produkt Allgemeine Sicherheitsregeln

### **WARNUNG**

#### Bedienungsanleitung

- Lesen Sie die Bedienungsanleitung vor der Inbetriebnahme des Produkts aufmerksam durch, um eine korrekte Bedienung zu gewährleisten.
- Andernfalls kann es zu Unfällen bzw. schweren Verletzungen kommen.



#### Produkt nur für den vorgesehenen Zweck verwenden

- Das Produkt darf nicht für andere als die in dieser Bedienungsanleitung genannten Zwecke verwendet werden.
- Andernfalls kann es zu Unfällen bzw. schweren Verletzungen kommen.

#### Keine Veränderungen am Produkt vornehmen

- An dem Produkt dürfen keine Veränderungen vorgenommen werden.
- Andernfalls kann es zu Unfällen bzw. schweren Verletzungen kommen. Funktionsfehler, die auf Veränderungen am Produkt zurückzuführen sind, fallen nicht unter die Herstellergarantie.

#### Produkt nur verwenden, wenn es überprüft und gewartet wurde

- Das Produkt darf nur verwendet werden, wenn es überprüft und gewartet wurde. Die Überprüfung und Wartung des Produkts muss regelmäßig durchgeführt werden.
- Andernfalls kann es zu Unfällen bzw. schweren Verletzungen kommen.

#### Verleihen oder Übereignen des Produkts

- Wenn Sie das Produkt verleihen, muss die ausleihende Person auch die zugehörige Bedienungsanleitung erhalten.
- Wenn Sie das Produkt einer anderen Person übereignen, muss die Bedienungsanleitung zusammen mit dem Produkt ausgehändigt werden.
- Andernfalls kann es zu Unfällen bzw. schweren Verletzungen kommen.

# Sichere Verwendung des Produkts

## **WARNUNG**

### Vorsorge für den Fall von Verletzungen

Für den unwahrscheinlichen Fall, dass es dennoch zu Verletzungen kommt, sollten Sie folgende Dinge vorbereitet haben:

- Verbandskasten
- Hand- und Wischtücher (um etwaige Blutungen zu stoppen)
- Trillerpfeife oder Mobiltelefon (um Hilfe rufen zu können)
- ◆ Wenn Sie weder erste Hilfe leisten noch Hilfe rufen können, kann sich die Verletzung verschlimmern.

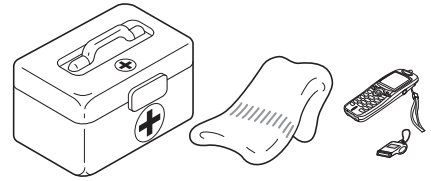

## Sicherheitsregeln für die Benutzung

## **WARNUNG**

### Gefahrenzone im 15-m-Radius

Der Bereich in einem Radius von 15 m rund um dieses Produkt gilt als Gefahrenzone. Beachten Sie bei der Arbeit mit diesem Produkt folgende Sicherheitsregeln:

- Lassen Sie keine Personen (insbesondere Kinder) oder Tiere in die Gefahrenzone.
- Wenn eine andere Person die Gefahrenzone betritt, schalten Sie das Gerät aus, um das Messer anzuhalten.
- Wenn Sie sich dem Bediener nähern möchten, machen Sie ihn auf Ihre Absicht aufmerksam und warten Sie dann, bis das Gerät abgestellt wurde und das Messer stillsteht.
- Gestatten Sie keiner Person, das von Ihnen zu schneidende Material festzuhalten.
- ◆ Jeder Kontakt mit dem Schneidmesser kann zu schweren Verletzungen führen.

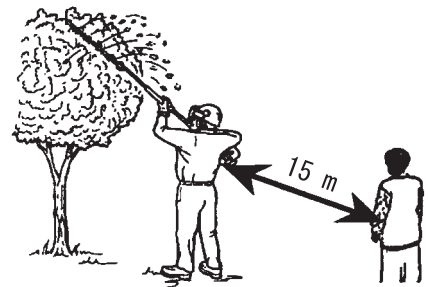

### Heiße Oberflächen vermeiden

Das komplette Gerät kann im Betrieb sehr heiß werden, insbesondere das Rohr mit Antriebswelle und das Getriebegehäuse, und zwar so heiß, dass sie nicht gefahrlos berührt werden können. Vermeiden Sie eine Berührung während und unmittelbar nach dem Betrieb.

- ◆ Beim Berühren heißer Teile können Sie sich Verbrennungen zuziehen.



## **WARNUNG**

### Anwender des Produkts

Das Produkt darf von folgenden Personen nicht gebraucht werden:

- übermüdete Personen
- alkoholisierte Personen
- unter Medikamenteneinfluss stehende Personen
- schwangere Frauen
- Personen in schlechter körperlicher Verfassung
- Personen, die die Bedienungsanleitung nicht gelesen haben
- Kinder
- ◆ Eine Nichtbefolgung dieser Anweisungen kann zu Unfällen führen.



### Arbeitsumgebung und Bedienung

- Überprüfen Sie vor Beginn der Arbeiten, dass sich keine Fremdkörper wie Zäune oder Elektrokabel in den Büschen oder Hecken befinden.
- Produkt nicht verwenden:
  - ◆ unter schlechten Wetterbedingungen,
  - ◆ an steilen Abhängen oder auf rutschigem Untergrund ohne ausreichenden Halt,
  - ◆ nachts oder bei schlechten Sichtverhältnissen,
  - ◆ bei Regen,
  - ◆ bei Blitzrisiko.
- Arbeiten Sie nicht in ungünstigen Stellungen oder auf Leitern. Strecken Sie sich nicht zu weit nach vorn.
- ◆ Wenn Sie fallen oder ausrutschen oder das Produkt nicht mehr voll beherrschen, kann dies zu schweren Verletzungen führen.
- Aus Gesundheits- und Sicherheitsgründen sollten Sie mit dem Gerät nur bei Lufttemperaturen von -5 °C bis 40 °C arbeiten.
- ◆ Eine Nichtbefolgung dieser Anweisung kann zu gesundheitlichen Schäden führen.



# Sichere Verwendung des Produkts

## **WARNUNG**

### **Gerät beim Wechsel des Arbeitsorts abstellen**

Stellen Sie das Gerät ab, wenn Sie den Arbeitsort wechseln, wie unten beschrieben.

- Sie suchen Ihren Arbeitsbereich auf.
- Sie wechseln im Verlauf der Arbeit den Arbeitsbereich.
- Sie verlassen Ihren bisherigen Arbeitsbereich.
- ◆ Bei Nichtbeachtung dieser Sicherheitsregeln können Verbrennungen oder andere schwere Verletzungen die Folge sein.

### **Halten Sie das Gerät am Haltegriff gut fest**

- Halten Sie mit einer Hand den vorderen und mit der anderen den hinteren Griff (Motorkopf) fest, die Daumen und Finger Ihrer beiden Hände müssen dabei den Griff fest umschließen.
- ◆ Wenn Sie das Gerät an anderen Teilen als den Griffen halten, besteht die Gefahr eines elektrischen Schlags, wenn das Gerät in Berührung mit dem Stromkabel kommt.
- ◆ Eine Nichtbefolgung dieser Anweisungen kann zu Unfällen führen.



### **Vibration und Kälte**

Es wird vermutet, dass das Raynaud-Syndrom, das die Finger mancher Menschen befällt, durch stark vibrierende Arbeitsgeräte und das Arbeiten bei Kälte herbeigeführt wird. Durch stark vibrierende Arbeitsgeräte und das Arbeiten bei Kälte kann sich ein Prickeln und Brennen bemerkbar machen, dem sich Farblosigkeit und Gefühllosigkeit der Finger anschließen.

Die nachstehend aufgeführten Vorkehrungen werden dringend empfohlen, da die Mindestwerte, bei denen diese Krankheit ausgelöst wird, nicht bekannt sind.

- Halten Sie Ihren Körper warm, insbesondere Kopf und Nacken, Füße und Fußgelenke sowie Hände und Handgelenke.
- Legen Sie häufige Pausen ein, in deren Verlauf Sie den Kreislauf durch intensive Armübungen anregen, und rauchen Sie nicht.
- Begrenzen Sie die Dauerbetriebszeiten auf ein Minimum.  
Teilen Sie jeden Arbeitstag so ein, dass auch Arbeiten ohne Trimmer oder tragbare motorisierte Geräte verrichtet werden.
- Wenn Ihre Finger schmerzen, rot und angeschwollen sind und schließlich bleich und gefühllos werden, müssen Sie einen Arzt aufsuchen, bevor Sie sich weiterhin Kälte und Vibrationen aussetzen.
- ◆ Eine Nichtbefolgung dieser Anweisung kann zu gesundheitlichen Schäden führen.

### **RSI-Syndrom**

Es wird angenommen, dass eine Überanstrengung der Muskeln und Sehnen der Finger, Hände, Arme und Schultern in den betreffenden Körperteilen Schmerzen, Schwellungen, Gefühllosigkeit, Schwäche und auch akuten Schmerz verursachen kann. Durch bestimmte ständig wiederholte Handbewegungen steigt das Risiko für die Entwicklung eines RSI-Syndroms.

Auf folgende Art mindern Sie das Risiko des RSI-Syndroms:

- Achten Sie darauf, dass Sie Ihr Handgelenk nicht zu sehr beugen, strecken oder verdrehen.
- Legen Sie von Zeit zu Zeit Pausen ein, um wiederholte Bewegungen zu minimieren, und lassen Sie Ihre Hände ruhen.  
Reduzieren Sie die Geschwindigkeit und den Kraftaufwand, mit denen Sie die Wiederholungsbewegung ausführen.
- Führen Sie geeignete Übungen zur Stärkung der Hand- und Armmuskulatur durch.
- Suchen Sie einen Arzt auf, wenn Sie ein Prickeln, Gefühllosigkeit oder Schmerzen in Ihren Fingern, Händen, Handgelenken oder Armen bemerken. Je früher das RSI-Syndrom erkannt wird, desto eher lässt sich eine dauerhafte Schädigung von Nerven und Muskeln verhindern.
- ◆ Eine Nichtbefolgung dieser Anweisung kann zu gesundheitlichen Schäden führen.

### **Angemessene Unterweisung**

Das Gerät darf nicht ohne angemessene Unterweisung bzw. ohne Schutzkleidung bedient werden.

Machen Sie sich mit der richtigen Handhabung des Geräts und seiner Bedienungselemente vertraut.

Sie müssen wissen, wie sich das Gerät stoppen lässt.

Erlauben Sie niemals einer anderen Person, das Gerät ohne vorherige Unterweisung zu benutzen.

# Sichere Verwendung des Produkts

## Schutzausrüstung

### **WARNUNG**

#### Schutzausrüstung tragen

Tragen Sie stets die nachstehend aufgeführte Schutzausrüstung.

- a **Kopfschutz (Helm):** schützt den Kopf
- b **Gehörschutzbügel oder Ohrstöpsel:** schützen das Gehör
- c **Schutzbrille:** schützt die Augen
- d **Gesichtsschutzschild:** schützt das Gesicht
- e **Sicherheitshandschuhe:** schützen die Hände vor Kälte und Vibration
- f **Eng anliegende Arbeitskleidung (lange Ärmel, lange Hosen):** schützt den Körper
- g **Robuste, rutschfeste Stiefel (mit Schutzkappe) oder rutschfeste Schuhe (mit Schutzkappe):** schützen die Füße
- h **Schienbeinschützer:** schützen die Beine

◆ Bei Nichtbeachtung dieser Sicherheitsvorkehrungen sind Ihr Augenlicht und Ihr Gehör gefährdet, und es drohen sonstige schwere Verletzungen.

Falls erforderlich, verwenden Sie auch folgende Schutzausrüstung:

- **Staubmaske:** schützt das Atmungssystem
- **Bienennetz:** schützt vor angreifenden Bienen

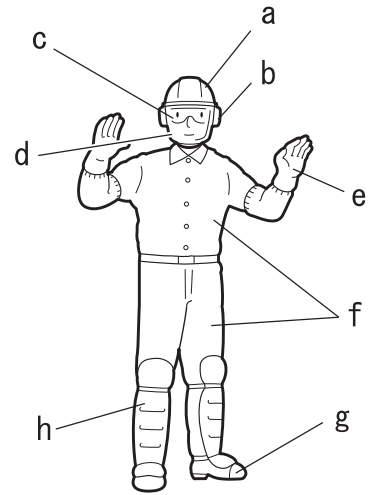

#### Geeignete Schutzkleidung tragen

Tragen Sie keine Krawatten, Schmuckstücke oder lose, weite Kleidungsstücke, die sich im Gerät verfangen könnten. Tragen Sie keine Schuhe mit freien Zehen, und arbeiten Sie nicht barfuß oder in kurzen Hosen. In bestimmten Situationen kann ein Gesichts- und Kopf-Rundumschutz erforderlich sein.

◆ Bei Nichtbeachtung dieser Sicherheitsvorkehrungen sind Ihr Augenlicht und Ihr Gehör gefährdet, und es drohen sonstige schwere Verletzungen.



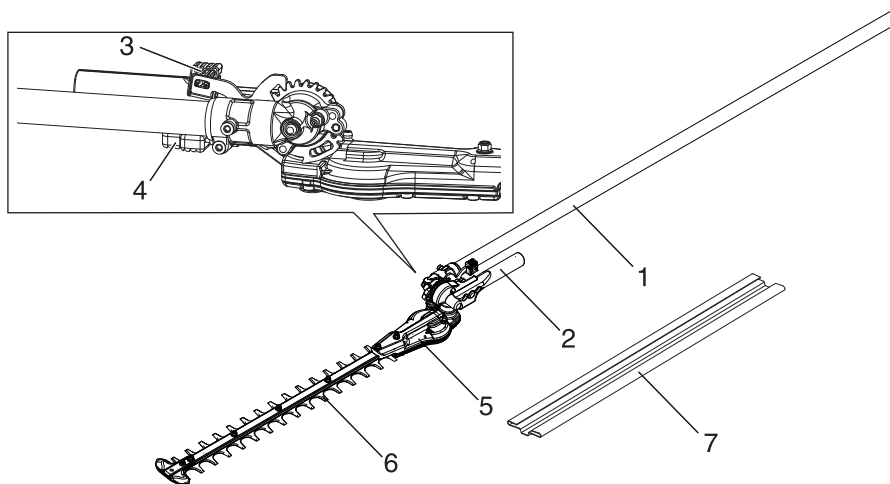

1. **Außenrohr** Geräteteil, das als Gehäuse für die Antriebswelle dient.
2. **Einstellhebel für Schneidvorrichtung** Bietet einen sicheren Griff beim Verstellen des Schnittwinkels.
3. **Verriegelung** Befestigt den Winkel der Schneidvorrichtung.
4. **Entriegelung** Sicherheitsvorrichtung, die verhindern soll, dass die Verriegelung unerwartet gelöst wird.
5. **Getriebegehäuse** Im Getriebegehäuse befindet sich das Getriebe, über das die Schneidmesser angetrieben werden.
6. **Schneidmesser** Doppelte, hin- und herlaufende Messer, auf einer Messer-Führungsleiste montiert. Zweiseidige Messer sind auf beiden Messerseiten geschärft.
7. **Messerabdeckung** Zum Transport und zur Lagerung des Produkts immer die Messerabdeckung anbringen.

# Bevor Sie beginnen

## Packliste

- Die nachfolgend aufgeführten Einzelteile sind in der Verpackung enthalten.
- Überprüfen Sie nach dem Auspacken die Vollständigkeit des Inhalts.
- Wenden Sie sich an Ihren Händler, wenn Teile fehlen oder beschädigt sind.

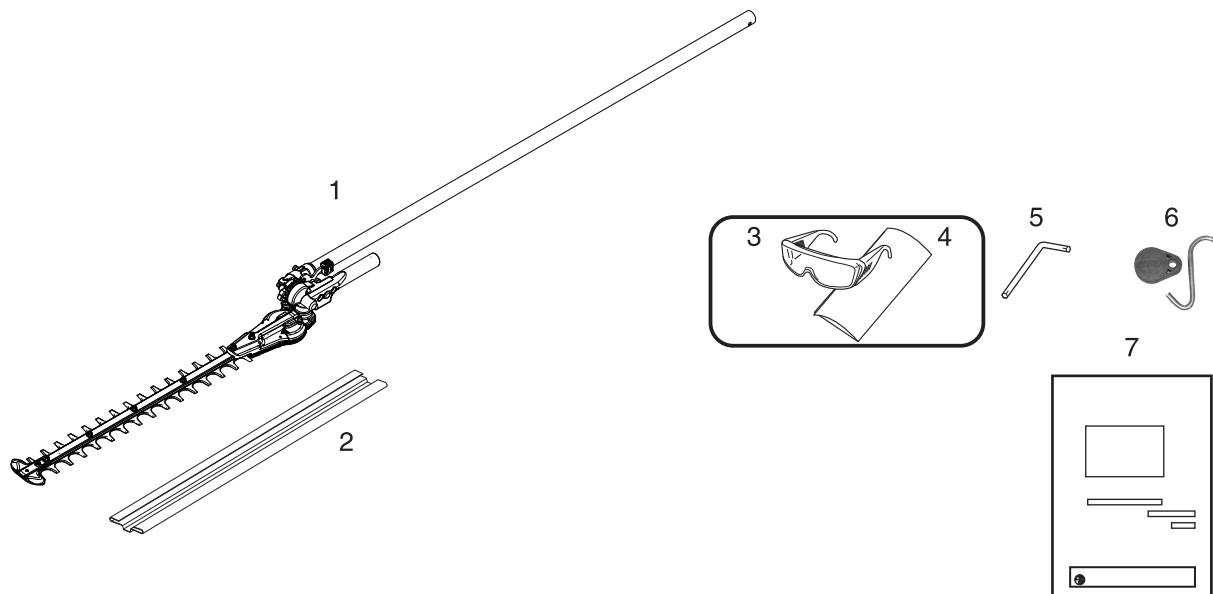

1. Antriebswelle
2. Messerabdeckung
3. Schutzbrille
4. Vorsichtshinweis

5. L-Schlüssel
6. Lagerungshaken-Baugruppe
7. Bedienungsanleitung

## Zusammenbau

### **WARNUNG**

Lesen Sie die Bedienungsanleitung aufmerksam durch, um sicherzustellen, dass Sie das Produkt korrekt zusammenbauen.

- ◆ Die Verwendung eines falsch zusammengebauten Produkts kann zu Unfällen bzw. schweren Verletzungen führen.



### Baugruppe Rohr mit Motoreinheit/unteres Rohr

1. Stellen Sie die Baugruppe Motoreinheit/Rohr auf eine ebene Fläche.
2. Ziehen Sie den Positionierstift (A) heraus, und drehen Sie ihn zur Entriegelung um eine Vierteldrehung nach links.
3. Entfernen Sie die PVC-Kappe von der Baugruppe Rohr mit Antriebswelle.

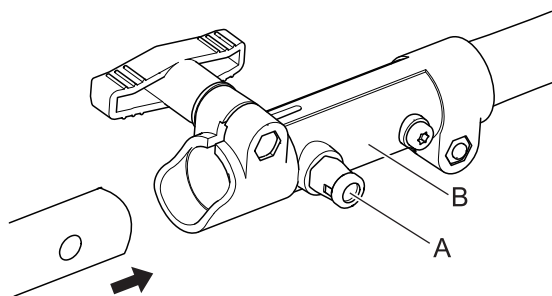

# Bevor Sie beginnen

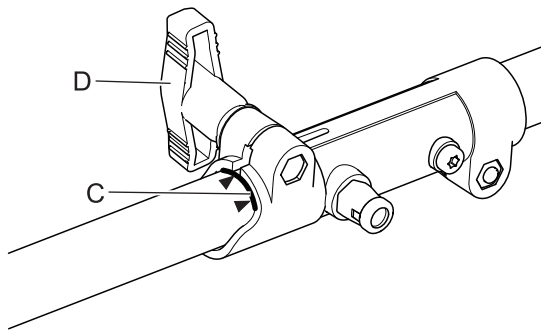

4. Schieben Sie das Anbauteil für die Baugruppe Rohr mit Antriebswelle vorsichtig in das Verbindungselement (B) bis zur entsprechenden Markierung des Aufklebers (C). Dabei muss das innen liegende untere Rohr mit Antriebswelle in der Vierkantaufnahme des oberen Rohrs mit Antriebswelle einrasten.

## HINWEIS

Das untere Lagergehäuse und der Gerätekopf müssen mit der Motoreinheit auf einer Linie liegen.

5. Drehen Sie den Positionierstift (A) um eine Vierteldrehung nach rechts, bis er im unteren Rohrloch einrastet. Achten Sie darauf, dass der Positionierstift vollständig eingerastet ist, indem Sie versuchen, die untere Antriebswelle zu drehen. Der Positionierstift muss im Verbindungselement einschnappen und darf nicht hervorstehen. Durch das vollständige Einrasten wird vermieden, dass sich die Welle dreht.
6. Befestigen Sie die untere Rohrbaugruppe am Verbindungselement durch Festziehen des Feststellers (D).
7. Zum Zerlegen die Schritte in umgekehrter Reihenfolge durchführen.

## Verstellen des Schnittwinkels

### ⚠ GEFAHR

- Schalten Sie das Gerät immer aus und entfernen Sie den Akku, wenn Sie die Schneidmesser verstellen.
- ◆ Andernfalls kann es zu Verletzungen bzw. schweren Unfällen kommen.

### ⚠ WARNUNG

- Die Schneidmesser der Heckenschere sind scharf. Verstellen Sie die Schneidmesser niemals ohne Handschuhe.
- Tragen Sie beim Arbeiten mit dem Trimmermesser robuste Handschuhe. Wenn Sie die Trimmermesser während des Trimmens austauschen wollen, entfernen Sie den Akku und vergewissern Sie sich, dass die Messer still stehen.
- Stellen Sie die Heckenschere niemals mit einem Ende auf den Boden, um den Schnittwinkel zu verstellen. Ansonsten können schwere Verletzungen die Folge sein.
- Getriebegehäuse wird im Betrieb HEISS. Halten Sie das Gerät immer an der Messergriffbaugruppe fest, wenn Sie den Schnittwinkel verstellen. Ansonsten können schwere Verletzungen die Folge sein.
- ◆ Andernfalls kann es zu Verletzungen bzw. schweren Unfällen kommen.

## Einstellen der Schneidvorrichtung

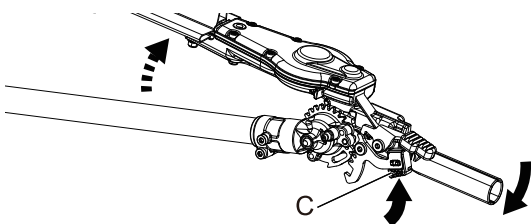
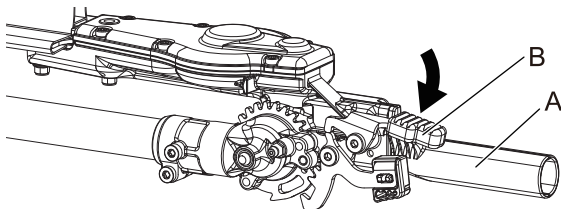

1. Abstellen des Geräts auf ebenem Untergrund. Vergewissern Sie sich, dass die Messerabdeckung am Messer angebracht ist.
2. Nehmen Sie das Außenrohr in der Nähe des Griffs in Ihre rechte Hand. Nehmen Sie den Einstellhebel (A) an der Schneidvorrichtung in Ihre linke Hand. Drücken Sie die Entriegelung (B) mit dem Zeigefinger Ihrer linken Hand herunter. Drücken Sie die Verriegelung mit dem Daumen Ihrer linken Hand herunter.
3. Drücken Sie die Entriegelung herunter, und schwenken Sie die Schneidvorrichtung mithilfe des Einstellhebels, bis der gewünschte Schnittwinkel erreicht ist.

# Bevor Sie beginnen

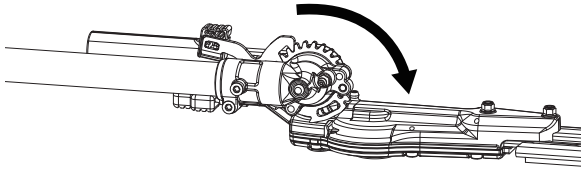

4. Lassen Sie Verriegelung (C) und Entriegelung wieder los. Vergewissern Sie sich, dass Entriegelung und Verriegelung wieder in die Geradeausstellung einrasten.
5. Entfernen Sie die Messerabdeckung (D) vom Schneidmesser.

## WICHTIG

Die Entriegelung besitzt eine Sperre, die ein unbeabsichtigtes Betätigen verhindert.

## Positionierung der Schneidvorrichtung

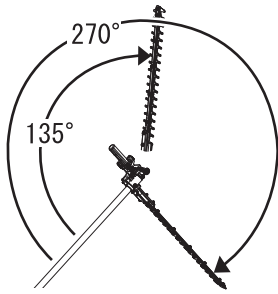

Die Schneidvorrichtung besitzt zehn verschiedene Rastereinstellungen, die Schnittwinkel von 135° bis 270° ermöglichen (siehe Abbildung). Vergewissern Sie sich nach jeder Änderung des Schnittwinkels, dass die Arretierung sicher eingerastet ist.

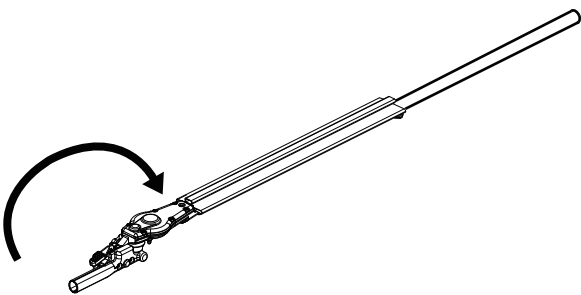

## Vorbereitung für Lagerung oder Transport

1. Entnehmen Sie den Akku.
2. Bringen Sie die Messerabdeckung auf dem Messer an.
3. Klappen Sie die Schneidvorrichtung ein (parallel zum Außenrohr).
4. Stellen Sie sicher, dass die Verriegelung wieder sicher eingerastet ist.
5. Vergewissern Sie sich vor der Lagerung oder dem Transport, dass die Messerabdeckung auf der Schneidvorrichtung angebracht ist.

## ⚠️ WARNUNG

○ Bei eingeklappter Schneidvorrichtung (Lagerposition) darf das Gerät nicht eingeschaltet werden.

## Schulterriemen

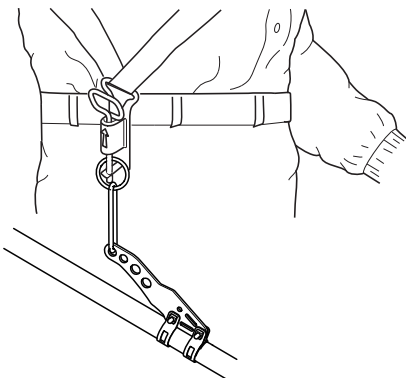

1. Haken Sie den Schulterriemen in die Hängescheibe am Außenrohr ein.
2. Positionieren Sie den Schulterriemen so, dass sich der Tragehaken auf Ihrer rechten Körperhälfte befindet.
3. Stellen Sie die Länge des Schulterriemens so ein, dass Sie das Gerät bequem tragen und bedienen können.

## WICHTIG

Stellen Sie den Schulterriemen oder Sicherheitsgurt so ein, dass das Schulterpolster bequem auf der gegenüberliegenden Schulter aufliegt. Vergewissern Sie sich, dass sämtliche Haken und Einstellvorrichtungen fest sitzen.

## Schnelllöseeinrichtung für Notfälle

- \* In Notsituationen ziehen Sie den Schnellspannstift nach oben, um das Gerät von Ihrem Körper weg zu bringen.

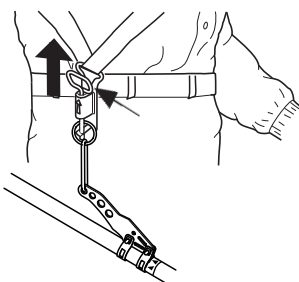

## HINWEIS

- ♦ Dieses Gerät ist für das Schneiden von Sträuchern und Hecken mit Zweigen von max. 6 mm Durchmesser ausgelegt.
- ♦ Wenn Sie das Gerät nach dem Kauf erstmalig bei niedrigen Temperaturen einsetzen, kann es in seltenen Fällen passieren, dass es nicht reibungslos arbeitet. Dieses Phänomen ist kein Anzeichen für einen Produktfehler. Bringen Sie in diesem Fall das Gerät auf Raumtemperatur (Normaltemperatur) und schalten Sie das Gerät vor Gebrauch mehrmals an und aus.

Vor dem Betrieb muss eine vollständige Kontrolle des Geräts durchgeführt werden.

- ♦ Kontrollieren Sie das Gerät auf lose/fehlende Muttern, Bolzen und Schrauben. Ziehen Sie diese an, und/oder ersetzen Sie sie bei Bedarf.
- ♦ Stellen Sie das Messer nie bei laufendem Gerät ein.
- ♦ Stellen Sie sicher, dass die Messerbaugruppe fest angebracht ist und die Betriebssicherheit gewährleistet ist. Stumpfe, lose oder beschädigte Messer dürfen nicht verwendet werden.
- ♦ Vergewissern Sie sich, dass die Arretierung sicher eingerastet ist.

## WARNUNG

Bewegte Teile können Finger amputieren oder schwere Verletzungen verursachen. Halten Sie Hände, Kleidung und lose Gegenstände von allen Öffnungen fern.

- **Schalten Sie stets das Gerät aus, entfernen Sie den Akku und stellen Sie sicher, dass alle bewegten Teile zu einem vollständigen Stillstand gekommen sind, bevor Sie Hindernisse entfernen, Schneidgut beseitigen oder das Gerät warten.**
- **Das Gerät erst in Betrieb nehmen, wenn alle Schutzschilder und Schutzabdeckungen richtig am Gerät angebracht sind.**
- **Nie bei laufendem Gerät in eine Öffnung greifen. Bewegte Teile sind mitunter durch Öffnungen nicht sichtbar.**
- **Niemals die Hände vom Gerätegriff nehmen, solange sich die Schneidmesser bewegen.**

### Arbeitsposition

- ♦ Halten Sie den Griff mit der rechten, den Schaft mit der linken Hand.
- ♦ Halten Sie Ihren linken Arm bequem ausgestreckt.

### Verwendung der Heckenschere

#### Vorbereitung

- ♦ Entfernen Sie dickere Äste zunächst mit einer Astschere.

#### Schnittfolge

- ♦ Sollte ein Radialschnitt erforderlich sein, gehen Sie schrittweise in mehreren Durchgängen vor.

#### Schnitttechniken

- **Vertikalschnitt:**
  - ♦ Führen Sie das Messer bogenförmig auf und ab, während Sie sich entlang der Hecke vorarbeiten. Nutzen Sie beide Seiten des Messers.
  - ♦ Halten Sie einen Abstand zur Hecke ein, z. B. ein Blumenbeet, und stehen Sie nicht zu dicht an der Hecke.
- **Überkopfschnitt:**
  - ♦ Halten Sie den Schaft senkrecht nach oben mit einem eingestellten Schnittwinkel von 90°, um die obere Heckenkante zu beschneiden.
- **Horizontalschnitt:**
  - ♦ Halten Sie das Schneidmesser in einem Winkel zwischen 0° bis 10°, während Sie die Heckenschere horizontal hin- und herführen.
  - ♦ Führen Sie das Messer bogenförmig zur Außenkante der Hecke, so dass das Schnittgut zu Boden fällt.
  - ♦ Stehen Sie beim Schneiden nicht zu dicht an der Hecke; arbeiten Sie z. B. über ein Blumenbeet hinweg.
  - ♦ Arbeiten Sie auch bei niedrigen Sträuchern stets im Stehen.

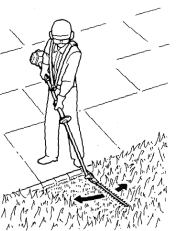
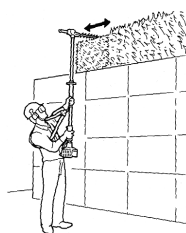

# Wartung und Pflege

## **⚠️ WARNUNG**

Bewegte Teile können Finger amputieren oder schwere Verletzungen verursachen. Halten Sie Hände, Kleidung und lose Gegenstände von allen Öffnungen fern. Schalten Sie stets das Gerät aus, entfernen Sie den Akku und stellen Sie sicher, dass alle bewegten Teile zu einem vollständigen Stillstand gekommen sind, bevor Sie Hindernisse entfernen, Schneidgut beseitigen oder das Gerät warten. Lassen Sie das Gerät abkühlen, bevor Sie Wartungsarbeiten durchführen. Tragen Sie Handschuhe, um die Hände vor scharfen Kanten und heißen Oberflächen zu schützen.

## Wartung und Pflege

Wenden Sie sich bei Fragen oder Problemen bitte an Ihren Händler.

### Wartung nach 15/20 Betriebsstunden

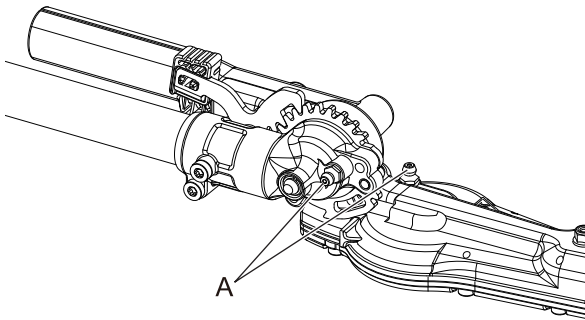

#### Schmierung des Getriebegehäuses

1. Wischen Sie Schmutz vom Schmiernippel (A) ab.
2. Schmieren Sie das Getriebe der Schneidvorrichtung, indem Sie mit einer Hebel-Fettpresse ein bis zwei Kolben Lithium-Schmiermittel (1 bis 2 g) in die Schmiernippel pumpen.

## **⚠️ VORSICHT**

○ **Übermäßiges Schmieren kann das Getriebe schwerfällig machen und dazu führen, dass Schmiermittel austritt.**

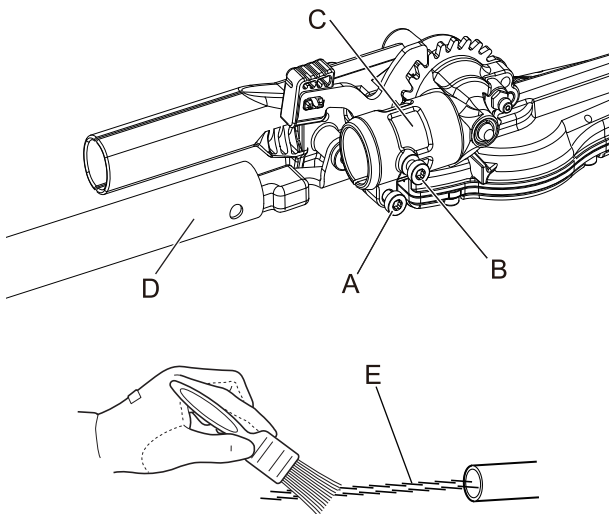

#### Schmierung der Antriebswelle

1. Lösen Sie den Getriebegehäuse-Klemmbolzen (A).
2. Bauen Sie den Rastbolzen (B) aus dem Getriebegehäuse (C).
3. Entfernen Sie das Außenrohr (D) vom Messerantriebsgehäuse.
4. Ziehen Sie die Antriebswelle (E) aus dem Außenrohr, und reinigen Sie sie mit einem Lappen. Tragen Sie ca. 9 g Schmiermittel auf Lithium-Basis auf, sodass eine dünne Schicht entsteht.
5. Schieben Sie die Antriebswelle in das Rohr zurück, achten Sie dabei darauf, dass kein Schmutz auf die Antriebswelle gerät.
6. Richten Sie das Schraubenloch im Getriebegehäuse und das Positionierloch im Außenrohr aufeinander aus, montieren Sie den Rastbolzen, ziehen Sie diesen fest, und ziehen Sie anschließend den Klemmbolzen fest.

### Pflege der Schneidmesser

## **⚠️ VORSICHT**

- **Zum Schutz der Hände vor den scharfen Schneidmessern stets Schutzhandschuhe tragen.**
- ◆ Eine Nichtbeachtung dieser Vorsichtsmaßnahme kann zu Verletzungen führen.

**Messer schmieren (alle 4 Betriebsstunden)**



# Wartung und Pflege

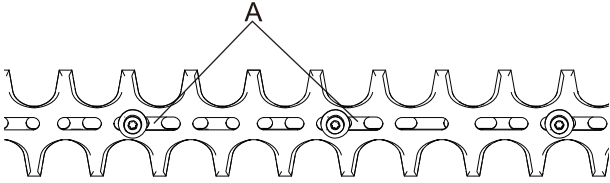

Geben Sie einige Tropfen Öl auf die Bolzenschlitzlöcher (A) an der Unterseite der Schneidmesser.

## **Schneidmesser reinigen (nach jeder Verwendung des Geräts)**

Entfernen Sie Harzrückstände an den Messern mit einem Gemisch (Verhältnis 50:50) aus Kerosin (Paraffin) und Maschinenöl.

## **Einstellen des Schneidmessers**

Bei Standardmessern ist kein regelmäßiges Einstellen erforderlich. Stellen Sie sicher, dass alle Schrauben (A) für die Messer fest angezogen und in gutem Zustand sind.

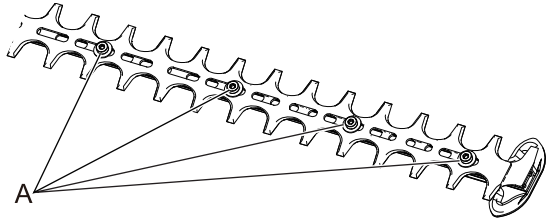

# LAGERUNG

---

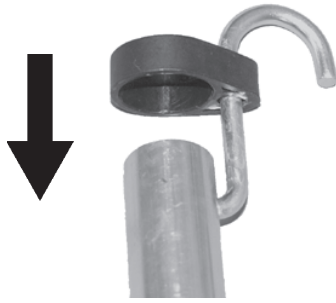

## Montage des Lagerungshakens

1. Führen Sie das kleine Ende des Hakens in das Positionierloch an der Anbauwelle.
2. Schieben Sie die Kunststoffkappe auf das Ende der Anbauwelle.

# Technische Daten

	DPAS-HCA (Heckenschere)
<b>Außenabmessungen:</b>	
Länge x Breite x Höhe (eingeklappt)	1355 × 110 × 98 mm
Länge x Breite x Höhe (ausgeklappt)	1892 × 110 × 95 mm
<b>Gewicht:</b>	2,4 kg
<b>Schneidvorrichtung:</b>	
Typ	Gegenläufiges, doppelseitiges Messer
Schneidlänge	536 mm
Zahnteilung	35 mm
Höhe	21 mm
<b>Untersetungsverhältnis und Schmierung:</b>	Untersetzung 4,60; hochwertiges Lithium-Schmiermittel
<b>Schwingungspegel:</b> (EN 62841-1)	Vorderer Griff 2,3 m/s <sup>2</sup> Hinterer Griff 1,7 m/s <sup>2</sup>
Unsicherheit: K	1,5 m/s <sup>2</sup>
<b>Schalldruckpegel:</b> (EN 62841-1) L <sub>pA</sub>	82,9 dB(A)
Unsicherheit: K <sub>pA</sub>	2,5 dB(A)
<b>Schalleistungspegel:</b> (EN 62841-1) L <sub>WA</sub>	93,4 dB(A)
Unsicherheit: K <sub>WA</sub>	2,5 dB(A)
<b>Garantierter Schalleistungspegel:</b> (2000/14/EG) L <sub>WA</sub>	96 dB(A)
<b>Gültig für Modell</b>	DPAS-300

Änderungen der technischen Daten vorbehalten.

# Konformitätserklärung

---

Der unterzeichnete Hersteller:

YAMABIKO CORPORATION  
1-7-2 Suehirocho  
Ohme, Tokio 198-8760  
JAPAN

Diese Konformitätserklärung wird unter der alleinigen Verantwortung des Herstellers erstellt.

erklärt, dass das nachstehend spezifizierte neue Gerät:

## PRO ATTACHMENT SERIE (Heckenschere)

Marke: ECHO  
Typ: DPAS-300 + DPAS-HCA

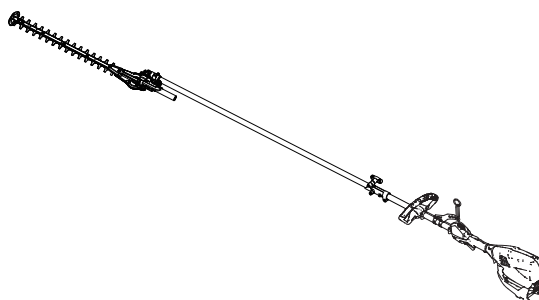

Entspricht:

- \* Anforderungen der Richtlinie **2006/42/EG** (Verwendung der harmonisierten Norm **EN 62841-1: 2015 und EN ISO 10517: 2009**)
- \* Anforderungen der Richtlinie **2014/30/EU** (Verwendung der harmonisierten Norm **EN 55014-1: 2006, EN 55014-2: 1997, EN 61000-3-2: 2006 und EN 61000-3-3: 2008**)
- \* Anforderungen der Richtlinie **2014/35/EU** (Verwendung der harmonisierten Norm **EN 60335-1: 2012, EN 60335-2-29: 2004 und EN 62233: 2008**)
- \* Anforderungen der Richtlinie **2000/14/EG**  
Konformitätsbewertungsverfahren nach **ANHANG V**  
Gemessener Schalleistungspegel: 93 dB(A) Garantierter Schalleistungspegel: 96 dB(A)
- \* Anforderungen der Richtlinie **2011/65/EU** (Verwendung der harmonisierten Norm **EN 50581: 2012**)

Seriennummer 35000001 bis 35100000

Tokio, 1. März 2018

## YAMABIKO CORPORATION

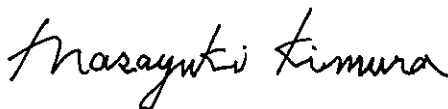

**Masayuki Kimura**  
**Hauptabteilungsleiter**  
**Abteilung Qualitätssicherung**

**Der Dokumentenbevollmächtigte in Europa, welcher autorisiert ist, die technischen Daten zusammenzustellen.**  
Unternehmen: Atlantic Bridge Limited  
Adresse: Atlantic House, PO Box 4800, Earley, Reading RG5 4GB, Vereinigtes Königreich

**Herr Philip Wicks**

## NOTIZEN

**YAMABIKO CORPORATION**  
1-7-2 Suehirocho, Ohme, Tokio 198-8760, JAPAN  
TELEFON: 81-428-32-6118. FAX: 81-428-32-6145.



X750-029140

X750823-0300



IT ITALIANO  
(Istruzioni originali)

# MANUALE PER L'OPERATORE

## SERIE PRO ATTACHMENT

### DPAS-HCA

#### AVVERTENZA



LEGGERE E SEGUIRE ATTENTAMENTE LE ISTRUZIONI PER LAVORARE IN CONDIZIONI DI MASSIMA SICUREZZA.  
LA MANCATA OSSERVANZA DELLE ISTRUZIONI POTREBBE PROVOCARE LESIONI GRAVI.



# Informazioni importanti

---

**Si raccomanda di leggere il manuale per l'operatore prima di utilizzare questo prodotto.**

## ○ Introduzione

- ◆ Questo prodotto è stato progettato e costruito per durare a lungo e fornire la massima affidabilità di funzionamento. Leggere e familiarizzare con le istruzioni riportate sul manuale contenuto all'interno della confezione del prodotto. Sono facili da utilizzare e vengono forniti con suggerimenti molto utili e messaggi inerenti la SICUREZZA.

## ○ Utenti del prodotto

- ◆ Prima di utilizzare questo prodotto leggere attentamente e assimilare il contenuto del manuale per l'operatore.
- ◆ Non utilizzare questo prodotto senza aver prima letto attentamente il manuale per l'operatore, non utilizzare il prodotto in condizioni debilitate a causa di raffreddore o stanchezza o in condizioni fisiche e psicologiche non ottimali; inoltre vietare l'uso ai bambini.
- ◆ Tenere presente che l'operatore o l'utente è responsabile di eventuali rischi o incidenti provocati ad altre persone o alle proprietà altrui.

## ○ Informazioni sul manuale per l'operatore

- ◆ Questo manuale contiene informazioni necessarie per l'assemblaggio, il funzionamento e la manutenzione del prodotto. Si raccomanda di leggerlo attentamente e di assimilarne il contenuto.
- ◆ Tenere sempre il manuale in un luogo facilmente accessibile.
- ◆ Se il manuale viene smarrito o danneggiato e non può essere consultato, acquistarne uno nuovo presso il proprio rivenditore.
- ◆ Le unità di misura utilizzate in questo manuale sono espresse in conformità al sistema internazionale. Le cifre riportate tra parentesi sono valori di riferimento e in alcuni casi ci potrebbero essere lievi errori di conversione.

## ○ Prestito o cessione del prodotto

- ◆ In caso di prestito o cessione del prodotto descritto in questo manuale, consegnare alla persona che lo riceve in prestito e che dovrà utilizzarlo anche il manuale per l'operatore. Se si cede o vende il prodotto a terzi, consegnare anche il manuale dell'operatore assieme al prodotto.

## ○ Richieste

- ◆ Per ricevere ulteriori informazioni sul prodotto, per l'acquisto di articoli di consumo, per riparazioni e altre eventuali richieste, contattare il proprio rivenditore.

## ○ Avvisi

- ◆ Il contenuto di questo manuale può essere modificato senza preavviso per renderlo conforme a eventuali aggiornamenti del prodotto. Al fine di illustrare con maggiore chiarezza le spiegazioni sul prodotto, alcune illustrazioni potrebbero essere differenti da quelle del prodotto reale.
- ◆ Questo prodotto richiede l'assemblaggio di alcune parti.
- ◆ Per ulteriori chiarimenti, consultare il proprio rivenditore.

## **IMPORTANTE**

**Questo accessorio è stato progettato per essere utilizzato l'alimentatore DPAS-300. L'uso di questo accessorio con qualsiasi altro prodotto provocherà guasti prematuri della scatola degli ingranaggi, causando l'invalidamento della garanzia.**

## **⚠ AVVERTENZA**

**Leggere attentamente le norme di sicurezza e le istruzioni. YAMABIKO fornisce un Manuale per l'operatore unitamente al prodotto DPAS-300 originale. Al fine di garantire un utilizzo sicuro e corretto, è necessario leggere e familiarizzare con le istruzioni riportate su entrambi i manuali. La mancata osservanza di tale raccomandazione può causare lesioni personali anche gravi.**

## **Produttore:**

**YAMABIKO CORPORATION**

**1-7-2 Suehirocho, Ohme, Tokyo 198-8760, GIAPPONE**

## **Rappresentante autorizzato in Europa:**

**Atlantic Bridge Limited**

**Atlantic House, PO Box 4800, Earley, Reading RG5 4GB, Regno Unito**



Per un uso sicuro del prodotto .....	4
Messaggi di avviso .....	4
Altri indicatori .....	4
Simboli .....	4
Posizione in cui è applicata una decalcomania .....	5
Gestione del prodotto .....	5
Descrizione .....	9
Prima di iniziare .....	10
Contenuto della confezione .....	10
Montaggio .....	10
Regolazione angolo di taglio.....	11
Funzionamento .....	13
Manutenzione e cura .....	14
Manutenzione e cura .....	14
Rimessaggio .....	16
Caratteristiche tecniche .....	17
Dichiarazione di conformità .....	18

# Per un uso sicuro del prodotto

## Leggere questa sezione prima di utilizzare il prodotto.



○ Le precauzioni descritte in questa sezione contengono importanti informazioni per la sicurezza. Si raccomanda di seguirle scrupolosamente.

○ Leggere anche le precauzioni presenti all'interno del manuale.

Il testo seguito da un contrassegno [a forma di rombo] descrive le potenziali conseguenze che si potrebbero verificare in caso di mancata osservanza delle precauzioni.

## Messaggi di avviso

Situazioni in cui c'è il rischio di causare lesioni fisiche all'utente e ad altre persone sono indicate in questo manuale e sul prodotto, con le seguenti avvertenze. Leggerle e osservarle sempre per lavorare in condizioni di massima sicurezza.

 <b>PERICOLO</b>	 <b>AVVERTENZA</b>	 <b>ATTENZIONE</b>
Questo simbolo accompagnato dalla parola " <b>PERICOLO</b> " richiama l'attenzione su un'azione o una condizione che potrebbe causare infortuni gravi o la morte di utenti o di persone presenti.	Questo simbolo accompagnato dalla parola " <b>AVVERTENZA</b> " richiama l'attenzione su un'azione o una condizione che potrebbe causare lesioni gravi o la morte di utenti o di persone presenti.	" <b>ATTENZIONE</b> " indica una situazione potenzialmente pericolosa che, se non evitata, potrebbe causare lesioni minori o moderate.

## Altri indicatori

Oltre alle avvertenze, questo manuale utilizza i seguenti simboli esplicativi:



 Il cerchietto barrato sta ad indicare che quanto è illustrato è proibito.	<b>NOTA</b> Il messaggio qui riportato fornisce consigli per l'uso, la cura e la manutenzione del prodotto.	<b>IMPORTANTE</b> Il testo incorniciato, caratterizzato dalla parola " <b>IMPORTANTE</b> ", contiene informazioni importanti riguardo l'uso, il controllo, la manutenzione e il rimessaggio del prodotto descritto in questo manuale.
--	--	--

## Simboli

In questo manuale e sul prodotto sono riportati alcuni simboli esplicativi. Accertarsi di aver ben compreso il significato di tutti i simboli.

Forma del simbolo	Descrizione/applicazione del simbolo	Forma del simbolo	Descrizione/applicazione del simbolo
	Leggere attentamente il manuale per l'operatore		Tenere gli astanti a una distanza di 15 m
	Indossare protezioni per occhi, orecchie e testa		Prestare attenzione nelle aree ad alta temperatura
	Indossare protezioni per i piedi e guanti		Non azionare l'unità a una distanza inferiore a 15 m da fonti di pericolo di natura elettrica.
	Taglio delle dita		Attenzione alle scosse elettriche

# Per un uso sicuro del prodotto

Forma del simbolo	Descrizione/applicazione del simbolo	Forma del simbolo	Descrizione/applicazione del simbolo
	Non utilizzare mani sotto la pioggia o in ambienti umidi		Livello di potenza acustica garantito

## Posizione in cui è applicata una decalcomania

- La decalcomania di sicurezza sotto è stata applicata sui prodotti descritti in questo manuale. Prima di utilizzare il prodotto accertarsi di aver compreso quanto riportato sulla decalcomania.
- Se la decalcomania diventa illeggibile a causa dell'usura, si strappa o si stacca e si perde, acquistarne una di ricambio presso il rivenditore e fissarla nel punto illustrato nella figura in basso. Accertarsi che la decalcomania sia sempre leggibile.

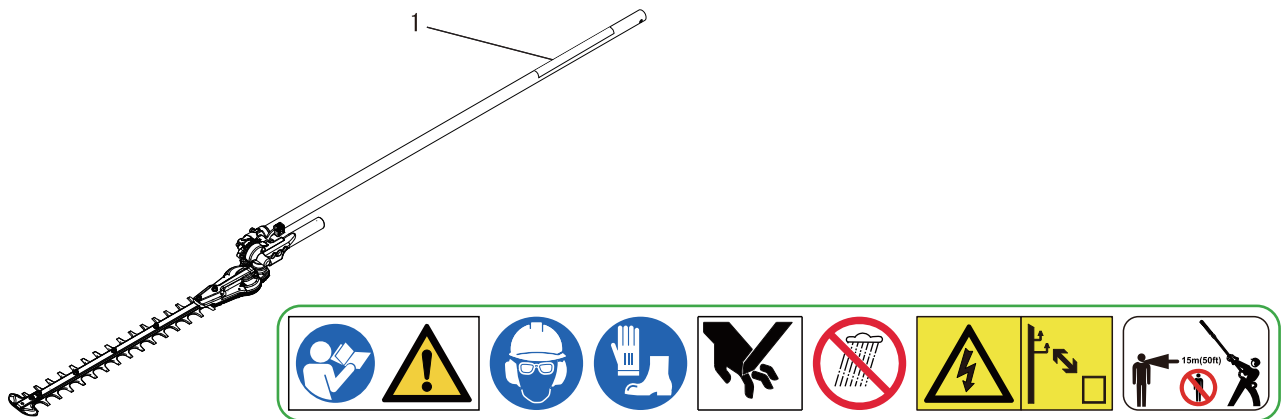

1. Decalcomania di sicurezza (Codice ricambio 890617-12361))

## Gestione del prodotto Precauzioni generali

### AVVERTENZA

#### Manuale per l'operatore

- Per un corretto funzionamento del prodotto, prima di utilizzarlo leggere attentamente il manuale per l'operatore.
- ◆ La mancata osservanza di queste precauzioni potrebbe causare un incidente o lesioni.



#### Non utilizzare il prodotto per eseguire lavori diversi da quelli per cui è stato progettato

- Non utilizzare il prodotto per eseguire lavori diversi da quelli descritti nel manuale dell'operatore.
- ◆ La mancata osservanza di queste precauzioni potrebbe causare un incidente o lesioni gravi.

#### Non modificare il prodotto

- Non modificare il prodotto.
- ◆ La mancata osservanza di queste precauzioni potrebbe causare un incidente o lesioni gravi. Qualsiasi guasto causato da modifiche apportate al prodotto non sarà coperta dalla garanzia del produttore.

#### Non utilizzare il prodotto senza aver effettuato prima il controllo e la manutenzione

- Non utilizzare il prodotto senza aver effettuato prima il controllo e la manutenzione. Accertarsi sempre che il controllo e la manutenzione vengano eseguiti a scadenze regolari.
- ◆ La mancata osservanza di queste precauzioni potrebbe causare un incidente o lesioni gravi.

#### Prestito o cessione del prodotto

- In caso di prestito del prodotto, consegnare alla persona che lo riceve anche il manuale dell'operatore.
- Anche in caso di cessione, consegnare il prodotto insieme al manuale per l'operatore.
- ◆ La mancata osservanza di queste precauzioni potrebbe causare un incidente o lesioni gravi.

# Per un uso sicuro del prodotto

## AVVERTENZA

### Essere pronti in caso di lesioni

Nell'improbabile evento di incidente o lesioni è consigliabile essere preparati.

- Cassetta di pronto soccorso
- Asciugamani e fazzoletti (per fermare eventuali emorragie)
- Fischiello o telefono cellulare (per chiedere aiuto)
- ◆ Se non si è in grado di effettuare un primo soccorso o chiedere aiuto, le lesioni potrebbero peggiorare.

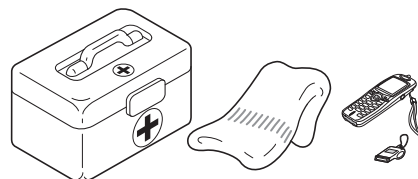

### Precauzioni per l'uso

## AVVERTENZA

### L'area nel raggio di 15 m deve essere considerata zona pericolosa

L'area nel raggio di 15 m dal prodotto deve essere considerata zona pericolosa. Osservare le seguenti precauzioni mentre si sta lavorando con il prodotto.

- Non permettere a bambini, altre persone o animali di entrare nella zona pericolosa.
- Se nell'area di lavoro sono presenti altre persone, spegnere l'unità per arrestare le lame
- Prima di avvicinarsi all'operatore, fargli un segnale, ad esempio gettando dei ramoscelli dall'esterno della zona pericolosa, quindi controllare che l'unità sia spenta e che la lama si sia arrestata.
- Non permettere a nessuno di mantenere fermo il materiale che si sta tagliando.
- ◆ Qualsiasi contatto con la lama può causare lesioni gravi.

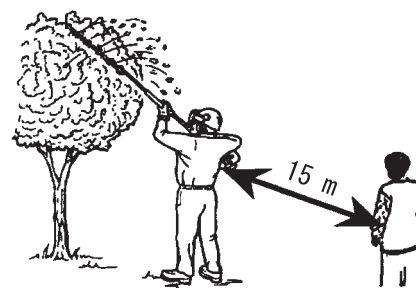

### Evitare di toccare le superfici surriscaldate

Durante il funzionamento, l'intera unità può surriscaldarsi, in particolare l'alloggiamento dell'albero motore e il carter ingranaggi. Evitare di toccare questi componenti durante e subito dopo il funzionamento.

- ◆ Il contatto con componenti ad alta temperatura potrebbe causare ustioni.



## AVVERTENZA

### Utenti del prodotto

Il prodotto non deve essere utilizzato da:

- persone stanche
- persone che hanno assunto bevande alcoliche
- persone sotto trattamento farmacologico
- persone in stato di gravidanza
- persone in condizioni fisiche precarie
- persone che non hanno letto il manuale per l'operatore
- bambini

- ◆ La mancata osservanza di queste istruzioni potrebbe provocare incidenti.



### Ambiente di utilizzo e funzionamento

- Prima di iniziare a operare sull'unità, assicurarsi che non siano presenti corpi estranei come recinzioni o fili elettrici nei cespugli o nelle siepi.
- Non utilizzare il prodotto nelle seguenti condizioni:
  - ◆ in condizioni di cattivo tempo.
  - ◆ In pendii ripidi o in luoghi con punti di appoggio non sicuri e quindi scivolosi.
  - ◆ Di notte o in luoghi bui con scarsa visibilità.
  - ◆ sotto la pioggia.
  - ◆ Ove sussistano rischi di fulmini.
- Non utilizzare il prodotto in posizioni inusuali o su scale. né utilizzarlo eccessivamente.
- ◆ Cadute, scivolate o un uso non corretto del prodotto potrebbero causare lesioni gravi.
- Per un uso salutare, sicuro e confortevole, utilizzare la macchina solo a temperature comprese nell'intervallo da -5 °C a 40°C.
- ◆ La mancata osservanza di queste istruzioni potrebbe causare danni alla salute.

# Per un uso sicuro del prodotto

## **AVVERTENZA**

### **Spegnere l'unità durante gli spostamenti**

Durante gli spostamenti, nelle situazioni descritte di seguito, spegnere l'unità.

- Spostamenti verso l'area in cui si sta lavorando
- Spostamenti verso un'altra area mentre si sta lavorando
- Abbandono dell'area in cui è stato eseguito il lavoro
- ◆ La mancata osservanza di queste precauzioni potrebbe causare scottature o lesioni gravi.

### **Mantenere una presa stabile**

- Afferrare le impugnature anteriore e posteriore (alimentazione) con entrambe le mani con i polsi e le dita stretti attorno ad esse.
- ◆ Impugnare l'unità in punti differenti dalle impugnature può causare il rischio di scosse elettriche, se l'unità viene a contatto con fili elettrici.
- ◆ La mancata osservanza di queste istruzioni potrebbe provocare incidenti.



### **Vibrazioni e freddo**

Si ritiene che la condizione definita fenomeno di Raynaud, che colpisce le dita di alcune persone, sia causata dall'esposizione alle vibrazioni e al freddo. L'esposizione al freddo e alle vibrazioni può causare formicolio e bruciore, seguiti da pallore e intorpidimento delle dita.

Dato che non si conosce il livello di esposizione minima che causa i disturbi, si consiglia vivamente di osservare le seguenti precauzioni.

- Tenere il corpo caldo, soprattutto testa, collo, piedi, caviglie, mani e polsi.
- Mantenere una buona circolazione del sangue facendo vigorosi esercizi con le braccia durante frequenti pause di lavoro, ed evitare di fumare.
- Limitare il numero di ore di utilizzo.  
Cercare di pianificare altri lavori nell'arco della giornata lavorativa, in cui non sia richiesto l'uso del tagliaerba o di altre macchine portatili.
- Se si accusano disagi e disturbi e se si riscontrano arrossamenti e gonfiore delle dita seguiti da pallore e perdita di sensibilità, rivolgersi al proprio medico prima di esporsi di nuovo al freddo e alle vibrazioni.
- ◆ La mancata osservanza di queste istruzioni potrebbe causare danni alla salute.

### **Lesioni da sforzi ripetuti**

Si ritiene che l'uso eccessivo dei muscoli e dei tendini di dita, mani, braccia e spalle possa causare dolore, gonfiore, intorpidimento, debolezza e fortissimi dolori nelle zone menzionate. Alcune attività manuali ripetitive possono essere causa di alto rischio per lo sviluppo di lesioni da sforzi ripetitivi (RSI).

Per ridurre il rischio di lesioni da sforzi ripetitivi:

- Evitare di usare il polso piegato, allungato o girato.
- Fare pause a intervalli regolari per ridurre al minimo i movimenti ripetuti e far riposare le mani. Ridurre la velocità e la forza con cui il movimento ripetitivo viene eseguito.
- Fare esercizi per rafforzare i muscoli delle mani e delle braccia.
- Consultare un medico se si avvertono formicolii, intorpidimenti o dolori delle dita, delle mani, dei polsi o delle braccia. Una tempestiva diagnosi di lesioni da sforzi ripetitivi consente di evitare danni permanenti ai nervi e ai muscoli.
- ◆ La mancata osservanza di queste istruzioni potrebbe causare danni alla salute.

### **Addestramento**

**Non permettere a nessuno di azionare l'attrezzo senza idoneo addestramento o attrezzature di protezione adeguate.**

Acquisire dimestichezza con i comandi e il corretto impiego dell'attrezzo.

Imparare come arrestare l'attrezzo.

Non permettere a nessuno di utilizzare l'attrezzo senza idoneo addestramento.

# Per un uso sicuro del prodotto

## Indumenti protettivi

### AVVERTENZA

#### Indossare indumenti protettivi

Indossare sempre i seguenti indumenti protettivi.

- a **Casco (elmetto):** Protegge la testa
- b **Protezioni acustiche o tappi per le orecchie:** Proteggono l'udito
- c **Occhiali di protezione:** Proteggono gli occhi
- d **Schermo facciale:** Protegge il viso
- e **Guanti protettivi:** Proteggono le mani dal freddo e dalle vibrazioni
- f **Indumenti da lavoro aderenti (maniche lunghe e pantaloni lunghi):** Proteggono il corpo
- g **Stivali protettivi antiscivolo per lavori pesanti (con protezione delle punte) o scarpe da lavoro antiscivolo (con protezione delle punte):** Proteggono i piedi
- h **Parastinchi:** Proteggono gli stinchi

◆ La mancata osservanza di queste precauzioni potrebbe causare danni alla vista o all'udito o lesioni gravi.

Se necessario, utilizzare anche i seguenti indumenti.

- **Respiratore:** Protegge l'apparato respiratorio
- **Rete anello di metallo:** Per proteggersi dalle api

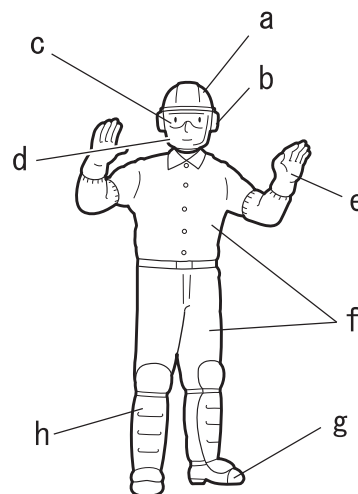

#### Indossare indumenti idonei.

Non indossare cravatte, gioielli o vestiti poco aderenti che potrebbero restare impigliati nella macchina. Non indossare calzature aperte, non lavorare a piedi nudi o a gambe nude. In alcuni casi potrebbe essere necessario proteggere sia il viso che la testa.

◆ La mancata osservanza di queste precauzioni potrebbe causare danni alla vista o all'udito o lesioni gravi.



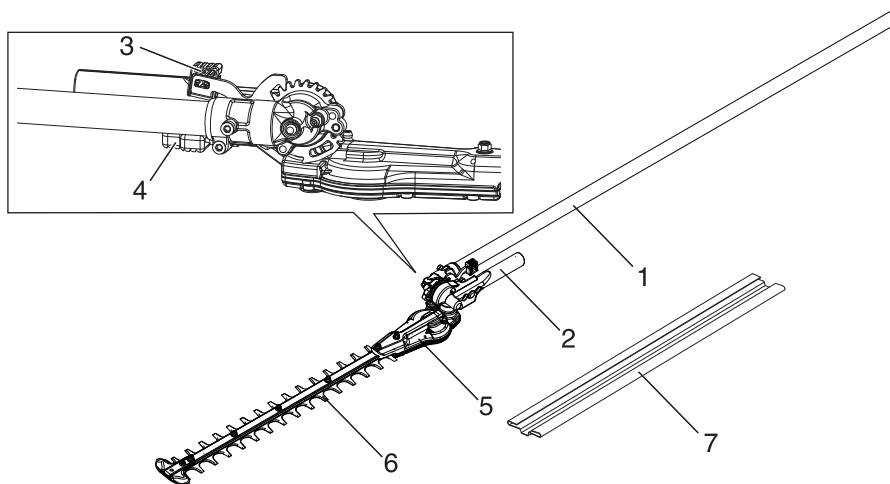

1. **Tubo esterno** Parte dell'attrezzo che funge da alloggiamento per l'albero di trasmissione.
2. **Impugnatura di regolazione del gruppo lame** Garantisce una presa sicura durante la regolazione dell'angolazione del gruppo di taglio.
3. **Leva di blocco** Consente di fissare l'angolazione delle lame.
4. **Leva di rilascio del fermo** Dispositivo di sicurezza che previene eventuali sblocchi accidentali della leva di blocco.
5. **Gruppo scatola ingranaggi** La scatola degli ingranaggi contiene gli ingranaggi di trasmissione che trasmettono la potenza alle lame di taglio.
6. **Lame di taglio** Doppia lama montata su una barra di supporto. Le doppie lame consentono di tagliare su entrambi i lati della lama.
7. **Protezione coprilama** Prima di trasportare o immagazzinare il prodotto, applicare sempre il coprilama.

# Prima di iniziare

## Contenuto della confezione

- ♦ Le seguenti parti sono state imballate separatamente nella scatola di imballaggio.
- ♦ Dopo aver aperto la confezione, controllare che siano presenti tutte le parti.
- ♦ In caso di parti mancanti o rotte, contattare il rivenditore.

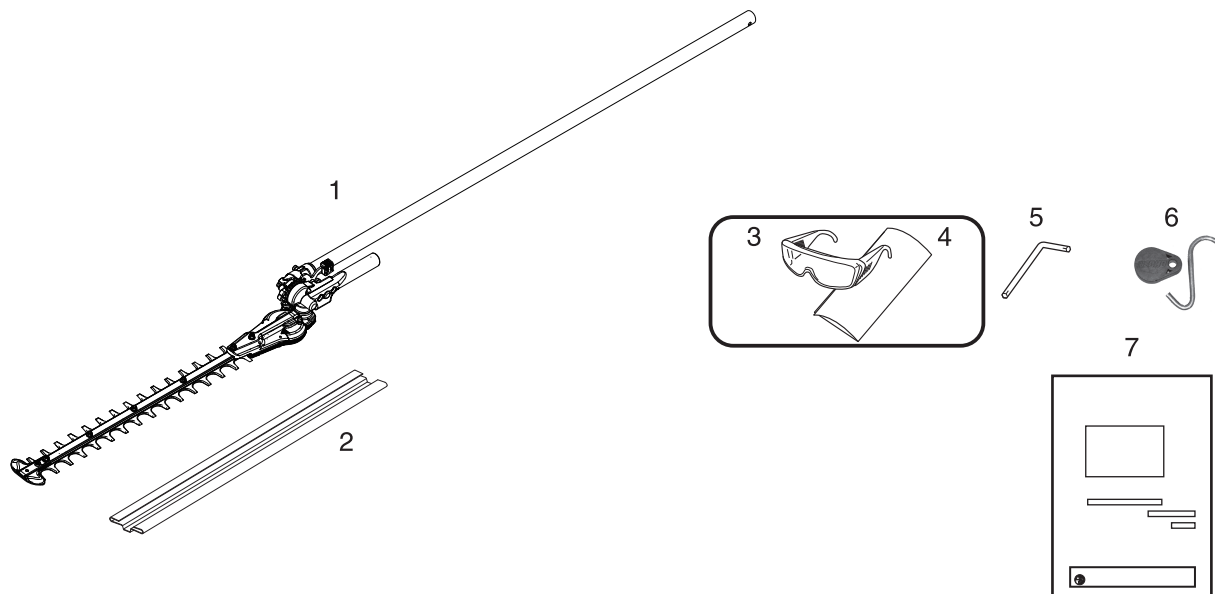

1. Albero di funzionamento
2. Protezione coprilama
3. Occhiali di protezione
4. Etichetta di precauzione

5. Chiave a L
6. Gancetto porta-accessorio
7. Manuale per l'operatore

## Montaggio

### AVVERTENZA

**Leggere attentamente il manuale per l'operatore per essere certi di montare correttamente il prodotto.**

♦ L'uso di un prodotto non montato correttamente potrebbe causare incidenti o lesioni gravi.



### Gruppo albero inferiore/testa dell'unità

1. Posizionare il gruppo albero/testa dell'unità su una superficie piana.
2. Tirare il perno di centraggio (A) e ruotarlo di un 1/4 di giro in senso antiorario per bloccarlo in posizione.
3. Rimuovere il tappo in vinile dall'albero dell'accessorio.

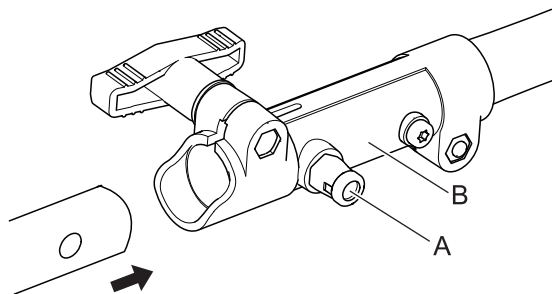



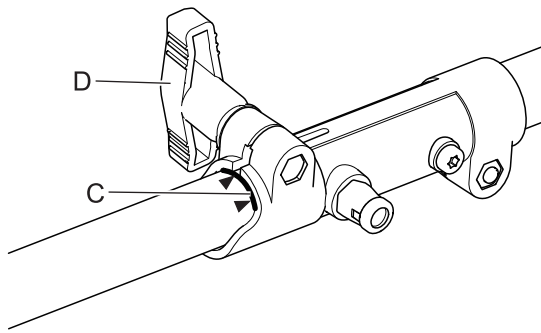

- Innestare con cautela il gruppo albero motore nell'accoppiatore (B) fino alla decalcomania (C), prestando attenzione che l'albero motore inferiore interno si innesti correttamente nell'attacco quadro dell'albero motore superiore.

## NOTA

L'alloggiamento del cuscinetto inferiore e la testa dell'unità devono essere in linea con l'unità.

- Ruotare il perno di centraggio (A) di 1/4 di giro in senso orario per innestarlo nel foro dell'albero inferiore. Accertarsi che il perno di centraggio sia innestato correttamente ruotando l'albero motore inferiore. Il perno di centraggio dovrebbe innestarsi nell'accoppiatore apparendo a filo con la superficie di quest'ultimo. Il completo inserimento dovrebbe impedire la rotazione dell'albero.
- Fissare il gruppo albero inferiore all'accoppiatore serrando la manopola di serraggio (D).
- Per lo smontaggio, invertire la sequenza delle istruzioni di montaggio.

## Regolazione angolo di taglio

### ⚠ PERICOLO

- Prima di procedere alla regolazione del gruppo di taglio, assicurarsi sempre che l'unità sia spenta e che la batteria sia rimossa.
- ◆ La mancata osservanza di queste precauzioni potrebbe causare lesioni o incidenti gravi.

### ⚠ AVVERTENZA

- Le lame del tagliaerba sono affilate. Indossare sempre i guanti durante la regolazione del gruppo di taglio.
- Indossare guanti protettivi robusti durante l'uso delle lame del tagliaerba. Durante la sostituzione delle lame del tagliaerba per eseguire operazioni di taglio, il motore deve essere spento e le lame devono essere ferme.
- Non sollevare il tagliaerba durante la regolazione dell'angolo di taglio, onde evitare lesioni gravi.
- La scatola ingranaggi si RISCALDA durante l'uso. Durante la regolazione dell'angolo di taglio, afferrare il gruppo dall'impugnatura di regolazione della lama, onde evitare lesioni gravi.
- ◆ La mancata osservanza di queste precauzioni potrebbe causare lesioni o incidenti gravi.

## Regolazione del gruppo di taglio del tagliaerba

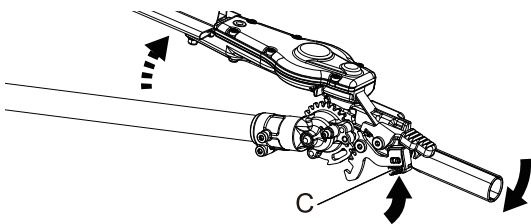
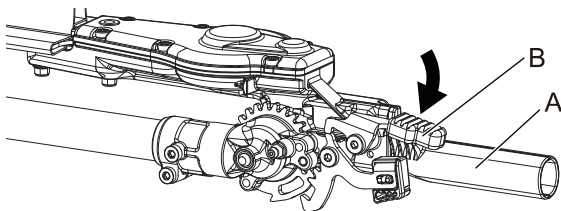

- Posizionare l'unità su una superficie piana. Accertarsi che la protezione coprilama sia installata sulla lama.
- Con la mano destra, afferrare il tubo esterno vicino all'impugnatura. Con la mano sinistra, stringere la leva di regolazione (A), posta sul gruppo di taglio. Con l'indice della mano sinistra, premere la leva di rilascio del fermo (B). Con il pollice della mano sinistra, premere la leva di blocco del fermo.
- Mantenendo abbassata la leva di rilascio del fermo, ruotare il gruppo di taglio impugnando la leva di regolazione, fino a posizionarlo sull'angolo di taglio desiderato.

# Prima di iniziare

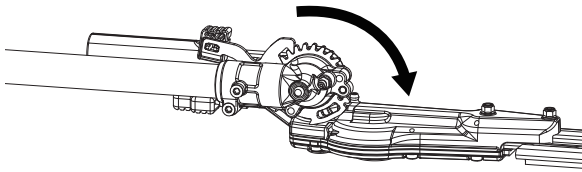

4. Rilasciare la leva di blocco (C) e la leva di rilascio del fermo. Accertarsi che la leva di blocco e la leva di rilascio del fermo siano in posizione dritta.
5. Rimuovere la protezione copilama (D) dalle lame di taglio.

## IMPORTANTE

La leva di rilascio del fermo è un dispositivo di sicurezza che impedisce un eventuale rilascio involontario della leva di blocco.

## Posizione gruppo di taglio

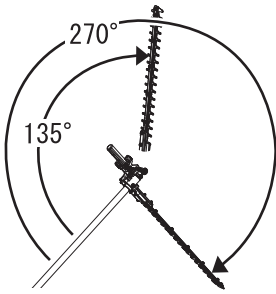

Il gruppo di taglio può essere regolato su dieci posizioni differenti, con un'angolazione compresa tra 135 ° e 270 °, rispetto al tubo esterno, come indicato in figura. Dopo ogni regolazione, accertarsi sempre che la leva di blocco del fermo sia bloccata saldamente.

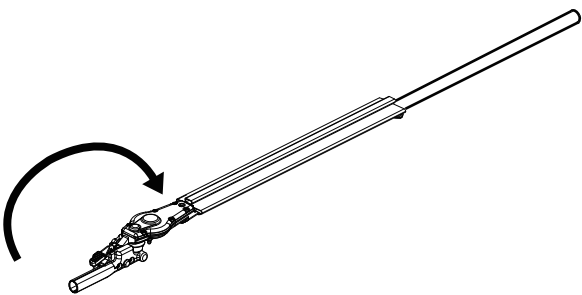

## Regolazione per il rimessaggio o il trasporto

1. Rimuovere la batteria.
2. Installare la protezione copilama sulla lama.
3. Ruotare il gruppo di taglio in modo che sia parallelo al tubo.
4. Accertarsi che la leva di blocco ritorni nella posizione di bloccaggio.
5. Prima di procedere allo stoccaggio o al trasporto dell'unità, accertarsi che la protezione copilama sia posizionata correttamente sulle lame.

## ⚠ AVVERTENZA

○ Non avviare mai l'unità durante la regolazione del gruppo di taglio con la macchina in posizione di stoccaggio.

## Cinghia a bandoliera

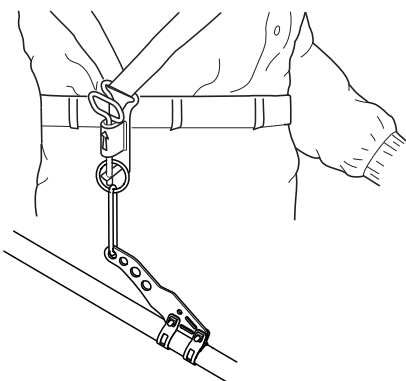

1. Agganciare il gancio della cinghia alla graffa sul tubo esterno.
2. Indossare la cinghia a bandoliera in modo tale che il gancio si trovi sul lato destro.
3. Regolare la lunghezza della cinghia a bandoliera in modo tale da poter sostenere e utilizzare la macchina comodamente.

## IMPORTANTE

Regolare la cinghia a bandoliera o l'imbracatura in modo tale che la spallina di sostegno sia posizionata comodamente sulla spalla esterna. Accertarsi che tutti i ganci e i dispositivi di regolazione siano fissati saldamente.

## Rilascio di emergenza

- \* In caso di emergenza, tirare la spina a sgancio rapido per staccare l'unità dal corpo.

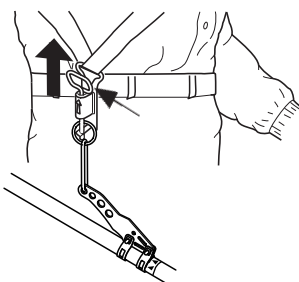

## NOTA

- ♦ Questo prodotto è stato progettato per il taglio di arbusti e siepi che abbiano rami con una larghezza massima di 6 mm.
- ♦ Se, dopo l'acquisto, l'attrezzo viene utilizzato per la prima volta in ambienti con basse temperature, in talune occasioni potrebbe non funzionare in maniera fluida e omogenea. Questo fenomeno non indica alcun guasto o malfunzionamento dell'attrezzo. In tal caso, sarà sufficiente attendere che l'attrezzo raggiunga la temperatura ambientale (temperatura normale) e quindi accenderlo e spegnerlo ripetutamente prima dell'uso.

Prima di utilizzare l'accessorio, eseguire un controllo approfondito dell'unità;

- ♦ Controllare che non vi siano dadi, bulloni e viti allentati o mancanti. Serrare e/o sostituire secondo necessità.
- ♦ Non regolare mai le lame mentre l'unità è in funzione.
- ♦ Controllare che il gruppo lama sia fissato saldamente e che sia in buone condizioni. Non utilizzare lame non affilate, allentate o danneggiate.
- ♦ Accertarsi che la leva di blocco del fermo sia bloccata saldamente.

## AVVERTENZA

Le parti rotanti possono amputare dita o causare gravi lesioni. Allontanare le mani, gli abiti ed eventuali oggetti pendenti da tutte le aperture.

- **Prima di rimuovere eventuali ostruzioni, pulire i detriti o eseguire interventi di manutenzione sull'unità, arrestare sempre il motore, rimuovere la batteria e accertarsi che tutte le parti rotanti siano completamente ferme.**
- **Non avviare o azionare l'unità senza tutte le protezioni e coperture correttamente montate sull'unità.**
- **Non toccare alcuna apertura mentre l'unità è in funzione. Le parti rotanti potrebbero non essere visibili.**
- **Non lasciare mai l'unità quando le lame sono in movimento.**

### Posizione di lavoro

- ♦ Afferrare l'impugnatura di controllo con la mano destra e l'albero con la mano sinistra.
- ♦ Il braccio sinistro deve essere esteso nella posizione più comoda.

### Uso del tagliasiepi

#### Preparazione

- ♦ Utilizzare delle cesoie per potatura per tagliare prima i rami più spessi.

#### Sequenza di taglio

- ♦ Per ottenere un taglio radiale, tagliare poco alla volta e ripassare più volte sullo stesso punto.

#### Tecniche di taglio

- **Taglio verticale:**
  - ♦ Muovere la lama verso l'alto e verso il basso con un movimento ad arco lungo la siepe. Utilizzare entrambi i lati della lama.
  - ♦ Tagliare senza sostare nelle immediate vicinanze della siepe, ad esempio con una aiuola tra l'operatore e la siepe.
- **Taglio con la lama sopra la testa:**
  - ♦ Mantenere l'albero in verticale con l'angolo della lama a 90° per tagliare la superficie superiore di una siepe.
- **Taglio orizzontale:**
  - ♦ Mantenere la lama a un angolo tra 0° e 10° e contemporaneamente muovere orizzontalmente il tagliasiepi.
  - ♦ Muovere la lama con un movimento ad arco verso l'esterno della siepe in modo tale da spingere il materiale tagliato a terra.
  - ♦ Tagliare senza sostare direttamente di fronte alla siepe, ad esempio oltre un'aiuola.
  - ♦ Tagliare al livello del terreno mantenendo una posizione eretta, ad esempio per arbusti bassi.

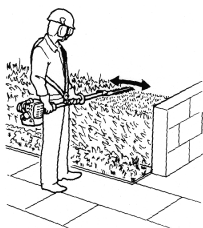
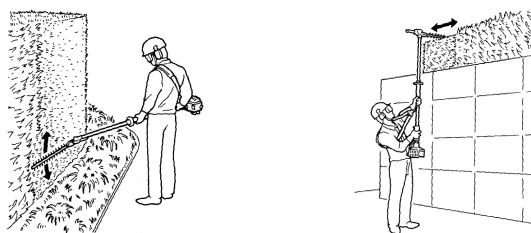

# Manutenzione e cura

## **⚠ AVVERTENZA**

Le parti rotanti possono amputare dita o causare gravi lesioni. Allontanare le mani, gli abiti ed eventuali oggetti pendenti da tutte le aperture. Prima di rimuovere eventuali ostruzioni, pulire i detriti o eseguire interventi di manutenzione sull'unità, arrestare sempre il motore, rimuovere la batteria e accertarsi che tutte le parti rotanti siano completamente ferme. Prima di eseguire le operazioni di manutenzione, far raffreddare l'unità. Indossare i guanti per proteggere le mani da bordi aguzzi e da superfici calde.

## Manutenzione e cura

In caso di dubbi o problemi, contattare il rivenditore.

### Manutenzione dopo 15/20 ore

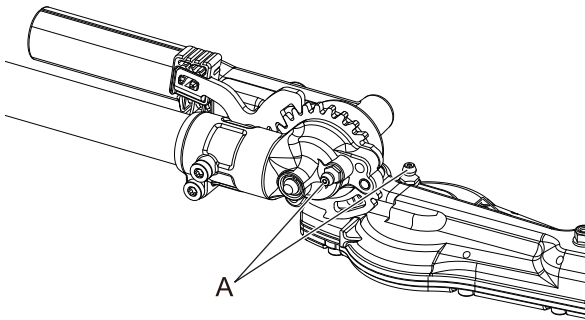

#### Lubrificazione scatola ingranaggi

1. Pulire il raccordo di ingrassaggio (A).
2. Lubrificare la scatola degli ingranaggi del gruppo di taglio pompando due volte del grasso al litio (1 o 2g) nel raccordo di ingrassaggio mediante un ingrassatore a siringa con leva.

## **⚠ ATTENZIONE**

○ Una lubrificazione eccessiva può rallentare il funzionamento della scatola degli ingranaggi e causare perdite di grasso.

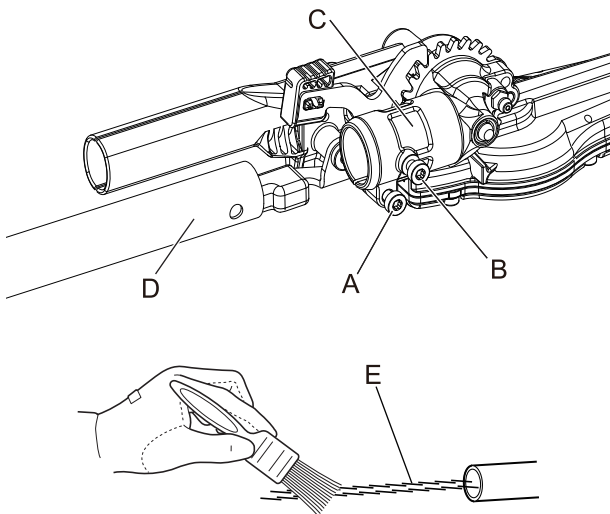

#### Lubrificazione albero motore

1. Allentare il bullone di fissaggio della scatola ingranaggi (A).
2. Rimuovere il bullone di regolazione (B) dalla scatola degli ingranaggi (C).
3. Rimuovere il tubo esterno (D) dalla scatola ingranaggi.
4. Estrarre l'albero motore (E) dal tubo esterno e ripulirlo accuratamente. Lubrificare con un sottile strato di grasso a base di litio (circa 9g).
5. Reinscrivere l'albero motore nel tubo esterno, prestando attenzione a non sporcare l'albero motore.
6. Allineare il foro della vite della scatola degli ingranaggi con il foro di posizionamento del tubo esterno; installare e serrare il bullone di regolazione; quindi serrare il bullone di fissaggio della scatola ingranaggi.

### Manutenzione delle lame

## **⚠ ATTENZIONE**

- Indossare i guanti per proteggere le mani dalle lame taglienti.
- ◆ La mancata osservanza di queste istruzioni potrebbe causare lesioni.

Lubrificazione delle lame (ogni 4 ore di funzionamento)

# Manutenzione e cura

---

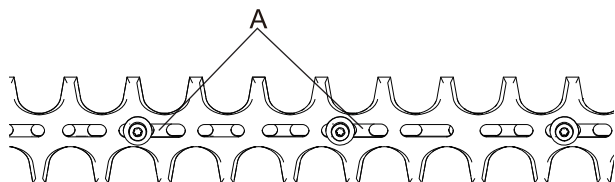

Applicare alcune gocce di olio in ciascuna dei fori delle filettature dei bulloni (A), sul lato inferiore delle lame.

## **Pulizia delle lame (dopo ogni uso)**

Rimuovere i residui gommosi dalle lame utilizzando una miscela 50 : 50 di cherosene (paraffina) e olio per macchine.

## **Regolazione della lama**

Le lame standard non richiedono regolazioni periodiche. Accertarsi che tutti i bulloni delle lame (A) siano serrati e in buono stato.

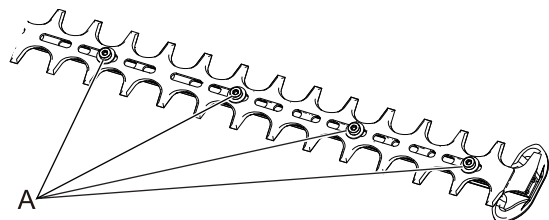

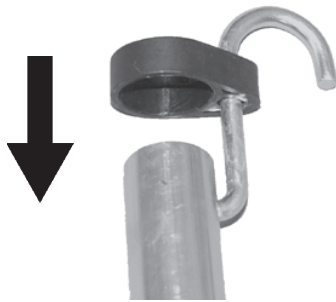

## Montaggio del gancio porta-accessorio

1. Inserire l'estremità piccola del gancio nell'apposito foro sull'albero dell'accessorio.
2. Far scorrere il tappo in plastica sull'estremità dell'albero dell'accessorio.

# Caratteristiche tecniche

	DPAS-HCA (Tagliasiepi)
<b>Dimensioni esterne:</b>	
Lunghezza x Larghezza x Altezza (piegato)	1355 × 110 × 98 mm
Lunghezza x Larghezza x Altezza (esteso)	1892 × 110 × 95 mm
<b>Masse</b>	2,4 kg
<b>Accessorio di taglio:</b>	
Tipo	Doppia lama a doppio effetto
Lunghezza di taglio	536 mm
Passo	35 mm
Altezza	21 mm
<b>Rapporto ingranaggi e lubrificazione:</b>	4,60 riduzione e grasso al litio di buona qualità
<b>Livelli di vibrazioni:</b> (EN62841-1)	Impugnatura anteriore 2,3 m/s <sup>2</sup> mpugnatura posteriore 1,7 m/s <sup>2</sup>
Incertezza : K	1,5 m/s <sup>2</sup>
<b>Livello pressione sonora:</b> (EN62841-1) L <sub>pA</sub>	82,9 dB(A)
Incertezza : K <sub>pA</sub>	2,5 dB(A)
<b>Livello potenza acustica:</b> (EN62841-1) L <sub>WA</sub>	93,4 dB(A)
Incertezza : K <sub>WA</sub>	2,5 dB(A)
<b>Livello di potenza acustica garantito:</b> (2000/14/CE) L <sub>WA</sub>	96 dB(A)
<b>Modello interessato</b>	DPAS-300

Queste specifiche possono subire modifiche senza preavviso.

# Dichiarazione di conformità

---

Il produttore sottoscritto:

YAMABIKO CORPORATION  
1-7-2 Suehirocho  
Ohme, Tokyo 198-8760  
GIAPPONE

La presente dichiarazione di conformità viene rilasciata sotto la responsabilità esclusiva del produttore.

Dichiara che la nuova unità di seguito descritta:

## SERIE PRO ATTACHMENT (tagliasiepi)

**Marchio: ECHO**  
**Tipo: DPAS-300 + DPAS-HCA**

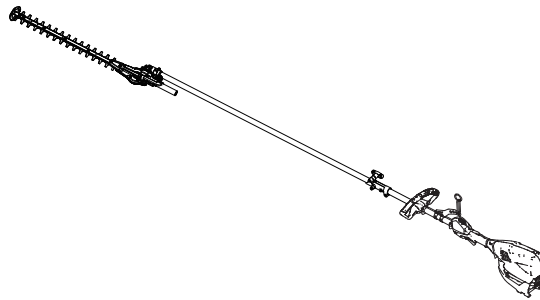

È conforme a:

- \* i requisiti della **Direttiva 2006/42/CE** (uso della norma armonizzata **ISO 62841-1: 2015 e EN ISO 10517: 2009**)
- \* Requisiti richiesti dalla **Direttiva 2014/30/UE** (uso della norma armonizzata **EN 55014-1: 2006, EN 55014-2: 1997, EN 61000-3-2: 2006, EN 61000-3-3: 2008**)
- \* Requisiti richiesti dalla **Direttiva 2014/35/UE** (uso della norma armonizzata **EN 60335-1: 2012, EN 60335-2-29: 2004, e EN 62233: 2008**)
- \* i requisiti richiesti dalla **Direttiva 2000/14/CE**

Conforme alla procedura di accertamento dell'**ALLEGATO V**

Livello di potenza acustica misurato: 94 dB(A) Livello di potenza acustica garantito: 96 dB(A)

- \* requisiti richiesti dalla **Direttiva 2011/65/CE** (uso della norma armonizzata **EN 50581: 2012**)

Numeri di serie da 35000001 a 35100000

Tokyo, 1 marzo 2018

## YAMABIKO CORPORATION

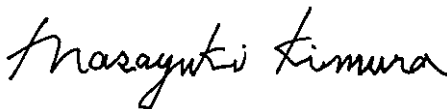

**Masayuki Kimura**

**Direttore generale**

**Reparto Garanzia di qualità**

**Rappresentante autorizzato in Europa a costituire il fascicolo tecnico.**

Azienda: Atlantic Bridge Limited

Indirizzo: Atlantic House, PO Box 4800, Earley, Reading RG5 4GB, Regno Unito

**Sig. Philip Wicks**



# MEMORANDUM

**YAMABIKO CORPORATION**  
1-7-2 Suehirocho, Ohme, Tokyo 198-8760, GIAPPONE  
TELEFONO: 81-428-32-6118. FAX: 81-428-32-6145.



X750-029140

X750823-0300



ESPAÑOL  
ES (Instrucciones originales)

# MANUAL DE INSTRUCCIONES

## SERIE PRO ATTACHMENT

### DPAS-HCA

#### ADVERTENCIA

LEA ATENTAMENTE LAS INSTRUCCIONES Y SIGA LAS INDICACIONES PARA UN FUNCIONAMIENTO SEGURO.  
DE NO HACERLO, PODRÍA SUFRIR LESIONES GRAVES.



# Información importante

---

**Asegúrese de leer el manual de instrucciones antes de utilizar el producto.**

## ○ Introducción

- ♦ Este producto se ha diseñado y fabricado con el objetivo de resultar duradero y fiable en el trabajo. Lea y comprenda este manual que habrá encontrado junto con el producto. Encontrará que resulta fácil de usar y lleno de consejos de uso y mensajes de SEGURIDAD.

## ○ Usuarios del producto

- ♦ No deberá utilizar este producto hasta que no haya leído atentamente el manual de instrucciones y asimilado su contenido.
- ♦ Nadie que no haya leído el manual de instrucciones adecuadamente deberá utilizar el producto. Asimismo, deberá evitar su utilización si se encuentra resfriado, cansado o en una mala condición física, así como la utilización por parte de niños.
- ♦ Tenga presente que el operador o usuario es responsable de los accidentes o peligros ocasionados a terceras personas o a su propiedad.

## ○ Acerca del manual de instrucciones

- ♦ Este manual proporciona la información necesaria para el montaje, funcionamiento y mantenimiento de esta máquina. Léalo atentamente y asimile su contenido.
- ♦ Mantenga siempre el manual en un lugar fácilmente accesible.
- ♦ Si ha extraviado el manual o está dañado y no es posible leerlo, por favor adquiera uno nuevo en su distribuidor.
- ♦ Las unidades utilizadas en este manual son unidades SI (sistema internacional de unidades). Las cifras que aparecen entre paréntesis son valores de referencia y, en algunos casos, puede haber un ligero error de conversión.

## ○ Préstamo o asignación del producto

- ♦ Cuando preste el producto descrito en este manual a una tercera persona, asegúrese de que la persona que recibe y trabaja con el producto reciba el manual de instrucciones con el mismo. Si asigna el producto a una tercera persona, adjunte el manual de instrucciones con el producto cuando haga la entrega.

## ○ Consultas

- ♦ Póngase en contacto con su distribuidor para consultas relacionadas con información del producto, para la adquisición de consumibles, reparaciones y cualquier otro tipo de consultas.

## ○ Avisos

- ♦ El contenido de este manual puede sufrir cambios sin previo aviso debido a actualizaciones del producto. Algunas de las ilustraciones utilizadas pueden ser diferentes al propio producto para hacer más claras las explicaciones.
- ♦ Este producto requiere el montaje de algunas piezas.
- ♦ Consulte con su distribuidor si hay algo que no esté claro o le preocupe.

## **IMPORTANTE**

**Este accesorio está diseñado para su uso con la fuente de alimentación DPAS-300. El empleo de este accesorio con cualquier otro producto provocará el fallo prematuro de la caja de engranajes y la anulación de la garantía.**

## **⚠ ADVERTENCIA**

**Lea detenidamente las normas de funcionamiento seguro y las instrucciones. YAMABIKO incluye un manual de instrucciones con la DPAS-300 original. Para un uso adecuado y seguro, deben leerse y comprenderse este manual y ese manual; de lo contrario, el usuario podría sufrir lesiones.**

**Fabricante:**

**YAMABIKO CORPORATION**

**1-7-2 Suehirocho, Ohme, Tokio 198-8760, JAPÓN**

**Representante autorizado en Europa:**

**Atlantic Bridge Limited**

**Atlantic House, PO Box 4800, Earley, Reading RG5 4GB, Reino Unido**

Para una utilización segura del producto.....	4
Avisos de advertencia.....	4
Otros indicadores.....	4
Símbolos.....	4
Ubicación en la que se encuentra un adhesivo de seguridad .....	5
Manipulación del producto.....	5
Descripción .....	9
Antes de comenzar .....	10
Lista de piezas.....	10
Montaje .....	10
Ajuste del ángulo de corte .....	11
Funcionamiento .....	13
Mantenimiento y cuidados .....	14
Mantenimiento y cuidados .....	14
Almacenamiento .....	16
Características técnicas.....	17
Declaración de conformidad .....	18

# Para una utilización segura del producto

## Lea atentamente esta sección antes de utilizar el producto.



○ Las precauciones descritas en esta sección contienen información de seguridad importante. Cúmplalas cuidadosamente.

○ Asimismo, debe leer las precauciones que aparecen en el interior del propio manual.

El texto que aparece después de una marca [marca de diamante] describe las posibles consecuencias de no cumplir la precaución.

## Avisos de advertencia

Las situaciones en las que existe un riesgo de lesión física para el operador y para otras personas aparecen indicadas en este manual y en el propio producto mediante los siguientes avisos de peligro. Léalos y téngalos siempre en cuenta para garantizar un funcionamiento seguro.

 <b>PELIGRO</b>	 <b>ADVERTENCIA</b>	 <b>PRECAUCIÓN</b>
Este símbolo acompañado por la palabra " <b>PELIGRO</b> " llama la atención sobre una acción o sobre unas condiciones que causarán heridas personales importantes o incluso la muerte al operario y a los transeúntes.	Este símbolo acompañado por la palabra " <b>ADVERTENCIA</b> " llama la atención sobre una acción o sobre unas condiciones que pueden causar heridas personales importantes o incluso la muerte al operario y a los transeúntes.	" <b>PRECAUCIÓN</b> " indica una situación potencialmente peligrosa que, si no se evita, puede provocar heridas leves o moderadas.









## Otros indicadores

Además de los avisos de advertencia, en este manual se utilizan los siguientes símbolos explicativos:



	El círculo con barra oblicua prohíbe la acción o uso de los objetos mostrados.	<b>NOTA</b>	<b>IMPORTANTE</b>
		Este mensaje enmarcado proporciona consejos para el uso, cuidado y mantenimiento del equipo.	El texto enmarcado con la palabra " <b>IMPORTANTE</b> " contiene información importante relativa al uso, comprobación, mantenimiento y almacenamiento del producto descrito en este manual.

## Símbolos

En este manual y en el propio producto se utilizan una serie de símbolos explicativos. Asegúrese de entender completamente lo que significa cada símbolo.

Forma/silueta del símbolo	Descripción/aplicación del símbolo	Forma/silueta del símbolo	Descripción/aplicación del símbolo
	Leer atentamente el manual de instrucciones		Mantener a los transeúntes a una distancia de 15 m
	Utilice siempre protección para los ojos, orejas y cabeza		Precaución con las zonas a alta temperatura
	Utilizar calzado y guantes de protección		No trabaje a menos de 15 m de zonas u elementos que supongan un peligro eléctrico.
	Amputación de dedo		Cuidado con las descargas eléctricas

# Para una utilización segura del producto

Forma/silueta del símbolo	Descripción/aplicación del símbolo	Forma/silueta del símbolo	Descripción/aplicación del símbolo
	No utilizar si llueve o en lugares húmedos		Nivel de potencia acústica garantizada

## Ubicación en la que se encuentra un adhesivo de seguridad

- Los productos descritos en este manual incorporan el adhesivo de seguridad mostrado a continuación. Asegúrese de comprender el significado del adhesivo antes de utilizar el producto.
- Si el adhesivo se ha deteriorado debido al desgaste, está dañado o se ha despegado y perdido, adquiera un adhesivo de reemplazo en su distribuidor y colóquelo en la ubicación mostrada en las ilustraciones que aparecen a continuación. Asegúrese de que el adhesivo sea siempre legible.

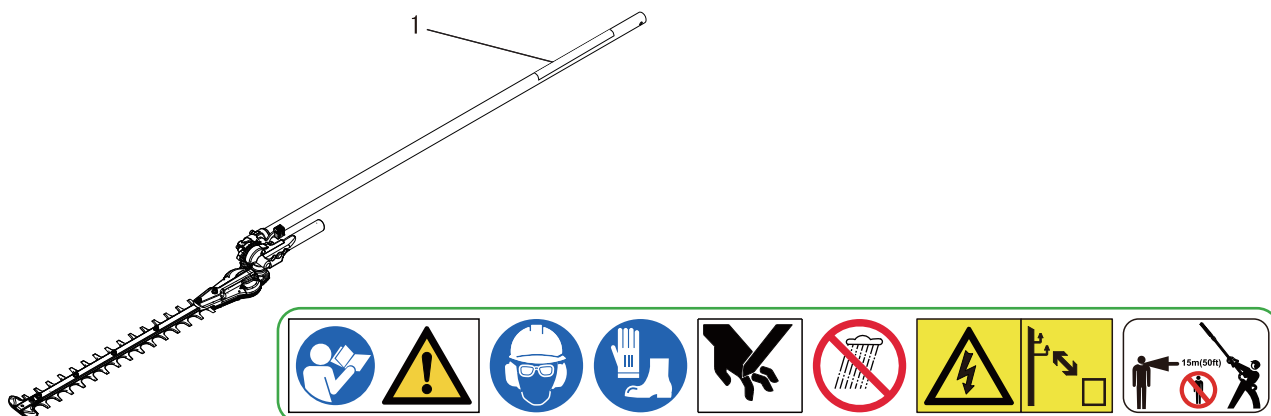

1. Adhesivo de seguridad (Número de pieza X505-010270)

## Manipulación del producto Precauciones generales

### ADVERTENCIA

#### Manual de instrucciones

- Lea atentamente el manual de instrucciones antes de utilizar el producto a fin de asegurar un funcionamiento correcto.
- ◆ Si no lo hace, podría producirse un accidente o una lesión grave.



#### No utilice el producto para un uso distinto para el que está diseñado

- No debe utilizar el producto para ningún propósito distinto de los descritos en el manual de instrucciones.
- ◆ De hacerlo, podría provocar un accidente o una lesión grave.

#### No modifique el producto

- No debe modificar el producto.
- ◆ De hacerlo, podría provocar un accidente o una lesión grave. Cualquier error resultante de una modificación del producto no estará cubierto por la garantía del fabricante.

#### No utilice el producto a no ser que haya sido comprobado y se le haya realizado el mantenimiento

- No debe utilizar el producto a no ser que haya sido comprobado y se le haya realizado el mantenimiento. Asegúrese siempre de comprobar el producto y de realizar regularmente el mantenimiento.
- ◆ Si no lo hace, podría producirse un accidente o una lesión grave.

#### Préstamo o asignación del producto

- Cuando preste el producto a una tercera persona, asegúrese de que la persona que toma prestado el producto recibe con él el manual de instrucciones.
- Si asigna el producto a una tercera persona, adjunte el manual de instrucciones con el producto cuando haga la entrega.
- ◆ Si no lo hace, podría producirse un accidente o una lesión grave.

# Para una utilización segura del producto

## ADVERTENCIA

### Preparación en caso de sufrir una lesión

En el improbable caso de sufrir un accidente o lesión, asegúrese de que esté preparado.

- Equipo de primeros auxilios
- Paños y toallas (para detener cualquier hemorragia)
- Silbato o teléfono móvil (para solicitar ayuda externa)
- ◆ Si no es capaz de realizar los primeros auxilios o de pedir ayuda externa, la lesión podría empeorar.

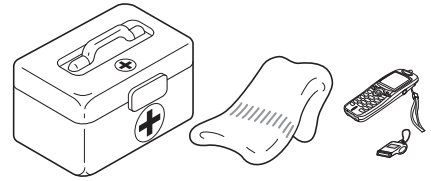

### Precauciones de uso

## ADVERTENCIA

### El área dentro de un radio de 15 metros es una zona peligrosa

El área dentro de un radio de 15 metros del producto es una zona peligrosa. Tenga cuidado de cumplir estas precauciones cuando trabaje con el producto.

- No permita que niños, otras personas o mascotas entren en la zona de peligro.
- Si entra otra persona en la zona de peligro, apague la unidad para detener la cuchilla
- Cuando se acerque al operario, hágale una señal, por ejemplo, arrojándole ramitas desde el exterior de la zona de peligro y, a continuación, compruebe que la unidad se haya desconectado y que la cuchilla haya parado de moverse.
- No permita que nadie sujete el material que está cortando.
- ◆ Cualquier contacto con la cuchilla de corte podría provocar una lesión grave.

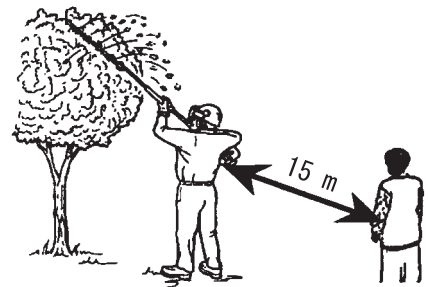

### Evite las superficies calientes

Durante el funcionamiento, toda la unidad y en especial el alojamiento del eje de transmisión y la caja de engranajes pueden calentarse hasta un punto que resulte inseguro tocarlas. Evite el contacto durante e inmediatamente después del uso del dispositivo.

- ◆ Podría quemarse si toca un componente a elevada temperatura.



## ADVERTENCIA

### Usuarios del producto

El producto no podrá ser utilizado por:

- personas que estén cansadas
- personas que hayan consumido alcohol
- personas que estén tomando medicación
- mujeres embarazadas
- personas que estén en una mala condición física
- personas que no hayan leído el manual de instrucciones
- niños

- ◆ Si no sigue estas instrucciones podría provocar un accidente.



### Condiciones de uso y de funcionamiento

- Antes de comenzar el trabajo, compruebe que no haya objetos extraños como cercas o cables eléctricos en los arbustos o setos.
- No utilice el producto:
  - ◆ en condiciones meteorológicas adversas.
  - ◆ sobre pendientes inclinadas o en lugares en los que no exista un apoyo firme para los pies y el terreno sea resbaladizo.
  - ◆ de noche o en lugares oscuros con mala visibilidad.
  - ◆ si llueve.
  - ◆ si hay riesgo de rayos.
- No trabaje en posiciones extrañas o sobre escalas. No se estire en exceso mientras usa el dispositivo.
- ◆ Si se cae o se resbala podría sufrir una lesión grave, o bien no lograr que el producto funcione correctamente.
- Por cuestiones de salud, seguridad y comodidad del trabajo, trabaje con la máquina en un intervalo de temperatura del aire de -5 °C a 40 °C.
- ◆ Si no tiene en cuenta estas instrucciones podría perjudicar su salud.



# Para una utilización segura del producto

## **ADVERTENCIA**

### **Apague la unidad cuando realice un traslado**

Si se encuentra en algunas de las situaciones descritas a continuación, apague la unidad.

- Traslado a otro lugar cuando esté trabajando
- Traslado a otra área mientras está trabajando
- Abandono del lugar en el que ha estado trabajando
- ◆ Si no cumple estas precauciones podría sufrir quemaduras o una lesión grave.

### **Manténgalo bien sujeto**

○ Sujete las empuñaduras delantera y trasera (fuente de alimentación) con ambas manos, colocando los dedos alrededor de cada una de las empuñaduras.

- ◆ Si la sujeta por otro sitio que no sean las empuñaduras puede existir peligro de descarga eléctrica cuando la unidad toque el cable eléctrico.
- ◆ Si no sigue estas instrucciones podría provocar un accidente.



### **Las vibraciones y el frío**

Se cree que puede contraerse una enfermedad llamada fenómeno de Raynaud, que afecta a los dedos de ciertos individuos, si se está expuesto a vibraciones y frío. La exposición a las vibraciones y al frío puede causar cosquilleo y quemazón en los dedos, seguido de pérdida de color y sensación de dedos dormidos.

Se recomienda tomar las siguientes precauciones, ya que se desconoce cuál es la exposición mínima que desencadena esta dolencia.

- Mantenga el cuerpo caliente, especialmente la cabeza y el cuello, los pies y los tobillos y las manos y las muñecas.
- Mantenga una buena circulación sanguínea realizando vigorosos ejercicios con los brazos durante frecuentes descansos y también no fumando.
- Limite el número de horas de trabajo.  
Intente también hacer cada día trabajos en los que no sea necesario usar el cortabordes u otros equipos eléctricos de sujeción manual.
- Si experimenta molestias, rojez o hinchazón de los dedos, seguidos de una pérdida de sensación y emblanqueamiento de los mismos, consulte con su médico antes de volver a exponerse al frío y a las vibraciones.
- ◆ Si no tiene en cuenta estas instrucciones podría perjudicar su salud.

### **Lesiones por esfuerzos repetitivos**

Se cree que un uso excesivo de los músculos y tendones de los dedos, manos, brazos y hombros puede causar dolores, hinchazones, adormecimiento, debilidad y dolores extremos en los mismos. Ciertas actividades repetitivas de las manos pueden suponer un alto riesgo para el usuario de desarrollo de lesiones debidas a esfuerzos repetitivos (RSI). Para reducir el riesgo de lesiones por RSI:

- Evite colocar la muñeca en posición doblada, extendida o torcida.
- Tómese descansos periódicos para minimizar la repetición y deje descansar las manos. Reduzca la velocidad y fuerza con la que hace el movimiento repetitivo.
- Haga ejercicios que fortalezcan los músculos de las manos y de los brazos.
- Consulte a su médico si siente cosquilleos, adormecimiento o dolor en los dedos, manos, muñecas o brazos. Cuanto antes se diagnostiquen lesiones por RSI, más probabilidades tendrá de prevenir daños permanentes en los nervios y músculos.
- ◆ Si no tiene en cuenta estas instrucciones podría perjudicar su salud.

### **Formación adecuada**

**No permita que nadie utilice este producto sin la formación adecuada ni equipos de protección.**

Familiarícese al máximo con los controles y el uso adecuado de esta máquina.

Aprenda a parar la unidad.

No permita bajo ningún concepto que nadie use este producto sin la debida formación.

# Para una utilización segura del producto

## Ropa de protección

### ADVERTENCIA

#### Póngase indumentaria protectora

Utilice en todo momento la siguiente indumentaria protectora.

- a **Protección para la cabeza (casco):** Protege la cabeza
- b **Orejas o tapones para los oídos:** Protegen los oídos
- c **Gafas de seguridad:** Protegen los ojos
- d **Careta:** Protege la cara
- e **Guantes de seguridad:** Protegen las manos del frío y la vibración
- f **Ropa de trabajo ajustada (mangas y pantalones largos):** Protege el cuerpo
- g **Botas protectoras no deslizantes y pesadas (con punteras) o zapatos de trabajo no deslizantes (con punteras):** Protegen los pies
- h **Protectores para las espinillas:** Protegen las piernas

◆ Si no tiene en cuenta estas precauciones, podría derivar en daños en la visión o en la audición o dar lugar a una lesión grave.

**En caso necesario, utilice la ropa de protección descrita a continuación.**

- **Mascarilla para el polvo:** Protege el aparato respiratorio
- **Red para abejas:** Para hacer frente a ataques de abejas

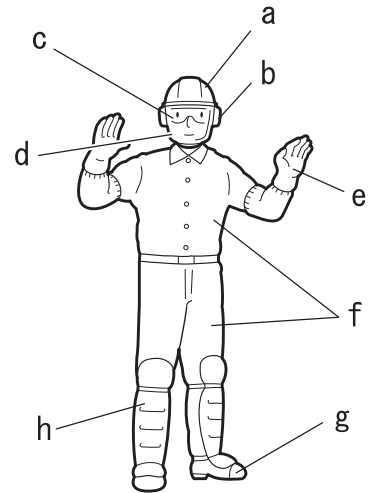

#### Utilice indumentaria adecuada.

No utilice corbatas, joyería o ropa floja o colgante que pueda quedar atrapada en la unidad. No utilice calzado con la puntera abierta ni vaya descalzo o sin perneras. En determinadas situaciones, puede ser necesaria la utilización de protección total para la cabeza o la cara.

◆ Si no tiene en cuenta estas precauciones, podría derivar en daños en la visión o en la audición o dar lugar a una lesión grave.



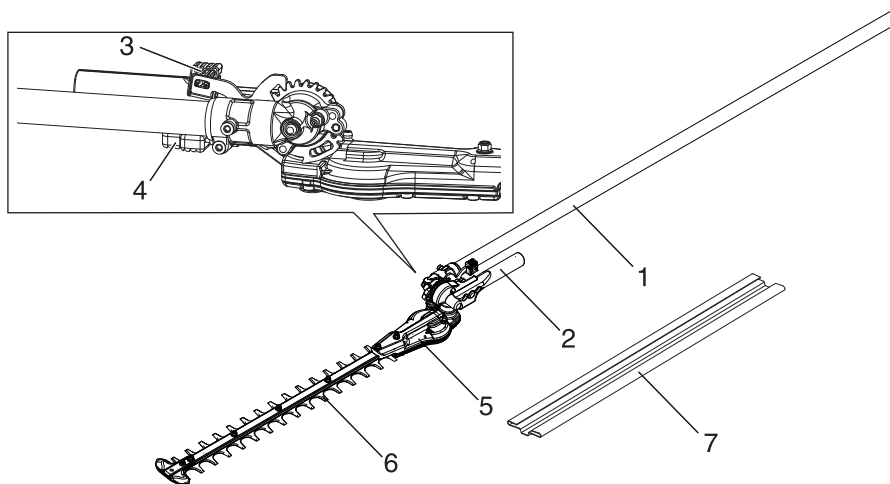

1. **Tubo exterior** Pieza del equipo que contiene el eje de transmisión de potencia.
2. **Manilla de ajuste de conjunto de accesorio de corte** Ofrece una sujeción manual firme para ajustar el ángulo de las cuchillas de corte.
3. **Bloqueo del pestillo** Fija el ángulo del accesorio de corte.
4. **Sistema de apertura del pestillo** Dispositivo de seguridad que evita que el bloqueo se libere de forma inesperada.
5. **Alojamiento del engranaje** Este alojamiento contiene los engranajes de accionamiento que transmiten la potencia a las cuchillas de corte.
6. **Hojas de corte** Cuchillas dobles simétricas montadas en una barra de soporte. Las cuchillas de doble cara pueden cortar por ambos lados de la cuchilla.
7. **Funda de la cuchilla** Al transportar o guardar la unidad, coloque siempre la funda de la cuchilla.

# Antes de comenzar

## Lista de piezas

- ♦ En la caja de embalaje están empaquetadas de forma separada las siguientes piezas.
- ♦ Cuando haya desempacutado la caja, compruebe que contenga las siguientes piezas.
- ♦ Póngase en contacto con su distribuidor si falta alguna o está rota.

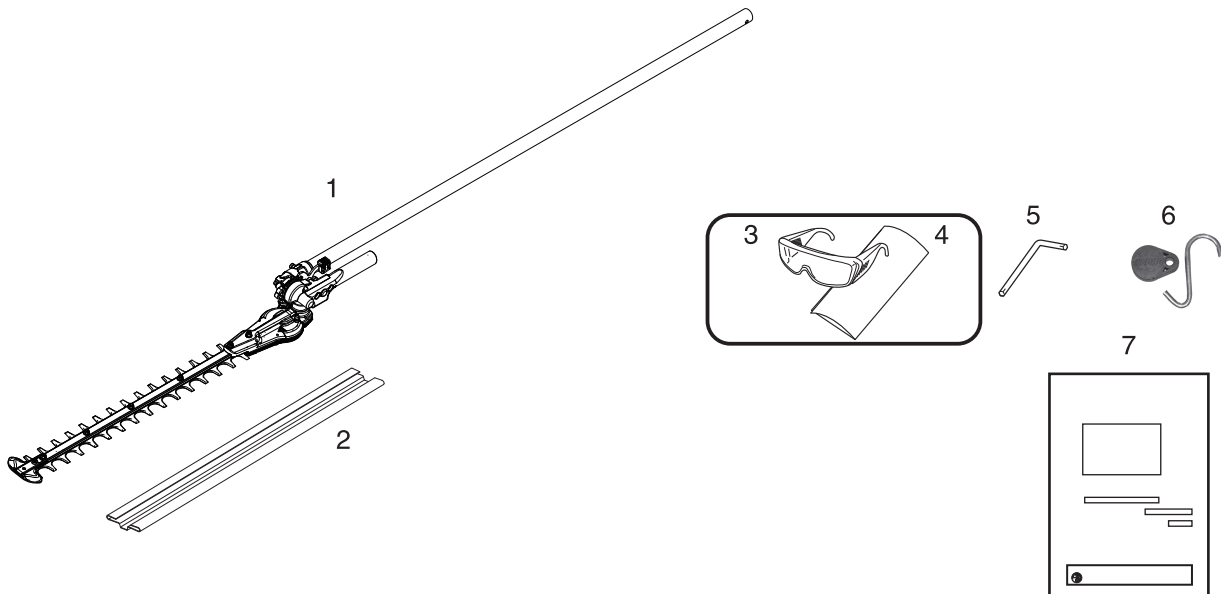

1. Eje de funcionamiento
2. Funda de la cuchilla
3. Gafas de seguridad
4. Etiqueta de precaución

5. Llave de palanca
6. Conjunto de gancho de almacenaje
7. Manual de instrucciones

## Montaje

### ADVERTENCIA

Lea atentamente el manual de instrucciones para asegurarse de que monta correctamente el producto.

- ♦ La utilización de un producto que se haya montado incorrectamente puede ocasionar un accidente o una lesión grave.



### Conjunto de cabezal/eje de potencia

1. Coloque el conjunto de cabezal/eje de potencia sobre una superficie nivelada.
2. Extraiga el pasador de colocación (A) y gire 1/4 de vuelta en el sentido anti horario para bloquear la posición.
3. Desmonte el tapón de vinilo del eje de transmisión del accesorio.

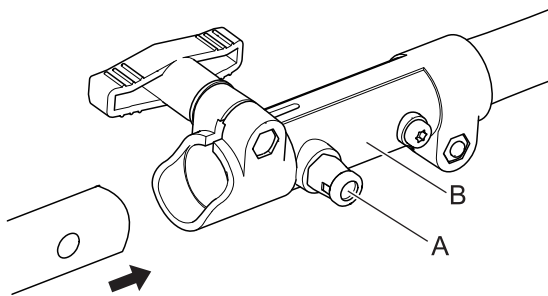

# Antes de comenzar

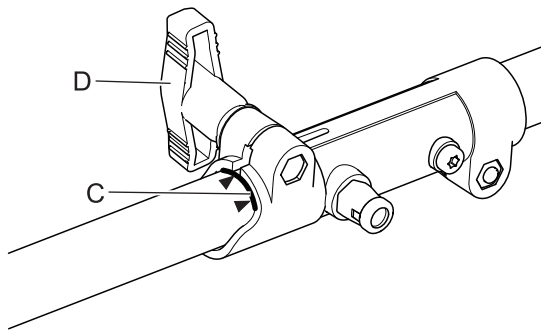

4. Coloque con cuidado el conjunto del eje de transmisión en el acoplador (B) para adherir la línea de montaje (C), asegurándose que el eje de transmisión inferior interior se acopla en el casquillo cuadrado del eje de transmisión superior.

## NOTA

El alojamiento del cojinete inferior y el conjunto del cabezal deben estar en línea con el motor.

5. Gire el pasador de fijación (A) 1/4 de vuelta en el sentido horario para que se acople al orificio del eje inferior. Asegúrese de que el pasador de fijación está bien acoplado, para ello mueva el eje de transmisión inferior. El pasador de colocación debe ajustarse al ras en el acoplador. El acoplamiento total evitará una posterior rotación del eje.
6. Asegure el conjunto del eje inferior al acoplador, para ello apriete el mando de fijación (D).
7. Para el desmontaje, siga en orden inverso las instrucciones de montaje.

## Ajuste del ángulo de corte

### ⚠ PELIGRO

- Para transportar la unidad, apáguela y retire la batería cuando vaya a ajustar el conjunto de corte.
- ◆ En caso contrario, podría producirse una lesión o un accidente grave.

### ⚠ ADVERTENCIA

- Las cuchillas del cortasetos de setos son muy afiladas. Use guantes siempre que vaya a ajustar el conjunto de corte.
- Utilice guantes de alta resistencia cuando trabaje con las cuchillas del cortasetos. Cuando sustituya las cuchillas del cortasetos durante la tarea de cortar bordes, retire la batería y asegúrese de que las cuchillas hayan dejado de moverse.
- No ponga el cortasetos sobre un extremo cuando vaya a ajustar el ángulo de corte, porque podría provocar lesiones graves.
- El conjunto de la caja de engranajes se CALIENTA durante el uso. Sujete siempre el conjunto desde el asidero de ajuste de las cuchillas cuando vaya a realizar ajustes en el ángulo de corte para evitar lesiones graves.
- ◆ En caso contrario, podría producirse una lesión o un accidente grave.

## Ajuste del conjunto del accesorio de corte del cortasetos

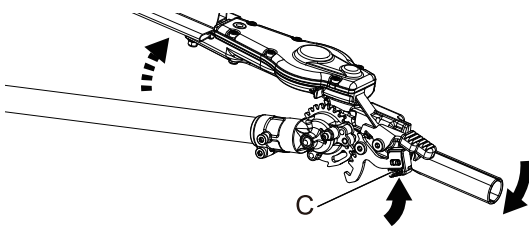
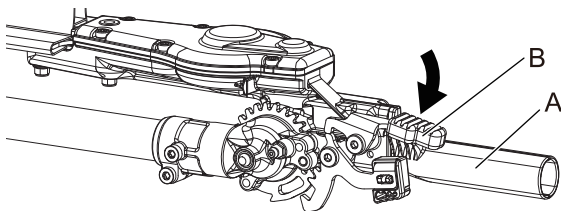

1. Colocación de la unidad sobre terreno nivelado. Asegúrese de que la cuchilla tiene la funda colocada.
2. Con la mano derecha, sujete el tubo exterior cerca del manillar. Con la mano izquierda, sujete la palanca de ajuste (A) del conjunto del accesorio de corte. Con el índice de la mano izquierda, presione el sistema de apertura del pestillo (B). Con el pulgar izquierdo, presione el bloqueo del pestillo.
3. Mientras mantiene el bloqueo del pestillo abajo, gire el conjunto del accesorio de corte con la palanca de ajuste hasta que quede en el ángulo de corte deseado.

# Antes de comenzar

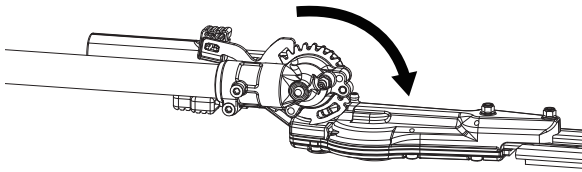

4. Libere el bloqueo (C) y el sistema de apertura del pestillo. Asegúrese de que el bloqueo y el sistema de apertura del pestillo retornan correctamente a la posición horizontal.
5. Retire la funda de la cuchilla (D) de la hoja de corte.

## IMPORTANTE

La apertura del pestillo proporciona un enclavamiento que evita que se presione accidentalmente el sistema de bloqueo del pestillo.

## Posición del conjunto del accesorio de corte

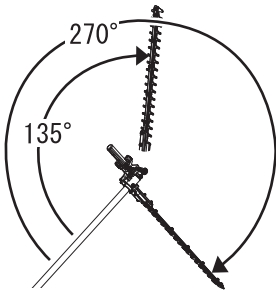

El conjunto del accesorio de corte se puede ajustar en diez posiciones diferentes, de 135° a 270° desde el tubo exterior, como muestra la imagen. Asegúrese de que el bloqueo del pestillo quede firmemente colocado después de cada ajuste.

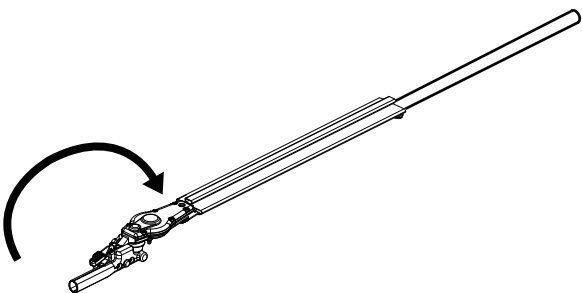

## Ajuste para el almacenamiento o el transporte

1. Extraiga la batería.
2. Instale la tapa de cuchilla en la cuchilla.
3. Gire el conjunto del accesorio de corte de modo que quede paralelo al tubo.
4. Asegúrese de que el bloqueo del pestillo retorna con seguridad a la posición de bloqueo.
5. Asegúrese de que la funda esté colocada sobre los accesorios de corte, antes de guardarlas o transportarlas.

## ⚠ ADVERTENCIA

○ Nunca encienda la unidad mientras pone el conjunto del accesorio de corte en la posición de almacenamiento.

## Tira para el hombro

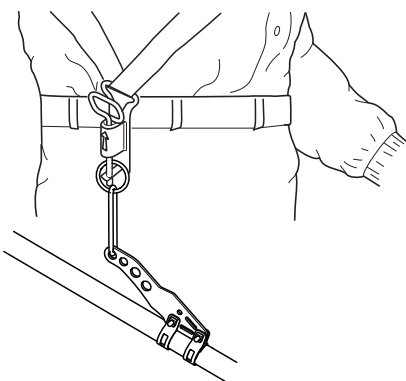

1. Enganche el gancho de la tira a la anilla del tubo exterior.
2. Utilice la tira de hombro de modo que el gancho quede a su derecha.
3. Ajuste la longitud de la tira para hombro de modo que pueda sujetar y utilizar la máquina cómodamente.

## IMPORTANTE

Ajuste la tira para el hombro o el arnés de modo que el almohadillado del hombro se apoye cómodamente sobre el hombro contrario a la máquina. Asegúrese de que todos los ganchos y dispositivos de ajuste estén firmes.

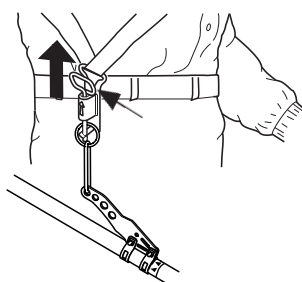

## Liberación de emergencia

\* En caso de emergencia, tire del pasador de desconexión rápida hacia arriba para soltar la unidad del cuerpo.

## NOTA

- ♦ Este producto está diseñado para cortar arbustos y setos con ramas con un diámetro inferior a 6 mm.
- ♦ Cuando utiliza por primera vez el producto a baja temperatura después de su compra este podría no funcionar con suavidad en casos aislados. Este fenómeno no indica un fallo del producto. En ese caso, acondicione la unidad a la temperatura ambiente (temperatura normal), y encienda y apague la alimentación de la unidad repetidas veces antes de usarla.

Antes de utilizarla, debe realizarse una comprobación completa de la unidad:

- ♦ Compruebe que la unidad disponga de todas las tuercas, pernos o tornillos, así como su apriete. Apriete y/o sustituya según sea necesario.
- ♦ Nunca ajuste las cuchillas mientras la unidad está en funcionamiento.
- ♦ Compruebe que el conjunto de cuchilla se encuentra firmemente acoplada y en estado de uso seguro. No deben usarse cuchillas dañadas, romas o sueltas.
- ♦ Asegúrese de que el bloqueo del pestillo quede firmemente colocado.

## ⚠ ADVERTENCIA

Las piezas móviles pueden amputar los dedos o provocar lesiones graves. Mantenga las manos, ropa y objetos sueltos alejados de todas las aberturas.

- **Detenga siempre la unidad y retire la batería, y asegúrese de que todas las piezas móviles se han detenido por completo antes de eliminar atascos, restos o realizar un mantenimiento de la unidad.**
- **No arranque ni use la unidad a menos que todos los sistemas de protección y guardas se encuentren debidamente colocados en la unidad.**
- **Nunca intente usar ninguna de las aberturas de la unidad mientras está funcionamiento. Las piezas móviles podrían no ser visibles a través de las aberturas.**
- **No retire las manos de la unidad cuando las cuchillas estén en movimiento.**

### Posición de trabajo

- ♦ Sujete el asidero de control con la mano derecha y el eje con la izquierda.
- ♦ El brazo izquierdo debe quedar extendido en la posición más cómoda.

### Utilización del cortasetos

#### Preparativos

- ♦ Utilice unas tijeras de desrame para cortar las ramas más gruesas primero.

#### Secuencia de corte

- ♦ Si se necesita un corte radial, realice varias pasadas de cortes pequeños.

#### Técnicas de corte

- **Corte vertical:**
  - ♦ Balancee la hoja hacia arriba y hacia abajo, en un arco, a medida que avanza por el seto. Utilice los dos filos de la hoja de corte.
  - ♦ Realice el corte evitando situarse junto al seto, por ejemplo, dejando un lecho de flores entre usted y el seto.
- **Corte horizontal elevado:**
  - ♦ Mantenga el eje en posición vertical, con la hoja en un ángulo de 90° para cortar la superficie superior de un seto.
- **Corte horizontal:**
  - ♦ Sujete la hoja de corte en un ángulo de 0° a 10°, mientras balancea el cortasetos en dirección horizontal.
  - ♦ Balancee la hoja en un arco, hacia el exterior del seto, de modo que el movimiento arrastre los recortes al suelo.
  - ♦ Realice el corte evitando situarse justo frente al seto; por ejemplo, intente aproximarse al seto por encima de un lecho de flores.
  - ♦ Realice un corte cerca del suelo, mientras se mantiene de pie (por ejemplo, para los arbustos bajos).

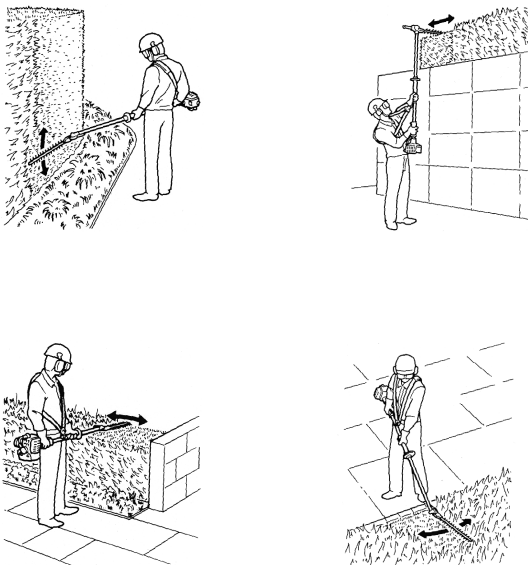

# Mantenimiento y cuidados

## **⚠ ADVERTENCIA**

Las piezas móviles pueden amputar los dedos o provocar lesiones graves. Mantenga las manos, ropa y objetos sueltos alejados de todas las aberturas. Detenga siempre la unidad y retire la batería, y asegúrese de que todas las piezas móviles se han detenido por completo antes de eliminar atascos, restos o realizar un mantenimiento de la unidad. Deje que la unidad se enfríe antes de realizar el mantenimiento. Lleve guantes para protegerse las manos de bordes afilados y superficies calientes.

## Mantenimiento y cuidados

Si tiene cualquier pregunta o problema, póngase en contacto con su distribuidor.

### Mantenimiento cada 15-20 horas

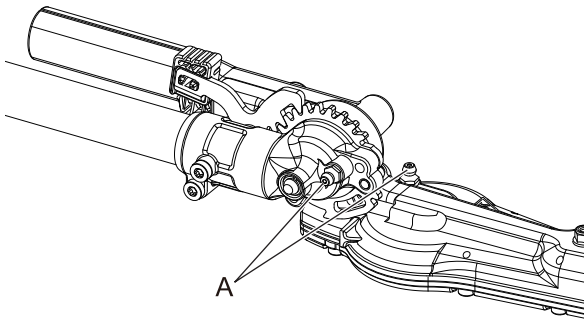

#### Lubricación de la caja de engranajes

1. Limpie la grasa acumulada en el racor de engrase (A).
2. Engrase la caja de engranajes del conjunto del accesorio de corte, bombeando una a dos dosis de grasa con base de litio (de 1 a 2 g) en el racor de engrase, con una pistola de engrase a palanca.

## **⚠ PRECAUCIÓN**

○ Un exceso de lubricación puede provocar que la caja de engranajes funcione mal y que haya fugas de grasa.

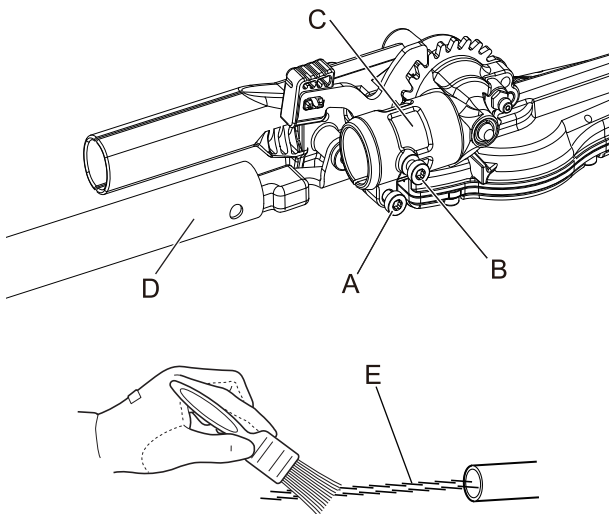

#### Lubricación del eje de transmisión

1. Afloje el perno de fijación de la caja de engranajes (A).
2. Retire el perno de guía (B) de la caja de engranajes (C).
3. Retire el tubo exterior (D) de la caja de engranajes.
4. Extraiga el eje de transmisión (E) del tubo exterior y límpielo con un paño. Vuelva a aplicar una capa fina de aproximadamente 9 g de grasa con base de litio.
5. Vuelva a colocar el eje de transmisión en el tubo exterior teniendo cuidado de no ensuciar el eje de transmisión.
6. Alinee el orificio del tornillo de la caja de engranajes con el orificio de colocación del tubo exterior, instale y apriete el perno de guía, y apriete el perno de fijación de la caja de engranajes.

### Cuidados para las cuchillas de corte

## **⚠ PRECAUCIÓN**

○ Use guantes para proteger las manos de las cuchillas afiladas.  
◆ Si no sigue estas precauciones podría provocar lesiones.

#### Lubricación de las cuchillas (Cada 4 horas de funcionamiento)



# Mantenimiento y cuidados

---

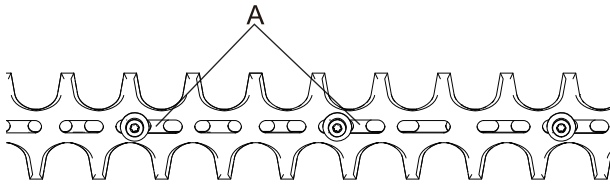

Aplique unas gotas de aceite en cada ranura de perno (A) en la base de las cuchillas.

## **Limpieza de cuchillas (Después de cada uso)**

Elimine los residuos pegajosos de las cuchillas con una mezcla de queroseno (parafina) y aceite para máquinas al 50:50.

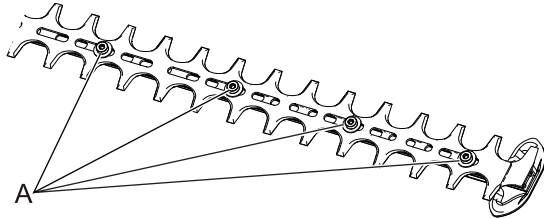

## **Ajuste de la hoja de corte**

Las cuchillas estándar no necesitan ajustes periódicos. Asegúrese de que todos los pernos (A) de la cuchilla estén apretados y en buen estado.

# Almacenamiento

---

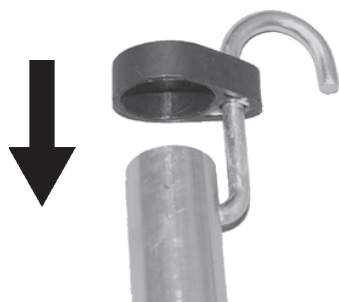

## **Instalación del gancho de almacenaje**

1. Introduzca el extremo pequeño del gancho en el orificio de colocación situado en el eje del accesorio.
2. Coloque la tapa de plástico sobre el extremo del eje del accesorio.

# Características técnicas

	DPAS-HCA (Cortasetos)
<b>Dimensiones externas:</b>	
Longitud x anchura x altura (plegado)	1355 × 110 × 98 mm
Longitud x anchura x altura (desplegado)	1892 × 110 × 95 mm
<b>Pesos</b>	2,4 kg
<b>Accesorio de corte:</b>	
Tipo	Acción doble, cuchilla de doble lado
Longitud de corte	536 mm
Inclinación	35 mm
Altura	21 mm
<b>Relación de engranajes y lubricación:</b>	Reducción 4,60 y grasa de litio de buena calidad
<b>Niveles de vibración:</b> (EN62841-1)	Asidero delantero 2,3 m/s <sup>2</sup> Asidero trasero 1,7 m/s <sup>2</sup>
Tolerancia: K	1,5 m/s <sup>2</sup>
<b>Nivel de presión acústica:</b> (EN62841-1) L <sub>pA</sub>	82,9 dB(A)
Tolerancia: K <sub>pA</sub>	2,5 dB(A)
<b>Nivel de potencia acústica:</b> (EN62841-1) L <sub>WA</sub>	93,4 dB(A)
Tolerancia: K <sub>WA</sub>	2,5 dB(A)
<b>Nivel de potencia acústica garantizado:</b> (2000/14/CE) L <sub>WA</sub>	96 dB(A)
<b>Modelos aplicables</b>	DPAS-300

Estas características técnicas están sujetas a cambios sin previo aviso.

# Declaración de conformidad

---

El fabricante abajo firmante:

YAMABIKO CORPORATION  
1-7-2 Suehirocho  
Ohme, Tokio 198-8760  
JAPÓN

Declaración de conformidad publicada bajo la exclusiva responsabilidad del fabricante.

Declara que la unidad nueva aquí especificada:

## SERIE PRO ATTACHMENT (Cortasetos)

**Marca: ECHO**  
**Tipo: DPAS-300 + DPAS-HCA**

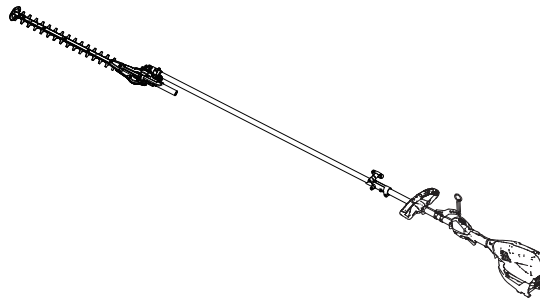

Cumple con:

- \* los requisitos de la Directiva **2006/42/CE** (aplicación de la norma armonizada **EN 62841-1: 2015 y EN ISO 10517: 2009**)
- \* los requisitos de la Directiva **2014/30/UE** (aplicación de la norma armonizada **EN 55014-1: 2006, EN 55014-2: 1997, EN 61000-3-2: 2006 y EN 61000-3-3: 2008**)
- \* los requisitos de la Directiva **2014/35/UE** (aplicación de la norma armonizada **EN 60335-1: 2012, EN 60335-2-29: 2004 y EN 62233: 2008**)
- \* los requisitos de la Directiva **2000/14/CE**  
Procedimiento de valoración de conformidad según **ANEXO V**  
Nivel de potencia acústica medido: 94 dB(A), Nivel de potencia acústica garantizado: 96 dB (A)
- \* los requisitos de la Directiva **2011/65/UE** (aplicación de la norma armonizada **EN 50581: 2012**)

Número de serie de 35000001 a 35100000

Tokio, 1 de marzo de 2018

## YAMABIKO CORPORATION

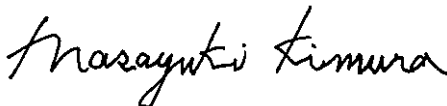

**Masayuki Kimura**

**Director general**

**Departamento de Garantía de Calidad**

**El representante autorizado en Europa que esta autorizado para compilar el expediente técnico.**

Empresa: Atlantic Bridge Limited

Dirección: Atlantic House, PO Box 4800, Earley, Reading RG5 4GB, Reino Unido

**Sr. Philip Wicks**

# MEMORANDO

# YAMABIKO CORPORATION

1-7-2 Suehirocho, Ohme, Tokio 198-8760, JAPÓN

TELÉFONO: 81-428-32-6118. FAX: 81-428-32-6145.



X750-029140

X750823-0300



# YAMABIKO CORPORATION

1-7-2 Suehirocho, Ohme, Tokyo 198-8760, JAPAN

PHONE: 81-428-32-6118. FAX: 81-428-32-6145.



X750-029140

X750823-0300

**Printed in Japan**  
1802ke 0258 ES