



**BEDIENINGSHANDLEIDING
MANUEL D'UTILISATION
BEDIENUNGSANLEITUNG
MANUALE ISTRUZIONI
MANUAL DEL OPERADOR**



Engels
(Oorspronkelijke
instructies)

**ProTill™ cultivatoraccessoire
99944200813**

NEDERLANDS



**WAARSCHUWING, ZIE BEDIENINGSHANDLEIDING
LIRE SOIGNEUSEMENT CE MANUEL AVANT
TOUTE UTILISATION
ACHTUNG! BEDIENUNGSANLEITUNG LESEN
ATTENZIONE, LEGGERE IL MANUALE ISTRUZIONI
LEA Y ENTIENDA EL MANUAL DEL OPERADOR**

X7702093603

X770001312
12/09

INLEIDING

Welkom bij de ECHO-familie. Dit ECHO-product is ontworpen en vervaardigd voor een lange levensduur en een grote betrouwbaarheid tijdens het werk. Lees deze handleiding en zorg dat u deze begrijpt. Het is een gebruiksvriendelijke handleiding die vol staat met nuttige bedieningsstips en informatie met betrekking tot de VEILIGHEID.



WAARSCHUWING

Lees de regels voor een veilige bediening en de instructies zorgvuldig door. Door ECHO wordt een bedieningshandleiding bij uw originele PAS-kraftbron meegeleverd. Die en deze handleiding moeten voor een goede en veilige bediening worden gelezen en begrepen, anders kan er ernstig letsel ontstaan.

BELANGRIJK

Dit accessoire is ontworpen voor gebruik met de kraftbron PAS-265ES. Wanneer dit accessoire met enig ander ECHO-product wordt gebruikt, raakt de tandwielkast voortijdig defect en vervalt de garantie.

DE BEDIENINGSHANDLEIDING

Bevat specificaties en informatie voor het bedienen, starten, stopzetten, onderhoud en de opslag en montage van dit product.

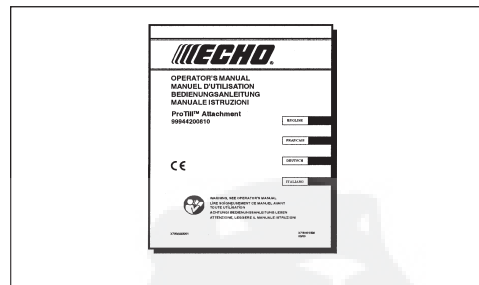

INHOUDSOPGAVE

Inleiding	2	Montage	10
- De bedieningshandleiding	2	- As van kraftbron/onderste as	10
Veiligheid	3	Bediening	11
- Veiligheidssymbolen en Belangrijke		- Tandem afstellen voor diep cultiveren	12
Informatie in de Handleiding	3	Onderhoud	13
Veiligheid	3	- Vaardigheidsniveaus	14
- Stickers	3	- Onderhoudsintervallen	14
- Internationale symbolen	4	- Smering	14
- Apparatuur	4	Opslag	16
- Lichamelijke conditie en		Conformiteitsverklaring	17
veiligheidsuitrusting	5		
- Veilige bediening	6		
- Langdurige bediening/extreme			
omstandigheden	7		
Beschrijving	8		
- Inhoud	8		
Specificaties	9		

Specificaties, beschrijvingen en illustraties in deze documentatie zijn zo accuraat mogelijk op het moment van publicatie, maar kunnen zonder voorafgaande aankondiging worden gewijzigd. Illustraties kunnen optionele uitrusting en accessoires tonen, en laten mogelijk niet alle standaarduitrusting zien.

VEILIGHEID

VEILIGHEIDSSYMBOLLEN EN BELANGRIJKE INFORMATIE IN DE HANDLEIDING

In deze handleiding en op het product zelf vindt u veiligheidswaarschuwingen en nuttige informatie, die worden ingeleid met symbolen of trefwoorden. De betekenis van deze symbolen en trefwoorden treft u hieronder aan.

GEVAAR

Het veiligheidspictogram in combinatie met het woord "GEVAAR" maakt attent op een handeling of toestand die, indien deze niet wordt voorkomen, tot ernstig letsel of de dood ZAL leiden.

WAARSCHUWING

Het veiligheidspictogram in combinatie met het woord "WAARSCHUWING" maakt attent op een handeling of toestand die, indien deze niet wordt voorkomen, tot ernstig letsel of de dood KAN leiden.

LET OP

Het veiligheidspictogram in combinatie met het woord "LET OP" maakt attent op een handeling of toestand die, indien deze niet wordt voorkomen, licht tot matig letsel kan veroorzaken.



PICTOGRAM MET EEN CIRKEL EN SCHUINE STREEP

Met dit pictogram wordt aangeduid dat de vermelde actie is verboden. Het negeren van dergelijke verboden kan tot ernstig letsel of de dood leiden.

OPMERKING

De hier vermelde mededeling bevat tips voor gebruik, verzorging en onderhoud van de machine.

BELANGRIJK

De hier vermelde mededeling bevat noodzakelijke informatie voor bescherming van de machine.

VEILIGHEID

STICKERS

Zoek deze veiligheidssticker op de machine op. Zorg ervoor dat de sticker leesbaar is en dat u de erop vermelde instructies begrijpt en opvolgt. Is een sticker niet meer leesbaar, dan kunt u een nieuw exemplaar bestellen bij uw ECHO-dealer.

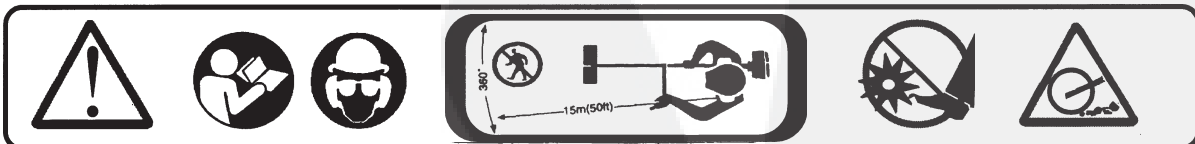

P/N 89016025560

INTERNATIONALE SYMBOLEN

Symbolvorm	Beschrijving/ toepassing van symbool	Symbolvorm	Beschrijving/ toepassing van symbool
	Lees en begrijp de bedieningshandleiding.		Benzine en oliemengsel
	Draag oog-, gehoor- en hoofdbescherming		Afgesneden vingers
	Heet oppervlak		Draag handschoenen. Gebruik beide handen.
	Veiligheid/waarschuwing		NIET roken dichtbij brandstof.
	Blijf uit de buurt van elektriciteitsleidingen. Deze machine is niet geïsoleerd tegen elektrische stroom.		GEEN vuur of vonken dichtbij brandstof.
			Houd omstanders op 15 m afstand

Symbolvorm	Beschrijving/ toepassing van symbool	Symbolvorm	Beschrijving/ toepassing van symbool
	Houd voeten uit de buurt van het blad		Richting van blad
	Weggeslingerde voorwerpen		Noodstop
	Draag slipvast schoeisel.		Chokeregelpomp.
	Opvoerpomp		Ontsteking AAN/UIT
	Afstelling van carburateur - hoogtoerentalmengsel		Afstelling van carburateur - stationair toerental
	Afstelling van carburateur - laagtoerentalmengsel		Motor starten

APPARATUUR

Vóór het gebruik dient een volledige controle van de machine te worden uitgevoerd:

- Controleer de machine op loszittende/ontbrekende moeren, bouten en schroeven. Indien nodig vastdraaien en/of vervangen.
- Controleer de beschermkap op beschadiging en zorg dat hij **stevig** op zijn plaats zit. Breng een nieuwe beschermkap aan indien deze is beschadigd of ontbreekt.
- Controleer of de snijtanden goed zijn bevestigd en er veilig mee kan worden gewerkt.
- De tandwielkast van de cultivator is ontworpen voor de door ECHO aanbevolen tanden. Wijzig de tandwielkast niet voor enig ander doel en vervang de tanden niet door tanden van een ander type of andere grootte.

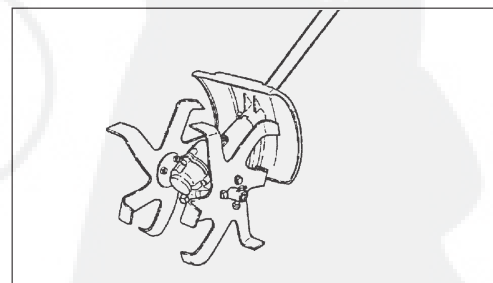

WAARSCHUWING

Bewegende delen kunnen leiden tot amputatie van vingers of kunnen ernstig letsel veroorzaken. Houd handen, kleding en losse voorwerpen uit de buurt van alle openingen.

- **ALTIJD** de motor stoppen, de bougie loskoppelen en controleren of alle delen helemaal tot stilstand zijn gekomen, voordat u obstakels of verontreinigingen verwijdert of onderhoud gaat uitvoeren aan de machine.
- Start of bedien de machine **NIET** als niet alle beschermingen en beschermkappen correct op de machine zijn aangebracht.
- Reik **NOOIT** in een opening terwijl de motor draait. Het kan zijn dat bewegende delen niet zichtbaar zijn via de openingen.

Onderdelen

- Gebruik het cultivatoraccessoire niet wanneer enig onderdeel ontbreekt of is beschadigd.
- Laat reparaties uitsluitend uitvoeren door een erkende ECHO-servicedealer.
- Gebruik geen accessoires of reserveonderdelen tenzij dit wordt aanbevolen in deze bedieningshandleiding.



LICHAMELIJKE CONDITIE EN VEILIGHEIDSUITRUSTING



WAARSCHUWING

Wanneer u de cultivator verkeerd gebruikt en/of de voorzorgsmaatregelen niet in acht neemt, kunt u zichzelf en anderen ernstig verwonden. Tijdens het gebruik van deze cultivator dient u geschikte kleding en veiligheidsuitrusting te dragen.

Fysieke conditie

Uw beoordelingsvermogen en kundigheid kunnen onvoldoende zijn:

- als u ziek bent,
- als u medicijnen gebruikt,
- als u alcohol of drugs hebt gebruikt.

Bedien de machine alleen wanneer u fysiek en mentaal in goede conditie bent.



Oogbescherming

Draag tijdens het gebruik van de cultivator altijd oogbescherming die voldoet aan de norm ANSI Z87.1 of aan de CE-eisen.

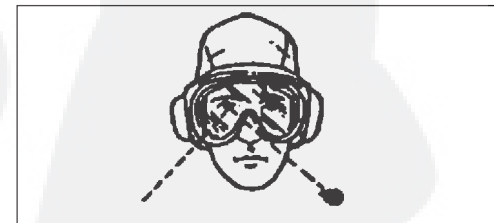

Handbescherming

Draag handschoenen met een antislipprofiel die geschikt zijn voor zwaar werk, om zo een betere grip op de handgrepen te hebben. Handschoenen verminderen bovendien het overbrengen van trillingen van de machine naar uw handen.

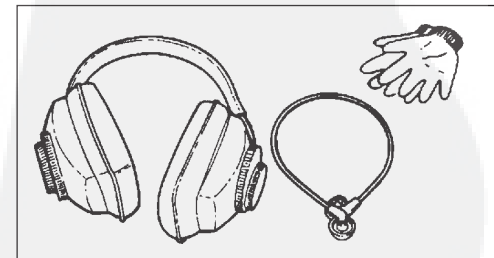

Gehoorscherming

Draag gehoorbescherming. ECHO adviseert u tijdens gebruik van de machine altijd gehoorbescherming te dragen.

Geschikte kleding

Draag nauwsluitende, duurzame kleding;

- Draag een broek met lange pijpen en een shirt met lange mouwen.
- DRAAG GEEN KORTE BROEK,
- DRAAG GEEN STROPDAS, SJAAL OF SIERADEN.

Draag stevige schoenen met antislipzolen;

- DRAAG GEEN OPEN SCHOENEN,
- BEDIEN DE MACHINE NIET BLOOTSVOETS.



Warm en vochtig weer

Zware beschermende kleding kan de vermoeidheid van de bediener vergroten en een zonnesteek veroorzaken. Plan zwaar werk in de vroege morgen- of late namiddaguren, wanneer het minder warm is.

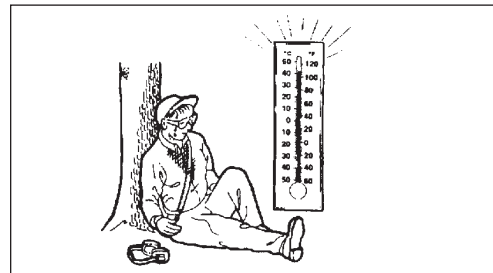

VEILIGE BEDIENING

Bepaal het werkgebied

- Inspecteer het te cultiveren gebied. Wees bedacht op gevaren die tot een onveilige situatie kunnen leiden.
- Waarschuw omstanders en collega's, en zorg ervoor dat kinderen en dieren niet binnen een straal van 15 m komen wanneer de cultivator in gebruik is.

Bediening

Zorg voor geschikte kleding en beschermingsmiddelen

- Voordat u de machine start, dient u ervoor te zorgen dat u zelf en andere personen die binnen de veiligheidszone van 15 m werken, zijn voorzien van de benodigde beschermingsmiddelen en geschikte kleding dragen.
- Start de machine op de grond in de stationairstand. Controleer of het blad niet wordt geblokkeerd door voorwerpen. De tanden van de cultivator mogen niet draaien in de stationairstand. Als de tanden in de stationairstand draaien, schakel dan de machine uit en volg de instructies voor het afstellen van de carburateur in de bedieningshandleiding van uw PAS-kraftbron om het juiste stationaire toerental in te stellen.
- Bedien de cultivator niet in de buurt van personen of dieren.

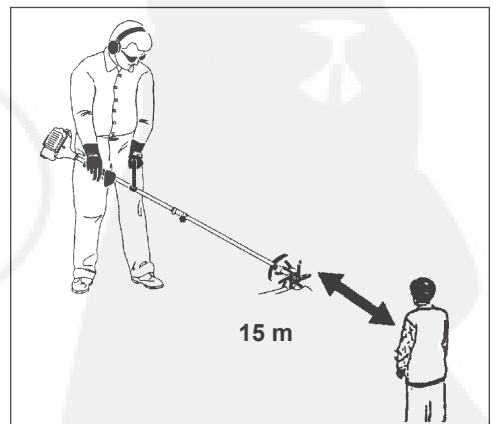

Houd de machine stevig vast en ga stevig staan

- Ga altijd stevig staan en zorg dat u goed in balans bent. Ga nooit op gladde, ongelijkmatige of onstabiele oppervlakken staan. Werk niet in ongewone posities.
- Houd de handgrepen met de duim en vingers van beide handen stevig rondom de handgrepen vast.
- Voer geen onderhouds- of montagewerkzaamheden uit bij een draaiende motor.
- Verwijder geen verstoppingen uit of reinig de cultivator niet bij een draaiende motor.
- Stop altijd de motor wanneer u met de machine naar een andere werkplek gaat.
- Bedien de cultivator niet boven de grond of in de buurt van uw voeten.

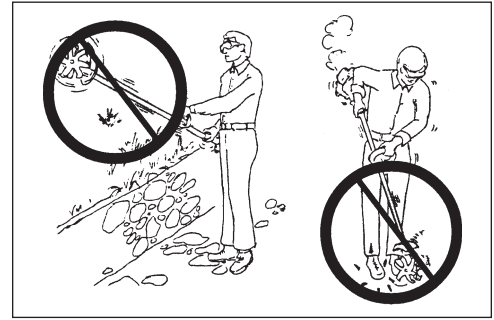

Raak geen hete oppervlakken aan

- Tijdens gebruik kan het uitlaatgedeelte zeer heet worden, te heet om aan te raken. Vermijd aanraking tijdens en direct na gebruik.

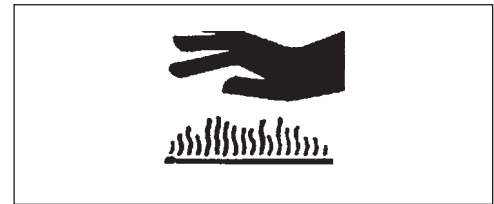

LANGDURIGE BEDIENING/EXTREME OMSTANDIGHEDEN

Trillingen en kou

Het vermoeden bestaat dat het fenomeen van Raynaud, een aandoening aan de vingers bij bepaalde personen, wordt veroorzaakt door blootstelling aan trillingen en kou. Blootstelling aan trillingen en kou kan een tintelend en branderig gevoel veroorzaken, waardoor de vingers bleek en gevoelloos worden. De volgende voorzorgsmaatregelen worden ten eerste aangeraden omdat niet bekend is bij welke mate van blootstelling de verschijnselen optreden.

- Houd uw lichaam warm; met name hoofd, nek, voeten, enkels, handen en polsen.
- Zorg voor een goede doorbloeding door tijdens regelmatige werkonderbrekingen krachtige armbewegingen te maken en door niet te roken.
- Beperk het aantal uren dat u met de machine werkt. Probeer elke dag een aantal werkzaamheden te verrichten waarbij u niet hoeft te werken met de cultivator of andere handbediende apparatuur.
- Hebt u last van pijnlijke, rode en opgezwollen vingers, gevolgd door verbleken en gevoelloosheid van de vingers, raadpleeg dan een arts alvorens u zich opnieuw blootstelt aan koude en trillingen.

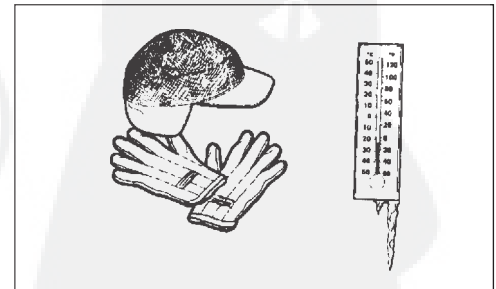

RSI-aandoeningen (herhalingsoverbelasting)

Het vermoeden bestaat dat overbelasting van de spieren en pezen in de vingers, handen, armen en schouders kan leiden tot irritatie, zwellingen, gevoelloosheid, zwakte en extreme pijn in deze lichaamsdelen.

Bepaalde herhalende handbewegingen kunnen een verhoogd risico opleveren voor het ontwikkelen van RSI (herhalingsoverbelasting).

Het carpaaltunnelsyndroom (CTS) is een ernstige RSI-aandoening, die kan optreden bij zwelling van de pols, waardoor een vitale zenuw die door dit gebied loopt, bekneld raakt. Sommigen zijn van mening dat een langdurige blootstelling aan trillingen bijdraagt aan CTS. CTS kan maanden- of zelfs jarenlang ernstige pijnklachten veroorzaken. Doe het volgende om de kans op RSI/CTS te verkleinen:

- Vermijd het gebruik van uw pols in gebogen, uitgestrekte of verdraaide positie. Probeer in plaats daarvan de pols uitsluitend in rechte positie te gebruiken. Gebruik voor het grijpen uw hele hand; niet alleen duim en wijsvinger.
- Neem regelmatig een pauze om herhaling tot een minimum te beperken en om de handen te laten rusten.
- Verminder de snelheid en de kracht waarmee u herhalingsbewegingen maakt.
- Doe oefeningen om de hand- en armspieren te verstevigen.
- Stop onmiddellijk het gebruik van alle elektrische apparatuur en raadpleeg een arts indien u last hebt van een tintelend gevoel, gevoelloosheid of pijn in vingers, handen, polsen en armen. Hoe eerder RSI/CTS wordt vastgesteld, des te beter kan blijvende zenuw- en spierbeschadiging worden voorkomen.

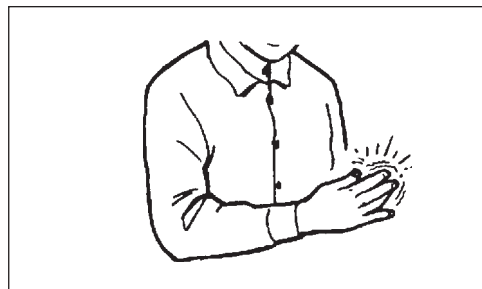
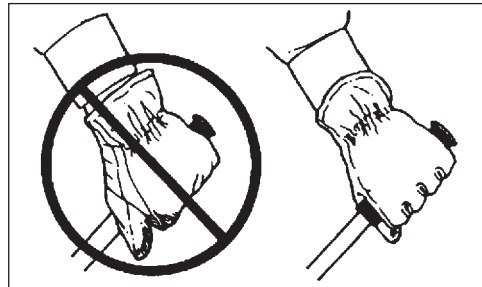

BESCHRIJVING

Het door u aangeschafte ECHO-product is voor het gemak in de fabriek voormonteed. Controleer op beschadiging nadat u de verpakking hebt geopend. Stel uw detailhandelaar of ECHO-dealer onmiddellijk op de hoogte van beschadigde of ontbrekende delen. Gebruik bij de controle op ontbrekende delen de paklijst.

INHOUD

- 1 - ProTill™ cultivatoraccessoire
- Bedieningshandleiding

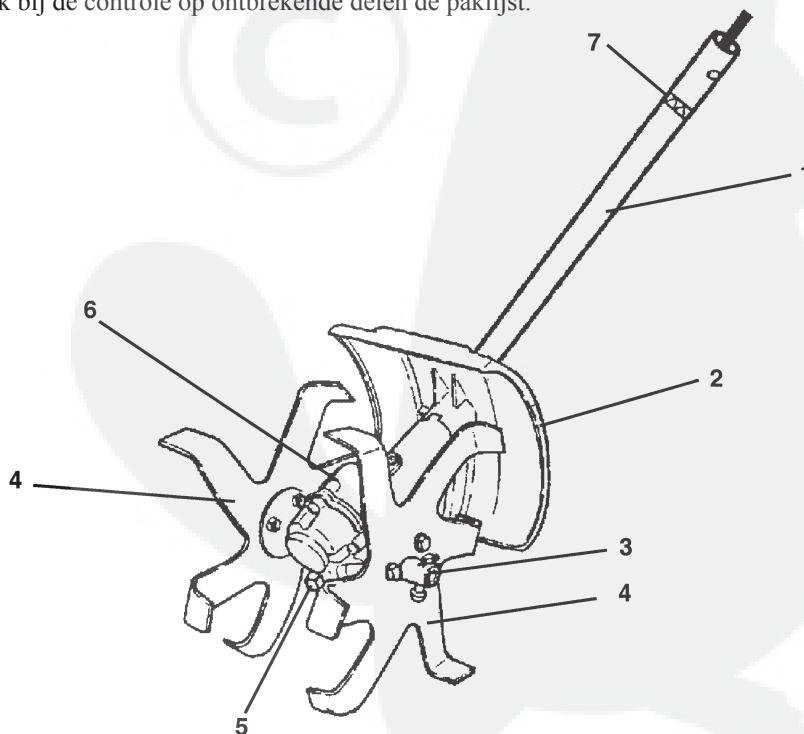

1. **AANDRIJFAS** - Bevat een speciaal ontworpen voering en de flexibele aandrijfjas.
2. **BESCHERMKAP** - Aangebracht om los afvalmateriaal weg te houden bij de gebruiker en om onbedoelde aanraking van de tanden te voorkomen.
3. **NAAF** - Afzonderlijk op de asuiteinden bevestigd met een gaffel- en veerpen. De tanden worden op de naaf vastgebout.
4. **TANDEN** - Identiek aan de linker- en rechterzijde, gezien vanaf de positie van de gebruiker. Zie pagina 13 voor optionele instellingen.
5. **BOUT VAN SMEERPUNT** - Breng om de 25 bedrijfsuren met een vetspuit lithiumvet aan op de tandwielkast.
6. **TANDWIELKAST** - Hierin zijn de tandwielen en kogellagers voor aandrijving van de tanden ondergebracht.
7. **SERIENUMMERLABEL** - Dient tevens als markering voor het correct insteken en ingrijpen van de aandrijfjas.

SPECIFICATIES

MODEL	SRM-SCHARNIERSTUK- EN PAS-CULTIVATORACCESSOIRE
Lengte	895 mm
Breedte	162 mm
Hoogte	211 mm
Bladdiameter	216 mm
Bewerkingsbreedte	160 mm
Gewicht	1,94 kg
Montageopening voor cultivator	25,0 mm
Vierkante opening voor koppeling	5,4 x 5,4 mm
Overbrengingsverhouding tandwieloverbrenging ...	46,15:1
Inhoud van de tandwielkast	38 gram
Smearing tandwielkast	EP "0"- of "00"-vet
Smearing van de aandrijfjas	Lithiumvet

MONTAGE

AS VAN KRACHTBRON/ONDERSTE AS

Benodigd gereedschap: geen

Benodigde onderdelen: as van krachtbron, onderste accessoire/as

1. Verwijder de vinylkap van de aandrijffas van het accessoire.
2. Plaats de as van de krachtbron/as van het accessoire op een vlakke ondergrond.
3. Trek aan de fixeerpen (A) en draai hem een kwartslag linksom in de vergrendelde stand.
4. Breng de onderste aandrijfvas voorzichtig in de koppelbus (B) aan tot aan de montagelijijn (C) op de sticker. Zorg ervoor dat de onderste flexibele kabel ingrijpt in de koppelbus van de bovenste aandrijfvas.

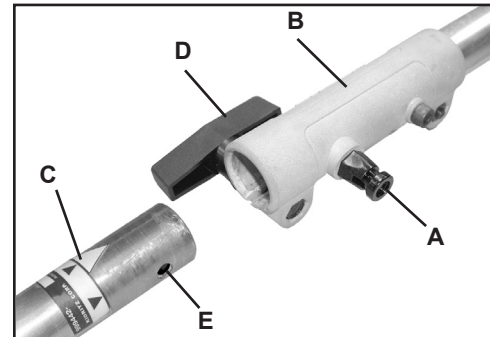

OPMERKING

Het onderste lagerhuis en de tanden moeten in één lijn liggen met de motor.

5. Draai de fixeerpen (A) een kwartslag rechtsom, zodat deze in de opening in de onderste as (E) grijpt. Zorg ervoor dat de fixeerpen goed vastzit door voorzichtig te verdraaien.
6. De fixeerpen (A) moet in de koppelbus vastklikken. Hierdoor wordt verdere rotatie van de as voorkomen.
7. Zet de onderste as vast in de koppelbus door de klemknop (D) vast te draaien.

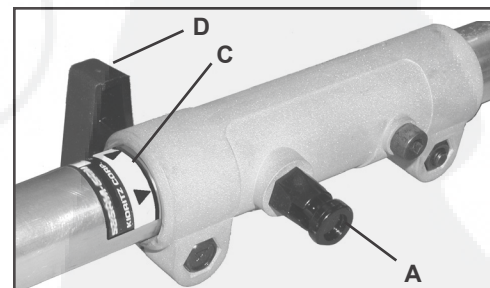

BEDIENING



WAARSCHUWING

Bewegende delen kunnen leiden tot amputatie van vingers of kunnen ernstig letsel veroorzaken. Houd handen, kleding en losse voorwerpen uit de buurt van alle openingen. Stop altijd de motor, koppel de bougie los, en controleer of alle bewegende delen helemaal tot stilstand zijn gekomen, voordat u obstakels of verontreinigingen verwijdert of onderhoud gaat uitvoeren aan de machine.

OPMERKING

Raadpleeg de bedieningshandleiding van de PAS-kraftbron voor voor correcte instructies betreffende de brandstoftoevoer en het starten en stoppen.



WAARSCHUWING

- Als de motor wordt gestart, kunnen de tanden draaien. Waarschuw collega's en zorg ervoor dat kinderen en dieren niet binnen een straal van 15 m komen.
- Bedien de cultivator altijd met beide handen.
- Stop altijd de motor wanneer u met de machine naar een andere werkplek gaat.
- Voer geen onderhoudswerkzaamheden uit en verwijder geen verstoppingen of reinig de cultivator niet bij een draaiende motor.
- Bedien de cultivator niet boven de grond of in de buurt van uw voeten.
- Zorg ervoor dat de tanden niet in aanraking komen met grote obstakels die tot terugslag en verlies van controle over de machine kunnen leiden.
- Wanneer deze waarschuwingen niet worden opgevolgd, kan er ernstig letsel ontstaan.

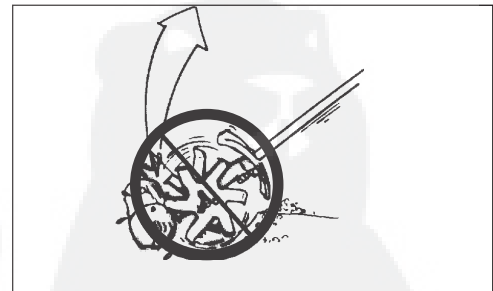
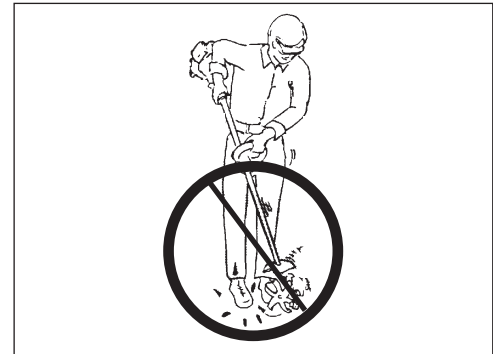

Bedieningstechnieken

1. De werkbreedte van de cultivator bedraagt ca. 165 mm. Plaats de cultivator op het te bewerken grondoppervlak, houd de machine stevig vast met de linkerhand op de voorste handgreep en de rechterhand op de achterste handgreep en schakel de handgastrekker geleidelijk in. Geleid de cultivator zodat de tanden zich naar voren kunnen bewegen. De bewerkingssnelheid wordt bepaald door de hardheid van de grond.

2. Met het cultivatoraccessoire kan de grond voorwaarts of achterwaarts worden bewerkt. Bij een diepe bewerking eerst met de machine voorwaarts werken en deze dan iets naar achteren trekken, zodat de tanden dieper in de grond kunnen snijden. Het diep cultiveren van de grond kan ook worden vergemakkelijkt door de tanden anders te positioneren. (Zie Tandens afstellen, pagina 13.)

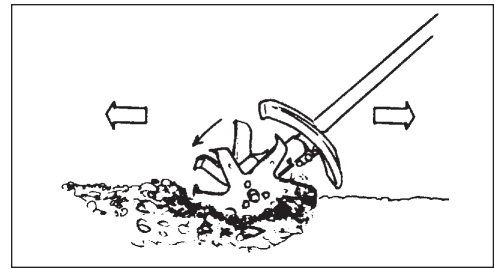

3. Om de grond op te hogen of te beluchten, de machine dicht bij de grond schuin houden. Hierdoor komen de tanden van de cultivator hoger ten opzichte van de grond te staan.

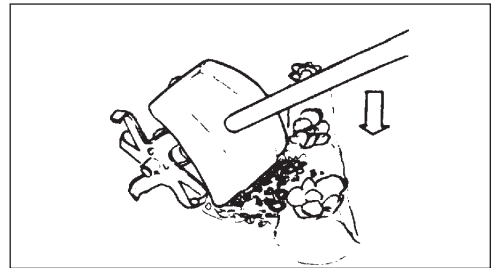

BELANGRIJK

Gebruik de cultivator niet onder water. De tandwielkast is niet afgedicht en water spoelt smeermiddel weg waardoor tandwielen, lagers en afdichtingen beschadigd raken.

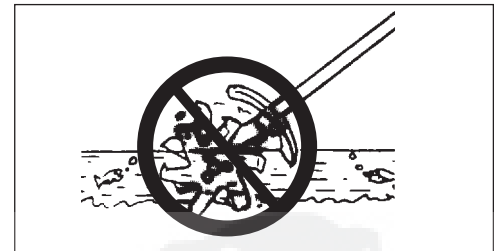

TANDEN AFSTELLEN VOOR DIEP CULTIVEREN

Benodigd gereedschap: 10mm-sleutel

De tanden aan het bladuiteinde worden in de fabriek afgesteld voor standaard cultiveren. Voor diep cultiveren moet de linkertand (gezien vanaf de positie van de gebruiker) anders op de naaf worden gepositioneerd zodat de uiteinden van het linker- en rechter tandblad direct tegenover elkaar zijn uitgelijnd.

1. Verwijder drie (3) bouten(A) waarmee de linkertand op de naaf is bevestigd. De bouten worden aangebracht in opening (1).

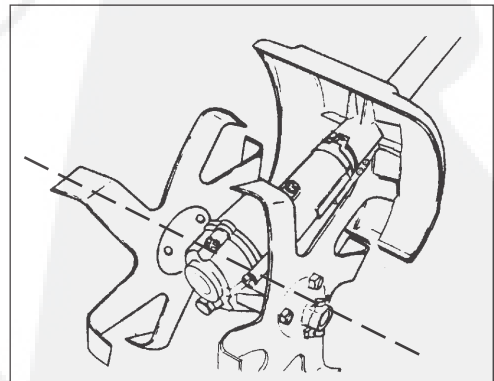

2. Draai de tand linksom en positioneer opening (2) boven de montageopeningen van de naaf. De uiteinden van het tandblad moeten direct tegenover elkaar zijn uitgelijnd.

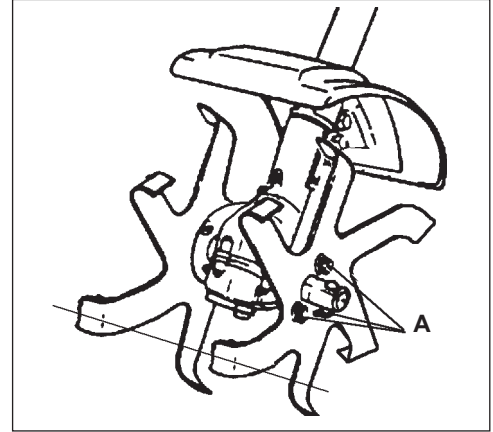

3. Breng de bouten aan en draai ze vast.

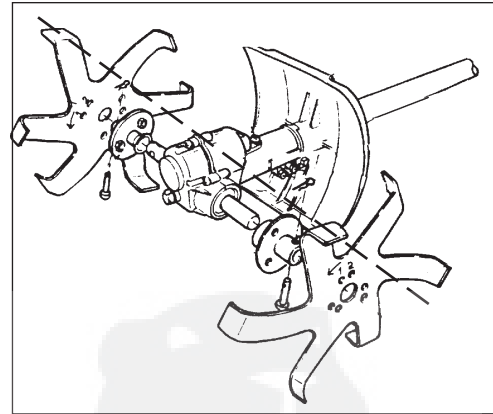

ONDERHOUD



WAARSCHUWING

Bewegende delen kunnen leiden tot amputatie van vingers of kunnen ernstig letsel veroorzaken. Houd handen, kleding en losse voorwerpen uit de buurt van alle openingen. Stop altijd de motor, koppel de bougie los, en controleer of alle bewegende delen helemaal tot stilstand zijn gekomen, voordat u obstakels of verontreinigingen verwijdert of onderhoud gaat uitvoeren aan de machine. Laat de machine afkoelen voordat u onderhoud uitvoert. Draag handschoenen om uw handen te beschermen tegen scherpe randen en hete oppervlakken.

Uw ECHO-cultivator is geschikt voor vele uren probleemloos gebruik. Regelmatig gepland onderhoud draagt eraan bij dit doel met uw cultivator te realiseren. Bij twijfel of als u niet over het benodigde gereedschap beschikt, kunt u de machine laten onderhouden door een ECHO-servicedealer. Aan elke onderhoudstaak is een vaardigheidsniveau toegekend, zodat u gemakkelijk kunt bepalen of u het onderhoud ZELF wilt doen of door de ECHO-dealer wilt laten uitvoeren. Als de taak niet in de lijst staat, ga dan naar uw ECHO-dealer voor reparatie.

VAARDIGHEIDSNIVEAUS

Niveau 1 = Gemakkelijk. Normaal gereedschap kan vereist zijn.

Niveau 2 = Matig moeilijk. Enig speciaal gereedschap kan vereist zijn.

ONDERHOUDSINTERVALLEN

Component/systeem	Onderhoudsprocedure	Vóór het gebruik	Telkens bij brandstof bijvullen	Dagelijks of om de 4 uur	25 uur
Aandrijfas	Smeren				[1]
Tandwielkast	Smeren				[2]
Tandwielkast/tanden	Reinigen			•	
Schroeven, moeren, bouten	Inspecteren, vastdraaien, vervangen	•			

BELANGRIJK - De getoonde tijdsintervallen zijn maximumwaarden. Het feitelijk gebruik en uw ervaring bepalen de frequentie van noodzakelijk onderhoud.

[1] Breng om de 25 bedrijfsuren lithiumvet aan.

[2] Breng om de 25 bedrijfsuren EP "0"- of "00"-vet aan.

SMERING

Tandwielkast

Niveau 2

Benodigd gereedschap: 4mm- en 5mm-zeskantsleutel, 13mm-sleutel, vetspuit, schone doek, borstel

Benodigde onderdelen: lithiumvet (aandrijfas), EP "0" of "00" vet (tandwielkast)

1. Verwijder al het losse afvalmateriaal uit de tandwielkast.
2. Verwijder de plug (C) en controleer het vetpeil.
3. Vul vet bij, indien nodig. Vul NIET teveel bij.
4. Breng de draadplug (C) aan.

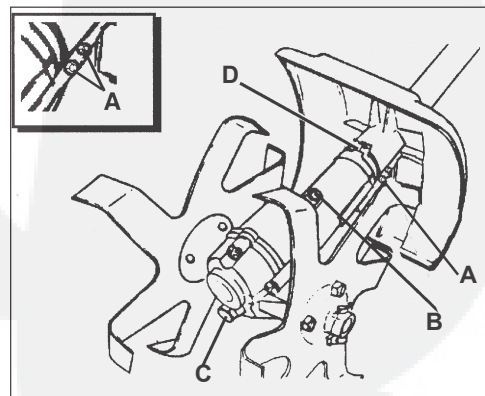
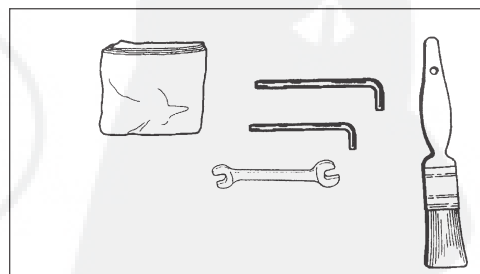

Aandrijf-as (onderste)

BELANGRIJK

De onderste aandrijf-as moet telkens na 25 uur gebruik worden gesmeerd met hogetemperatuur-automobiëlvet, anders kan de aandrijf-as oververhit raken en kunnen er storingen optreden.

1. Draai de bovenste bout (A) van de tandwielkast en de fixeerschroef (B) los. Verwijder de tandwielkast.
2. Verwijder de flexibele kabel, veeg deze schoon en breng een dunne laag vet van 15 ml aan.
3. Breng de flexibele kabel aan. Zorg ervoor dat het kabeluiteinde ingrijpt in de adapter van de aandrijf-as.
4. Breng de tandwielkast van de cultivator op de aandrijf-as aan en zet deze goed vast. Zorg ervoor dat de tandwielkast zich goed tegenover de uitsparing (D) in de beschermkap bevindt.
5. Draai de bout (A) van de tandwielkast en de fixeerschroef (B) vast.

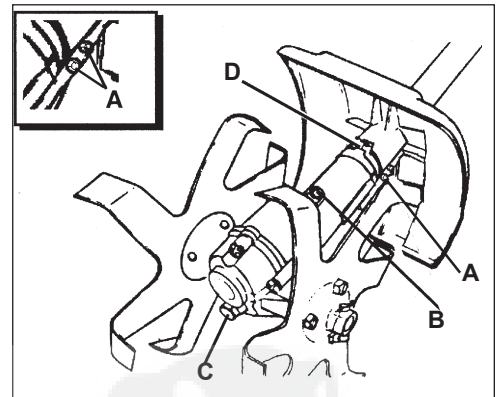
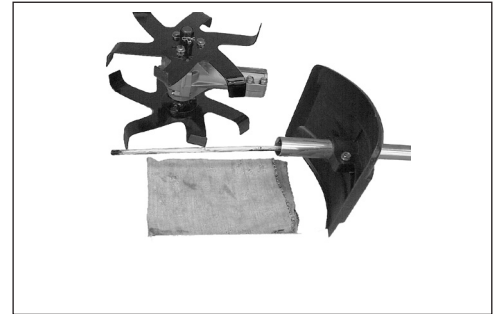

OPSLAG

1. Reinig het cultivatoraccessoire.

BELANGRIJK

Dompel dit accessoire niet onder in water. Water dringt de tandwielkast binnen en beschadigt tandwielen, lagers en afdichtingen.

2. Breng een dunne laag olie op metalen delen aan om roestvorming te voorkomen.
3. Smeer de onderste as met lithiumvet.
4. Opslaan op een droge plaats, buiten het bereik van kinderen.

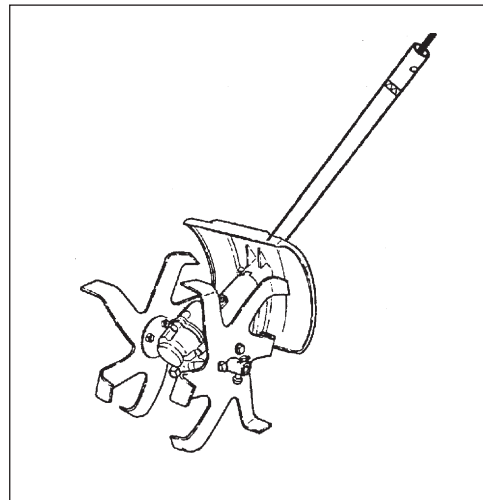

CONFORMITEITSVERKLARING

De hierna genoemde fabrikant:

YAMABIKO CORPORATION
7-2 SUEHIROCHO 1-CHOME
OHME; TOKIO 198-8760
JAPAN

verklaart dat de hierna gespecificeerde nieuwe machine:

PRO ATTACHMENT™-SERIE

Merk: **ECHO**
Type: **PAS-265ES+99944200813**
Vanaf serienummer 35001001

geassembleerd door:

ECHO, INCORPORATED
400 Oakwood Road,
Lake Zurich Illinois 60047-1564
U.S.A.

voldoet aan:

- * de vereisten van Richtlijn **98/37/EG (1998)**
(en **2006/42/EG: van 29 december 2009**)
- * de vereisten van Richtlijn **2004/108/EG**
(gebruik van geharmoniseerde norm **ISO 11806 (EN 31806)**)
de vereisten van Richtlijn **2002/88/EG**
- * de vereisten van Richtlijn **2000/14/EG**
Conformiteitbeoordelingsprocedure volgens **BIJLAGE V**
Gemeten geluidsvermogeniveau : **109 dB(A)**
Gegarandeerd geluidsvermogeniveau: **112 dB(A)**

TOKIO
1 oktober 2009

YAMABIKO CORPORATION

Kazushige Oyuri

K. OYURI, GENERAL MANAGER

De geautoriseerde vertegenwoordiger in Europa die bevoegd is het technisch dossier samen te stellen:

Bedrijf: Atlantic Bridge Limited
Adres: Atlantic House, PO Box 4800,
Earley, Reading RG5 4GB, Verenigd Koninkrijk
Hr. Philip Wicks

OPMERKINGEN



OPMERKINGEN



YAMABIKO CORPORATION

7-2 SUEHIROCHO 1-CHOME, OHME, TOKIO, 198-8760, JAPAN
TELEFOON: 81-428-32-6118 FAX: 81-428-32-6145

ECHO[®]



© 2009 YAMABIKO CORPORATION

S08435001001 - S08435999999