

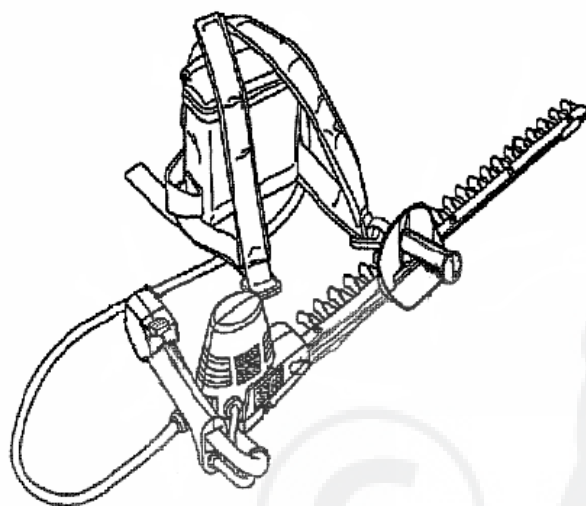

BEDIENINGSHANDLEIDING

TYPE DHC-30



**LEES DEZE HANDLEIDING AANDACHTIG VÓÓR U HET APPARAAT
GEBRUIKT**

NL

Belangrijke informatie

Het is beslist noodzakelijk de handleiding door te lezen voordat u met het apparaat aan de slag gaat.

Doel van dit product

Dit product is een snoerloze heggenschaar met accu. Het apparaat dient voor het snoeien van heggen en heesters. Het mag niet worden gebruikt voor ander werk dan het bovengenoemde.

Gebruikers

Lees de hele handleiding grondig door en zorg dat u de inhoud ervan goed begrijpt voordat u met dit apparaat aan de slag gaat.

Personen die de bedieningshandleiding niet hebben gelezen, die vermoeid of verkouden zijn, of om andere reden een slechte fysieke conditie hebben, mogen niet met dit apparaat werken. Laat het ook nooit gebruiken door kinderen.

Over deze bedieningshandleiding

Deze handleiding bevat noodzakelijke informatie over de montage, de bediening en het onderhoud van dit apparaat. Lees de tekst grondig door en zorg dat u de inhoud goed begrijpt.

Bewaar de handleiding altijd op een plaats waar u er snel bij kunt als u ze wilt raadplegen.

Als u de handleiding bent kwijtgeraakt, als hij beschadigd is of om andere reden onleesbaar geworden, dan moet u een nieuw exemplaar aanschaffen bij uw ECHO-dealer.

In deze handleiding gebruiken we de eenheden van het SI-stelsel. De tussen haakjes vermelde waarden zijn uitgedrukt in andere eenheden, en in bepaalde gevallen kan er sprake zijn van kleine conversiefouten.

Uitlenen of verkopen van dit product.

Als u het in deze handleiding besproken product aan iemand uitleent, geef dan samen met het apparaat ook altijd de handleiding mee. Als u het apparaat verkoopt, dan moet u in elk geval de handleiding mee aan de koper overhandigen.

Overige vragen

Neem contact op met uw ECHO-dealer voor alle mogelijke vragen over dit product, over de aankoop van reserveonderdelen, reparaties en alle andere mogelijke vragen van deze aard.

Waarschuwing

De inhoud van deze handleiding kan zonder voorafgaande aankondiging worden gewijzigd, met het oog op de verbetering van het product. Bepaalde illustraties kunnen licht verschillen van het product zelf, om de uitleg te verduidelijken.

Voor het gebruik van dit product is de montage van een aantal onderdelen noodzakelijk.

Neem bij vragen of problemen rond het gebruik van het apparaat contact op met uw ECHO-dealer.

Algemene veiligheidsvoorschriften

WAARSCHUWING! Lees alle instructies. Als u zich niet houdt aan al de hierna opgesomde instructies, kan dit elektrische schokken, brand en/of ernstige verwondingen tot gevolg hebben. De term "elektrisch apparaat" in de waarschuwingen hierna verwijst naar uw elektrisch apparaat, ongeacht of dit werkt op netstroom (met een netsnoer) of op een accu (snoerloos).

BEWAAR DEZE INSTRUCTIES

1) Werkzone

- a) **Houd de werkzone schoon en zorg zo nodig voor een goede verlichting.** *Werken op een rommelige of slecht verlichte plaats is vragen om ongevallen.*
- b) **Gebruik nooit elektrische apparaten op een plaats waar ontplofingsgevaar heerst, meer bepaald op plaatsen waar ontvlambare vloeistoffen aanwezig zijn of waar gas of stof in de lucht hangt.** *Elektrische apparaten maken vonken, die dampen/gas/stof in de lucht tot ontploffing kunnen brengen.*
- c) **Houd kinderen en omstanders op een afstand als u met een elektrisch apparaat aan het werk bent.** *Als u wordt afgeleid van het werk, kunt u de controle over het apparaat verliezen.*

2) Elektrische veiligheid

- a) **De stekker aan het snoer van uw elektrische apparaat moet overeenkomen met de kenmerken van de gebruikte stopcontacten. U mag nooit, op geen enkele manier, de stekker van uw apparaat wijzigen. Gebruik nooit verloopstekkers voor gearde apparaten.** *Door alleen de oorspronkelijke stekker te gebruiken in passende stopcontacten, verkleint u het risico op elektrische schokken.*
- b) **Vermijd contact tussen uw lichaam en gearde oppervlakken of voorwerpen zoals leidingen, radiatoren, keukenfornuizen en koelkasten.** *Het risico op elektrische schokken neemt toe als uw lichaam geleidend met de aarde verbonden is.*
- c) **Stel elektrische apparaten niet bloot aan regen of vocht.** *Als er water in het apparaat binnendringt, wordt hierdoor het risico op elektrische schokken sterk vergroot.*
- d) **Als u buiten aan de slag moet met elektrische apparaten, moet u daarbij een verlengsnoer gebruiken dat voor buitenwerk geschikt is.** *Het gebruik van een verlengsnoer dat geschikt is voor werk buitenshuis verkleint het risico op elektrische schokken.*

3) Persoonlijke veiligheid

- a) **Blijf altijd alert, kijk goed uit wat u doet en gebruik uw gezond verstand als u aan het werk bent met een elektrisch apparaat. Gebruik geen elektrische apparaten als u vermoeid bent, of onder invloed van geneesmiddelen, alcohol of drugs.** *Een ogenblik onoplettendheid bij het gebruik van elektrische werktuigen kan leiden tot ernstige verwondingen.*
- b) **Dragen van veiligheidsuitrusting. Draag altijd een veiligheidsbril.** *Toepassen van veiligheidsuitrusting zoals stofmaskers, veiligheidsschoenen, veiligheidshelmen of gehoorbescherming verminderen het risico op lichamelijk letsel.*
- c) **Voorkom per ongeluk starten van het apparaat. Controleer of de schakelaar in de stand "UIT" staat voordat u de stekker insteekt.** *Met elektrische werktuigen rondlopen met de vinger op de schakelaar, of de stekker van het apparaat insteken terwijl de schakelaar in de stand "AAN" staat, is vragen om ongelukken.*
- d) **Verwijder instelsleutels en dergelijke, voordat u het elektrische apparaat start.** *Dergelijke gereedschap kan verwondingen veroorzaken als het aan een bewegend onderdeel van het elektrische apparaat zit.*
- e) **Reik bij het werken niet te ver of te hoog. Bewaar altijd uw evenwicht en zorg ervoor dat u stevig staat.** *Hierdoor kunt u het elektrische apparaat beter onder controle houden als zich iets onverwachts voordoet.*
- f) **Draag geschikte kleding. Draag geen loszittende kleren of sieraden. Houd uw haar, kleren en handschoenen weg van bewegende onderdelen.** *Loszittende kleren, sieraden of*

lange haren kunnen gemakkelijk worden 'gegrepen' door bewegende onderdelen van het apparaat.

g) Als er accessoires zijn voorzien voor het opvangen/afzuigen van stof, zorg er dan voor dat die goed aangesloten zijn en correct worden gebruikt. Het gebruik van dergelijke accessoires kan de risico's verkleinen die verbonden zijn aan de aanwezigheid van stof in de lucht.

4) Gebruik van het elektrische apparaat en in acht te nemen voorzorgsmaatregelen

a) Gebruik het elektrische apparaat nooit voor werk dat er eigenlijk te zwaar voor is.

Gebruik het juiste elektrische apparaat voor het karwei dat u wilt uitvoeren. U gebruikt uw elektrische apparaat efficiënter en veiliger als u het alleen gebruikt voor werk waarvoor het werd ontworpen.

a) Gebruik het elektrische apparaat nooit als de "AAN/UIT"-schakelaar niet werkt. Een elektrisch apparaat waarvan de schakelaar niet werkt, is gevaarlijk en moet onmiddellijk worden gerepareerd.

c) Haal de stekker uit het stopcontact en/of koppel de accu los van het elektrische apparaat voordat u begint met het instellen van het apparaat, met onderhoudswerk, of met het aanbrengen of afnemen van accessoires. Deze preventieve veiligheidsmaatregelen verminderen het risico op per ongeluk inschakelen van het apparaat.

d) Bewaar elektrische apparaten buiten bereik van kinderen en laat niet toe dat mensen het apparaat gebruiken als ze de bediening en de instructies voor gebruik niet onder de knie hebben. Elektrische apparaten zijn gevaarlijk in de handen van onervaren gebruikers.

e) Onderhoud uw elektrische apparaten zorgvuldig. Controleer of de bewegende delen goed zijn uitgelijnd en niet geblokkeerd zitten, controleer of er onderdelen beschadigd zijn en of er andere afwijkingen zijn die de goede werking van het apparaat zouden kunnen verhinderen. Als u een defect vaststelt, moet u het apparaat eerst laten repareren voor u het opnieuw gebruikt. Slecht onderhouden elektrische apparaten veroorzaken heel wat ongelukken.

f) Houd de snijbladen goed schoon en scherp. Goed onderhouden en scherpe snijbladen lopen minder snel vast, waardoor het apparaat gemakkelijker onder controle te houden is tijdens het gebruik.

g) Gebruik het elektrische apparaat en de diverse accessoires volgens de instructies in deze handleiding en op de manier zoals bedoeld voor dit type apparaat. Houd daarbij altijd rekening met de werkomgeving en met de aard van de uit te voeren werkzaamheden. Het gebruik van een elektrisch apparaat voor een ander karwei dan waarvoor het is bedoeld, kan gevaarlijke situaties opleveren.

5) Onderhoud en service na verkoop

a) Laat uw elektrische apparaat onderhouden door een gekwalificeerd onderhoudstechnicus en gebruik alleen originele onderdelen. Zo zorgt u ervoor dat u veilig kunt blijven werken met het elektrische apparaat.

Een heggenschaar veilig gebruiken:

- **Houd alle delen van het lichaam weg van het snijmechanisme. Verwijder gesneden materiaal nooit van tussen de snijbladen en houd het te snijden materiaal nooit vast terwijl de snijbladen in beweging zijn. Controleer of de schakelaar in de stand "UIT" staat als u materiaal verwijdert dat tussen de snijbladen geklemd zit. Een klein ogenblik van onoplettendheid bij het gebruik van een heggenschaar kan leiden tot ernstig lichamelijk letsel.**

- **Draag de heggenschaar altijd bij de handgreep, met het snijmechanisme in stilstand.**

Tijdens het transport of de opslag van de heggenschaar, moet het snijmechanisme altijd door de beschermkap afgeschermd zijn. Door de heggenschaar juist en oplettend te hanteren, vermindert u het risico op een ongeval met lichamelijk letsel door de snijbladen.













- **Zorg ervoor dat het netsnoer uit de snijzone blijft. Bij het snoeien kan het snoer in de heesters of in de heg verborgen zitten, en per ongeluk worden doorgeknijpt.**

INHOUD

Belangrijke informatie	
Een heggenschaar veilig gebruiken	
Pictogrammen en symbolen	
Veiligheidssymbolen	
Onderdelen	
Fysieke conditie en veiligheidsuitrusting	
Langdurig gebruik/Extreme omstandigheden	
Labels	
Montage/Vorbereiding	
Gebruik	
Starten	
Snoeien	
Onderhoudsintervallen	
Reiniging van de accu	
De snijbladen slijpen	
Recyclage van de accu	
Algemene veiligheidsvoorschriften	
Inhoud	
Veiligheidsvoorschriften	
Machine	
Elektrisch systeem	
Veiligheidsvoorschriften	
Beschrijving	
Kenmerken	
Klaarmaken voor gebruik	
Definitie van de werkzone	
Stoppen	
Onderhoud	
De snijbladen reinigen en smeren	
Smering van de tandwielbehuizing	
Opbergen	
EG-verklaring van overeenstemming	

Specificaties, beschrijvingen en illustraties in dit document zijn zo nauwkeurig als mogelijk op het moment van uitgave, maar kunnen zonder voorafgaande aankondiging worden gewijzigd. Illustraties kunnen optionele uitrusting en accessoires tonen, en laten mogelijk niet alle standaarduitrusting zien.

PICTOGRAMMEN EN SYMBOLEN

Pictogram	Beschrijving/Toepassing	Pictogram	Beschrijving/Toepassing
	DE BEDIENINGSHANDLEIDING GRONDIG DOORLEZEN		Let op, risico op afhakken van vingers
	Algemene waarschuwing; Let op! Gevaar!		Let op! Giftig!
	Dragen van veiligheidsbril, gehoorbescherming en veiligheidshelm verplicht.		Let op! Bijtend product!
	Het apparaat niet gebruiken in natte weersomstandigheden		Milieubescherming. Dit product mag niet bij het huishoudelijk afval. Lever het product in bij het milieupark.
	Let op! De stekker onmiddellijk uittrekken als het snoer of de stekker beschadigd wordt.		Milieubescherming. Deze accu bevat lood (Pb) en mag niet bij het huishoudelijk afval. Lever de accu in bij het milieupark of in een inzamelpunt voor gebruikte batterijen.
	Let op voor elektrische schokken!		Gewaarborgd geluidsvermogensniveau

VEILIGHEIDSVOORSCHRIFTEN VOOR SNOERLOZE HEGGENSCHAREN MET ACCU



WAARSCHUWING! GEVAAR!

Wie een elektrische heggenchaar hanteert, moet daarbij de elementaire veiligheidsmaatregelen in acht nemen om het risico op brand, elektrische schok en lichamelijk letsel te verminderen.

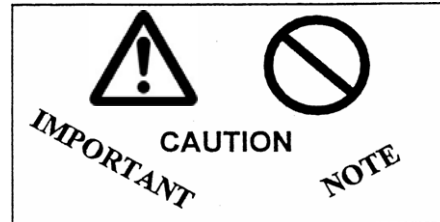

Lees deze instructies volledig door voordat u deze heggenchaar voor het eerst gebruikt.

VEILIGHEIDSSYMBOLLEN

In deze handleiding en ook op het apparaat zelf vindt u waarschuwingen en nuttige informatie in verband met de veiligheid. Deze informatie wordt gemarkeerd met bepaalde symbolen of sleutelwoorden. Hieronder vindt u de verklaring van de gebruikte symbolen.



Dit symbool in combinatie met de woorden **WAARSCHUWING** en **GEVAAR** dient om de gebruiker te wijzen op handelingen die leiden tot een verhoogd risico op ernstige verwondingen voor de gebruiker of de omstanders.



Dit symbool in combinatie met het woord **LET OP** dient om de aandacht van de gebruiker te vestigen op een potentieel gevaarlijk situatie die, als ze niet wordt vermeden, zou kunnen leiden tot lichte of minder ernstige verwondingen. **LET OP** kan ook worden gebruikt om te waarschuwen tegen onveilige werkwijzen die ongevallen tot gevolg zouden kunnen hebben.



Het symbool van de cirkel met de schuine balk geeft aan dat wat vermeld staat verboden is.

BELANGRIJK: De tekst bevat noodzakelijke informatie in verband met de bescherming van het apparaat.

OPMERKING: De tekst bevat praktische raadgevingen voor het werk met of het onderhoud van het apparaat.

UITRUSTING – ONDERHOUD DE HEGGENSCHAAR ZORGVULDIG

Vóór gebruik moet u het apparaat volledig nakijken:

- Controleer of er geen schroeven, bouten of moeren ontbreken of los zitten. Draai ze zo nodig vast of vervang ze.
- Controleer of de bewegende delen goed zijn uitgelijnd en of ze goed gemonteerd zitten. Kijk ook na of er geen onderdelen

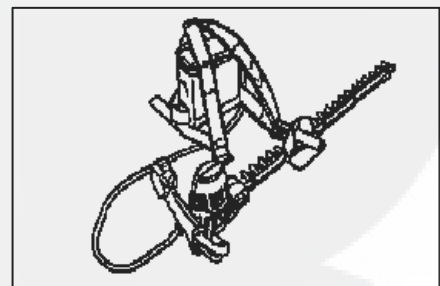

defect of kapot zijn, en controleer alles wat de goede werking van het apparaat zou kunnen hinderen.

- Houd de snijbladen van het apparaat altijd goed schoon en scherp. Zo krijgt u de beste resultaten en vermindert u ook het risico op kwetsuren.
- Volg de instructies voor het smeren van de snijbladen op pagina 19.
- Inspecteer geregeld de voedingskabel van de accu en laat de kabel repareren door een wederverkoper/reparateur of door uw ECHO-dealer als u een beschadiging vaststelt.
- Houd de handgrepen droog en schoon, en vrij van olie of vet.
- Houd u nauwgezet aan alle onderhoudsprocedures.

ONDERDELEN – CONTROLEER OP KAPOTTE/DEFECTE ONDERDELEN

- Gebruik het apparaat niet als er onderdelen ontbreken of beschadigd zijn.

- Als een beschermkap of een ander onderdeel beschadigd is, dan moet dit eerst correct worden gerepareerd of vervangen door een reparateur van een erkende ECHO-dealer.

- Gebruik alleen ECHO-accu's en de lader die bij het apparaat werd geleverd.

- Gebruik nooit andere accessoires of modificaties dan die welke in deze handleiding worden aanbevolen – zo vermijdt u het risico op ernstig letsel.



**ATTACHMENTS
AND
ACCESSORIES**

MODIFICATIES EN ACCESSOIRES

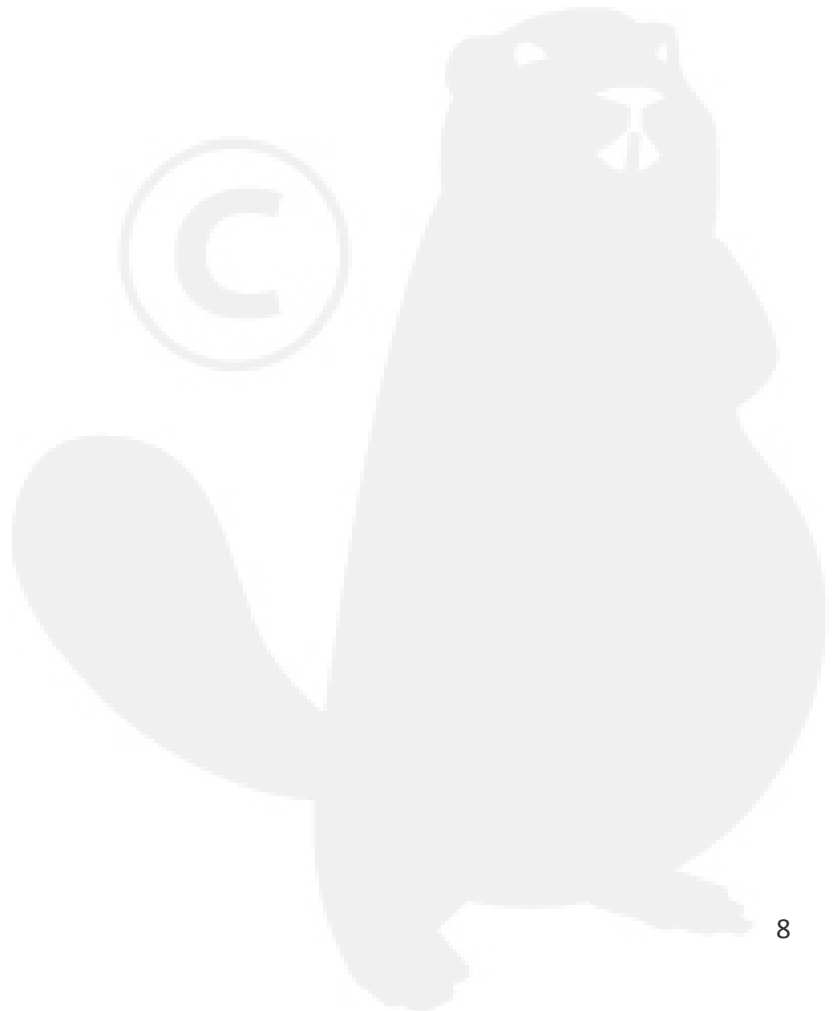

DE HEGGENSCHAAR BINNEN OPBERGEN

Als de heggenschaar niet wordt gebruikt, moet ze binnen worden opgeborgen, in een droge ruimte en buiten het bereik van kinderen.

ELEKTRISCH SYSTEEM



WAARSCHUWING! GEVAAR!

Wie een elektrische heggenschaar hanteert, moet daarbij de elementaire veiligheidsmaatregelen in acht nemen om het risico op brand, elektrische schok en lichamelijk letsel te verminderen.

De motor van het apparaat wordt gekoeld via de luchtopeningen (A) Zorg ervoor dat de motorbehuizing en de luchtopeningen schoon gehouden worden en vrij van verontreinigingen of verstoppingen.

Ga zorgzaam om met de elektrische kabels. Draag het apparaat nooit bij de kabel en trek niet aan de kabel als u de accu van het apparaat loskoppelt. Houd de kabel (B) altijd weg van warmte, olie, vet, en van het snijblad.

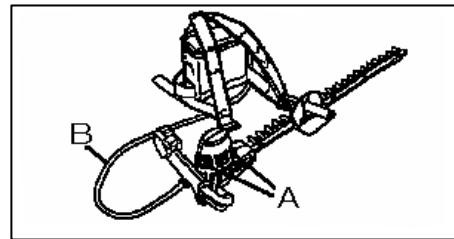

WAARSCHUWING! GEVAAR!

Gooi de accu nooit in een vuur. Hij zou kunnen ontploffen. Houd de accu weg van vonken of vlammen. Maak de accu nooit schoon met een brandbaar product. Haal de accu niet uit elkaar.

Verwijder nooit het accudeksel en stel het niet bloot aan schokken of slagen. Trek niet aan de accukabel. Open of beschadig de accu('s) niet. De elektrolyt is bijtend en gevaarlijk voor de ogen en de huid. Hij is giftig: niet inslikken! Als u accuzuur over uw huid of kleren krijgt, spoel dit dan onmiddellijk af met zuiver water en natriumbicarbonaat (zuiveringszout). Als u zuur in uw ogen krijgt, moet u onmiddellijk de ogen met zuiver water spoelen en meteen een arts raadplegen.

- Let er bij het hanteren van de accu op dat u geen kortsluiting veroorzaakt met geleidende voorwerpen of materialen (bijv. ringen, polshorloges, gereedschap of sleutels). In dat geval zouden de accu of het geleidende voorwerp oververhit kunnen worden en brandwonden veroorzaken.

- Aan het einde van de levensduur van de accu moet u bij de lokale overheid navragen welke regels gelden voor de correcte verwijdering ervan.

Plaats het apparaat nooit op een vochtige plaats: dit zou de elektrische isolatie kunnen verslechteren.



WAARSCHUWING! GEVAAR!

Gebruik altijd de accu en de lader die bij het apparaat werden geleverd, of door ECHO (KIORITZ CORPORATION) goedgekeurde reserveonderdelen. Het gebruik van een verkeerde lader – met name een lader voor autoaccu's – kan leiden tot beschadiging van de accu en ernstige verwondingen tot gevolg hebben.

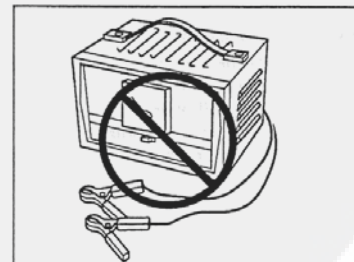

Laad de accu van de heggenschaar nooit op in de regen of op een vochtige plaats.

Werk nooit met de heggenschaar in de regen of in vochtige weersomstandigheden. Dit verhoogt immers het risico op elektrische schokken en ook is de kans dat u uitglijdt bij nat weer veel groter.

WAARSCHUWING! **GEVAAR!**

Laad de accu nooit op in een besloten of slecht geventileerde ruimte.

Tijdens het opladen mag u in de buurt van de accu niet roken, geen lucifers aanstrijken, of vonken maken.

Elektrische motoren en schakelaars maken vonken bij het in- en uitschakelen. Gebruik de heggenschaar of de oplader nooit in de omgeving van een brandbaar product (bijv. lak, verf, solvent, benzine, white spirit, enzovoort).

Voorkom per ongeluk starten van de heggenschaar. Draag de heggenschaar nooit met de accu aangesloten en de schakelaar in de stand "AAN". Voordat u het apparaat aansluit, moet u nakijken of de schakelaar in de stand "UIT" staat. Als u op een andere plaats wilt gaan snoeien of wilt stoppen met werken, stop dan altijd eerst de heggenschaar, koppel de accu los en breng de snijbladbeschermkap aan.

Koppel de accu van de heggenschaar altijd los als u het apparaat niet gebruikt en ook bij alle onderhoudswerkzaamheden (bijv. reinigen van de snijbladen).

FYSIEKE CONDITIE EN VEILIGHEIDSUITRUSTING

Fysieke conditie –

Uw beoordelingsvermogen en uw behendigheid kunnen negatief beïnvloed worden:

- als u afgemat of ziek bent,
- als u onder medische behandeling staat,
- als u onder invloed bent (van alcohol of drugs).

Gebruik het apparaat alleen als u zich goed voelt – in goede mentale en fysieke conditie.

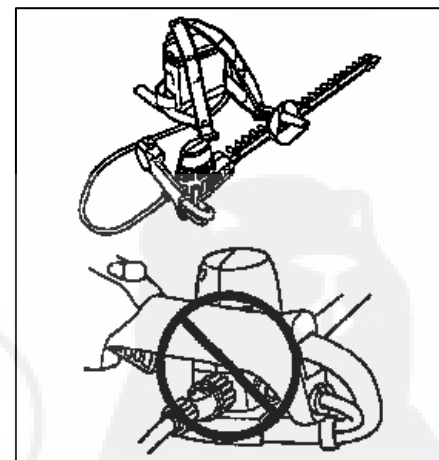
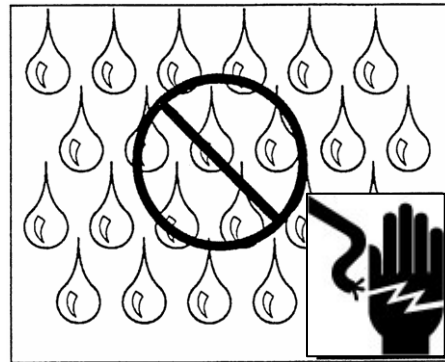

Oogbescherming –

Draag altijd een veiligheidsbril als u met de heggenschaar aan het werk bent.



Bescherming tegen stof –

Bij het werk in een stoffige omgeving moet u een gelaats- of een stofmasker dragen.



Bescherming van de handen –

Draag stevige antisliphandschoenen om uw greep op het apparaat te verbeteren. De handschoenen beperken ook de overdracht van de trillingen van het apparaat naar uw handen.

WAARSCHUWING! GEVAAR!

De snijbladen zijn erg scherp. Draag altijd handschoenen om uw handen te beschermen.

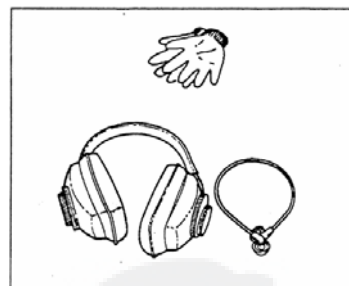

Gehoorsbescherming –

Draag altijd een passende gehoorsbescherming als u met de heggenschaar aan het werk bent.

Aangepaste kleding –

Draag stevige, goed aansluitende kleding;

- Een lange broek en een hemd met lange mouwen.
 - Als u uw haar lang draagt, moet u ook daar voor een passende bescherming zorgen.
 - **DRAAG NOOIT RUIME KLEREN DIE DOOR DE BEWEGENDE DELEN VAN HET APPARAAT Zouden KUNNEN WORDEN GEGREPEN.**
 - **DRAAG GEEN SHORTS.**
 - **DRAAG GEEN DASSEN, SJAALS OF SIERADEN.**
- Draag stevige werkschoenen met antislipzolen.
- **DRAAG NOOIT SHOENEN MET EEN OPEN NEUS.**
 - **GEBRUIK HET APPARAAT NOOIT OP BLOTE VOETEN.**



Werken bij warm of vochtig weer –

Het gewicht van de beschermende kleding kan de vermoeidheid bij de gebruiker van het apparaat vergroten en mogelijk leiden tot hyperthermie ('hittesteek'). Probeer zo veel mogelijk de moeilijkste klussen 's morgens vroeg te klaren of net tegen de avond, als de temperaturen milder zijn.



VEILIGHEIDSVOORSCHRIFTEN

De werkzone bepalen

- De te snoeien zone vaststellen. Evalueer de gevaren die tot een onveilige werksituatie zouden kunnen leiden. Gebruik het apparaat niet als zich kabels (elektriciteit, telefoon of andere) op minder dan drie meter van de gebruiker of van de machine bevinden.
- Waarschuw omstanders en andere gebruikers, en zorg ervoor dat kinderen en (huis)dieren op minstens vijf meter afstand blijven terwijl u de machine gebruikt.

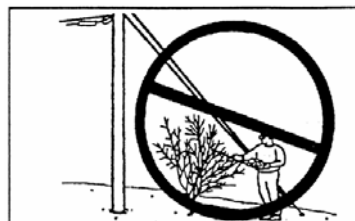

WAARSCHUWING! GEVAAR!

Risico op snijwonden – Houd uw handen weg van de snijbladen: gevaar voor ernstige verwondingen.

Houd de handgrepen vooraan en achteraan het apparaat met beide handen vast, met vingers en duimen stevig om de handgrepen. Houd beide handen op de handgrepen zolang het apparaat in werking is.

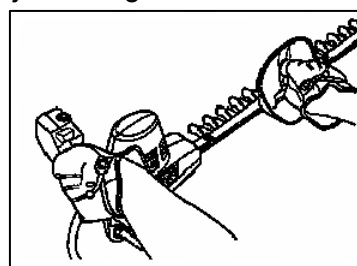

Probeer nooit om het afgesnoeide materiaal weg te halen terwijl de snijbladen nog in beweging zijn. Controleer zorgvuldig of de schakelaar in de stand "UIT" staat, voordat u materiaal dat de snijbladen blokkeert weghaalt. Pak de heggenschaar niet op bij de snijbladen of bij de snijranden.



WAARSCHUWING! GEVAAR!

De snijbladen blijven nog een korte tijd nadat het apparaat is uitgeschakeld in beweging. Houd uw handen ver van de snijbladen – risico op ernstige snijwonden!

Correct gebruik van de heggenschaar –

Overbelast de heggenschaar nooit. Gebruik het apparaat alleen om de heesters en heggen te snoeien waarvoor het bedoeld is. Snoei geen uitzonderlijk hard materiaal of materiaal met een diameter van meer dan 6 mm. Overbelasting of onoordeelkundig gebruik kan leiden tot schade aan het apparaat of lichamelijk letsel.

Zorg voor een goede houding –

Zorg in alle omstandigheden dat u stevig en stabiel staat. Sta niet op gladde, oneffen of onstabiele oppervlakken. Werk niet abnormale houdingen of op een ladder. Reik bij het werken niet te ver of the hoog.

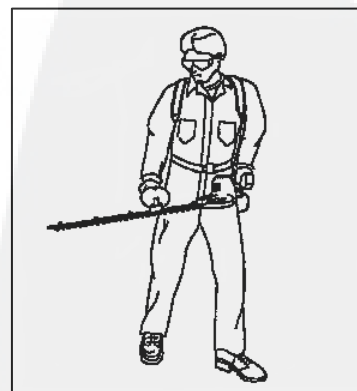

in

Voorkom elk contact met het snijblad –

Houd het snijblad weg van uw lichaam, draai het nooit naar u toe. Koppel de accu los voor u aan het apparaat onderhoudswerkzaamheden of reparaties uitvoert, en ook voordat u het apparaat reinigt.

Voorkom per ongeluk starten –

Draag het apparaat nooit met de accu aangesloten en de vinger op de schakelaar. Kijk altijd goed na of de schakelaar in de stand "UIT" staat, voordat u de accu aansluit.

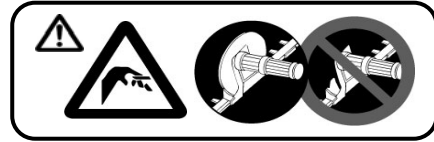

LANGDURIG GEBRUIK/EXTREME OMSTANDIGHEDEN

Trillingen en kou –

Het vermoeden bestaat dat een bepaalde aandoening – het zogenaamde 'fenomeen van Raynaud', dat bij bepaalde personen de vingers treft – kan worden veroorzaakt door de blootstelling aan kou en aan trillingen. De blootstelling aan trillingen en kou kan bij deze personen leiden tot een tintelend en branderig gevoel in de vingers. Hierbij worden de vingers bleek en gevoelloos ('dode vingers'). Wij adviseren u daarom nadrukkelijk om de volgende maatregelen te nemen, aangezien onbekend is bij welke minimale blootstelling deze aandoening wordt veroorzaakt.

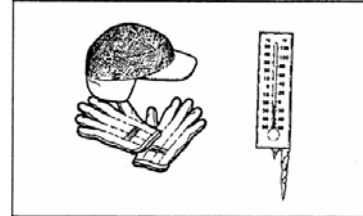

- Draag warme kleding en houd vooral het hoofd, de nek, voeten enkels, handen en polsen goed warm.
- Zorg voor een goede doorbloeding door regelmatig te pauzeren en tijdens deze onderbrekingen krachtige armbewegingen te maken en door niet te roken.
- Beperk het aantal uren dat u met het apparaat werkt. Probeer elke dag ook een aantal activiteiten uit te voeren waarbij u niet met de heggenschaar (of met een ander draagbaar gereedschap) moet werken.
- Als u last hebt van pijnlijke, rode en opgezwollen vingers, gevolgd door extreme bleekheid en gevoelloosheid, raadpleeg dan een arts voordat u zich opnieuw aan kou en trillingen blootstelt.



'Repetitive Strain Injury' (RSI) –

RSI-klachten (irritatie, zwelling, gevoelloosheid, zwakte, pijn) kunnen het gevolg zijn van een overmatig gebruik van de spieren en pezen van de vingers, handen, armen en schouders. Door het herhaaldelijk en gedurende langere tijd uitvoeren van bepaalde bewegingen, loopt u een verhoogd risico op RSI-klachten. Een extreme RSI-klacht is het carpaletunnelsyndroom (CTS). Dit syndroom ontstaat wanneer de zachte weefsels in de carpaletunnel (de nauwe ruimte in de pols waardoor de zenuwen naar de vingers en de hand lopen) opzwellen en op deze zenuwen drukken. Langdurige blootstelling aan trillingen kan bijdragen tot het ontstaan van dit syndroom. Het carpaletunnelsyndroom kan gedurende maanden en zelfs jaren ernstige pijn veroorzaken. Om het risico op deze aandoening te verminderen, moet u als volgt te werk gaan:

- Vermijd de pols te buigen bij het werk met het apparaat. Het is beter om de pols gestrekt en recht te houden. Als u de machine vastgrijpt, moet u dit met de volle hand doen, en niet de handgrepen alleen met duim en wijsvinger omvatten.
- Neem regelmatig even pauze om het repetitieve karakter van het werk te doorbreken en de handen even te laten rusten.
- Verminder de snelheid en de kracht waarmee u de repetitieve bewegingen uitvoert.

- Doe oefeningen om de spieren van handen en armen te versterken.
 - Raadpleeg een arts als u last hebt van tintelingen, gevoelloosheid of pijn in de vingers, handen, polsen of armen.
- Hoe sneller het RSI/CTS wordt vastgesteld, hoe doeltreffender blijvende letsels kunnen worden voorkomen.

BEWAAR DEZE INSTRUCTIES

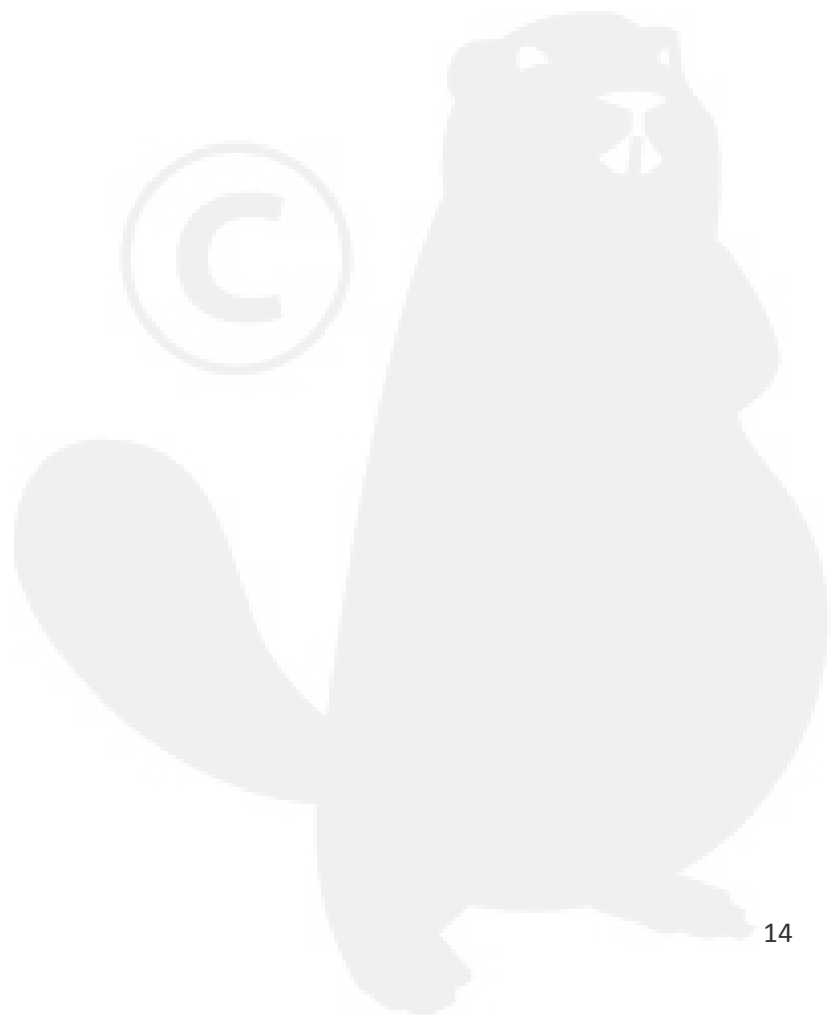

BESCHRIJVING

Het door u gekochte ECHO-apparaat werd in de fabriek gemonteerd, zodat u er sneller mee aan de slag kunt.

Kijk als u de verpakking opent eerst na of er niks beschadigd is. Waarschuw onmiddellijk uw ECHO-dealer als u een beschadiging vaststelt, of als u merkt dat er onderdelen ontbreken.

Gebruik de lijst hieronder om na te gaan of er iets ontbreekt.

Inhoud van de verpakking

1 – Heggenschaar

1 – Lader

1 – Accu-eenheid (DHCA-30)

1 – Bedieningshandleiding

1 – Adapter



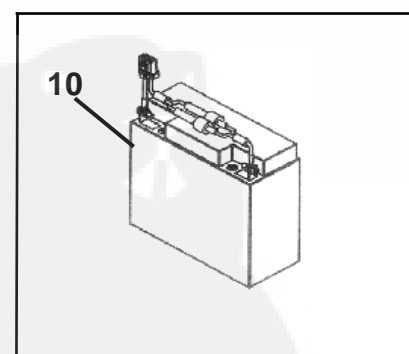
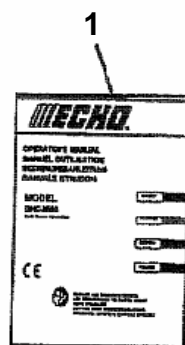
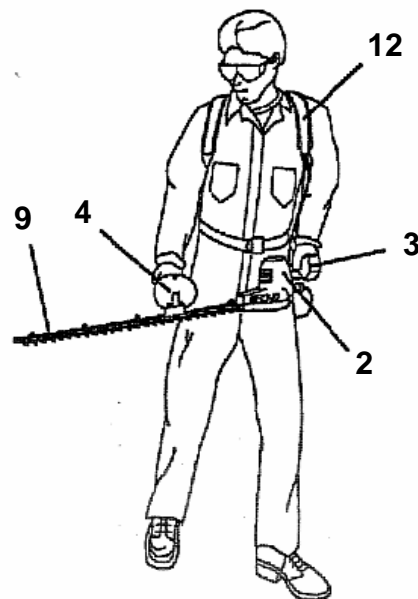
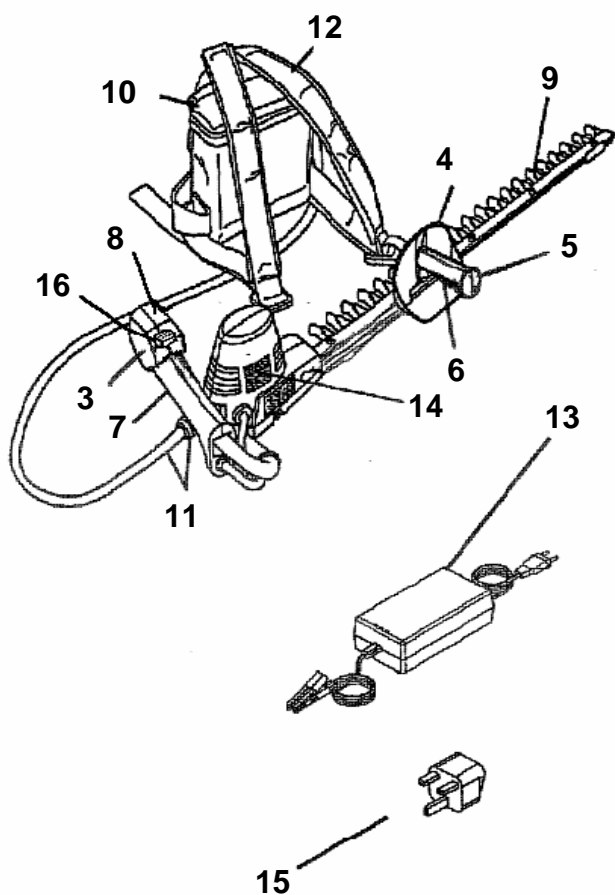

1. BEDIENINGSHANDLEIDING – De bedieningshandleiding bevat de specificaties en aanwijzingen over het gebruik van dit apparaat (bediening, starten, stoppen, onderhoud, opslag, en montage).

Lees deze handleiding grondig door vóór u met het apparaat aan de slag gaat. Bewaar de handleiding op een plaats waar u er snel bij kunt als u ze wilt raadplegen.

2. MOTOR EN TANDWIELBEHUIZING

3. ACHTERSTE HANDGREEP – Deze omvat ook de schakelaar van de achterste handgreep en de stroomonderbreker.

4. HANDBESCHERMER VOORAAN – Deze beschermt de hand van de gebruiker tegen contact met de snijbladen.

5. VOORSTE HANDGREEP – Deze omvat de schakelaar van de voorste handgreep.

6. VOORSTE TREKKERHENDEL – De schakelaar van de voorste handgreep wordt bediend met deze hendel.

7. ACHTERSTE TREKKERHENDEL – De schakelaar van de achterste handgreep wordt bediend met deze hendel.

8. STROOMONDERBREKER – Deze stopt het apparaat automatisch als de snijbladen door een te grote belasting geblokkeerd worden. Neem de oorzaak van de blokkering voorzichtig weg, en reset de stroomonderbreker door op de knop te drukken.

9. SNIJBLADEN – Deze heen-en-weer bewegende snijbladen zijn op een ondersteunend deel gemonteerd.

De DHC-30 heggenschaar is uitgerust met enkelzijdig snijdende bladen.

10. ACCU EN DRAAGTAS – Gesloten 12V-accu (DHCA-30) met rugzak.

11. ACCUKABEL EN CONNECTOR

12. DRAAGHARNAS

13. ACCULADER

14. WAARSCHUWINGSLABEL

15. ADAPTER (te gebruiken indien nodig)

16. TREKKERBEVEILIGING – Deze moet hard worden ingedrukt, anders werkt de trekker niet.

N.B.: Als de twee schakelaars – van de voorste en de achterste handgreep – tegelijkertijd worden ingedrukt, werken de snijbladen onmiddellijk op volle snelheid.



LABELS

Zoek deze labels op het door u gekochte apparaat. De illustratie van de machine in het hoofdstuk "BESCHRIJVING", zal u daarbij helpen. Controleer of de labels nog goed leesbaar zijn. Zorg dat u de erop vermelde instructies begrijpt en naleeft.

Als een label onleesbaar is geworden, kunt u een vervanglabel bestellen bij uw ECHO-dealer.

HEGGENSCHAAR



SPECIFICATIES

TYPE DHC-30

Lengte: 1035 mm

Breedte: 244 mm

Hoogte: 161 mm

Gewicht (zonder accu): 3,7 kg

Elektrische specificaties

Bedieningssysteem van de snijbladen: bediening met twee schakelaars

Voeding: 126 W

Nominale stroom: 10,5 A

Motortype: gelijkstroommotor

Accu: DHCA-30

Type accu: Herlaadbare loodaccu met regelventiel

Gewicht van de accu: 6,1 kg

Accuspanning: 12V

Nominaal accuvermogen: 18 Ah

Smeltzekering: 250V/20A (φ6.35×30L)

Tandwielbehuizing

Smeermiddel: SHELL Alvania AP(N)2 of gelijkwaardig

Reductieverhouding: 1:5,88

Snijblad

Type: Heen-en-weer bewegende, enkelzijdig snijdende bladen

Lengte: 750 mm

Snelheid: 2000 slagen per minuut

Gewaarborgd geluidsvermogensniveau: 96 dB (A) : 2000/14/EG volgens ISO 3744

Trillingsniveau: 6,2 m/s²: volgens Richtlijn 98/37/EG en ISO5349

MONTAGE/VOORBEREIDING

OPMERKING: Voor een groter gebruiksgemak wordt de accu klaar in het draagharnas meegeleverd. Volg de aanwijzingen in het hoofdstuk "Voorbereiding" voor het opladen van de accu vóór het gebruik van het apparaat.

VOORBEREIDING

De accu opladen –



**WAARSCHUWING!
GEVAAR!**

Gebruik altijd de accu en de lader die bij het apparaat werden geleverd, of door ECHO (KIORITZ CORPORATION) goedgekeurde reserveonderdelen. Het gebruik van een verkeerde lader – met name een lader voor autoaccu's – kan leiden tot beschadiging van de accu en ernstige verwondingen tot gevolg hebben.

BELANGRIJK: Laad de accu op vóór en na gebruik van het apparaat. Laad de accu nooit op in de regen of op een vochtige plaats. Vermijd het opladen bij te hoge temperatuur of luchtvochtigheidsgraad.

Laat de accu niet langer dan 24 uur opladen. Te lang opladen heeft een nadelige invloed op de levensduur van de accu. Na langdurig of intensief gebruik, of na 4 à 5 jaar middelmatig gebruik, zult u merken dat de accu steeds vaker moeten worden opgeladen. Dan wordt het tijd om de accu te vervangen.



**WAARSCHUWING!
GEVAAR!**

Laad de accu nooit op in een besloten of slecht geventileerde ruimte. Tijdens het opladen mag u in de buurt van de accu niet roken, geen lucifers aanstrijken, of vonken maken. Risico op lichamelijk letsel!

OPMERKING: Het is normaal dat de accu en de lader tijdens het opladen van de accu warm worden.

Voordat u de accu oplaadt, moet u hem uit de draagtas nemen.

1. Sluit de clips van de lader (+)(-) zorgvuldig aan op de accu.
2. Steek de stekker van de lader nu in het stopcontact (220V~)
3. Het controlelampje (LED-O) gaat branden zodra de stekker

OPMERKING: Als de controlelampjes (LED-O & LED-R) gaan branden, geeft dit aan dat het opladen is begonnen.

4. De controlelampjes (LED-R & LED-O) branden tijdens het opladen.

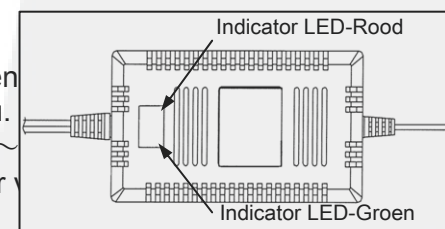
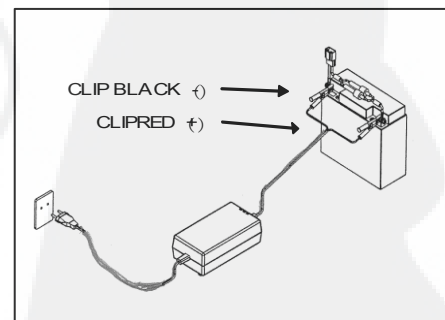
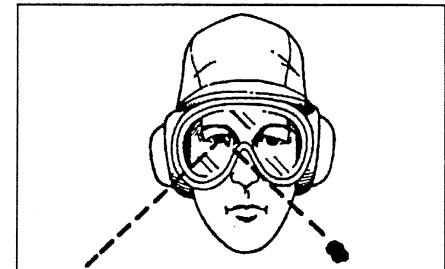
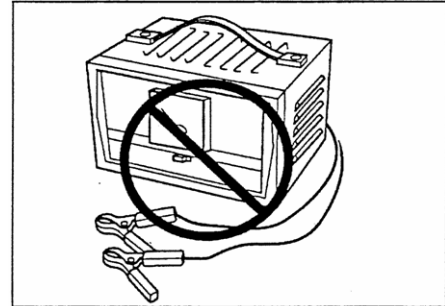

5. Als het controlelampje (LED-R) uitgaat en het controlelampje (LED-G) gaat branden, dan is het opladen afgelopen. Koppel de lader dan los van de accu en trek de stekker uit het stopcontact.

De oplaadtijd is afhankelijk van het gebruik (3 – 3,5 uur).

※ Controlelampje (LED-R): rood opladen bezig

Controlelampje (LED-G): groen opladen afgelopen

Controlelampje (LED-O): oranje voeding

6. Zodra het opladen afgelopen is, moet u de accu terug in de draagtas zetten.

7. Sluit de connector van de accu aan op die van de draagtas.

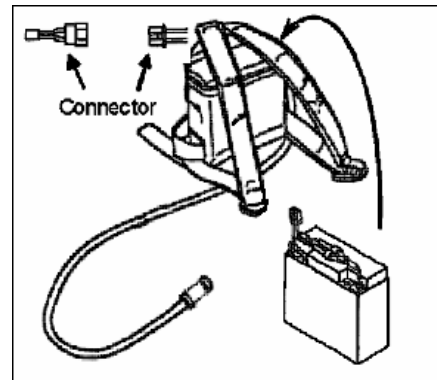

Het accu-draagharnas –

1. Hang het accu-draagharnas over de schouders.
2. Haal de kabel door de ring (A) van de schouderriem en langs de linkerkant van uw lichaam.

BELANGRIJK: Als de kabel u hindert bij het gebruik van het apparaat, moet u hem ook aan de ring (B) op de achterste handgreep bevestigen.



De heggenschaar aansluiten op de accu –

BELANGRIJK: De accukabel heeft een speciale connector voor de aansluiting op het apparaat. De connector kan maar op één manier worden aangesloten. Let op dat u niets forceert.

1. Breng de vijf uitsteeksels van de stekker (C) op een lijn met de vijf gleuven van de connector (D) van het apparaat, en steek de stekker in. Zet de stekker vast met een draaiende beweging in de richting van de wijzers van de klok.

Om de stekker los te maken, moet u eerst tegen de klok in draaien en dan uittrekken.

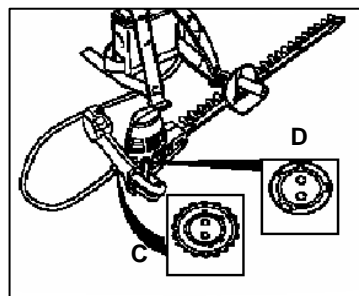

GEBRUIK



WAARSCHUWING! GEVAAR!

Lees de aanwijzingen en informatie van het hoofdstuk VEILIGHEIDSVOORSCHRIFTEN grondig door voordat u met de heggenschaar aan de slag gaat.

DE WERKZONE BEPALEN

- De te snoeien zone vaststellen. Evalueer de gevaren die tot een onveilige werksituatie zouden kunnen leiden. **GEBRUIK** het apparaat **NIET** als zich kabels (elektriciteit, telefoon of andere) op minder dan drie meter van de gebruiker of van de machine bevinden.
- Waarschuw omstanders en andere gebruikers, en zorg ervoor dat kinderen en (huis)dieren op minstens vijf meter afstand blijven terwijl u de machine gebruikt.

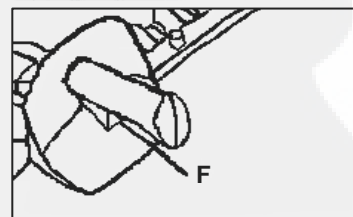

STARTEN

1. Druk de voorste trekkerhendel (F) in.
2. Druk nu op de trekkerbeveiliging (J) om die te ontgrendelen.
3. Druk de achterste trekkerhendel (E) in.
4. Wanneer de twee schakelaars – van de voorste en de achterste handgreep – tegelijkertijd worden ingedrukt, werken de snijbladen onmiddellijk op volle snelheid.

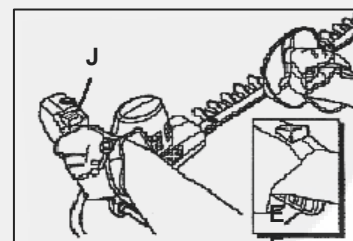

STOPPEN

1. Laat de achterste trekkerhendel (E) of de voorste trekkerhendel (F) los.

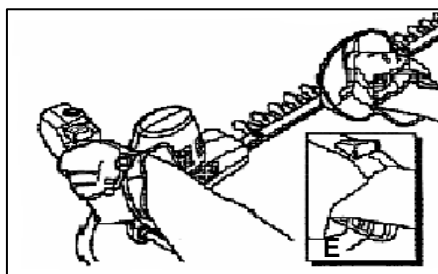

SNOEIEN

BELANGRIJK: Takken met een diameter van meer dan 6 mm NIET SNOEIEN. Let ook goed op met gevaarlijke voorwerpen (kabels, metalen voorwerpen).

Ga met het lichaam gericht naar het te snoeien materiaal (boomblaadjes, twijgen en takjes) staan. Houd de heggenschaar in een lichte hoek, druk de trekker in en begin te snoeien.

OPMERKING: Als de snijmessen worden geblokkeerd, treed de stroomonderbreker (G) in werking. Koppel de kabel dan los van de accu, neem de oorzaak van de blokkering weg en druk de knop van de stroomonderbreker in.

(Als deze onmiddellijk weer naar buiten springt, wacht dan een dertigtal seconden en probeer opnieuw.) Als de stroomonderbreker zonder aanwijsbare reden in werking treedt, moet u het apparaat stoppen en contact opnemen met uw ECHO-dealer.

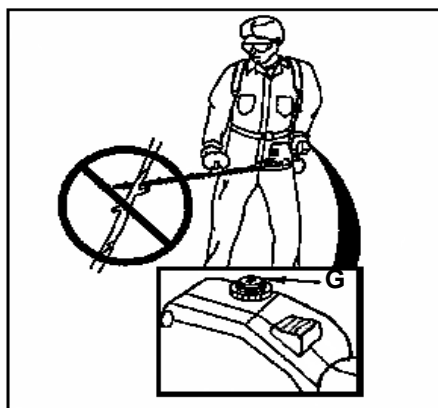

WAARSCHUWING! GEVAAR!

In de volgende situaties moet u de trekker onmiddellijk loslaten en de accu loskoppelen. Controleer goed of de snijbladen volledig tot stilstand zijn gekomen voordat u alle onderdelen van het apparaat nakijkt. Vervang alle beschadigde onderdelen.

- Als een snijblad tijdens het snoeien tegen een steen, een boomstam, een paal of een ander obstakel slaat.
- Als het apparaat plots abnormaal begint te trillen.

Als u doorgaat met snoeien en de beschadigde onderdelen blijft gebruiken, dan kan dit leiden tot een ongeval en mogelijk ook tot lichamelijk letsel.

ONDERHOUD – KWALIFICATIENIVEAUS

Dit ECHO-apparaat werd ontworpen om er zonder problemen vele uren mee te kunnen werken. Door regelmatig onderhoud kunt u dit doel helpen bereiken. Als u niet gekwalificeerd bent of niet over het nodige gereedschap beschikt, dan is het raadzaam om uw apparaat te laten onderhouden door de reparateur van een erkend ECHO-dealer. Om u te helpen bepalen welke onderhoudswerkzaamheden u zelf kunt uitvoeren en welke u beter aan de gekwalificeerde reparateur van de ECHO-dealer kunt toevertrouwen, hebben we alle onderhoudstaken in categorieën ondergebracht:

Niveau 1 = gemakkelijk. Het merendeel van het nodige gereedschap wordt bij het apparaat geleverd.

Niveau 2 = niet zo eenvoudig. Voor deze werkzaamheden kunnen speciale werktuigen nodig zijn.

Niveau 3 = ervaring vereist. Gespecialiseerd gereedschap is vereist.

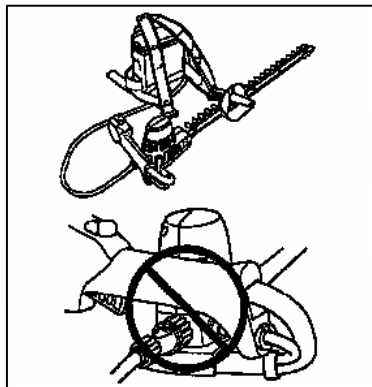

Altijd de accu loskoppelen voor dat u aan de machine werkt !!!



ONDERHOUDSINTERVALLEN

ONDERHOUD			
Systeem/Onderdeel	Procedure	Interval	Datum v/d procedure
Snijbladen	Reinigen / smeren	Dagelijks	
	Slijpen	Naar behoefte	
Accu	Schoonmaken	Naar behoefte	
Tandwielbehuizing	Smeren	Om de 10u	Deze smering is erg belangrijk
Luchtopeningen	Schoonmaken	Dagelijks	

DE SNIJBLADEN REINIGEN EN SMEREN

– Niveau 1.

Gereedschap: doek, metaalborstel, oliebusje.

Accessoires: Motorolie SAE 30 (smering), 50/50-mengsel van benzine en olie SAE 30 (reiniging).

OPMERKING: De snijbladen zijn erg scherp. Draag altijd handschoenen om uw handen te beschermen.

1. Verwijder vuil en resten met de borstel en bestrijk de messen aan de twee kanten met het olie-benzinemengsel voor de reiniging.
2. Wacht even tot het mengsel alle harsresten heeft opgelost. Veeg dan de snijbladen schoon.
3. Breng nu smeerolie aan op heel het blad, met inbegrip van de bouten.
4. Veeg de overtollige olie weg.

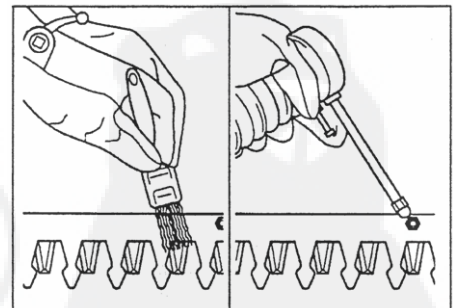
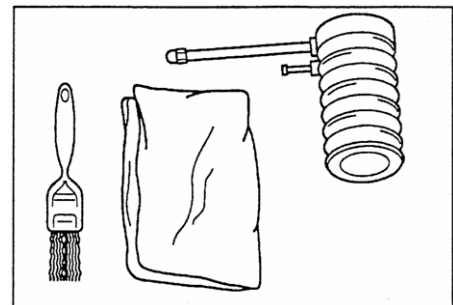

REINIGING VAN DE ACCU – Niveau 1.

Accessoires: Schone, vochtige doek.



WAARSCHUWING! GEVAAR!

Gooi de accu nooit in een vuur. Hij zou kunnen ontploffen. Houd de accu weg van vonken of vlammen. Maak de accu nooit schoon met een brandbaar product. Haal de accu niet uit elkaar.

Verwijder nooit het accudeksel en stel het niet bloot aan schokken of slagen. Trek niet aan de accukabel. Open of beschadig de accu(s) niet. De elektrolyt is bijtend en gevaarlijk voor de ogen en de huid. Hij is giftig: niet inslikken! Als u accuzuur over uw huid of kleren krijgt, spoel



dit dan onmiddellijk af met zuiver water en natriumbicarbonaat (zuiveringszout). Als u zuur in uw ogen krijgt, moet u onmiddellijk de ogen met zuiver water spoelen en meteen een arts raadplegen.

1. Reinig de accu met een schone, vochtige doek.



SMERING VAN DE TANDWIELBEHUIZING – Niveau 2.

Gereedschap: Vetspuit, schone lap.
Accessoires: Lithiumvet

BELANGRIJK: Pomp voorzichtig wat vet in de smeernippel. **NIET TE VEEL DRUK ZETTEN.** Als u te veel druk geeft, kan hierdoor de afdichting worden beschadigd. **Pomp om de 10 bedrijfsuren 2 tot 3 slagen smeervet in de nippel.**

(1 keer pompen: ongeveer 0,5g → 2 tot 3 keer pompen: ongeveer 1g tot 1,5g)

1. Verwijder zo nodig verontreinigingen en vuil van de smeernippel (H).
2. Neem de vetspuit en pomp het vet voorzichtig in de nippel (H) tot het vet er aan de opening aan het andere eind van de tandwielbehuizing uitkomt.

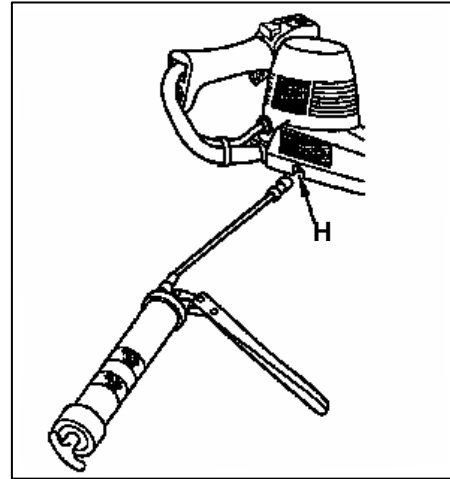

DE SNIJBLADEN SLIJPEN – Niveau 3.

Breng het apparaat binnen bij uw ECHO-dealer voor het correct slijpen van de snijbladen.

OPBERGEN

Langdurige opslag (meer dan 30 dagen)

1. Verwijder alle vet- en olieresten en alle verontreinigingen van het apparaat.
2. Voer eerst al het vereiste periodieke onderhoudswerk uit, met inbegrip van het aandraaien van schroeven en moeren.
3. Breng een dun laagje olie aan op de snijbladen, om roestvorming te voorkomen.
4. Berg het apparaat op in een droge, stofvrije ruimte, buiten het bereik van kinderen en uit de buurt van brandbare stoffen.
5. Koppel de accu los van het apparaat. Laad de accu op tot het controlelampje van de lading uitgaat of begint te knipperen (3 tot 3,5 uur).

Laad de batterijen nooit langer dan 24 uur op. Zet de batterij rechtop.

BELANGRIJK: Telkens wanneer u het apparaat voor 30 dagen of langer opbergt, moet u de volgende onderhoudswerkzaamheden uitvoeren.

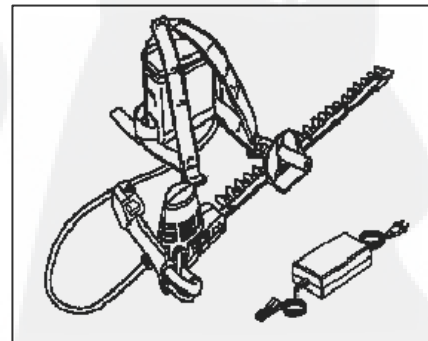

RECYCLAGE VAN DE ACCU

1. De DHCA-30 werkt met een accu die een giftige stof bevat (lood – Pb).

(Herlaadbare loodaccu met regelventiel: 12V, 18Ah)

2. Gewichtspercentage lood in deze accu: 48~53%

3. In de accu bevindt zich ook verdund zwavelzuur.

4. De voornoemde stoffen zijn giftig. Daarom mag u de accu niet beschadigen of vernietigen.

5. De accu mag niet bij het huishoudelijk afval.

6. Breng de gebruikte batterijen van uw DHCA-30 heggenschaar terug naar uw ECHO-dealer.

De ECHO-dealer: **de naam en het adres van de dealer vindt u op de laatste bladzijde van deze handleiding.**



RECYCLAGE & VERWERKING ALS AFVAL VAN HET APPARAAT

1. Neem als u een van de onderdelen van dit apparaat wilt wegwerpen contact op met uw ECHO-dealer.

2. Breng het apparaat naar uw ECHO-dealer als u het wilt afdanken.

De ECHO-dealer: **de naam en het adres van de dealer vindt u op de laatste bladzijde van deze handleiding.**



EG-VERKLARING VAN OVEREENSTEMMING

Ondergetekende fabrikant:
KIORITZ CORPORATION
7-2 SUEHIROCHO 1-CHOME
OHME ; TOKYO 198-8711
JAPAN

TEL.: 81-428-32-6118, FAX:81-428-32-6145

verklaart dat het hierna gespecificeerde nieuwe apparaat:
DRAAGBARE HEGGENSCHAAR MET ACCU

Merk: ECHO
Type: DHC-30
geassembleerd door de firma:
OPPAMA INDUSTRY CO.,LTD.
14-2 NATSUSHIMA-CHO
YOKOSUKA , KANAGAWA 237-0061
JAPAN

voldoet aan:

- * de bepalingen met betrekking tot de toepassing van Richtlijn **98/37/EG (1998)**
(gebruik van de geharmoniseerde normen **EN 60745-1, EN 60745-2-15**)
 - * de bepalingen met betrekking tot de toepassing van Richtlijn **2004/108/EG**
(gebruik van de geharmoniseerde normen **EN 61000-6-1, EN 61000-6-3, EN 55014-1, EN 55014-2 en EN 55022**)
 - * de bepalingen met betrekking tot de toepassing van Richtlijn **2006/95/EG**
(gebruik van de geharmoniseerde normen **EN 60335-1, EN 60335-2-29**)
 - * de bepalingen met betrekking tot de toepassing van Richtlijn **2000/14/EG**
- Overeenstemming geëvalueerd volgens de procedure voor **Interne Productiecontrole (BIJLAGE V)**
Gemeten geluidsvermogensniveau: **93 dB(A)**
Gewaarborgd geluidsvermogensniveau: **96 dB(A)**
DHC-30 Serienummers 35003001 en hoger

Opgesteld te Tokyo op 1 oktober 2009



K.OYURI, GENERAL MANAGER

Erkend vertegenwoordiger in Europa:
Firma: EuroGarden nv
Adres: Sint-Truidensesteenweg 252 – 3300 Tienen
Belgium