

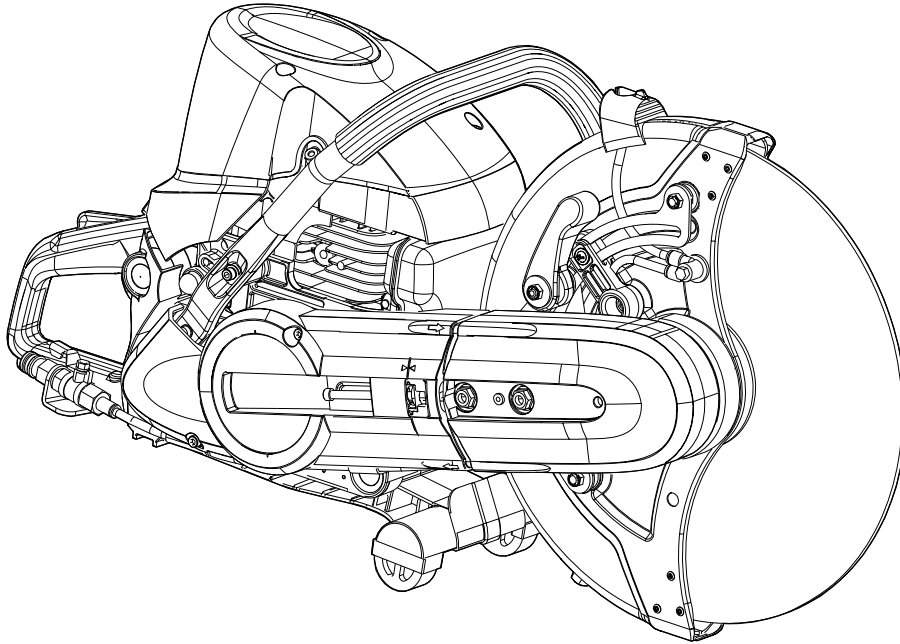

NL NEDERLANDS  
(Oorspronkelijke instructies)



# BEDIENINGSHANDLEIDING

# GEMOTORISEERDE SNIJZAAG

## CSG-7410ES

### WAARSCHUWING

LEES DE INSTRUCTIES AANDACHTIG DOOR EN VOLG DE  
REGELS VOOR VEILIG GEBRUIK.  
HET NIET OPVOLGEN VAN DEZE INSTRUCTIES EN REGELS  
KAN ERNSTIG LETSEL TOT GEVOLG HEBBEN.



# Belangrijke informatie

---

**Lees de bedieningshandleiding voordat u het product gaat gebruiken.**

## ○ **Juist gebruik van dit product**

- ♦ ECHO snijzaag is een lichtgewicht, krachtige machine met benzinemotor, ontworpen voor gebruik met een aanbevolen slijpwiël van 350 x 4,7 x 20 mm.
- ♦ Gebruik deze machine niet voor andere dan de hiervoor genoemde doeleinden.

## ○ **Gebruikers van het product**

- ♦ U dient dit product niet te gebruiken voordat u de bedieningshandleiding goed hebt gelezen en de inhoud ervan hebt begrepen.
- ♦ Dit product mag niet door iemand worden gebruikt die de bedieningshandleiding niet goed heeft gelezen, die een verkoudheid heeft, vermoeid is of anderszins in een slechte fysieke conditie is. Ook kinderen mogen dit product niet gebruiken.
- ♦ Houd er rekening mee dat de gebruiker verantwoordelijk is voor ongevallen van of gevaren voor andere personen of hun eigendommen.

## ○ **Over uw bedieningshandleiding**

- ♦ In deze handleiding vindt u de benodigde informatie voor de bediening en het onderhoud van uw product. Lees deze aandachtig en zorg ervoor dat u de inhoud begrijpt.
- ♦ Bewaar de handleiding altijd op een gemakkelijk bereikbare plaats.
- ♦ Indien u de bedieningshandleiding hebt verloren of deze onleesbaar is geworden, schaf dan een nieuw exemplaar aan bij uw ECHO-DEALER.
- ♦ De eenheden die worden gebruikt in deze handleiding zijn SI-eenheden (International System of Units). De cijfers tussen haakjes zijn referentiewaarden en er kan, in enkele gevallen, sprake zijn van kleine omrekenfouten.

## ○ **Uitlenen en overdragen van uw product**

- ♦ Indien u het product dat beschreven staat in deze handleiding uitleent aan een derde, zorgt u er dan voor dat de persoon die het product leent en ermee zal werken ook de handleiding ontvangt. Indien u dit product overhandigt aan een derde, voeg er dan de bedieningshandleiding bij.

## ○ **Vragen**

- ♦ Neem contact met uw ECHO-DEALER voor meer informatie over het product, de aankoop van verbruiksmaterialen, reparaties en andere soortgelijke vragen.

## ○ **Kennisgevingen**

- ♦ Wijzigingen van de inhoud van deze handleiding bij upgrades van het product zonder voorafgaande kennisgeving zijn voorbehouden. Sommige gebruikte illustraties kunnen verschillen van het product om de uitleg te verduidelijken.
- ♦ Raadpleeg uw ECHO-DEALER in het geval van onduidelijkheden of problemen.

## ○ **Kenmerk van dit model: "ES" START**

- ♦ "ES" START genereert voldoende draaikracht om de krukas op een zodanig toerental te brengen dat de motor aanslaat en er vrijwel geen terugslag ontstaat. "ES" START maakt het starten van de motor veel eenvoudiger dan u zou verwachten.

## **Fabrikant**

### **YAMABIKO CORPORATION**

**1-7-2 Suehirocho, Ohme, Tokyo 198-8760 JAPAN**

## **Geautoriseerde vertegenwoordiger in Europa**

### **CERTIFICATION EXPERTS B.V.**

**Postbus 5047, Merwedeweg 2, 3621 LR Breukelen, Nederland**

Veilig gebruik van uw product .....	4
Waarschuwingssmedelingen .....	4
Overige aanduidingen .....	4
Symbolen .....	4
Plaats waar de veiligheidsticker is bevestigd .....	6
Omgaan met brandstof .....	7
Gebruik van de motor .....	8
Omgaan met het product .....	9
Paklijst .....	14
Beschrijving .....	15
Voordat u begint .....	16
Snijwiel .....	16
Montage .....	18
Brandstof voorbereiden .....	22
Motorbediening .....	23
De motor starten .....	23
De motor stoppen .....	24
Bediening .....	25
Basisbediening .....	25
Stofonderdrukking .....	25
Snijtechniek .....	25
Onderhoud en verzorging .....	27
Onderhoudsrichtlijnen .....	27
Onderhoud en verzorging .....	28
Opslag .....	34
Opbergen gedurende langere perioden (langer dan 30 dagen) .....	34
Afvalverwijderingsprocedure .....	35
Specificaties .....	36
Conformiteitsverklaring .....	37

# Veilig gebruik van uw product

## Lees dit hoofdstuk nauwkeurig voordat u het product gaat gebruiken.



○ De voorzorgsmaatregelen die in dit hoofdstuk beschreven worden, bevatten belangrijke veiligheidsinformatie. Neem deze in acht.

○ U dient ook de voorzorgsmaatregelen te lezen die in de handleiding zelf staan.

Tekst gevolgd door een [diamond mark] beschrijft de mogelijk consequenties van het niet naleven van de voorzorgsmaatregelen.

## Waarschuingsmededelingen

Situaties waarbij er een risico voor fysiek letsel voor de gebruiker en andere personen bestaat, worden in deze handleiding en op het product zelf door de volgende waarschuingsmededelingen aangeduid. Lees en volg zorgvuldig de regels voor een veilig gebruik.

 <b>GEVAAR</b>	 <b>WAARSCHUWING</b>	 <b>LET OP</b>
Dit symbool in combinatie met het woord " <b>GEVAAR</b> " vestigt de aandacht op handelingen of omstandigheden die ernstig lichamelijk letsel of de dood tot gevolg kunnen hebben.	Dit symbool in combinatie met het woord " <b>WAARSCHUWING</b> " vestigt de aandacht op handelingen of omstandigheden die ernstig lichamelijk letsel of de dood tot gevolg kunnen hebben.	" <b>LET OP</b> " geeft aan dat er een potentieel gevaarlijke situatie is, die wanneer die niet wordt vermeden, licht tot matig lichamelijk letsel tot gevolg kan hebben.









## Overige aanduidingen

Naast waarschuingsmededelingen worden in deze handleiding de volgende verklarende symbolen gebruikt:

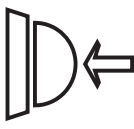









	Het pictogram met een cirkel en een schuine streep geeft aan dat hetgeen wordt getoond, verboden is.	<b>OPMERKING</b>	<b>BELANGRIJK</b>
		Deze ingesloten boodschap bevat tips voor gebruik, verzorging en onderhoud van het product.	Omkaderde tekst met het woord " <b>BELANGRIJK</b> " bevat belangrijke informatie over het gebruik, de controle, het onderhoud en de opslag van het product dat beschreven staat in deze handleiding.

## Symbolen

In deze handleiding en op het product zelf worden diverse verklarende symbolen gebruikt. Zorg ervoor dat u volledig begrijpt wat elk symbool betekent.

Symboolvorm / vorm	Symboolbeschrijving / toepassing	Symboolvorm / vorm	Symboolbeschrijving / toepassing
	Lees de bedieningshandleiding aandachtig door		Benzine- en oliemengsel
	Draag oog-, oor-, neus-, mond- en hoofdbescherming		Opvoerpomp (starten)
	Veiligheid/waarschuwing		Draairichting wiel Max. spilloerental
	Motor starten		Afstelling carburateur - Stationair toerental
	Noodstop		Chokebediening

# Veilig gebruik van uw product

Symboolvorm / vorm	Symboolbeschrijving / toepassing	Symboolvorm / vorm	Symboolbeschrijving / toepassing
	Pas op voor vuur		Pas op voor elektrische schokken
	Gebruik het product niet op plaatsen met een slechte ventilatie		Pas op voor plaatsen met hoge temperatuur
	Zorg ervoor dat er geen ontvlambare stof in de buurt is.		Decompressieapparaat
	Opgelet voor terugslag		Gebruik van zaagbladen is niet toegestaan
	Houd uit de buurt van vuur.		Zorg ervoor dat er geen breuken, scheuren of kromtrekkingen zijn
	Gegarandeerd geluidsvermogeniveau		

# Veilig gebruik van uw product

## Plaats waar de veiligheidsticker is bevestigd

- De veiligheidsticker, zoals hieronder getoond, is bevestigd aan de producten die in deze handleiding beschreven staan. Zorg ervoor dat u begrijpt wat de sticker betekent voordat u het product gaat gebruiken.
- Indien de sticker onleesbaar wordt door slijtage of beschadiging, of de sticker heeft losgelaten en is verloren, schaf dan een vervangende sticker bij uw dealer aan en bevestig de sticker op de plaats die in de onderstaande illustratie wordt getoond. Zorg ervoor dat de sticker altijd leesbaar is.

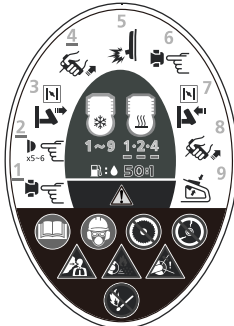

1. Veiligheidssticker (Onderdeelnummer X505-010770)

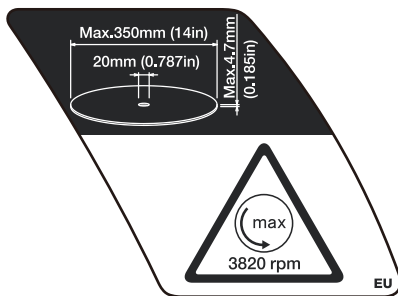

2. Veiligheidssticker (Onderdeelnummer X505-010780)



3. Veiligheidssticker (Onderdeelnummer X510-001050)

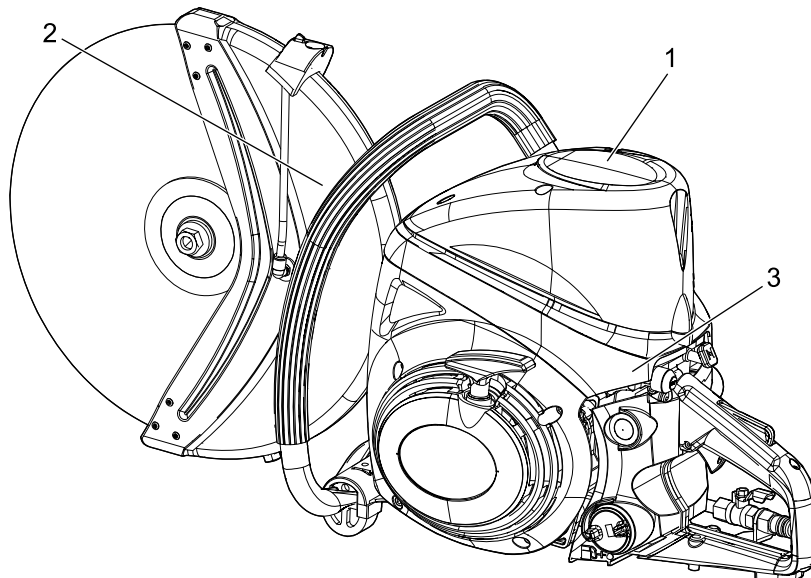

# Veilig gebruik van uw product

## Omgaan met brandstof

### GEVAAR

#### Blijf altijd uit de buurt van vuur als u brandstof bijvult.

Brandstof is licht ontvlambaar en kan door een verkeerde omgang ermee tot brand leiden. Wees uiterst voorzichtig bij het mengen, opslaan of omgaan met brandstof, om ernstig letsel te voorkomen. Neem de volgende instructies in acht.

- Roken en open vuur is verboden bij het bijvullen van brandstof.
- Niet bijvullen als de motor nog warm is of nog draait.
- ◆ Als u dat doet, kan de brandstof ontbranden en brand veroorzaken, wat brandwonden tot gevolg kan hebben.

#### Het reservoir en de vulplaats

- Gebruik een goedgekeurd brandstofreservoir.
- De brandstoftanks/blikken kunnen onder druk staan. Draai brandstoftankdoppen altijd langzaam los zodat het drukverschil geleidelijk wordt opgeheven.
- VUL GEEN brandstof bij in een afgesloten ruimte. Vul de brandstoftank ALTIJD in de buitenlucht en op onbegroeide grond.

#### Gemorste brandstof kan brand veroorzaken

Neem bij het bijvullen van brandstof de volgende voorzorgsmaatregelen in acht:

- Vul de tank niet tot aan de vulopening. Houd de brandstof op het voorgeschreven niveau (tot aan de onderzijde van de vulhals van de brandstoftank).
- Dep eventuele overgelopen of gemorste brandstof op.
- Draai de brandstofdop na het vullen goed dicht.
- ◆ Gemorste brandstof kan brand en brandwonden veroorzaken als deze ontbrandt.

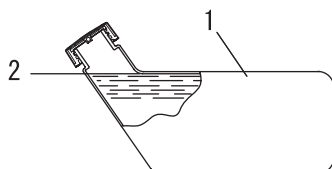

1. brandstoftank  
2. Onderzijde vulhals

#### Start de motor niet op de plaats waar u brandstof hebt bijgevuld

- Start de motor niet op de plaats waar u het bijvullen van de brandstof hebt uitgevoerd. Ga ten minste 3 meter van de plaats staan waar u de brandstof hebt bijgevuld voordat u de motor start.

- ◆ Brandstof die tijdens het bijvullen is gemorst, kan brand veroorzaken indien deze ontbrandt.

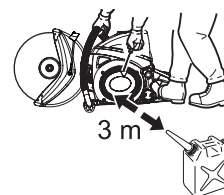

#### Gelekte brandstof kan brand veroorzaken

- Controleer of er geen lekkages zijn rondom de brandstofvulbuis, het rubber of de dop nadat brandstof is bijgevuld.
- Indien u lekkende of uitlopende brandstof waarneemt, dient u onmiddellijk met het gebruik van het product te stoppen en contact op te nemen met uw dealer om de machine te laten repareren.
- ◆ Brandstoflekken kunnen brand veroorzaken.

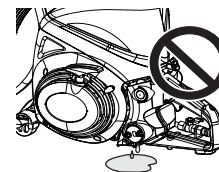

# Veilig gebruik van uw product

## Gebruik van de motor

### WAARSCHUWING

#### De motor starten

Neem bij het starten van de motor extra aandachtig de volgende voorzorgsmaatregelen in acht:

- Zorg altijd dat alle handgrepen en beschermkappen op de machine zijn bevestigd
- Controleer de machine op loszittende moeren en bouten
- Controleer of er geen brandstoflekken zijn
- Controleer of het snijwiel niet beschadigd of overmatig versleten is. Gebruik dit product niet als u eventuele afwijkingen constateert.
- Plaats het product op een vlakke, goed geventileerde plaats
- Zorg voor genoeg ruimte rondom het product en laat geen personen of dieren toe in de buurt van het product
- Verwijder eventuele hindernissen
- Zorg ervoor dat het snijwiel de grond of geen enkel obstakel raakt.
- Start de motor met de handgastrekker in de stationairstand
- Houd het product stevig tegen de grond als u de motor start
- Start de motor niet terwijl u het product in de lucht houdt
- ◆ Niet naleven van de voorzorgsmaatregelen kan een ongeval of letsel veroorzaken, of zelfs tot dodelijk letsel leiden.

#### Als de motor is gestart, dient u te controleren of er abnormale trillingen of geluiden zijn

- Controleer of er abnormale trillingen of geluiden zijn als de motor is gestart. Gebruik het product niet als u abnormale trillingen of geluiden waarneemt. Neem contact op met uw dealer om de machine te laten repareren.
- ◆ Ongevallen waarbij onderdelen losraken en vallen, kunnen verwondingen of ernstig letsel veroorzaken.

#### Geen hete onderdelen of onderdelen die onder hoge spanning staan aanraken wanneer het product in bedrijf is

Raak de volgende hete onderdelen of onderdelen die onder hoge spanning staan niet aan terwijl het product in bedrijf is of kort nadat het product is gestopt.

- Geluiddemper, bougie, snijwiel en andere hoge-temperatuur onderdelen.
- ◆ U kunt zich branden als u een heet onderdeel aanraakt.
- Bougie, bougiekabel en andere onderdelen onder hoge spanning
- ◆ U kunt een elektrische schok krijgen als u onderdelen die onder hoge spanning staan, aanraakt terwijl het product in bedrijf is.



#### Veiligheid heeft de hoogste prioriteit in geval van vuur of rookontwikkeling

- Indien er vuur uit de motor komt of uit een andere plaats dan de uitlaatopening, breng dan altijd eerst uzelf in veiligheid.
- Werp met een schop zand of gelijksoortig materiaal op het vuur om te voorkomen dat het zich verspreidt, of blus het met een brandblusser.
- ◆ Een paniecreactie kan ertoe leiden dat de brand zich uitbreidt en er grotere schade ontstaat.



#### Uitlaatdampen zijn giftig

- De uitlaatdampen van de motor bevatten giftige gassen. Gebruik dit product niet in afgesloten ruimtes, in een kunststof kweekkas of op andere slecht geventileerde plaatsen.
- ◆ De uitlaatdampen kunnen vergiftiging veroorzaken.

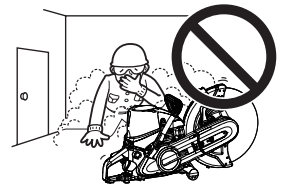

#### Schakel de motor uit als u het product controleert of onderhoud

Neem de volgende voorzorgsmaatregelen in acht als u het product controleert of onderhoud na gebruik:

- Schakel de motor uit en probeer niet het product te controleren of te onderhouden voordat de motor is afgekoeld
- ◆ U kunt zich branden.
- Verwijder de bougiekap voordat u controle- of onderhoudswerkzaamheden uitvoert
- ◆ Als het product onverwacht start, kan dit een ongeval veroorzaken.

#### Bougie controleren

Neem de volgende voorzorgsmaatregelen in acht wanneer u de bougie controleert.

- Indien de elektroden of klemmen zijn versleten, of als de keramiek barsten vertoont, vervang deze dan door nieuwe onderdelen.
- De vonktest (om te controleren of de bougie voor ontsteking zorgt) moet door uw dealer worden uitgevoerd.
- De vonktest mag niet in de buurt van het bougiegat worden uitgevoerd.
- De vonktest mag niet worden uitgevoerd op plaatsen waar brandstof gemorst is of zich ontvlambare gassen bevinden.
- U mag de metalen delen van de bougie niet aanraken
- ◆ De bougie kan brand veroorzaken of u een elektrische schok geven.





# Veilig gebruik van uw product

## Omgaan met het product Algemene voorzorgsmaatregelen

### WAARSCHUWING

#### Bedieningshandleiding

- Lees aandachtig de bedieningshandleiding voordat u het product gaat gebruiken om er zeker van te zijn dat u het product correct bedient.
- ◆ Anders kan een ongeval of ernstig letsel het gevolg zijn.



#### Houd u aan alle lokale en nationale wetten en voorschriften

Nationale of lokale voorschriften kunnen het gebruik van deze snijzaag beperken.

#### Gebruik dit product niet voor andere dan de hiervoor genoemde doeleinden.

- U mag het product niet gebruiken voor doeleinden anders dan die beschreven in de bedieningshandleiding.
- ◆ Anders zou dit tot een ongeval of ernstig letsel kunnen leiden.

#### Wijzigingen van het product zijn niet toegestaan

- U mag het product niet wijzigen.
- ◆ Anders zou dit tot een ongeval of ernstig letsel kunnen leiden. Alle defecten die voortvloeien uit een wijziging van het product worden niet gedekt door de garantie van de fabrikant.

#### Gebruik het product niet zonder dat het is gecontroleerd en onderhouden

- U dient het product niet te onderhouden wanneer het niet is gecontroleerd en onderhouden. Zorg u er altijd voor dat het product regelmatig wordt gecontroleerd en onderhouden.
- Vervang gebarsten en gebroken beschermkasten vóór gebruik.
- ◆ Anders kan een ongeval of ernstig letsel het gevolg zijn.

#### Uitlenen en overdragen van uw product

- Indien u het product dat beschreven staat in deze handleiding uitleent aan een derde, zorg u dan voor dat de persoon die het product leent ook de handleiding ontvangt.
- Indien u dit product overhandigt aan een derde, voeg er dan de bedieningshandleiding bij.
- ◆ Anders kan een ongeval of ernstig letsel het gevolg zijn.

#### Vorbereid zijn in geval van een verwonding

Zorg ervoor dat u bent voorbereid in het onwaarschijnlijke geval van een ongeval of verwonding.

- EHBO-doos
- Windsels en zwachtels (om eventuele bloedingen te stoppen)
- Fluit of mobiele telefoon (om hulp in te roepen)
- ◆ Indien u geen eerste hulp kunt uitvoeren of hulp van anderen kunt vragen kan de verwonding verslechteren.

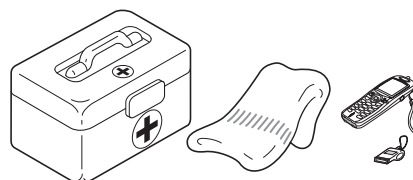

## Voorzorgsmaatregelen voor gebruik

### GEVAAR

#### De motor starten

- Probeer de motor nooit te starten door uzelf aan de zijde van het snijwiel te plaatsen.
- ◆ Er kan zich een lichamelijk letsel voordoen als het snijwiel plotseling begint te bewegen.

# Veilig gebruik van uw product

## WAARSCHUWING

### Gebruikers van het product

Het product mag niet gebruikt worden door:

- vermoeide mensen
- mensen die alcohol hebben gedronken
- mensen die medicijnen gebruiken
- zwangere vrouwen
- mensen met een slechte fysieke conditie
- mensen die de bedieningshandleiding niet hebben gelezen
- Beginners die geen speciale training hebben gekregen
- kinderen
- ◆ Niet naleven van deze instructies kan een ongeval tot gevolg hebben.
- Het ontstekingsstelsel van dit product genereert elektromagnetische velden tijdens de werking. Magnetische velden kunnen invloed hebben op pacemakers of pacemakers ontregelen. Om gezondheidsrisico's te verminderen, raden we aan dat gebruikers van pacemakers hun arts en de fabrikant van de pacemaker raadplegen voordat ze dit product gebruiken.



### Omgeving voor gebruik en bediening

- Gebruik het product niet op plaatsen waar u gemakkelijk kunt vallen, zoals op steile hellingen of ondergrond na regenval.
- Gebruik het product niet 's avonds of op donkere plaatsen met een slecht zicht.
- ◆ Als u valt of uitglijdt, of het product niet correct bedient, kan dit ernstig letsel tot gevolg hebben.

### Verplaatsen van het product

Bij transport in de hieronder beschreven situaties, zet u de motor af en zorgt u ervoor dat het snijwiel niet meer beweegt, verwijder vervolgens het snijwiel en plaats de geluiddemper weg van u.

- Verplaatsen naar de plaats waar u de werkzaamheden wilt verrichten
- Verplaatsen naar een andere locatie tijdens het verrichten van de werkzaamheden
- De plaats verlaten waar u de werkzaamheden hebt verricht
- ◆ Niet opvolgen van deze instructies kan brandwonden of ernstig letsel tot gevolg hebben.
- Wanneer u het product met de auto vervoert, leegt u de brandstoftank, verwijdert u het snijwiel en bevestigt u het product stevig op zijn plaats om te voorkomen dat het beweegt.
- ◆ Rijden met de auto terwijl de brandstoftank is gevuld, kan brand tot gevolg hebben.
- Laat het product niet alleen terwijl de motor draait.
- ◆ Anders zou dit tot een ongeval of ernstig letsel kunnen leiden.

### Trillingen en kou

Het vermoeden bestaat dat een aandoening genaamd Fenomeen van Raynaud, die van invloed is op de vingers van bepaalde personen, wordt veroorzaakt door blootstelling aan trillingen en kou. Blootstelling aan trillingen en kou kan een tintelend en branderig gevoel veroorzaken, waardoor de vingers bleek en gevoelloos worden.

De volgende voorzorgsmaatregelen worden ten eerste aangeraden omdat niet bekend is bij welke mate van blootstelling de verschijnselen optreden.

- Houd uw lichaam warm; met name hoofd en nek, voeten en enkels, en handen en polsen.
- Zorg voor een goede doorbloeding door tijdens regelmatige werkonderbrekingen krachtige armbewegingen te maken en door niet te roken.
- Beperk het aantal uren dat u met de machine werkt. Probeer elke dag een aantal werkzaamheden te verrichten waarbij u niet hoeft te werken met de heggenschaar of andere handbediende apparatuur.
- Hebt u last van pijnlijke, rode en opgezwollen vingers, gevolgd door verbleken en gevoelloosheid van de vingers, raadpleeg dan een arts alvorens u zich opnieuw blootstelt aan kou en trillingen.
- ◆ Niet opvolgen van deze instructies kan schade voor de gezondheid tot gevolg hebben.

### RSI-aandoeningen (herhalingsoverbelasting)

Het vermoeden bestaat dat overbelasting van de spieren en pezen in de vingers, handen, armen en schouders kan leiden tot irritatie, zwellingen, gevoelloosheid, slaphed en extreme pijn in de zojuist genoemde lichaamsdelen.

Bepaalde herhalende handbewegingen zorgen voor een hoger risico van het ontwikkelen van herhalingsoverbelasting (RSI).

Doe het volgende om de kans op RSI te verkleinen:

- Vermijd het gebruik van uw pols in gebogen, uitgestrekte of verdraaide positie.
- Neem regelmatig een pauze om herhaling tot een minimum te beperken en om de handen te laten rusten. Verminder de snelheid en de kracht waarmee u herhalingsbewegingen maakt.
- Doe oefeningen om de hand- en armspieren te versterken.
- Raadpleeg een arts indien u last hebt van een tintelend gevoel, gevoelloosheid of pijn in vingers, handen, polsen en armen. Hoe eerder RSI wordt vastgesteld, des te beter kunnen permanente zenuw- en spierbeschadigingen worden voorkomen.
- ◆ Niet opvolgen van deze instructies kan schade voor de gezondheid tot gevolg hebben.

# Veilig gebruik van uw product

## WAARSCHUWING

### Verwijder vreemde voorwerpen en obstakels van het terrein voordat u met het product gaat werken

- Controleer de omgeving waarin u het product gaat gebruiken. Verwijder stenen, metalen voorwerpen en andere voorwerpen die het product kunnen blokkeren of beschadigen.
- Wees voorzichtig met het omgaan met de substanties waar silica en ander gevaar op de loer liggen.
- ◆ Door het snijmechanisme kunnen vreemde voorwerpen worden weggeslingerd, wat tot een ongeval of ernstig letsel kan leiden.
- Niet bedienen in de buurt van brandbare stoffen of explosieve materialen.
- Onderzoek werkplekken vóór het werk om geen elektrische kabels, waterleidingen en ontvlambare stoffen door te snijden.
- ◆ Dit kan brandwonden en brand veroorzaken.



### Schakel de motor onmiddellijk uit als er iets verkeerd gaat

Schakel in de volgende situaties de motor onmiddellijk uit en zorg ervoor dat het snijmechanisme gestopt is, voordat u onderdelen van het product gaat controleren. Vervang alle beschadigde onderdelen.

- Wanneer het product plotseling abnormaal begint te trillen.
- ◆ Het blijven gebruiken van defecte onderdelen kan een ongeval of ernstig letsel tot gevolg hebben.

### Het gebied binnen een straal van 10 m geldt als gevaarzone

Het gebied binnen een straal van 10 m geldt als gevaarzone. Neem bij gebruik van het product de volgende voorzorgsmaatregelen in acht.

- Laat geen kinderen en andere personen of dieren in de gevaarzone toe.
- Als een andere persoon de gevaarzone betreedt, zet dan de motor af om het snijwiel te stoppen.
- Wanneer u de operator nadert, geeft u hem een signaal door bijvoorbeeld takjes van buiten de gevaarzone te gooien en vervolgens te controleren of de motor is uitgeschakeld en het snijwiel is gestopt.
- Zorg dat niemand het materiaal vasthoudt dat u aan het snoeien bent.
- ◆ Contact met het snijwiel kan ernstig letsel veroorzaken.

### Gebruik het product niet wanneer het snijwiel aan stationaire snelheid draait.

- U mag het product niet gebruiken terwijl de snijbladen bewegen als de snijzaag werkt met de gashendel in de stationaire stand. Schakel de motor onmiddellijk uit en stel de carburateur af.
- ◆ Anders zou dit tot een ongeval of ernstig letsel kunnen leiden.

### Het product nooit met één hand bedienen

- Houd uw handen op de handgrepen als de motor draait. Bedien het product nooit met één hand.
- Houd de snijzaag met beide handen stevig vast, één hand op de voorste handgreep en de andere hand op de achterste handgreep.
- Houd de machine stevig vast, waarbij de duimen en de vingers de handgrepen moeten omvatten.
- Verwijder nooit de handen van het product wanneer het wiel in beweging is.
- ◆ Als u deze instructies niet opvolgt, hebt u het product niet stevig vast en kan er ernstig letsel ontstaan.

### Zorg ervoor dat het snijwiel is gestopt vooraleer het product op de grond te zetten.

- Wanneer u de motor afzet, controleer of het snijwiel niet meer beweegt voordat u het product op de grond zet.
- ◆ Zelfs als de motor is afgezet, kan het wiel nog steeds een letsel veroorzaken tijdens het vrij draaien.

### Vuil van de geluiddemper verwijderen

- Verwijder vastzittend vuil zoals gras, bladeren, takjes of overtollig vet rond de geluiddemper van de motor. Schakel hiervoor eerst de motor uit. Zorg ervoor dat u de hete delen niet aanraakt.
- ◆ Doet u dit niet, dan kan er brand ontstaan.



### Snij geen asbest

- Gebruik de snijzaag van uw motor niet om asbest of producten die asbest gebruiken in welke vorm dan ook te verwijderen, beschadigen of verstoren.
- ◆ Inademen van asbestvezels kan een ernstig gezondheidsrisico vormen en kan ernstige of dodelijke ademhalingsziekten zoals longkanker veroorzaken.

# Veilig gebruik van uw product

## Veiligheidsmaatregelen voor terugslag

### **GEVAAR**

○ **Terugslag van het versneden materiaal kan worden gegenereerd als gevolg van de snijpositie en dit kan het verlies van de controle over de machine veroorzaken. Dit kan ertoe leiden dat het snijwiel de operator raakt, met ernstig letsel tot gevolg.**

#### **Rotatie terugslag**

Snijden met het bovenste deel van het snijwiel genereert terugslag van het materiaal dat wordt gesneden; hierdoor slaat de punt van het snijwiel terug door de rotatie en is uiterst gevaarlijk. Snij altijd met de onderkant van het snijwiel.

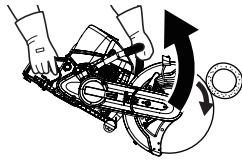

#### **Lineaire terugslag**

Bij het snijden met de onderkant van het snijwiel kan de machine een kracht genereren die de machine naar voren trekt. Houd de handgreep altijd stevig vast tijdens het werken.

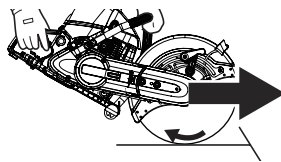

- Deze reactie kan ertoe leiden dat u de controle over de snijzaag verliest en in contact komt met het bewegende wiel. Dit kan leiden tot ernstig persoonlijk letsel. Als gebruiker van een snijzaag moet u verschillende stappen ondernemen om uw snijwerkzaamheden zonder ongelukken of letsels te doen verlopen.
- Als u het fenomeen terugslag begrijpt, kunt u het verrassingselement verminderen of elimineren. Plotselinge verrassingen leiden tot ongelukken. Begrijp dat terugslag door rotatie te voorkomen is door ervoor te zorgen dat de bovenzijde van het snijwiel geen voorwerp raakt.

- Bedien een snijzaag niet met één hand! Bediening met slechts één hand kan ernstig letsel bij de gebruiker, helpers of omstanders tot gevolg hebben. Voor de eigen veiligheid, gebruik altijd de twee handen bij het bedienen van een snijzaag, één om de trekker te bedienen. Anders kan dit resulteren in "schaatsen" of slippen van de snijzaag met letsel tot gevolg door het verlies van de controle.

- Houd de snijzaag stevig met beide handen stevig vast, met de rechterhand op de achterste handgreep en de linkerhand op de voorste handgreep, wanneer de eenheid in werking is. Houd de machine stevig vast, waarbij de duimen en de vingers de handgrepen van de snijzaag moeten omvatten. Stevig vastgrijpen helpt terugslaan te verminderen en helpt bij het onder controle houden van de zaag. Te allen tijde moet de zaag met twee handen worden bediend.

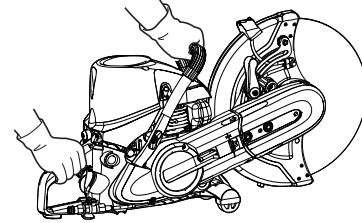

- Controleer dat het gebied waarin u zaagt, vrij van obstakels is. Laat de bovenkant van het snijwiel niet in contact komen met een stam, een tak of een andere obstructie die kan worden geraakt terwijl u de zaag bedient.
- Snijden bij hoge snelheden kan de kans op terugslag verminderen. Maar snijden op halfgas of lage snelheden is aan te bevelen om de snijzaag in nauwe situaties te regelen en kan ook de kans op terugslag verkleinen.

# Veilig gebruik van uw product

## Beschermende uitrusting

### ⚠ WAARSCHUWING

#### Draag beschermende uitrusting

○ Draag altijd de volgende beschermende uitrusting wanneer u met de snijzaag werkt. Zorg er in de eerste plaats voor dat u tijdens het werk altijd een veiligheidsbril, een stofmasker en gehoorbescherming draagt.



◆ Zonder de beschermende uitrusting kunt u afval of stof dat weggeblazen wordt, inademen of in de ogen krijgen wat een ongeval of letsel tot gevolg kan hebben.

**a Hoofdbescherming (helm):** Bescherm het hoofd

**b Oorbeschermers of oordoppen:** Beschermen het gehoor

**c Veiligheidsbril:** Beschermt de ogen

**d Mondkap:** Beschermt de ademhalingsorganen

**e Veiligheidshandschoenen:** Beschermen de handen tegen kou en trillingen

**f Passende werkkleding (lange mouwen, lange broek):** Beschermt het lichaam

**g Stevige antisliplaarzen (met veiligheidsneus) of anti-slip schoenen (met veiligheidsneus):** Beschermt de voeten

◆ Niet opvolgen van de voorzorgsmaatregelen kan oog- of gehoorbeschadiging of ander ernstig letsel tot gevolg hebben.

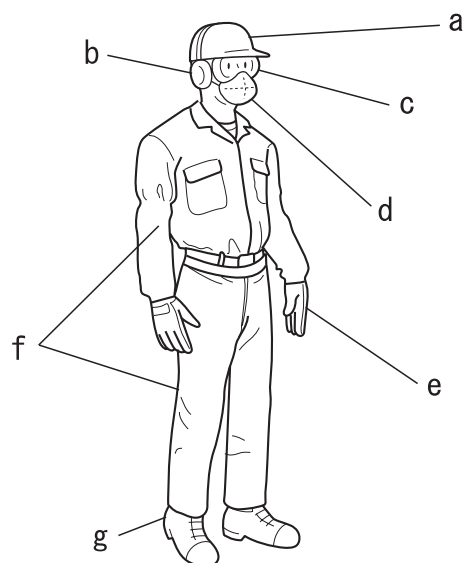

#### Beschermende kleding dragen

○ Draag uw haar zo dat het tot op uw schouders komt.

○ Draag geen stropdassen, sieraden of losse kleding die door de machine kunnen worden gegrepen.

○ Draag geen schoeisel zonder neus (slippers, sandalen etc.), loop niet blootsvoets of met blote benen.

◆ Niet opvolgen van de voorzorgsmaatregelen kan oog- of gehoorbeschadiging of ander ernstig letsel tot gevolg hebben.



# Paklijst

- ♦ De volgende onderdelen zijn apart verpakt in de doos.
- ♦ Als u de doos hebt uitgepakt, dient u de onderdelen te controleren.
- ♦ Neem contact op met uw dealer indien er iets ontbreekt of defect is.

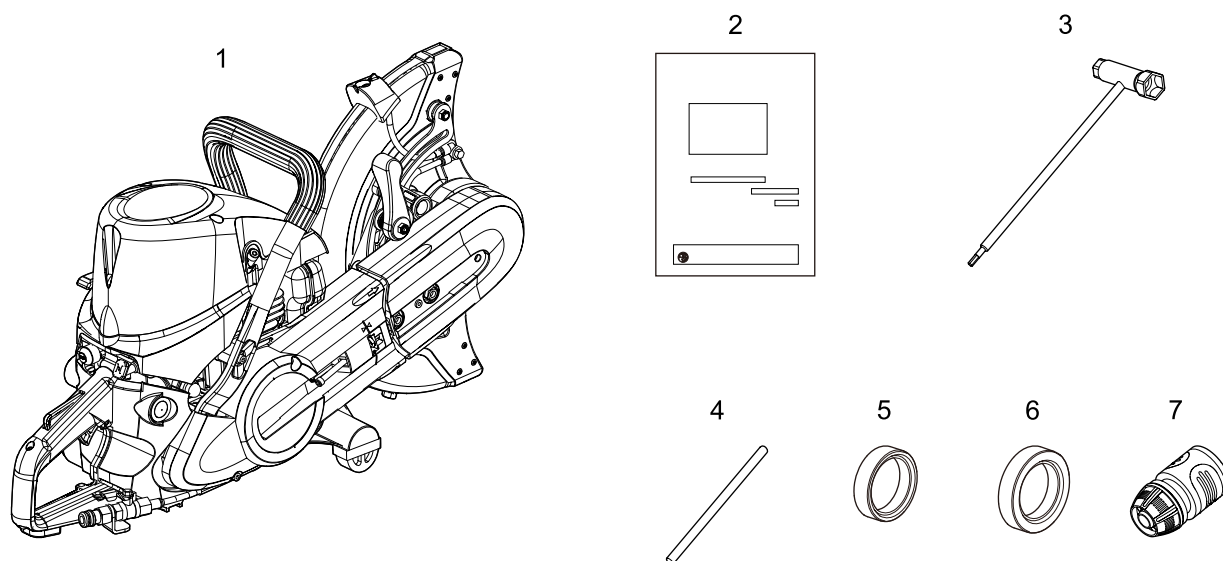

Nummer	Onderdeelnaam	Aantal
(1)	Snijzaag	1
(2)	Bedieningshandleiding	1
(3)	T-sleutel	1
(4)	Staafgereedschap	1
(5)	Adapter (22 mm)	1
(6)	Adapter (25,4 mm)	1
(7)	Koppelbus	1

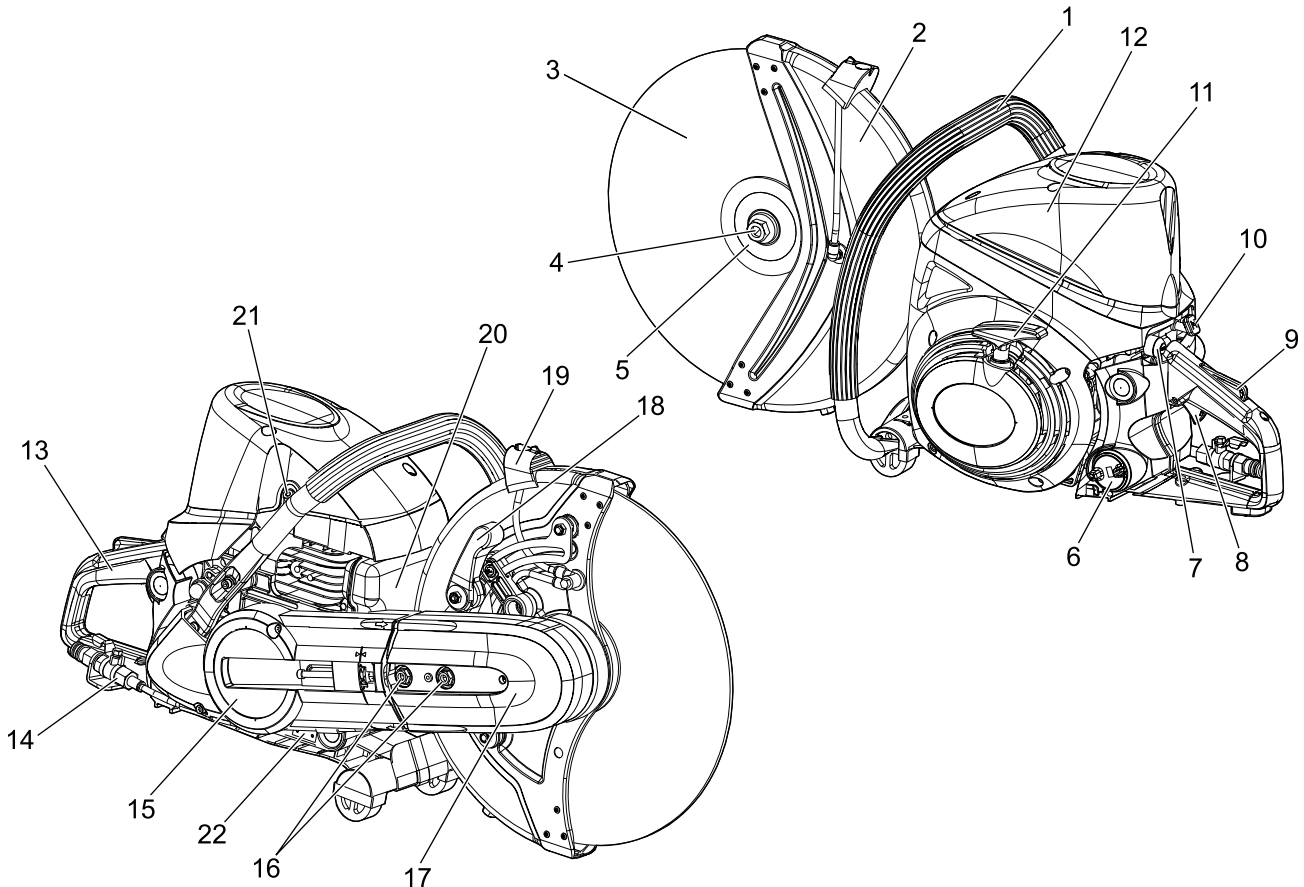

1. **Voorste handgreep (voor de linkerhand)** - Steunhandgreep aangebracht aan de voorzijde van het motorhuis.
2. **Wielbeschermer** - Een wielbeschermer die bedoeld is om de bestuurder te beschermen tegen wielcontact en vuil.
3. **Snijwiel** - Dient als snijgereedschap.
4. **Wielbevestigingsbout** - Bout die de flens bevestigt.
5. **Snijflens** - Deel dat het snijwiel bevestigt.
6. **Brandstoftankdop** - Voor het afsluiten van de brandstoftank.
7. **Momentele stopschakelaar** - Knop voor het kortstondig ontkoppelen van de ontstekingspanning, waardoor de motor stopt. Dit is GEEN AAN/UIT-ontstekingschakelaar.
8. **Handgastrekker** - Voorziening die door de vinger van de gebruiker wordt geactiveerd om het motortoerental te regelen.
9. **Handgastrekkerblokkering** - Een veiligheidshendel moet worden ingedrukt voordat de handgastrekker kan worden geactiveerd, om onbedoeld bedienen van de handgastrekker te voorkomen.
10. **Chokeregelknop** - Voorziening voor het verrijken van het brandstof/lucht-mengsel in de carburateur om een koude start te vergemakkelijken. Activeert ook snelle stationaire gashendelvergrendeling.
11. **Startgreep** - Trek langzaam aan de hendel tot de starter vervolgens snel en stevig vastklikt. Draai de hendel voorzichtig terug wanneer de motor wordt gestart. Laat de hendel niet losschieten want dan raakt het apparaat beschadigd.
12. **Luchtfilterafdekking** - Dekt luchtfilter.
13. **Achterste handgreep (voor de rechterhand)** - Steunhandgreep aangebracht tegen de achterzijde van het motorhuis.
14. **Waterkit** - Levert water tijdens het zagen om te voorkomen dat stof uitstrooit.
15. **Koppelingsafdekking** - Beschermende riem en koppeling wanneer de motor-snijzaag in gebruik is.
16. **Armbevestigingsbouten** - Bevestigt de snijzaag.
17. **Katrolafdekking** - Beschermt de riem en katrol.
18. **Vergrendelknop van wielbeschermer** - Te gebruiken bij het veranderen van de hoek van de wielbeschermer.
19. **Wielbescherminingsknop** - Grijp en beweeg deze knop bij het veranderen van de hoek van de wielbeschermer.
20. **Vonkenvangerdemper** - De vonkenvangerdemper regelt het uitlaatgeluid en voorkomt dat hete, gloeiende kooldeeltjes uit de uitlaat komen.
21. **Decompressieapparaat** - Voorziening voor het verlagen van de druk in de cilinder om het starten te vergemakkelijken.
22. **Type en serienummer**

# Voordat u begint

## Snijwiel

### WAARSCHUWING

- Niet slijpen aan de zijkant van een slijpwiel van een schurende motor of tijdens het snijden geen zijwaartse druk uitoefenen op het wiel. Laat de zaag niet kantelen of schommelen.
- Gebruik nieuwe, goed gekwalificeerde wielen met de juiste diameter, dikte en montagegaten. De wielrollers en de bevestigingsflenzen moeten in goede staat zijn en de bevestigingsbout moet met het juiste koppel worden vastgedraaid.
- Selecteer en gebruik het juiste wiel voor uw werk.
- Inspecteer het wiel zorgvuldig op scheuren, beschadigingen aan de rand en kromtrekken vóór gebruik. Gebruik geen wiel dat is gevallen. Een wiel dat is gevallen, kan niet worden vertrouwd.
- Monteer het wiel niet als de rollers zijn beschadigd. Vernietig het dempende effect niet door de bevestigingsbouten te strak aan te draaien. Draai de moer nooit vast wanneer u er met uw gewicht op steunt. Anders kan de draad gebroken raken. Het juiste aanhaalmoment is 25 N•m (250 kgf•cm) - 30 N•m (300 kgf•cm).
- Onderzoek het wiel zorgvuldig vóór gebruik. Niet gebruiken als het wiel is kromgetrokken, vochtig, gebarsten, afgesplinterd of het snijgebied vertoont hitteverkleuringen.
- Gebruik alleen een wiel dat voldoet aan nationale en lokale wetten en voorschriften zoals EN13236, EN12413 en ANSI B7.1.
- Voldoe aan een veilige behandeling, zoals geïnstrueerd door wielfabrikanten.
- Gebruik geen water tijdens het zagen met een schuurwiel, tenzij de fabrikant van het wiel dat aangeeft.

### Wielsnelheid

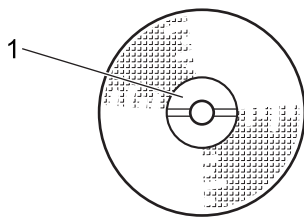

1. Lees het label

#### Kwalificatie wielsnelheid

Dit is de minimaal aanvaardbare wielsnelheid voor deze eenheid. Wielen van minder dan 3820 tpm mogen niet worden gebruikt op deze gemotoriseerde snijzaag.

#### Maximaal toegestane wielsnelheid

Het wiel draait met dezelfde snelheid als de as (spil) waarop het is gemonteerd. Het wiel mag nooit sneller dan 3820 omw/min draaien als de snelheid van het wiel 3820 omw/min is.

### Wielrollers en montageflenzen

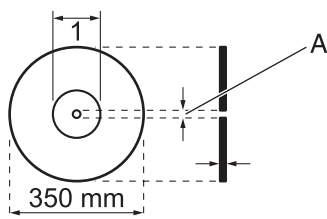

1. Roller

A: 20 mm  
(22 mm, 25,4mm)

Wielrollers die aan beide zijden van versterkte wielen zijn bevestigd, zijn kussens die nodig zijn om de druk van de bevestigingsflenzen tegen slijtage te compenseren als er slippen tussen het wiel en de flenzen optreedt. De rollers hebben een diameter van 108 mm. Zorg ervoor dat de rollers niet uitsteken of diep bekrast raken en dat er geen vreemd materiaal op zit tijdens het monteren van het wiel.

### Feiten over slijpwiel

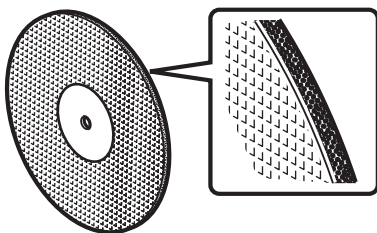

1. De wielen worden gemaakt door een sterk vezelgaasmateriaal in een vorm te leggen, een mengsel van hars en de schurende korreldeeltjes over het gaas te gieten en een tweede laag gaas over het mengsel toe te voegen. Vervolgens worden het hars en het versterkende gaas met elkaar verbonden en uitgehard.
2. Het vermogen van het wiel om bepaalde materialen te snijden is te wijten aan het type schuurmiddel, de korrelgrootte en de onderlinge afstand. De versterking aan beide zijden zorgt voor extra stevigheid en onbuigzaamheid.
3. Lees altijd het etiket op het wiel. Als het wiel niet goed snijdt, is dit mogelijk van het verkeerde type voor het materiaal. Toch doorgaan met snijden kan resulteren in het breken van het wiel en de gebruiker ernstig letsel toebrengen.



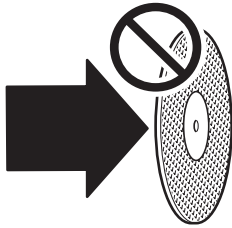

## **⚠ WAARSCHUWING**

- **Schuur niet met een snijwiel of druk niet op de zijkanten.**
- **Gebruik alleen versterkte wielen of wielen die door ECHO voor deze zaag zijn goedgekeurd.**
- **Wielen die te dik zijn of verkeerd op de spil passen, kunnen versplinteren, wat ernstig persoonlijk letsel kan veroorzaken. Dit geldt ook voor wielen met een lage snelheidsclassificatie of die gebarsten of omwikkeld, niet rond of aan de rand beschadigd zijn.**

4. Een wiel kan veel snijdruk verdragen zolang de druk recht door is en niet van de zijkant van het wiel komt. Daarom moet u altijd alleen rechte lijnsnedes maken door te voorkomen dat de zaag kantelt of wiebelt tijdens het snijden.
5. Zagen die bedoeld zijn voor krachtige toegang, moeten voor elk gebruik worden uitgerust met nieuwe wielen. Als de gebruikte wielen de ringtest kunnen doorstaan en de inspectie kunnen beëindigen, kunnen ze worden gebruikt bij het trainen van noodploegen.

## **Hanteren en opslag van wielen**

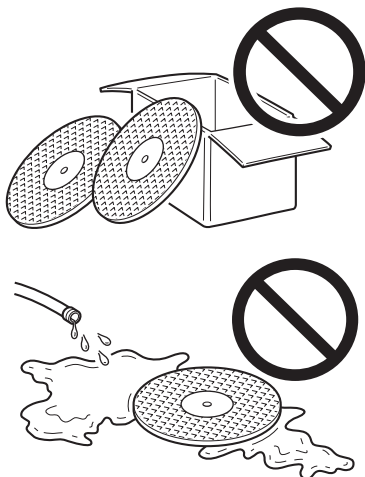

1. Controleer elk wiel op kromtrekken, scheuren en gebroken randen voordat u ze op de zaag monteert.
2. Kromgetrokken wielen snijden niet goed en kunnen onder druk komen te staan zodat ze breken. Berg uw wielen altijd plat op op een glad, vlak en droog oppervlak. Plaats kartonnen of papieren tussenringen als een kussen bij het stapelen van meerdere wielen.
3. Vocht en warmte kunnen beide het wiel beschadigen. Laat de wielen niet in de zon liggen en stel ze niet bloot aan hoge temperaturen. Houd wielen altijd droog en bewaar ze in een ruimte met lage luchtvochtigheid en gematigde temperatuur. Bescherming tegen vochtschade is van toepassing tijdens snijden onder spoelen met water. Om te voorkomen dat er water in het wiel doordringt, brengt u het wiel op snijsnelheid voordat u het water inschakelt en houdt u de wielrotatie 10 seconden aan na het uitschakelen van het water.

# Voordat u begint

## Montage

### WAARSCHUWING

- Lees de bedieningshandleiding aandachtig door om ervoor te zorgen dat u het product correct monteert.
- Voer nooit onderhouds- of montageprocedures uit terwijl de motor loopt.
- ◆ Gebruik van een product dat niet correct is gemonteerd, kan tot een ongeval of ernstig letsel leiden.



### Het wiel installeren

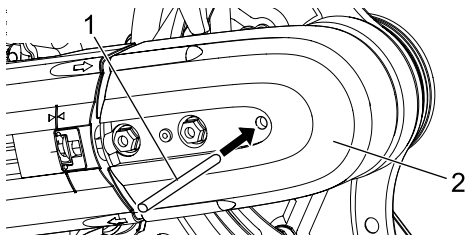

1. Staafgereedschap 2. Katrolafdekking

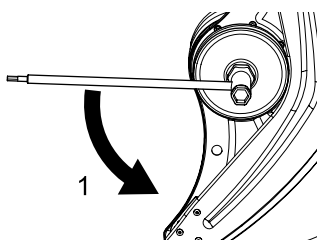

1. Losdraaien

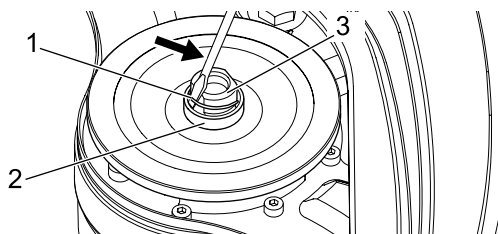

1. Borgring 2. Adapter 3. Aandrijfas

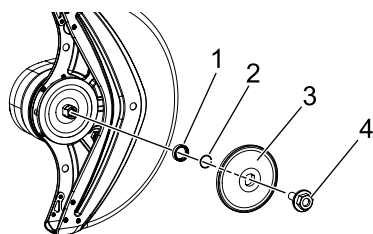

1. Adapter 2. Borgring 3. Buitenflens 4. Wielbevestigingsbout

### De adapter vervangen

Installeer de adapter die op de binnendiameter van het snijwiel past. Bij verzending is een adapter met een buitendiameter van 20 mm gemonteerd. Als de binnendiameter van het te gebruiken snijwiel 22 mm of 25,4 mm is, vervangt u de adapter als volgt.

1. Plaats het staafgereedschap.
2. Draai de aandrijfas totdat het gat in de grote katrol en het staafgereedschap op één lijn liggen.
3. Draai de wielbevestigingsbout los met het 19 mm-uiteinde van de moersleutel of uw vingers. Verwijder de wielbout en buitenflens terwijl de binnenflens blijft zitten.
4. De adapter zit met een borgring aan de aandrijfas vast. Steek een gereedschap zoals een kleine platte schroevendraaier in de opening en verwijder de borgring.
5. Vervang de adapter die op de binnendiameter van het snijwiel past.
6. Druk de borgring erin totdat deze de groef in de aandrijfas bereikt en zet de adapter vast. Als het borgring vervormd is, vervangt u deze door een nieuwe.

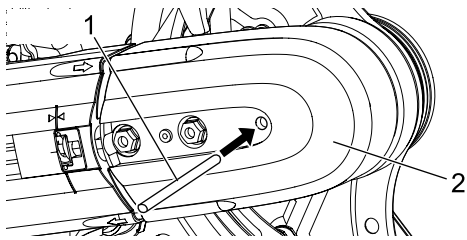

1. Staafgereedschap 2. Katrolafdekking

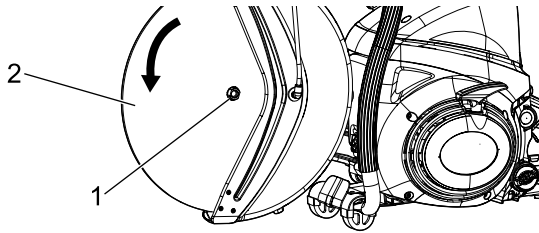

1. Adapter 2. Snijwiel

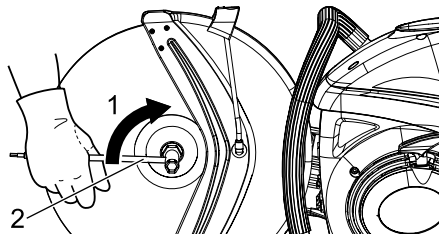

1. Aandraaien 2. T-sleutel

## Een snijwiel installeren

1. Plaats het staafgereedschap. Draai de aandrijfas totdat het gat in de grote katrol en het staafgereedschap op één lijn liggen.
2. Draai de wielbevestigingsbout los met het 19 mm-uiteinde van de moersleutel of uw vingers.
3. Verwijder de wielbout en buitenflens terwijl de binnenflens blijft zitten.
4. Bevestig de draairichting van het snijwiel en monteer het zo dat het middengat over de adapter op de aandrijfas past.
5. Lijn het gat in de snijflens uit met de aandrijfas en druk deze aan.
6. Draai de wielbout met de hand vast en haal hem dan volledig aan met een T-sleutel. Draai hem vast met een koppel van 25 tot 30 N•m.
7. Verwijder het staafgereedschap en draai het snijwiel met de hand; zorg ervoor dat het recht zit en niet wiebelt.

## WAARSCHUWING

- Controleer vóór het vastdraaien of de flenzen correct zijn geplaatst en niet zijn gespannen op de schroefdraad van de bevestiging of bout. Trek de bout niet zo strak aan dat deze het kussen dat door de wielrollers wordt geleverd, vernietigt. Gebruik geen pneumatisch, elektrisch aangedreven gereedschap of iemands lichaamsgewicht om aan te spannen. Anders kan de draad gebroken raken. Draai niet meer dan 30 N•m (300 kgf•cm) aan.

## OPMERKING

De arm kan worden verwijderd en opnieuw worden gemonteerd met een wiel aan de buitenzijde van de arm, zoals vereist voor bepaalde procedures.

# Voordat u begint

## De hoek van de wielbeschermer aanpassen

### WAARSCHUWING

○ Gebruik de machine nooit zonder dat de wielbeschermer op zijn plaats zit.

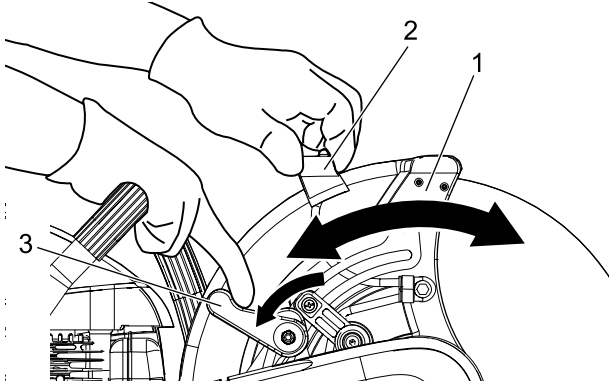

1. Wielbeschermer  
2. Wielbeschermerknop  
3. Vergrendelknop van wielbeschermer

1. De wielbeschermer kan worden afgesteld om te voorkomen dat vuil loskomt en de operator raakt.
  2. Draai de vergrendelknop van de wielbeschermer tegen de klok in, pak de knop van de wielbeschermer en beweeg de wielbeschermer naar de gewenste positie, laat hem dan langzaam los en draai de wielbeschermer vast met de vergrendelknop.
- \* Gebruik het apparaat nooit zonder dat de wielbeschermer op zijn plaats zit.

## Draai de snijarm achteruit

Bij verzending is het snijwiel zo gemonteerd dat het zich dicht bij het zwaartepunt van de machine bevindt. Het snijwiel kan naar een positie buiten de machine worden verplaatst door de snijarm achteruit te monteren.

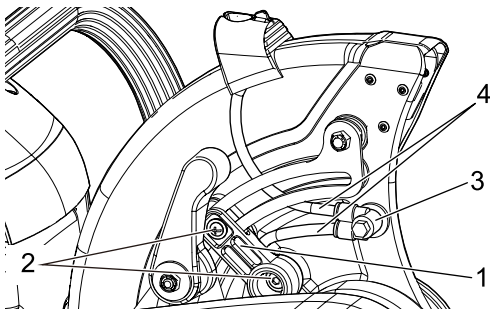

1. Beschermaanslag  
2. Schroef  
3. Buisconnector  
4. Buis

### WAARSCHUWING

○ Het omgekeerd monteren van de snijarm tast de balans van de machine aan en maakt het moeilijk om de machine te bedienen. Gebruik het niet in de omgekeerde stand behalve wanneer nodig.

1. Verwijder het snijwiel.
2. Verwijder de 2 schroeven en verwijder de beschermaanslag.
3. Verwijder beide buizen die op de buisconnector zijn aangesloten. Verwijder de buisconnector na het verwijderen van de moer op de wielbeschermer.
4. Monteer de buisconnector in de onderste opening in de wielbeschermer.
5. Draai de moer los die het mondstuk op zijn plaats houdt.
6. Verwijder de wielbeschermerknop gemonteerd op de wiel-dop.

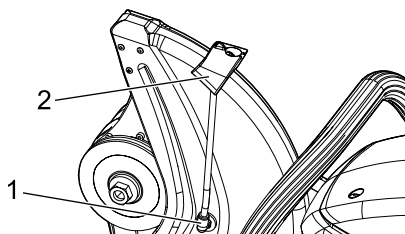

1. Mondstuk  
2. Wielbeschermerknop

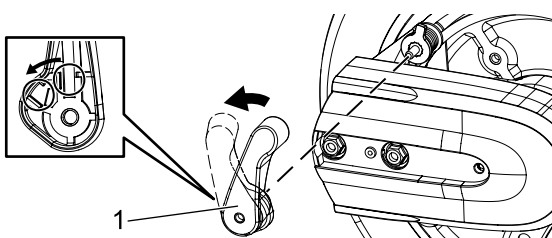

1. Vergrendelknop

7. Verwijder de moer van de vergrendelknop en installeer deze opnieuw nadat u de hoek van de knop hebt gewijzigd.

# Voordat u begint

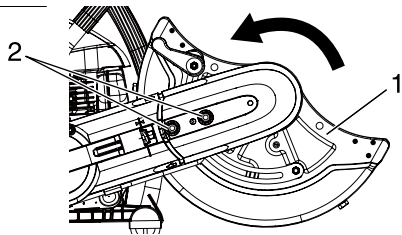

1. Wielbeschermer 2. Armbevestigingsbout

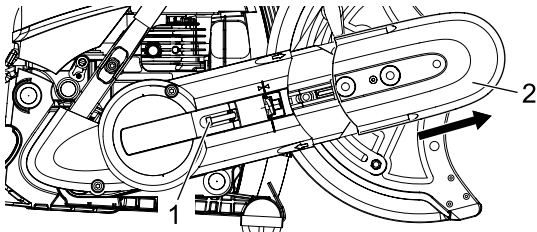

1. Spanschroef 2. Katrolafdekking

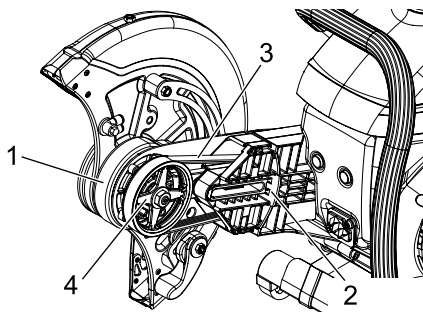

1. Snijarm 2. Starterbehuizing 3. Riem 4. Grote katrol

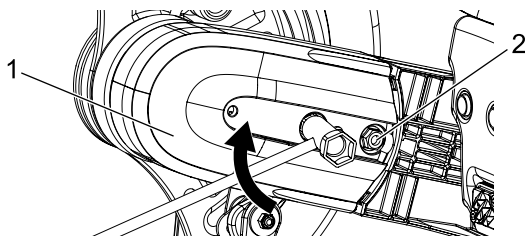

1. Katrolafdekking 2. Armbevestigingsbout

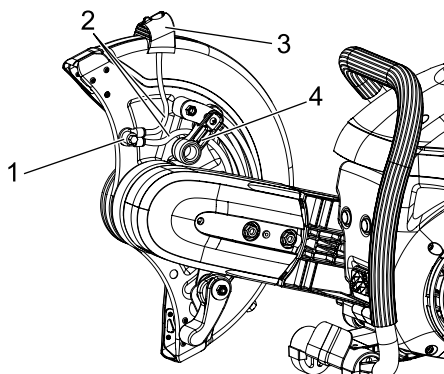

1. Buisconnector 2. Buis 3. Wielbeschermerknop 4. Beschermaanslag

8. Wijzig de hoek van de wielbeschermer.
9. Draai de spanschroef los totdat de punt niet meer zichtbaar is en verwijder vervolgens de 2 armbevestigingsbouten.
10. Verwijder het katroldeksel.
11. Verwijder de snijarm van de starterbehuizing. Verwijder tegelijkertijd de riem.
12. Keer de snijarm om en monteer hem in de lange opening in de starterbehuizing.
13. Plaats de riem op de grote katrol.
14. Plaats het katroldeksel in de snijarm. Zorg ervoor dat het katroldeksel niet verkeerd is uitgelijnd wanneer u dit in de arm plaatst.
15. Draai de 2 armbevestigingsbouten handvast en maak ze vervolgens ongeveer 1 slag los. Pas de strakheid van de riem aan. (Zie pagina 30)
16. Draai de 2 armbevestigingsbouten vast. Opmerking: Draai vast met een koppel van 23 tot 27 N•m (230 tot 270 kgf•cm)
17. Wijzig de mondstukhoek en draai dan de moer aan.
18. Steek de 2 buizen in de buisconnector.
19. Monteer de wielbeschermerknop op de bovenkant van de wielbeschermer.
20. Installeer de beschermaanslag.

# Voordat u begint

## Brandstof voorbereiden

### GEVAAR

- Brandstof is licht ontvlambaar en kan door een verkeerde omgang ermee tot brand leiden. Neem de voorzorgsmaatregelen in het hoofdstuk van deze handleiding onder de titel "Veilig gebruik van uw product" zorgvuldig in acht.
- Controleer, nadat brandstof is bijgevuld, of de brandstoftankdop goed vast zit en vergeet niet te controleren of er brandstof wordt gelekt of wegloopt rondom de brandstofvulbuis, het rubber of de dop. Indien u lekkende of uitlopende brandstof waarneemt, dient u onmiddellijk met het gebruik van het product te stoppen en contact op te nemen met uw dealer om de machine te laten repareren.
- ◆ Als de brandstof ontbrandt, kan dit brandwonden en brand veroorzaken



### LET OP

Er is een drukverschil tussen de brandstoftank en de buitenlucht. Wanneer u de brandstof bijvult, dient u de brandstoftankdop langzaam open te draaien om het drukverschil geleidelijk op te heffen.

- ◆ Anders kan worden de brandstof mogelijk naar buiten gespoten.

## OPMERKING

Brandstof verouderd naarmate deze langer wordt bewaard. Meng niet meer brandstof dan u in dertig (30) dagen nodig denkt te hebben. Meng de benzine en de olie niet direct in de brandstoftank.

## Brandstof



- ◆ Als brandstof wordt een mengsel gebruikt van normale benzine met motorolie voor luchtgekoelde tweetaktmotoren. Loodvrije benzine met minimaal octaangehalte van 89 wordt aanbevolen. Gebruik geen brandstof die methylalcohol of meer dan 10% ethylalcohol bevat.
- ◆ Aanbevolen mengverhouding: 50 : 1 (2%) voor ISO-L-EGD-norm (ISO/CD 13738), JASO FC, FD-klasse en door ECHO aanbevolen olie.
  - Gebruik nooit tweetaktolie die bedoeld is voor watergekoelde motoren, motoren van motorfietsen.
  - Meng de benzine en de olie niet direct in de brandstoftank.
  - Voorkom dat brandstof of olie wordt gemorst. Veeg gemorste brandstof altijd op.
  - Ga altijd voorzichtig met brandstof om; brandstof is bijzonder ontvlambaar.
  - Bewaar brandstof altijd in een geschikt reservoir.

## Brandstofvoorraad

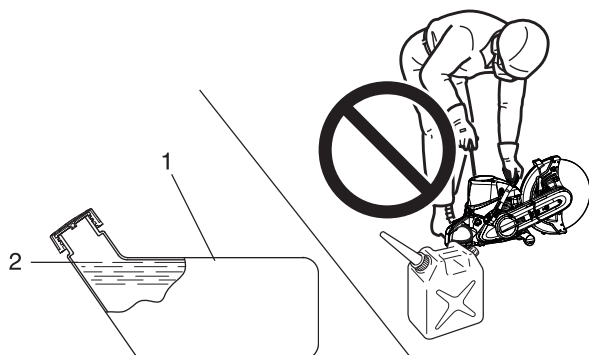

1. brandstoftank

2. Onderzijde vulhals

- ◆ Vul de brandstoftank in de buitenlucht boven de kale grond en breng de brandstofdop stevig aan. Vul geen brandstof bij in een afgesloten ruimte.
- ◆ Plaats het product en de bijvultank op de grond als u gaat bijvullen. Vul het product niet bij op een laadplatform van een vrachtauto of op andere, soortgelijke plaatsen.
- ◆ Wanneer u de brandstof bijvult, dient de brandstof onder het schouder niveau aan de onderzijde van de vulhals van de brandstoftank te blijven.
- ◆ Er is een drukverschil tussen de brandstoftank en de buitenlucht. Wanneer u de brandstof bijvult, dient u de brandstoftankdop langzaam open te draaien om het drukverschil geleidelijk op te heffen.
- ◆ Veeg gemorste brandstof altijd op.
- ◆ Ga ten minste 3 meter van de plaats staan waar u de brandstof hebt bijgevuld, voordat u de motor aanzet.
- ◆ Bewaar de bijvultank op een beschutte plaats en op een veilige afstand van vuur.

## De motor starten

### **⚠ WAARSCHUWING**

- Houd u bij het starten van de motor aan de voorzorgsmaatregelen die worden beschreven vanaf pagina 4 in de sectie “Veilig gebruik van uw product” om ervoor te zorgen dat u het product correct gebruikt.
- Als het snijwiel draait, ook al staat de gashendel in de stationaire stand wanneer de motor wordt gestart, pas dan de carburateur aan voordat u de machine gebruikt.
- Het snijwiel begint te draaien zodra de motor de koppelingsinschakelsnelheid bereikt.
- ◆ Niet naleven van de voorzorgsmaatregelen kan een ongeval of letsel veroorzaken, of zelfs tot dodelijk letsel leiden.

### **OPMERKING**

- ♦ Trek de startergreep eerst zachtjes, en dan sneller uit. Trek het starterkoord niet verder dan 2/3 van de lengte uit.
- ♦ Laat de startergreep niet los als deze terugveert.

### Starten van een koude motor

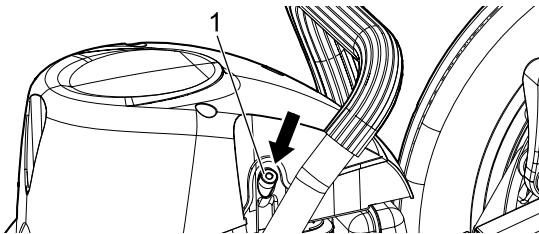

1. Decompressieapparaat

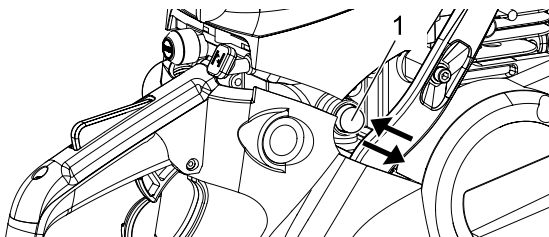

1. Opvoerpomp

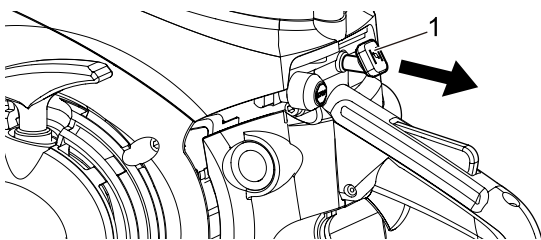

1. Chokeynop

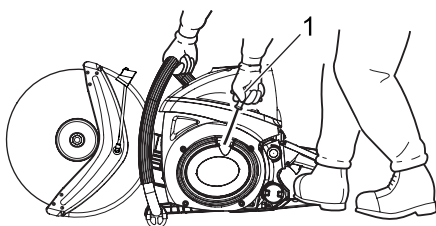

1. Startergreep

(Sluit de bougiekap aan als het product langere tijd in opslag is geweest)

De startprocedure is verschillend voor een koude of warme motor. Een koude motor wordt als volgt gestart.

1. Vul de brandstoftank met het brandstofmengsel. Het is niet toegestaan om brandstof tot boven de onderzijde van de vulhals van de brandstoftank te vullen.
2. Druk op het decompressieapparaat.
3. Druk op de opvoerpomp tot u brandstof kunt zien in de opvoerpomp.
4. Trek de chokeynop helemaal uit. (de gasklep te vergrendelen om te starten.)
5. Houd de gemotoriseerde snijzaag goed vast. Trek stevig aan de startergreep, maar slechts 1/2 tot 2/3 over de volledige lengte. De koord volledig uittrekken kan om de starter beschadigen.
6. Druk de chokeynop in wanneer de motor voor de eerste keer wordt gestart en zwenkel aan totdat de motor start en draait. Bij koud weer moet je de choke een beetje uitgetrokken houden totdat de motor erg warm wordt. Maar werk niet met de choke uitgetrokken.
7. Druk het decompressieapparaat in en trek nogmaals aan de starthendel.

# Motorbediening

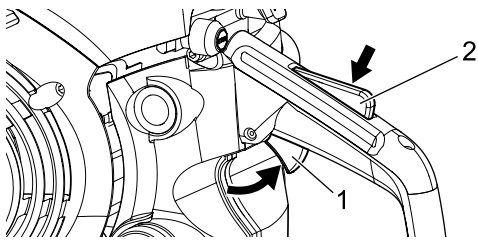

1. Handgastrekker 2. Handgastrekkerblokkering

## Opwarmen van de motor

8. Trek aan de gashendel en de gashendelvergrendeling komt vrij.

1. Laat de motor zodra deze is gestart gedurende 2 tot 3 minuten warmdraaien in de stationaire stand (d.w.z. laag toeren-tal).
2. Het warmdraaien van de motor helpt bij een betere smering van de inwendige onderdelen. Laat de motor volledig opwarmen, vooral als het koud is.

## Starten van een warme motor

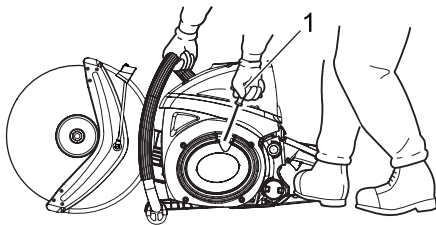

1. Startergreep

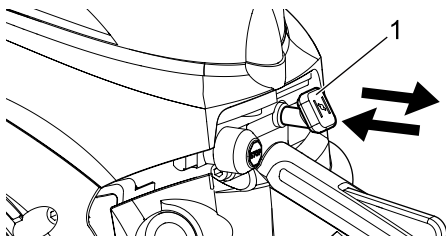

1. Choeknop

1. Vul de brandstoftank met het brandstofmengsel. Het is niet toegestaan om brandstof tot boven de onderzijde van de vulhals van de brandstoftank te vullen.
2. Druk op het decompressieapparaat.
3. Houd de gemotoriseerde snijzaag goed vast. Trek stevig aan de startergreep, maar slechts 1/2 tot 2/3 over de volledige lengte. De koord volledig uittrekken kan om de starter beschadigen.

\* Als de motor moeilijk start, trekt u aan de choeknop, vergrendelt u de gashendel en plaatst u de choke weer in de normale stand. (Hierdoor wordt de gashendel enigszins geopend.) Als de motor nog steeds niet start, keert u terug naar de startprocedure **KOUDE MOTOR**.

## De motor stoppen

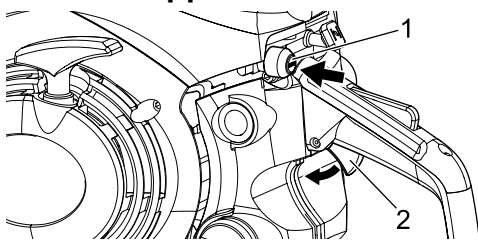

1. Tijdelijke stopschakelaar 2. Handgastrekker

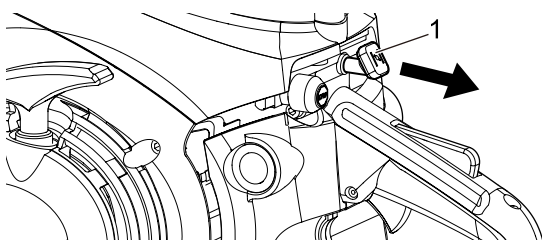

1. Choeknop

1. Laat de gashendel los en laat de motor stationair draaien (d.w.z. lage snelheid).
2. Druk op de tijdelijke stopschakelaar totdat de motor is gestopt.

\* Stopt de motor niet, trek de chokeregelknop dan helemaal uit om de motor te stoppen. Breng het apparaat terug naar uw erkende dealer om de tijdelijke stopschakelaar te controleren en te repareren voordat u de motor opnieuw start.

### **WAARSCHUWING**

- Als de trekker is vergrendeld, draait het wiel zodra de motor start. Houd het wiel vrij. Het wiel zal geruime tijd draaien nadat de trekker is losgelaten. Houd het wiel vrij totdat het helemaal stopt.



## Basisbediening

### ⚠ WAARSCHUWING

- Wanneer u het object in een neerwaartse richting snijdt, houd het product bij het beëindigen van het snijden stevig vast.
- ◆ U verbreekt het evenwicht door de kracht te verliezen om het product vast te houden en dit veroorzaakt ernstige letsels door het wiel aan te raken.

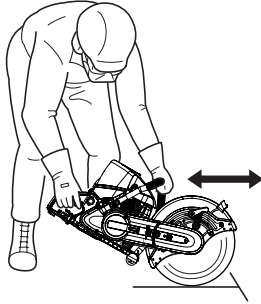

1. Druk de hendel in en laat hem los om hem te ontgrendelen en de gashendel te controleren.
  2. Laat de motor op bedrijfstemperatuur komen voordat u snijdt.
  3. Plaats u in de snijhouding aan de linkerkant van de zaag. Houd nooit een deel van uw lichaam achter de zaag. Houd de zaag met beide handen stevig vast. Geef gas tot de snij-snelheid en maak voorzichtig contact met het wiel op het werkstuk.
- \* Voer alle snoeiwerkzaamheden op volgas uit. Snijden met minder dan volle snelheid kan de koppeling beschadigen door deze te laten slippen. Van langzaam naar volledig versnellen terwijl het wiel in snijcontact is, kan een hevige duw- of trekreactie veroorzaken die leidt tot verlies van controle.

## Stofonderdrukking

### ⚠ WAARSCHUWING

- Gebruik het niet met wielen die niet zijn ontworpen om te worden gebruikt bij het snijden met spoelwater. Als u dit wel doet, kan het wiel tijdens het gebruik beschadigd raken.

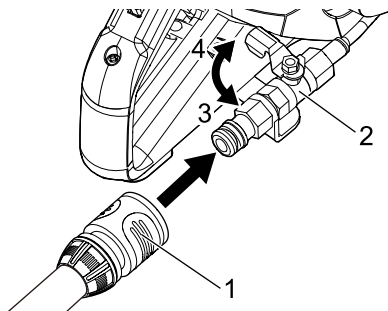

1. Koppelbus
2. Vloeistofkraan
3. Open
4. Dicht

1. Gebruik snijden met spoelwater wanneer u werk doet dat veel stof genereert, zoals bij het zagen van beton.
2. Bevestig een waterslang met een koppelbus erop aan de verbinding van de gemotoriseerde snijzaag.
3. Zorg dat de vloeistofkraan in de gesloten stand staat voordat u de waterkraan inschakelt.
4. Pas de waterstroom aan met de vloeistofkraan.
5. Na het snijden, schakel het water uit en laat het wiel zichzelf droogspinnen.

### BELANGRIJK

- ◆ Zorg ervoor dat er geen water lekt vóór het gebruik.
- ◆ Gebruik zo weinig mogelijk water om de vorming van stof voldoende te onderdrukken.

## Snijtechniek

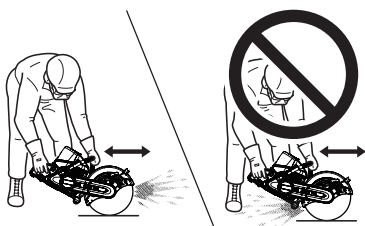

De belangrijkste doelstellingen zijn om oververhitting van het wiel te voorkomen en om te voorkomen dat het op een of andere manier wordt samengeknepen of bekneld of onder druk wordt gezet.

1. Pas de positie van de wielbeschermer aan om de afvoer van u af te leiden.
2. Bereid u voor om alleen rechte sneden te maken. Gebruik een hulplijn om lange sneden te markeren en volg de gemarkeerde lijn zorgvuldig.
3. Neem een gebalanceerde, comfortabele houding aan de linkerkant van de zaag. Houd de zaag met beide handen stevig vast.

# Bediening

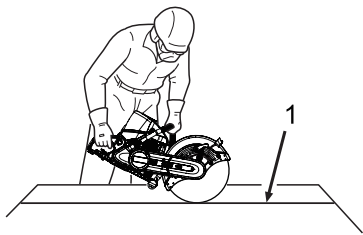

1. Volg de hulplijn

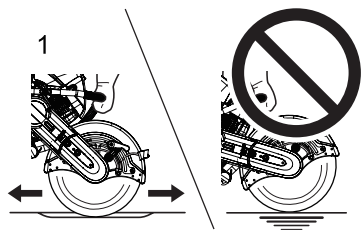

1. Wiel in beweging houden

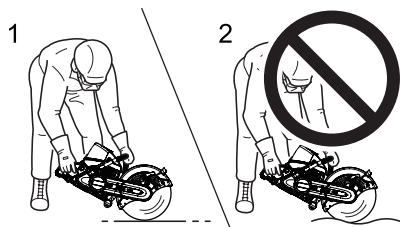

1. Snijden in rechte lijn

2. De zaag zal in een gebroken snede vastlopen

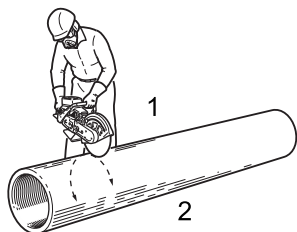

1. Buis 360° ronddraaien om ze te zagen

2. Probeer het wiel niet op één plaats te laten doorbreken

4. Geef altijd gas tot de snijsnelheid voordat u het wiel contact laat maken. De zaag kan naar voren worden getrokken, waardoor u de controle verliest, als het wiel in contact komt tijdens het gas geven. Laat de snijkant van het wiel voorzichtig contact maken met het werkstuk. Duw of stuit het wiel niet op het werkstuk. Houd de zaag stabiel. Laat ze niet kantelen of wiebelen.

5. Laat het wiel niet op één plaats stoppen, maar houd het in beweging - in één richting, of vooruit en achteruit, langs de snijlijn. Als u op één plek snijdt, ontstaat er warmteopbouw die het wiel kan beschadigen of verglazen. Te veel snijdruk veroorzaakt ook oververhitting.

6. Snij een groef zo ondiep en recht mogelijk. Als u in een boog snijdt, begint het wiel vast te lopen wanneer de snede verdiept.

7. Ga meermaals over de groef die werd gestart totdat de snede is voltooid.

8. Bij langdurig snijden verwijdert u de zaag vaak om het wiel te laten afkoelen.

9. Nooit een zijdelingse druk uitoefenen op een gemotoriseerde snijwielzaag, slijpen op de zijkant of gebruiken om vuil weg te meppen.

10. Wanneer u een buis met een grote diameter snijdt, snijdt u 360 graden rond en probeert u niet er doorheen te snijden. Als een groot segment van het wiel doorbreekt, kan het wiel er bliksemsnel uitslaan.

11. Voordat u materialen snijdt die over de gehele lengte niet worden ondersteund, moet u steun voorzien om vastlopen te voorkomen. Houd er ook rekening mee dat het bovenste deel zich op het wiel zal zetten als een kolom in tweeën wordt gesneden.

12. Pas op dat u niet in uw eigen benen snijdt tijdens het naar beneden snijden. Wees bijzonder voorzichtig bij het beëindigen van het snijden.

## Asfalt, teer en versterkte materialen snijden

- ♦ Oude, koude en verharde asfaltbestrating kan worden gesneden met een metselwiel met goede resultaten en weinig moeite met het teren van het wiel. Vers asfalt en geasfalteerde oppervlakken kunnen op het wiel plakken en de snijwerking vertragen. Sommige teer of met hars geïmpregneerde materialen kunnen ook problemen van dit soort vertonen.
- ♦ Metselwerk met metalen wapening wordt het beste gesneden met een metselwiel. Dit kan beter door het betonstaal snijden dan een wiel dat voor metaal is ontworpen. U kan sneller dan normale wielslijtage verwachten.

# Onderhoud en verzorging

## Onderhoudsrichtlijnen

Onderdeel	Onderhoud	Pagina	Vóór het gebruik	Maandelijks
Luchtfilter	Reinigen / vervangen	28	•	
Brandstofsysteem	Inspecteren / reinigen / vervangen	-	•	
Brandstoffilter	Inspecteren / vervangen	28		•
Brandstofdop pakking	Inspecteren / vervangen	28		•
Wiel	Inspecteren / vervangen		•	
Wielbeschermer	Inspecteren / reinigen	32	•	
Flens	Inspecteren / reinigen / vervangen	32	•	
Riem	Inspecteren / reinigen / vervangen	30	•	
Koppeling	Inspecteren / vervangen	-	•	
Bougie	Inspecteren / reinigen / vervangen	30		•
Koelsysteem	Inspecteren / reinigen	29	•	
Demper vonkenvanger	Inspecteren / reinigen / vervangen	29		•
Uitlaatpoort van de cilinder	Inspecteren / reinigen / vrijmaken van koolaanslag	-		•
Trekstarterkoord	Inspecteren / reinigen	-	•	
Schroeven, bouten en moeren	Inspecteren / vastdraaien / vervangen	-	•	

## BELANGRIJK

De tijdsintervallen zijn maximumwaarden. Het feitelijk gebruik en uw ervaring bepalen de frequentie van noodzakelijk onderhoud. Noteer de data van de maandelijkse en jaarlijkse inspecties.

## WAARSCHUWING

- Gebruik altijd originele onderdelen van ECHO wanneer u onderdelen vervangt.
- ◆ Het gebruik van niet-originele onderdelen kan ernstig letsel veroorzaken.

## WAARSCHUWING

- De tijdelijke stopschakelaar keert automatisch terug naar de draaistand. Motor kan onbedoeld starten. Verwijder altijd de bougiekabel van de bougie voordat u onderhoudswerkzaamheden gaat uitvoeren, anders kan dit tot ernstig persoonlijk letsel tot gevolg kan hebben.

# Onderhoud en verzorging

## Onderhoud en verzorging

Neem bij vragen of problemen contact op met uw dealer.

### Luchtfilter reinigen

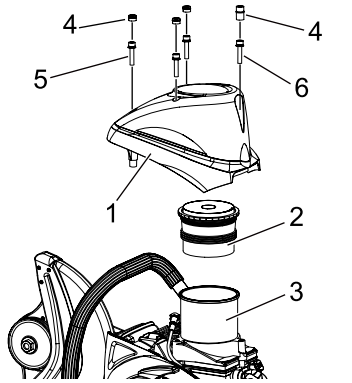

- 1. Luchtreinigingsdeksel
- 2. Hoofdluchtfilter
- 3. Filterbehuizing
- 4. Doorvoerringen
- 5. Bouten (A)
- 6. Bout (B)

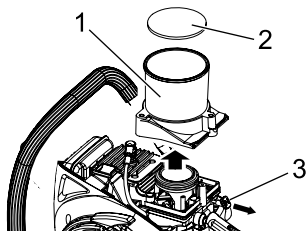

- 1. Filterbehuizing
- 2. Subluchtfilter
- 3. Chokeknop

De luchtfilters van dit product zijn ontworpen om voor een lange periode onderhoudsvrij te zijn.

In de volgende gevallen moeten de hoofd- en subluchtfilters echter worden vervangen.

- ♦ Als het motorvermogen aanzienlijk daalt
- ♦ Na 1 jaar of 50 bedrijfsuren

### BELANGRIJK

Probeer de hoofd- of subluchtfilters niet met perslucht te reinigen.

### Vervangingsprocedure luchtfilter

1. Verwijder de 4 doorvoerringen op het luchtreinigingsdeksel.
2. Verwijder de 4 bouten waarmee het luchtreinigingsdeksel is bevestigd en verwijder vervolgens het luchtreinigingsdeksel.
3. Verwijder de hoofd- en subluchtfilters. Het luchtfilter kan worden verwijderd door de chokeknop naar buiten te trekken en de filterbehuizing op te tillen en vervolgens vanaf de onderkant op het filter te drukken.
4. Plaats de filterbehuizing terug op zijn plaats.
5. Installeer nieuwe sub- en hoofdluchtfilters. Vervang beide filters tegelijkertijd.
6. Installeer het luchtreinigingsdeksel en draai de 4 bouten vast. Draai de 3 bouten (A) en vervolgens de bout (B) vast.
7. Zorg dat de doorvoerringen naar de juiste kant wijzen wanneer u ze op het luchtreinigingsdeksel monteert.

### Brandstoffilter vervangen

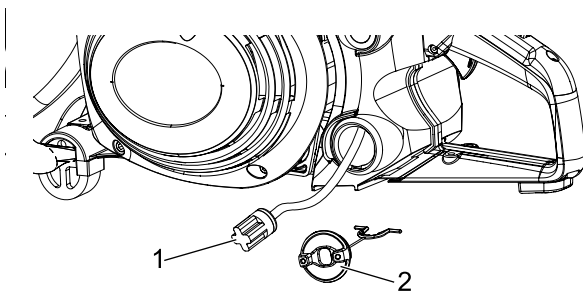

- 1. Brandstoffilter
- 2. Brandstoftankdop

### (Periodiek controleren)

1. Verwijder het brandstoffilter via de opening van de brandstoftank met behulp van een stuk staaldraad of iets dergelijks.
2. Een verstopt filter leidt tot startproblemen of slechtere motorprestaties.
3. Trek het brandstoffilter via de opening van de brandstoftank met behulp van een stuk staaldraad of iets dergelijks eruit.
4. Vervang het filter wanneer het vuil is. Probeer het filter niet schoon te maken.
5. Als de binnenkant van de brandstoftank vuil is, kunt u de tank schoon spoelen met benzine.

### WAARSCHUWING

- Controleer de staat van de brandstofdop en pakking. Zorg ervoor dat de dop stevig past en er geen brandstoflekkage is.

## Afstelling carburateur

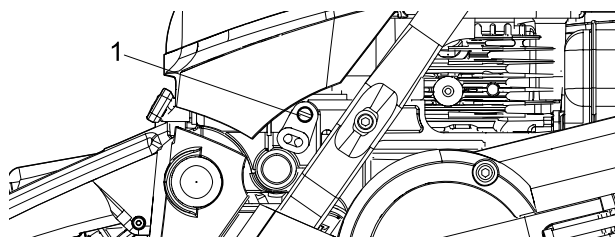

1. Stelschroef voor stationair toerental

### **⚠ LET OP**

**Bij het starten moet de stationair toerentalregelaar (T) worden afgesteld om het snijwiel niet te laten draaien. Neem bij problemen met de carburateur contact op met uw dealer.**

Stel de carburateur alleen af indien dit noodzakelijk is.

Ga als volgt te werk om de carburateur af te stellen:

1. Start de motor en laat deze stationair lopen om op bedrijfstemperatuur te komen.
2. Draai de stationaire toerentalregelaar (T) linksom in tot het snijwiel stopt met draaien.
3. Draai stationaire toerentalregelaar (T) een extra 1 + 1/2 slag linksom.
4. Geef volgas om te controleren of de overgang van stationair toerental naar volgas soepel verloopt.

## Koelsysteem

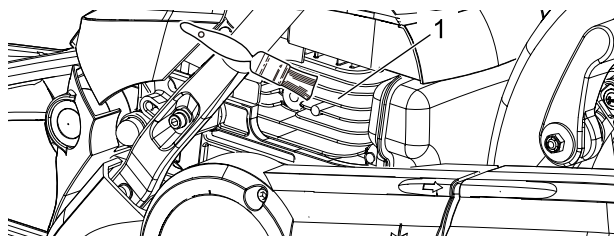

1. Koelribben van cilinder

1. Controleer periodiek.
2. Verstopte koelribben hebben een slechte motorkoeling tot gevolg.
3. Verwijder vuil en stof tussen de koelribben zodat de koellucht probleemloos kan passeren.

## Geluiddemper reinigen

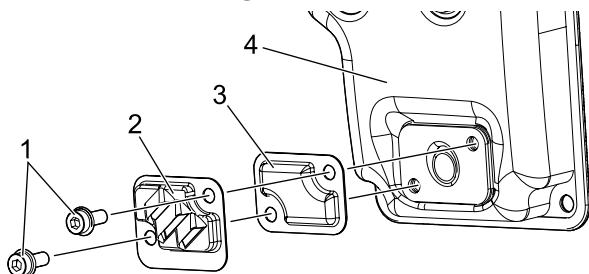

- |                              |                       |
|------------------------------|-----------------------|
| 1. Bouten                    | 3. Vonkenvangerscherm |
| 2. Deksel vonkenvangerscherm | 4. Geluiddemper       |

1. Verwijder het luchtreinigingsdeksel en verwijder de bougiekabel.
2. Verwijder de snijarm. (Zie pagina 30)
3. Verwijder het deksel van het vonkenvangerscherm en het vonkenvangerscherm van de geluiddemper.
4. Verwijder de koolafzetting van de onderdelen van de geluiddemper.
5. Vervang het scherm als het gebarsten is of als er gaten in zijn gebrand.
6. Monteer de onderdelen in omgekeerde volgorde.

### **OPMERKING**

Koolafzetting in de geluiddemper zal leiden tot een lager motorvermogen. Vonkenvangerscherm moet regelmatig worden gecontroleerd.

# Onderhoud en verzorging

## Bougie controleren

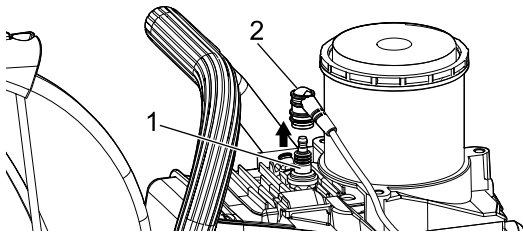

1. Bougie

2. Bougiekap

1. Verwijder het luchtfilterdeksel.
2. Verwijder de bougiekap.
3. Verwijder de bougie.
4. De juiste bougie voor deze motor is NGK BPMR7A. De ontstekingsopening tussen de elektroden moet vóór gebruik worden afgesteld op 0,65 mm (0,026 inch).
5. Installeer de bougie. De juiste strakheid bij een koude motor is 17 tot 19 N•m (170 tot 190 kgf•cm)
6. Veel defecte bougies kunnen worden hersteld door de elektroden te vijlen of te schrapen tot op het blanke metaal, alle afzettingen van de porseleinen isolatie rond de middenelektrode te reinigen en vervolgens opnieuw van de juiste spleet te voorzien.

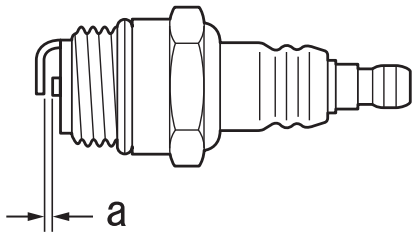

a: 0,6 - 0,7 mm

## ⚠ WAARSCHUWING

- Brandstofdampen zijn uitermate ontvlambaar en kunnen brand en/of explosies veroorzaken. Controleer nooit op een ontstekingsvonk door de bougie vlakbij het bougiegat in de cilinder aan massa te leggen; dit zou tot ernstig lichamelijk letsel kunnen leiden.

## Riem verwisselen en aanpassen

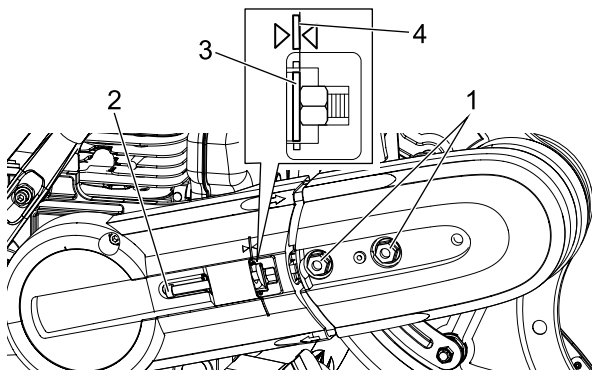

1. Armbevestigingsbout

2. Spanschroef

3. Sluitring

4. Markeerpunt

### De riem aanpassen

Pas de riem aan als deze losraakt.

1. Draai de 2 armbevestigingsbouten ongeveer 1 slag los.
2. Draai de spanschroef zodat de ring in lijn is met de markering op het koppelingsdeksel.
3. Draai de 2 armbevestigingsbouten vast. Opmerking: Draai vast met een koppel van 23 tot 27 N•m (230 tot 270 kgf•cm)

### De riem vervangen

Vervang de riem als deze erg versleten is. (afpellen, verdraaien, sneden, barsten, enz.)

1. Ontkoppel de waterspoelbuis van de buisconnector.

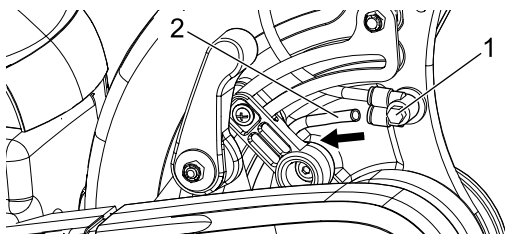

1. Buisconnector

2. Waterspoelbuis

# Onderhoud en verzorging

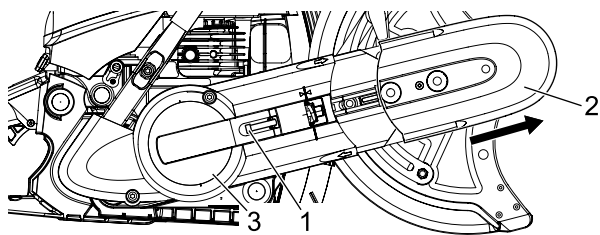

1. Spanschroef  
2. Katrolafdekking  
3. Koppelingskap

2. Draai de spanschroef los en verwijder vervolgens de 2 arm-bevestigingsbouten.
3. Verwijder het katroldeksel langs de rail.
4. Maak de bouten van het koppelingsdeksel los en verwijder het koppelingsdeksel.

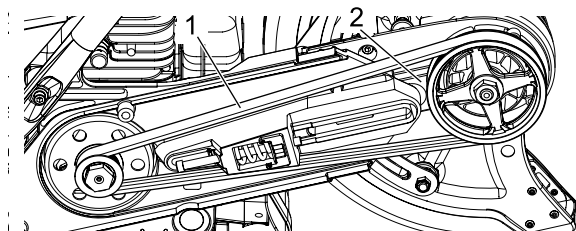

1. Riem  
2. Snijarm

5. Verwijder de oude riem en verwijder vervolgens de snijarm.

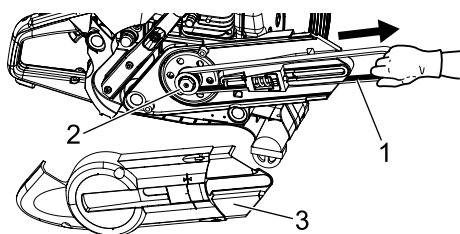

1. Riem  
2. Kleine katrol  
3. Koppelingskap

6. Plaats de nieuwe riem op de kleine katrol.
7. Terwijl u de riem in de richting van de snijder trekt, installeert u het koppelingsdeksel en maakt u het vast met zijn bouten.

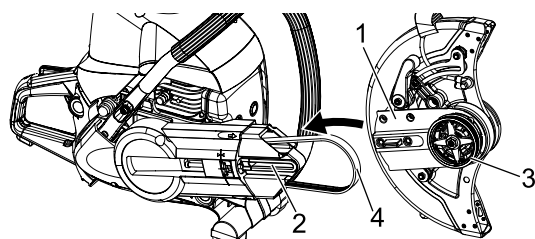

1. Snijarm  
2. Lang gat  
3. Grote katrol  
4. riem

8. Pas de snijarm in het lange gat in de starterbehuizing en plaats de riem vervolgens op de grote katrol.
9. Plaats het katroldeksel langs de buitenkant van de snijarm. Zorg ervoor dat het katroldeksel niet verkeerd is uitgelijnd wanneer u dit in de arm plaatst.

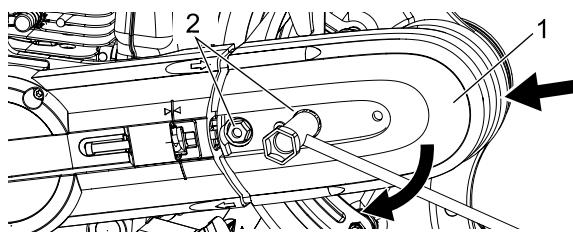

1. Katrolafdekking  
2. Armbevestigingsbout

10. Draai de 2 armbevestigingsbouten handvast en maak ze vervolgens ongeveer 1 slag los. Pas de strakheid van de riem aan. (Zie pagina 30)
11. Draai de 2 armbevestigingsbouten vast. Opmerking: Draai vast met een koppel van 23 tot 27 N•m (230 tot 270 kgf•cm)
12. Steek de waterspoelbuis in de buisconnector.
13. De riem rekt uit nadat deze is vervangen, dus pas de spanning aan nadat u de machine hebt gebruikt.

# Onderhoud en verzorging

---

## Controleer de flens

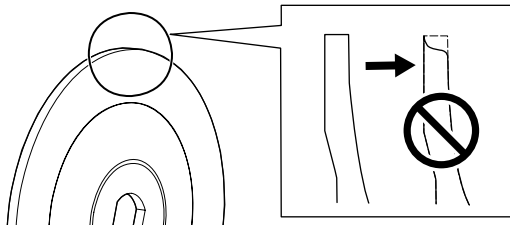

1. Controleer op slijtage, scheuren en gebroken onderdelen.
2. Vervang door nieuwe als er iets abnormaals is.

## Controleer de wielbeschermkap

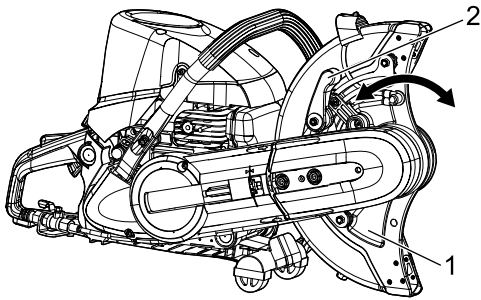

1. Wielbeschermmer

2. Vergrendelknop van  
wielbeschermmer

1. Zorg ervoor dat deze het snijwiel niet raakt vanwege vervorming of rammelen.
2. Raadpleeg uw dealer als de wielbeschermmer heen en weer beweegt, zelfs als de vergrendelingsknop van de wielbeschermmer is vastgedraaid.
3. Raadpleeg uw dealer als er sprake is van slijtage of barsten.



# Onderhoud en verzorging

Tabel voor het oplossen van problemen

Probleem	Diagnose	Oorzaak	Oplossing
De motor start niet		<ul style="list-style-type: none"> <li>♦ Er is geen brandstof in de brandstoftank</li> <li>♦ Te veel aangezogen brandstof</li> <li>♦ Elektrisch probleem</li> <li>♦ Carburateur defect of inwendige onderdelen klemmen</li> <li>♦ Interne motorstoring</li> </ul>	<ul style="list-style-type: none"> <li>♦ Brandstofvoorraad</li> <li>♦ Start de motor na onderhoud</li> <li>♦ Raadpleeg uw dealer</li> <li>♦ Raadpleeg uw dealer</li> <li>♦ Raadpleeg uw dealer</li> </ul>
Motor start moeilijk, rotatie schommelt	Er komt brandstof in de overloopbuis	<ul style="list-style-type: none"> <li>♦ Verslechtering van brandstof</li> <li>♦ Carburateurprobleem</li> </ul>	<ul style="list-style-type: none"> <li>♦ Vervangen door nieuwe brandstof</li> <li>♦ Raadpleeg uw dealer</li> </ul>
	Er komt geen brandstof in de overloopbuis	<ul style="list-style-type: none"> <li>♦ Brandstoffilter is verstopt</li> <li>♦ Brandstofsysteem is verstopt</li> <li>♦ Inwendige onderdelen van de carburateur klemmen</li> </ul>	<ul style="list-style-type: none"> <li>♦ Vervangen</li> <li>♦ Raadpleeg uw dealer</li> <li>♦ Raadpleeg uw dealer</li> </ul>
	De bougie is vuil of vochtig	<ul style="list-style-type: none"> <li>♦ Verslechtering van brandstof</li> <li>♦ Onjuiste elektrodenafstand</li> <li>♦ Koolafzetting</li> <li>♦ Elektrisch probleem</li> </ul>	<ul style="list-style-type: none"> <li>♦ Vervangen</li> <li>♦ Vervangen</li> <li>♦ Vervangen</li> <li>♦ Raadpleeg uw dealer</li> </ul>
Motor start, maar geen acceleratie mogelijk		<ul style="list-style-type: none"> <li>♦ Luchtfilter verontreinigd</li> <li>♦ Brandstoffilter verontreinigd</li> <li>♦ Brandstofdoorgang geblokkeerd</li> <li>♦ Probleem met de carburateurafstelling</li> <li>♦ Geblokkeerde uitlaat- of demperopening</li> </ul>	<ul style="list-style-type: none"> <li>♦ Vervangen</li> <li>♦ Vervangen</li> <li>♦ Raadpleeg uw dealer</li> <li>♦ Afstellen</li> <li>♦ Reinigen</li> </ul>
De motor stopt		<ul style="list-style-type: none"> <li>♦ Probleem met de carburateurafstelling</li> <li>♦ Elektrisch probleem</li> </ul>	<ul style="list-style-type: none"> <li>♦ Afstellen</li> <li>♦ Raadpleeg uw dealer</li> </ul>
De motor kan niet worden afgezet		<ul style="list-style-type: none"> <li>♦ Defecte tijdelijke stopschakelaar</li> </ul>	<ul style="list-style-type: none"> <li>♦ Voer een noodstop uit en raadpleeg uw dealer</li> </ul>
Het snijwiel beweegt wanneer de motor stationair draait		<ul style="list-style-type: none"> <li>♦ Probleem met de carburateurafstelling</li> <li>♦ Beschadigde koppelingsveer</li> </ul>	<ul style="list-style-type: none"> <li>♦ Afstellen</li> <li>♦ Raadpleeg uw dealer</li> </ul>

- ♦ Vakkennis is vereist bij de controle en het onderhoud. Indien u de controle en het onderhoud van het product niet zelf kunt uitvoeren of een fout niet zelf kunt oplossen, raadpleeg dan uw dealer. Probeer niet het product te demonteren.
- ♦ Raadpleeg uw dealer in het geval van een probleem dat niet wordt behandeld in bovenstaande tabel.
- ♦ Gebruik uitsluitend originele vervangende onderdelen en verbruiksmaterialen of aanbevolen producten en componenten. Het gebruik van onderdelen van andere fabrikanten of niet-aanbevolen componenten kan een defect tot gevolg hebben.

## Opbergen gedurende langere perioden (langer dan 30 dagen)

### WAARSCHUWING

- Sla de machine niet op in gesloten ruimtes waar ook brandstof aanwezig is, of in de nabijheid van open vuur of op plaatsen waar vonkvorming optreedt.
- ◆ Dit zou brand kunnen veroorzaken.



Bij opslag van het product gedurende langere periodes (30 dagen of langer) dienen de volgende voorbereidingen voor de opslag te worden getroffen.

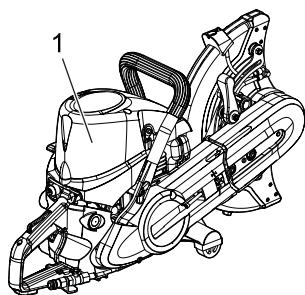

1. Snijzaag

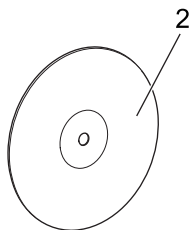

2. Snijwiel

1. Laat de brandstoftank volledig leeglopen over de kale grond. Laat geen brandstof aflopen in een afgesloten ruimte.
  - A. Druk meermaals beurtelings op de opvoerpomp en laat hem weer los om de brandstof uit de opvoerpomp te verwijderen.
  - B. Start de motor en laat deze stationair lopen totdat hij vanzelf tot stilstand komt.
2. Verwijder het snijwiel.
3. Verwijder alle vet, olie, vuil, stof en andere materiaal van de buitenzijde van de snijzaag.
4. Voer de in deze handleiding voorgeschreven periodieke controles uit.
5. Controleer of de schroeven en moeren goed zijn aangehaald. Draai eventueel loszittende schroeven en moeren vast.
6. Verwijder de bougie en giet de vereiste hoeveelheid (circa 10 ml) schone, verse tweetakt-motorolie via het montagegat voor de bougie in de cilinder.
  - A. Plaats een schone doek over het montagegat voor de bougie.
  - B. Trek 2 tot 3 maal aan de startergreep om de motorolie in de cilinder te verdelen.
  - C. Controleer de plaats van de zuiger via de bougieopening. Trek langzaam aan de starthendel totdat de zuiger het hoogste punt van zijn slag bereikt en laat hem op dat punt staan.
7. Monteer de bougie. (Sluit de bougiedop niet aan.)
8. Als het product voldoende afgekoeld en droog is, wikkel het motorgedeelte in een plastic zak of ander afdekmiddel voordat u het opbergt.
9. Berg het product op in een droge, stofvrije ruimte, buiten bereik van kinderen en andere onbevoegde personen.
10. Bewaar snijwielen op de juiste manier om schade door ongelijke druk, vocht en extreme temperaturen te voorkomen.

# Afvalverwijderingsprocedure

---



- ♦ Voer afvalolie overeenkomstig de lokale voorschriften af.
- ♦ De belangrijke kunststof onderdelen die voor het product zijn gebruikt, zijn voorzien van materiaalcodes. De codes hebben betrekking op de volgende materialen; voer deze kunststof onderdelen overeenkomstig de lokale voorschriften af.

Aanduiding	Materiaal
>PA6-GF<	Nylon 6 - glasvezel
>PA66-GF<	Nylon 66 - glasvezel
>PP-GF<	Polypropyleen - glasvezel
>PE-HD<	Polyethyleen
>POM<	Polyoxymethyleen

- ♦ Neem contact op met uw dealer voor eventuele vragen over de afvoer van afvalolie of kunststof onderdelen.

# Specificaties

Model		CSG-7410ES
<b>Buitenafmetingen:</b> zonder snijwiel Lengte × breedte × hoogte	mm	620 × 240 × 407
<b>Massa:</b> Zonder snijwiel en lege tanks	kg	10,7
<b>Inhoud:</b> Brandstoftank Brandstof (mengverhouding)	l	0,7 Normale benzine. Loodvrije benzine met minimaal octaangehalte van 89 wordt aanbevolen. Gebruik geen brandstof die methylalcohol of meer dan 10 % ethylalcohol bevat. 50. 1 (2 %) volgens ISO-L-EGD-norm (ISO/CD 13738), JASO FC, FD-klasse en door ECHO aanbevolen olie.
<b>Motor:</b> Type Carburateur Magneet Bougie Starter Transmissie Cilinderinhoud Maximaal motorvermogen (ISO 7293) Max. motortoerental Aanbevolen stationair toerental	ml (cm <sup>3</sup> ) kW t/min t/min	Luchtgekoelde 2-takt monocilinder Membraantype Vliegwielmagneet, CDI-systeem NGK BPMR7A Trekstarter <b>START "ES"</b> (zie pagina 2) Automatische centrifugekoppeling 73,5 3,2 9750 2800
<b>Snijmechanisme:</b> Riem Katroloverhouding Riemspringer Wiel Maximale snelheid van het snijwiel Buitendiameter flens Bevestigingskoppel wielmoer Maximale spilsnelheidsverhouding	mm t/min mm N·m t/min	6PJ-808 2,57: 1 Schroefveersysteem 350 × 4,7 × 20 Meer dan 4370 100 25 - 30 3820
<b>Geluidsdruk niveau:</b> (ISO 22868) $L_p A_{eq} =$ Onzekerheid $K_{pA} =$ <b>Geluidsvermogen niveau:</b> (ISO 22868) $L_{WA} = L_{WA} + R_a =$ Onzekerheid $K_{WA} =$	dB(A) dB(A) dB(A) dB(A)	101 2,7 112 2,0
<b>Vibratie:</b> (ISO 22867) Equivalente waarden $a_{hv,eq}$ Voorste hendel / achterste hendel Onzekerheid $K =$	m/s <sup>2</sup> m/s <sup>2</sup>	5,2 / 4,4 1,2
<b>Overige voorzieningen:</b>		Achterste handbeschermer, blokkering gaskleptrekker, anti-vibratie-apparaat, decompressie-apparaat

\*Wijzigingen van specificaties zonder voorafgaande kennisgeving.

# Conformiteitsverklaring

De hierna genoemde fabrikant:

YAMABIKO CORPORATION  
1-7-2 SUEHIROCHO  
OHME; TOKIO 198-8760  
JAPAN

Deze conformiteitsverklaring wordt uitgegeven onder de volledige verantwoordelijkheid van de fabrikant.

verklaart dat het hierna gespecificeerde nieuwe gereedschap:

## GEMOTORISEERDE SNIJZAAG

**Merk: ECHO**  
**Type: CSG-7410ES**

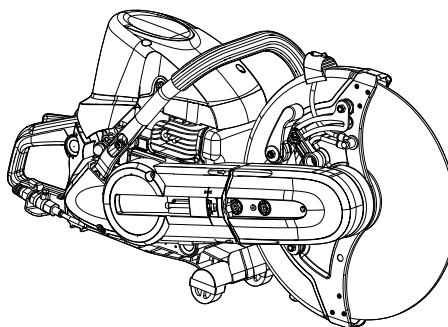

Voldoet aan:

- \* de vereisten van Richtlijn **2006/42/EG** (gebruik van geharmoniseerde norm **EN ISO 19432 2012**)
- \* de vereisten van Richtlijn **2014/30/EG** (gebruik van geharmoniseerde norm **EN ISO 14982: 2009**)
- \* de vereisten van Richtlijn **2011/65/EU** (gebruik van geharmoniseerde norm **EN 50581: 2012**)
- \* de vereisten van Richtlijn **2000/14/EG**

Conformiteitbeoordelingsprocedure volgens **ANNEX V**

Gemeten geluidsvermogeniveau: **112 dB(A)**

Gegarandeerd geluidsvermogeniveau: **115 dB(A)**

Serienummer 38001001 tot 38100000

Tokio, 18 december, 2018

**YAMABIKO CORPORATION**

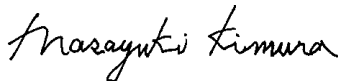

**Masayuki Kimura**

**Algemeen directeur**  
**Afdeling kwaliteitscontrole**

**De geautoriseerde vertegenwoordiger in Europa die bevoegd is het technische dossier samen te stellen.**

Bedrijf: CERTIFICATION EXPERTS B.V.  
Adres: Postbus 5047, Merwedeweg 2,  
3621 LR Breukelen, Nederland

**De heer Richard Glaser**

# MEMORANDUM

# MEMORANDUM

**YAMABIKO CORPORATION**  
1-7-2 SUEHIROCHO, OHME, TOKYO 198-8760, JAPAN  
TEL.: 81-428-32-6118. FAX: 81-428-32-6145.



X750 395-420 0