

ECHO®

Grondboor

Gebruikshandleiding

NL NEDERLANDS
(Vertaling van de
originele handleiding)

MODEL EA-410

WAARSCHUWING GEVAAR



De uitlaat of katalytische uitlaat en de behuizing kunnen uiterst heet worden.

Houd steeds afstand van de uitlaat om ernstige persoonlijke verwondingen te vermijden.

WAARSCHUWING

De motoruitlaatgassen van dit product bevatten chemische stoffen waarvan is geweten dat ze kanker, geboortefwijkingen of andere voortplantingsschade veroorzaken.



WAARSCHUWING

Lees aandachtig de veiligheidsvoorschriften en gebruiksaanwijzingen. Het is belangrijk dat u deze Gebruikshandleiding van ECHO aandachtig leest en helemaal begrijpt voor een juist en veilig gebruik. Zo niet, kan dit ernstige verwondingen tot gevolg hebben.

INLEIDING

Welkom bij de ECHO familie. Dit product van ECHO is ontworpen en vervaardigd voor een lange levensduur en betrouwbaarheid bij het werk. Het is belangrijk dat u deze handleiding aandachtig leest en helemaal begrijpt. Deze handleiding is erg gebruiksvriendelijk en bevat talrijke gebruikstips en VEILIGHEIDSINFORMATIE.

DE GEBRUIKSHANDLEIDING

Het is belangrijk dat u deze handleiding aandachtig leest en helemaal begrijpt voordat u het product gebruikt. Bewaar de handleiding op een veilige plaats voor raadpleging in de toekomst. De handleiding bevat specificaties en informatie voor het specifieke gebruik, starten, stoppen, onderhoud, opberging en montage van dit product.

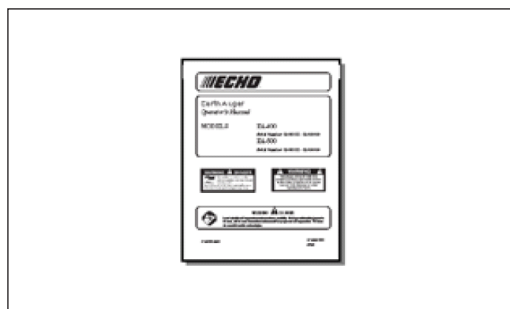

INHOUDSOPGAVE

Inleiding	2	Onderhoud.....	16
De gebruikshandleiding	2	- Bekwaamheidsniveau	16
Veiligheid	3	- Onderhoudsintervallen	16
- Veiligheidssymbolen en belangrijke informatie in de handleiding.....	3	- Luchtfilter.....	17
- Internationale symbolen.....	3	- Brandstoffilter	18
- Persoonlijke conditie en veiligheidsmiddelen	3	- Bougie	18
- Persoonlijke conditie en veiligheidsmiddelen	4	- Koelsysteem.....	19
- Apparatuur	6	- Uitlaatsysteem	19
Beschrijving	7	- Carburatorafstelling	21
Inhoud	9	Probleemoplossing.....	22
Montage	9	Opberging.....	23
- Bedieningshandgreep.....	9	Specificaties	24
- Boorinstallatie	10	Boor accessoires.....	25
- Boorverlenging	10	"CE"-conformiteitsverklaring.....	26
Bediening	11		
- Brandstof.....	11		
- Met een koude motor starten.....	13		
- Met een warme motor starten	14		
- De motor stoppen.....	14		
- Boren.....	15		

De specificaties, beschrijvingen en illustraties in dit document zijn zo nauwkeurig als geweten op het ogenblik van publicatie, maar kunnen zonder voorafgaande kennisgeving worden gewijzigd. De illustraties kunnen optionele apparatuur en accessoires bevatten en bevatten mogelijk niet alle standaard apparatuur.

VEILIGHEID

VEILIGHEIDSSYMBOLEN EN BELANGRIJKE INFORMATIE IN DE HANDLEIDING

Deze handleiding en het product zelf bevatten veiligheidswaarschuwingen en nuttige informatie voorafgegaan door symbolen of trefwoorden. Hieronder volgt een verklaring van die symbolen en trefwoorden en wat deze voor u betekenen.

GEVAAR

Dit symbool in combinatie met het woord "GEVAAR" vestigt de aandacht op een handeling of toestand die, indien niet vermeden, tot ernstige persoonlijke verwondingen of zelfs de dood ZAL leiden.

WAARSCHUWING

Dit symbool in combinatie met het woord "WAARSCHUWING" vestigt de aandacht op een handeling of toestand die, indien niet vermeden, tot ernstige persoonlijke verwondingen of zelfs de dood KAN leiden.

VOORZICHTIG

Dit symbool in combinatie met het woord "VOORZICHTIG" vestigt de aandacht op een handeling of toestand die, indien niet vermeden, tot lichte of matige verwondingen kan leiden.



VERBODSTEKEN

Dit symbool betekent dat de weergegeven specifieke handeling verboden is. Als u deze verbodstekens negeert, kan dit tot ernstige of fatale verwondingen leiden.

OPMERKING









Dit omkaderde bericht geeft tips voor gebruik, behandeling en onderhoud van het apparaat.

BELANGRIJK

Dit omkaderde bericht geeft nodige informatie voor de bescherming van het apparaat.

INTERNATIONALE SYMBOLEN

Symbol	Beschrijving/ Toepassing	Symbol	Beschrijving/ Toepassing
	WAARSCHUWING, zie Gebruikshandleiding		Heet oppervlak
	Draag oog-, gehoor- en hoofdbescherming.		VERMIJD vlammen of vonken in de buurt van brandstof
	Draag hand- en voetbescherming		VERBODEN te roken in de buurt van brandstof
	Veiligheid/ Waarschuwing		Houd de boor tijdens gebruik stevig vast met beide handen
	Houd voeten en handen uit de buurt van de boor		Gebruik de boor nooit op een plaats met ondergrondse elektriciteits-, gas- of waterleidingen of telefoonlijnen

Symbol	Beschrijving/ Toepassing	Symbol	Beschrijving/ Toepassing
	Noodstop		Brandstof- en oliemengsel
	Carburatorafstelling - Hoogtoerental-mengsel		Aanzuigpomp
	Carburatorafstelling - Vrijlooptoerental		Ontsteking AAN/UIT
	Carburatorafstelling - Laagtoerental-mengsel		
	Chokeregeling "koude start" positie (choke gesloten)		Chokeregeling "draaien" positie (choke open)

PERSOONLIJKE CONDITIE EN VEILIGHEIDSMIDDELEN

WAARSCHUWING

De gebruiker van de grondboor loopt het risico zichzelf en anderen te verwonden als de boor niet behoorlijk wordt gebruikt of de veiligheidsvoorschriften niet worden nageleefd. Draag steeds geschikte kleding en veiligheidsmiddelen wanneer u de boor gebruikt.

PERSOONLIJKE CONDITIE EN VEILIGHEIDSMIDDELEN



WAARSCHUWING

De gebruiker van de grondboor loopt het risico zichzelf en anderen te verwonden als de boor niet behoorlijk wordt gebruikt of de veiligheidsvoorschriften niet worden nageleefd. Draag steeds geschikte kleding en veiligheidsmiddelen wanneer u de boor gebruikt.

Lichaamsconditie --

Uw beoordelingsvermogen en behendigheid kunnen afnemen:

- als u moe of ziek bent,
- als u medicatie neemt,
- als u alcohol of verdovende middelen hebt genuttigd.

Gebruik het apparaat enkel als u lichamelijk en geestelijk in orde bent.

Oogbescherming --

Draag oogbescherming die voldoet aan de ANSI Z87.1 of CE-eisen wanneer u het apparaat gebruikt.

Handbescherming --

Draag bestendige anti-slipwerkhandschoenen voor meer grip op de handgrepen van de grondboor. Handschoenen verminderen ook de overdracht van machinetrillingen op uw handen.

Trillingen en koude

Aangenomen wordt dat een aandoening met de naam Syndroom van Raynaud, die de vingers van bepaalde personen aantast, kan worden veroorzaakt door blootstelling aan trillingen en koude. Blootstelling tot trillingen en koude kan een tintelend en brandend gevoel veroorzaken, gevolgd door kleurverlies en gevoelloosheid in de vingers. De volgende voorzorgsmaatregelen worden sterk aangeraden aangezien de minimum blootstelling die deze aandoening kan veroorzaken niet gekend is.

- Houd uw lichaam warm, vooral uw hoofd, nek, voeten, enkels, handen en polsen.
- Stimuleer een goede bloedsomloop door energieke armoefeningen uit te voeren tijdens regelmatige werkpauses en vermijd roken.
- Beperk het aantal gebruiksuren. Probeer elke dag in te delen met activiteiten waarvoor u de snoeier of ander elektrisch handgereedschap niet nodig hebt.
- Als u zich onbehaaglijk voelt, uw vingers rood worden en opzwellen en wit en gevoelloos worden, raadpleeg dan uw arts voordat u zich verder blootstelt aan koude en trillingen.



Gehoorbescherming --

ECHO raadt aan gehoorbescherming te dragen wanneer u het apparaat gebruikt.

Geschikte kleding --

Draag goed passende, bestendige kleding;

- Draag een lange broek en een shirt met lange mouwen.
- DRAAG GEEN KORTE BROEK,
- DRAAG GEEN DAS, SJAAL, JUWELEN.

Draag stevige werkschoenen met anti-slipzolen;

- DRAAG GEEN SCHOENEN MET OPEN NEUS,
- GEBRUIK HET APPARAAT NIET BLOOTS-VOETS.

Houd lang haar uit de buurt van de motor en de luchtinlaat. Draag een hoofddekseel of haarnetje.

Warm en vochtig weer -

Zware beschermkleding kan de vermoeidheid van de gebruiker doen toenemen, wat een zonnesteek kan veroorzaken. Plan zwaar werk in de vroege ochtend of late namiddag wanneer het koeler is.

Repetitieve overbelastingsletsels

Aangenomen wordt dat een overmatig gebruik van de spieren en pezen van de vingers, handen, armen en schouders spierpijn, zwellingen, gevoelloosheid, zwakheid en extreme pijn op die plaatsen kan veroorzaken. Door bepaalde repetitieve handactiviteiten kunt u het risico lopen een Repetitief Overbelastingsletsel (RSI) te ontwikkelen. Een extreme RSI-aandoening is Carpaletunnelsyndroom (CTS), dat zich kan voordoen wanneer uw pols opzwelt en een vitale zenuw op die plaats knelt. Sommigen menen dat langdurige blootstelling aan trillingen kan bijdragen tot CTS. CTS kan maanden of zelfs jaren hevige pijn veroorzaken. Houd om het risico van RSI/CTS te verminderen rekening met het volgende:

- Vermijd uw pols in een gebogen, uitgestrekte of gedraaide positie te gebruiken. Probeer uw pols eerder recht te houden. Probeer wanneer u iets vastpakt ook uw hele hand te gebruiken, niet enkel uw duim en wijsvinger.
- Neem regelmatig pauzes om herhalingen te minimaliseren en uw handen te laten rusten.
- Beperk de snelheid en de kracht waarmee u de repetitieve beweging uitvoert.
- Doe oefeningen om uw hand- en armspieren te versterken.
- Onderbreek onmiddellijk het gebruik van alle elektrische gereedschap en raadpleeg een arts als u tintelingen, gevoelloosheid of pijn voelt in uw vingers, handen, polsen of armen. Hoe sneller RSI/CTS wordt gediagnosticeerd, hoe waarschijnlijker permanente zenuw- en spierschade kan worden voorkomen.

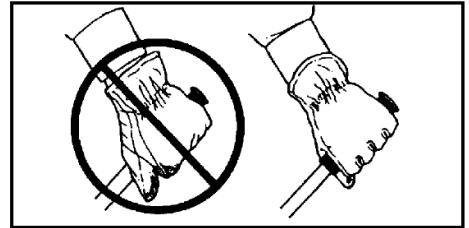
**GEVAAR**

Gebruik dit product niet binnen of in onvoldoende geventileerde ruimtes. De motoruitlaatgassen bevatten giftige emissies en kunnen ernstige verwondingen of zelfs de dood veroorzaken.

- Geef alle gebruikers van deze apparatuur de gebruikshandleiding en aanwijzingen voor een veilig gebruik.
- Controleer de plaats waar moet worden geboord. Wees voorzichtig met ondergrondse gevaren zoals elektriciteits-, gas- of waterleidingen of kabel- en telefoonlijnen.
- Gebruik nooit de ijsboor zonder de plaatselijke overheid te raadplegen voor veilige ijsdikte op meren, vijvers en rivieren.
- Waarschuw omstanders en collega's en laat kinderen en dieren niet dichterbij komen dan 3 m (10 ft.) wanneer de boor wordt gebruikt.
- Zorg ervoor dat uzelf en uw helpers de nodige beschermingsmiddelen en -kleding dragen voordat u het apparaat start. Draag geen losse of wijde kleding wanneer u de boor gebruikt.
- Laat nooit kinderen de boor gebruiken.
- Houd uw handen, armen, benen en voeten steeds uit de buurt van de draaiende boor.
- Draag de boor niet met draaiende motor tussen gaten.
- Zet de motor steeds uit voordat u reparaties uitvoert.
- Houd de handgrepen van de boor steeds stevig met beide handen vast tijdens gebruik.
- Zorg ervoor dat u steeds stevig staat en uw evenwicht niet verliest. Ga niet op gladde, onregelmatige of onstabiele oppervlakken staan.
- Gebruik de boor enkel in rechtopstaande positie.
- Tijdens het gebruik wordt de behuizing van de uitlaat erg heet. Vermijd contact tijdens en onmiddellijk na gebruik. Laat de motor en de uitlaat volledig afkoelen voordat u onderhoud uitvoert.



APPARATUUR



WAARSCHUWING

Gebruik enkel door ECHO goedgekeurde hulpstukken. Het gebruik van niet goedgekeurde combinaties van hulpstukken kan ernstige verwondingen veroorzaken. Lees alle veiligheidsvoorschriften in deze gebruikshandleiding aandachtig en leef deze na. ECHO, INC. weigert enige aansprakelijkheid voor storingen van hulpstukken of accessoires die niet door ECHO zijn getest en goedgekeurd.

- Controleer het apparaat op losse/ontbrekende moeren, bouten en schroeven. Draai vast en/of vervang indien nodig.
- Controleer dat de boor stevig bevestigd is en in een veilige bedrijfsstaat verkeert.
- IJsschoepen zijn erg scherp. Draag handschoenen om deze vast te pakken of te vervangen.
- Gebruik enkel hulpstukken, accessoires of reserveonderdelen als dit wordt aanbevolen in de Gebruikshandleiding.
- Laat reparaties enkel uitvoeren door een door ECHO erkende reparateur.



WAARSCHUWING

Bewegende onderdelen kunnen vingers amputeren of ernstige verwondingen veroorzaken. Houd uw handen, kleding en losse voorwerpen uit de buurt van alle openingen.

- Zorg ervoor dat u **ALTIJD** de motor stopt, de ontstekingsbougie loskoppelt en dat alle bewegende onderdelen volledig tot stilstand zijn gekomen voordat u obstakels verwijdert, resten wegneemt of het apparaat een onderhoudsbeurt geeft.
- Start of gebruik het apparaat **NIET** voordat alle beveiligingen en afschermingen behoorlijk op het apparaat zijn gemonteerd.
- Steek **NOOIT** enig lichaamsdeel in een opening terwijl de motor nog draait. Bewegende onderdelen kunnen niet zichtbaar zijn door de openingen.



WAARSCHUWING

Controleer het brandstofsysteem op lekken wegens schade aan de brandstoftank, vooral als het apparaat is gevallen. In geval van schade of lekken mag u het apparaat niet gebruiken om ernstige lichamelijke verwondingen of materiele schade te voorkomen. Laat het apparaat herstellen door een erkende reparateur voordat u het opnieuw gebruikt.

BESCHRIJVING

Zoek deze veiligheidsstickers op uw apparaat. Zorg ervoor dat de stickers leesbaar zijn en dat u de symbolen begrijpt en volg de aanwijzingen die deze symbolen vertegenwoordigen. Als een sticker niet leesbaar is, kunt u er een nieuwe bestellen bij uw ECHO dealer. Zie "Onderhoudsinformatie - Onderdelen" voor meer informatie.

Sticker heet (bij uitlaat)

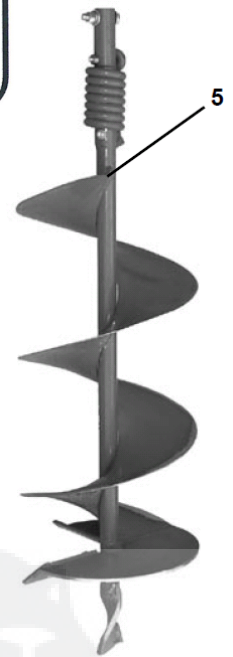
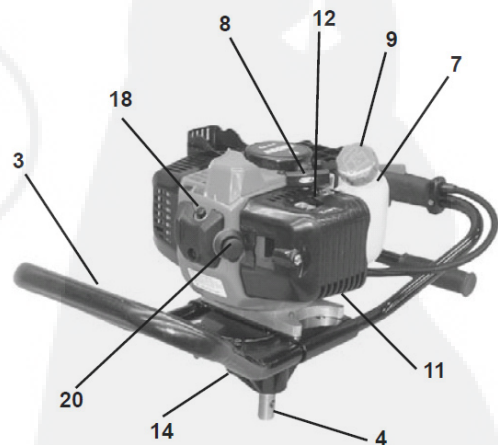
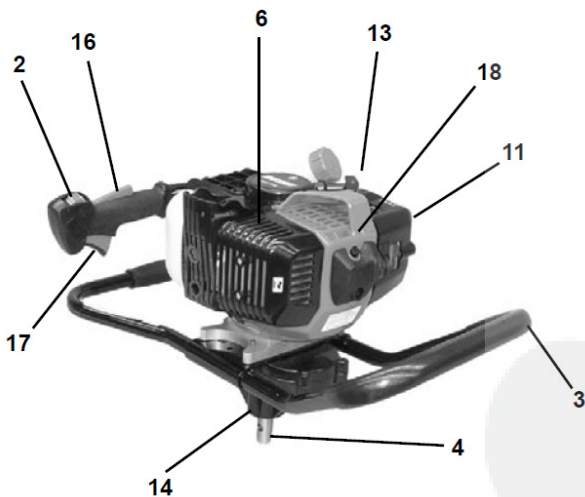
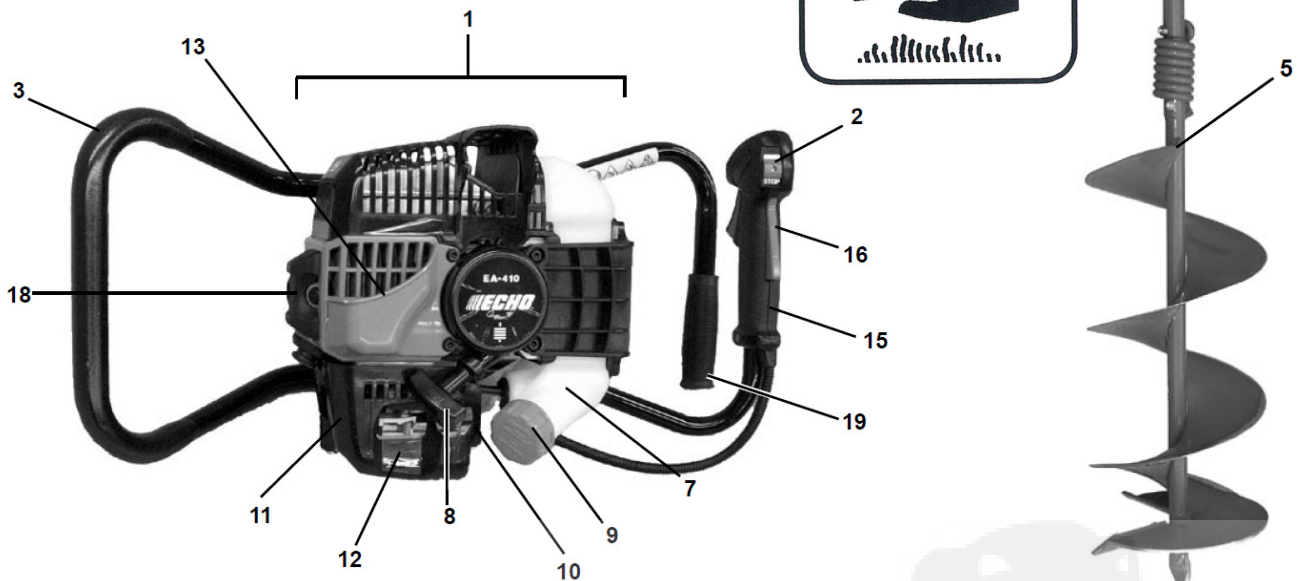
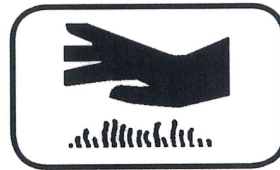

P/NX505002310



Sticker handgreep

P/N X505000920



1. **MOTORKOP** - Bevat de motor, de koppeling, het brandstofsysteem, het ontstekingsstelsel, de trekstarthendel en de tandwielkast van de boor.
2. **STOPSCHAKELAAR** - "SCHUIFSCHAKELAAR" boven op het gasklep huis. Schuif de schakelaar VOORUIT om te DRAAIEN en ACHTERUIT om te STOPPEN.
3. **BOOGVORMIGE HANDGREEP** - De gebruikerspositie bevat de bedieningshandgreep en de boogvormige handgreep. De helperpositie bestaat uit de boogvormige handgreep.
4. **AFTAKAS** - De aftakas levert vermogen aan accessoires van de boor.
5. **BOORSTANG** - Is bevestigd aan de aftakas. De boorstang moet afzonderlijk als accessoire worden gekocht. Zie pagina 10 voor een lijst met booraccessoires.
6. **VONKVANGER MET GELUIDSDEMPER OF VONKVANGER MET KATALYTISCHE GELUIDSDEMPER** - De geluidsdemper of katalytische geluidsdemper beperkt het lawaai en de emissies van de uitlaat. Het scherm van de vonkvanger voorkomt dat er hete, gloeiende koolstofdeeltjes uit de uitlaat ontsnappen. Houd de uitlaat vrij van brandbare resten.
7. **BRANDSTOFTANK** - Bevat brandstof en brandstoffilter.
8. **TREKSTARHENDEL** - Trek traag aan de hendel tot de starter koppelt en trek dan snel en stevig. Wanneer de motor aanslaat, laat u de hendel traag terugkeren. Laat de hendel NIET terug schieten om schade aan het apparaat te voorkomen.
9. **BRANDSTOFTANKDOP** - Dekt en dicht de opening van de brandstoftank af.
10. **AANZUIGPOMP** - Door de aanzuigpomp te bedienen, wordt verse brandstof uit de brandstoftank aangezogen en in de carburator gespoten voor het opstarten. Bedien de aanzuigpomp tot er brandstof zichtbaar is en vrij door de terugvoerlijn van de brandstoftank stroomt. Druk nog 4 of 5 keer extra op de aanzuigpomp.
11. **LUCHTFILTER** - Bevat een vervangbaar filterelement.
12. **CHOKE** - Bevindt zich boven de behuizing van de luchtfilter. Zet de hendel in de startpositie (|) (choke gesloten) en terug in de draaipositie (|) (choke open).
13. **LUCHTSTROOMRICHTER** - Richt warme motorkoellucht weg van de gebruiker.
14. **TANDWIELKAST** - De afgedichte tandwielkast zorgt voor een reductie van 30.2 tot 1 voor de beste combinatie van vermogen en boorsnelheid. Vereist geen onderhoud door de gebruiker.
15. **BEDIENINGSHANDGREEP** - Bevat de voornaamste bedieningen voor de gebruiker - Gashendel, stopschakelaar en veiligheidshendel.
16. **VEILIGHEIDSHENDEL** - De gashendel kan enkel worden bediend als de veiligheidshendel bediend is.
17. **GASHENDEL** - Onder veerdruk om terug te keren naar vrijloop bij loslaten. Druk bij het versnellen geleidelijk op de gashendel voor de beste bedieningstechniek.
18. **REDUCEERKNOP** - Druk op deze knop bij het opstarten. Wordt automatisch gereset nadat de motor is opgestart en draait.
19. **ONDERSTE HANDGREEP** - Om door de gebruiker met het rechter hand vast te houden wanneer het apparaat door twee personen wordt bediend.
20. **BOUGIE** - Geeft vonken om het brandstofmengsel te ontsteken.

INHOUD

De motorkop, tandwielkast en boogvormige handgrepen van de EA-410 grondboor zijn voor uw gemak vooraf in de fabriek gemonteerd. De bedieningshandgreep van de EA-410 moet nog worden gemonteerd. Deze apparaten zijn ontworpen voor gebruik door één persoon als ijsboor en voor gebruik door één persoon of twee personen als grondboor.

Controleer nadat u de kartonnen doos hebt geopend op schade. Breng uw detailhandelaar of uw ECHO dealer onmiddellijk op de hoogte van beschadigde of ontbrekende onderdelen.

Gebruik de onderdelenlijst om te controleren op ontbrekende onderdelen.

- 1 - Motorkop/Handgreep/Tandwielkast
- 1 - Gebruikshandleiding
- 1 - T-sleutel



MONTAGE

BEDIENINGSHANDGREEP

Vereist gereedschap: Schroevendraaier, snijgereedschap

Vereiste onderdelen: Bedieningshandgreep, schroef, zeskantmoer

1. Snijd één (1) witte plastic transportbevestiging waarmee de hendel is vastgemaakt aan het verpakkingsmateriaal door en verwijder.

OPMERKING

Snijd de zwarte plastic bevestigingen NIET door en verwijder deze NIET.

2. Verwijder de montageschroef en zeskantmoer uit de bedieningshandgreep en schuif de bedieningshandgreep op de montagestang.
3. Plaats de opening in de bedieningshandgreep over de opening in de stang.
4. Bevestig de bedieningshandgreep aan de stang met behulp van de schroef en de zeskantmoer.
5. Draai stevig vast.

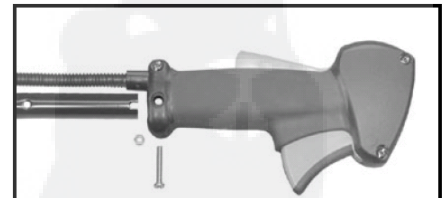

BOORINSTALLATIE

Vereist gereedschap: Grondbooren van 6, 8, & 10" - (2) sleutels van 9/16"
Grondbooren van 2, 3, & 4" - Inbussleutel. IJsboren van 8 & 10" - Inbussleutel

Vereiste onderdelen: Boorschoepmontage - Bevat: Grondboor van 6 - 10":
bout 3/8-16 x 1-1/2", zeskantmoer 3/8-16 Grondbooren van 2 - 4": Inbusschroef 3/8-16 x 1- 1/4"
IJsboren 8 - 10": Inbusschroef 3/8-16 x 1- 1/4"

1. Plaats de motor voorzichtig op een vlak oppervlak met de uitlaat naar beneden.
2. Verwijder het montagemateriaal van de boor.
3. Schuif de boor op de tandwielkast en aftakas.
4. Plaats het bevestigingsgat van de aftakas over het bevestigingsgat van de boor.
5. Bevestig de boor op de aftakas met behulp van het bijgeleverde materiaal en zet stevig vast.

OPMERKING

Soort materiaal voor grondbooren van 6, 8, & 10" weergegeven op afbeelding. Gebruik voor grondbooren van 2, 3, & 4" en ijsbooren van 8 & 10" enkel inbusschroeven.

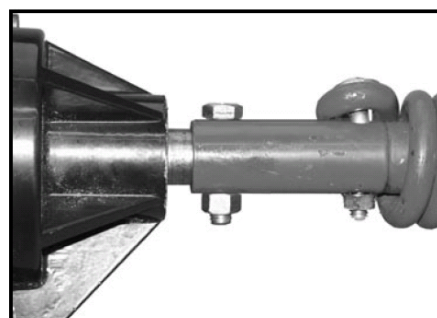

BOORVERLENGING

Vereist gereedschap: (2) sleutels van 9/16"/ inbussleutel

Vereiste onderdelen: Boorverlenging, 12 of 18". Montagemateriaal inbegrepen



WAARSCHUWING

De uitlaat en de zone rond de uitlaat kunnen extreem heet zijn. Vermijd contact met deze zone om ernstige verwondingen te voorkomen.



WAARSCHUWING

Gebruik de boor nooit met de handgrepen boven borsthoogte, zo niet kunt u de controle verliezen en ernstige verwondingen oplopen.

1. Boor een gat van 15 tot 20 " in de grond. Stop de motor en maak het bevestigingsmateriaal van de boor schoon.
2. Verwijder het bevestigingsmateriaal van de boor. Hef de motor uit de boor en plaats opzij. Zet de motor op de grond aan de hand van de handgrepen en de aftakas.
3. Verwijder het verlengingsmateriaal.
4. Schuif de verlenging op de booras, plaats de openingen over elkaar en installeer het bevestigingsmateriaal. Draai stevig vast.
5. Installeer de motor op de verlengingsas en bevestig met het materiaal dat u in stap 2 hebt verwijderd. Zet stevig vast.



BEDIENING



WAARSCHUWING

Bewegende onderdelen kunnen vingers amputeren of ernstige verwondingen veroorzaken. Houd uw handen, kleding en losse voorwerpen uit de buurt van alle openingen. Zorg ervoor dat u altijd de motor stopt, de ontstekingsbougie loskoppelt en dat alle bewegende onderdelen volledig tot stilstand zijn gekomen voordat u obstakels verwijdert, resten wegneemt of het apparaat een onderhoudsbeurt geeft.



WAARSCHUWING

Het gebruik van dit apparaat kan vonken geven die in geval van droge begroeiing brand kunnen veroorzaken. Dit apparaat is uitgerust met een vonkvanger en een vonkvanger kan vereist zijn. Raadpleeg de plaatselijke brandweerdiensten voor wet- of regelgeving inzake brandpreventie-eisen.

BRANDSTOF

OPMERKING: Het gebruik van ongemengde brandstof, niet goed gemengde brandstof of brandstof ouder dan 90 dagen (oude brandstof) kan opstartproblemen, slechte prestaties of ernstige motorschade veroorzaken en de productgarantie ongeldig maken. Lees aandachtig de aanwijzingen in het hoofdstuk Bewaring van deze handleiding en leef deze na.

Benzinebrandstof is een mengsel van normale autobenzine en een luchtgekoelde tweetaktmotorolie van een bekende merknaam. Aangeraden wordt minstens loodvrije 89 octaan benzine. Gebruik geen brandstof die methylalcohol of meer dan 10% ethylalcohol bevat.

Tweetaktolie - Aanbevolen mengverhouding; 50 : 1 (2 %) voor ISO-L-EGD Norm (ISO/CD 13738), JASO FC/FD en ECHO Premium 50: 1 olie.

Omggaan met brandstof



GEVAAR

De brandstof is ERG brandbaar. Wees uiterst voorzichtig wanneer u brandstof mengt, bewaart of behandelt om ernstige verwondingen te voorkomen.

- Gebruik een goedgekeurde brandstofcontainer.
- **VERBODEN** te roken in de buurt van brandstof.
- **VERMIJD** vlammen of vonken in de buurt van brandstof.
- Brandstoftanks/jerrycans kunnen onder druk staan. Draai brandstofdoppen steeds langzaam los zodat de druk gelijk kan worden.
- Vul de brandstof van een apparaat **NOOIT** aan wanneer de motor **HEET** is of **DRAAIT!**
- Vul brandstoftanks **NIET** binnen. Vul brandstoftanks **ALTIJD** buiten boven onbedekte grond.
- Vul de brandstoftank **NIET** overmatig. Veeg gemorste brandstof onmiddellijk op.
- Draai de brandstoftankdop stevig vast en sluit de brandstofcontainer na aanvullen.
- Controleer op brandstoflekken. In geval van brandstoflekken is het verboden om het apparaat te starten of te gebruiken tot de lekken zijn gerepareerd.
- Start de motor op minstens 3 m (10 ft.) van de plaats waar u brandstof hebt bijgevuld.

Mengaanwijzingen

1. Vul een goedgekeurde brandstofcontainer met de helft van de nodige hoeveelheid benzine.
2. Voeg de overeenkomstige hoeveelheid tweetaktolie toe aan de benzine.
3. Sluit de container en schud om de olie met de benzine te mengen.
4. Voeg de resterende benzine toe, sluit de brandstofcontainer en meng opnieuw.

BELANGRIJK

Gemorste brandstof is een van de voornaamste oorzaken van koolwaterstofemissies. In sommige staten kan het gebruik van automatische afsluitcontainers voor brandstof vereist zijn om de hoeveelheid gemorste brandstof te verminderen.

Na gebruik

- Bewaar een apparaat NIET met brandstof in de tank. Er kunnen lekken optreden. Doe de ongebruikte brandstof terug in een goedgekeurde brandstofcontainer voor opberging.

Opberging - De wetgeving voor brandstofopslag kan plaatselijk variëren. Neem contact op met uw plaatselijke overheid voor de wetgeving die bij u van toepassing is. Bewaar als voorzorgsmaatregel brandstof in een goedgekeurde, luchtdichte container. Bewaar in een goed geventileerd, ongebruikt gebouw, uit de buurt van vonken en vlammen.

BELANGRIJK

Opslagtijd brandstof. Meng niet meer brandstof dan u verwacht te gebruiken in dertig (30) dagen, negentig (90) dagen wanneer u een brandstofstabilisator toevoegt.

BELANGRIJK

Opgeslagen tweetaktbrandstof kan ontmengen. Schud de brandstofcontainer **ALTIJD** grondig vóór elk gebruik.

Verhouding tussen brandstof en olie IVlix - 50:1

VS		METRISCH	
BENZINE	OLIE	BENZINE	OLIE
Gallon	Ft. oz	Liter	cc.
1	2.6	4	80
2	5.2	8	160
5	13	20	400

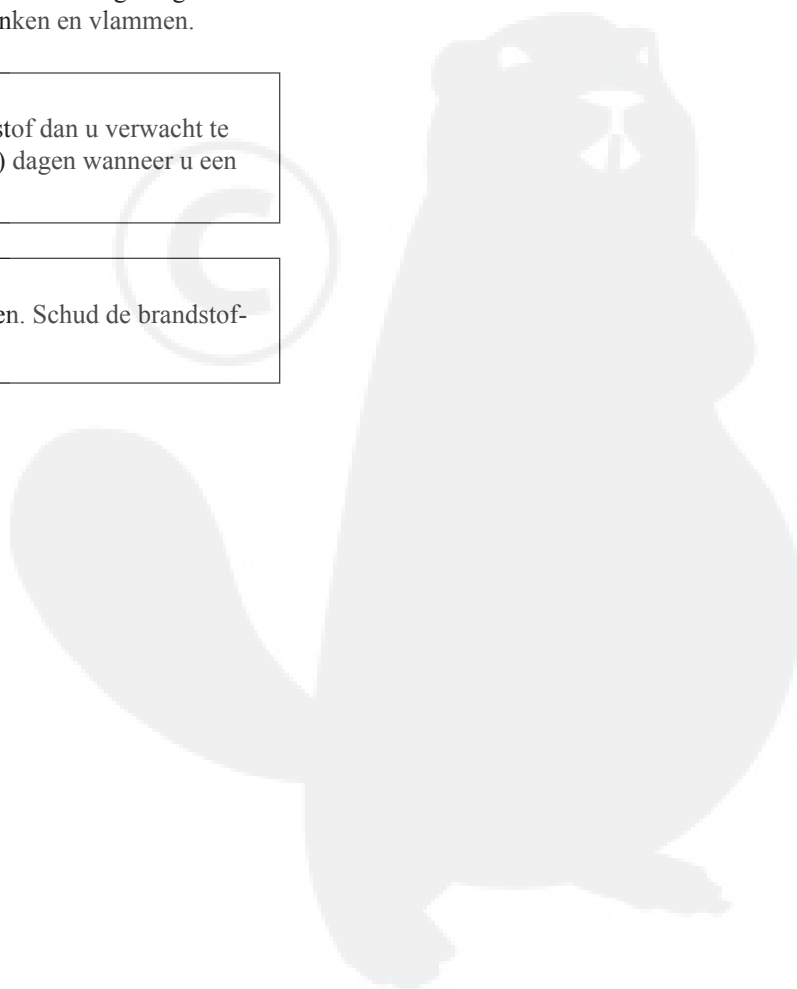

MET EEN KOUDE MOTOR STARTEN

1. Plaats de boor op een vlak oppervlak met de trekstarthendel (A) omhoog.
2. *Stopschakelaar:*
Schuif de stopschakelaarknop (B) vooruit, weg van de stand STOP.
3. *Chokehendel*
Zet de chokehendel (C) in de stand Koud Starten (H).
4. *Reduceerknop*
Druk één keer op de reduceerknop (D).
5. *Aanzuigpomp*
Bedien de aanzuigpomp (E) tot er brandstof zichtbaar is en vrij door de terugvoerlijn van de brandstoftank stroomt. Druk nog 4 of 5 keer extra op de aanzuigpomp.
6. *Trekstarthendel*
Houd de boogvormige handgreep stevig vast met één hand en trek aan de trekstarthendel (A) tot de motor aanslaat (5 tot 6 keer trekken). Houd de motor niet vast aan de bedieningshandgreep. Druk de gashendel NIET in bij het starten.
7. *Chokehendel*
Zet de chokehendel op de stand OPENH - DRAAIEN (I↕). Start de motor indien nodig opnieuw op en laat enkele minuten opwarmen in vrijloop.

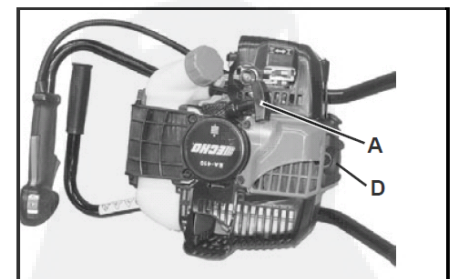
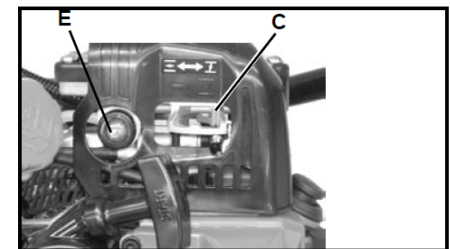
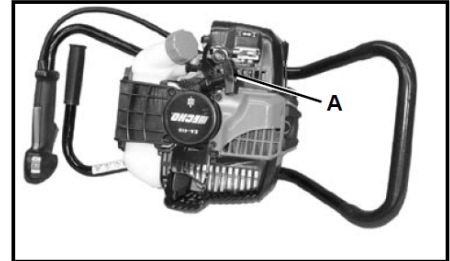

OPMERKING

Wanneer de motor opstart wordt de motorreduceerknop automatisch gereset voor normale werking.



WAARSCHUWING

Het boorhulpstuk mag niet in vrijloop draaien. Als het hulpstuk draait, stel dan de carburator bij volgens de aanwijzingen voor "Carburatorbijstelling" in deze handleiding of raadpleeg uw ECHO dealer om ernstige verwondingen te vermijden.

MET EEN WARME MOTOR STARTEN

De startprocedure is dezelfde als voor een koude start ZONDER de choke te sluiten.



WAARSCHUWING

Wanneer de motor start, kan het boorhulpstuk draaien, zelfs met de gashendel in de vrijloopstand (vrijgegeven).

1. *Stopschakelaar*
Schuif de stopschakelaarknop (B) vooruit, weg van de stand "STOP".
2. *Aanzuigpomp*
Bedien de aanzuigpomp (E) tot er brandstof zichtbaar is en "vrij" door de terugvoerlijn van de brandstoftank stroomt. Druk nog 4 of 5 keer extra op de aanzuigpomp.
3. *Reduceerknop*
Druk één keer op de reduceerknop (D).
4. *Trekstarthendel*
Leg het apparaat op een vlak, vrij oppervlak en trek aan de trekstarthendel (A) tot de motor aanslaat.

OPMERKING

Als de motor niet start na 5 keer trekken, volg dan de procedure voor koude start.

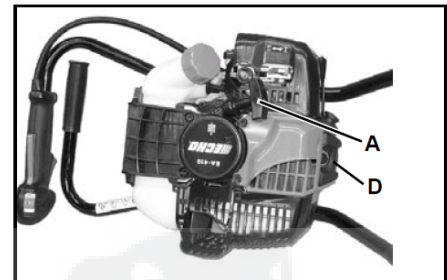
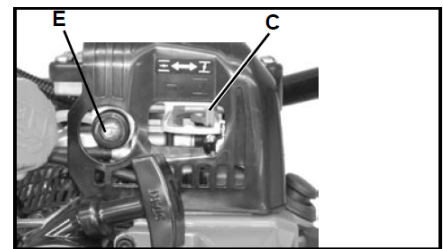
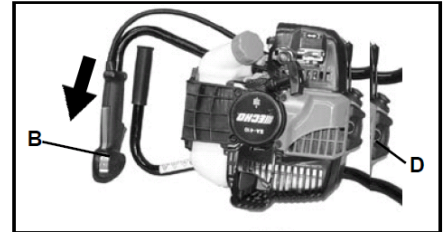

DE MOTOR STOPPEN

1. *Laat de gashendel los*
Laat de motor terugkeren naar vrijloop voordat u de motor uitzet.
2. *Stopschakelaar*
Schuif de stopschakelaarknop (B) achteruit in de stand "STOP".



WAARSCHUWING

Als de motor niet stopt wanneer u de stopschakelaar in de stand STOP schuift, sluit dan de choke - stand KOUDE START - om de motor te doen afslaan. Laat uw ECHO dealer de stopschakelaar repareren voordat u het apparaat opnieuw gebruikt.



BOREN



WAARSCHUWING

De motoruitlaat IS HEET en bevat Koolstofmonoxide (CO), een giftig gas. Door het inademen van CO kunt u het bewustzijn verliezen, ernstige verwondingen oplopen of zelfs sterven. De uitlaat kan ernstige brandwonden veroorzaken. Houd het apparaat ALTIJD zodanig dat de uitlaat van uw gezicht en lichaam weg is gericht.

1. Plaats nadat de motor is opgestart de boor rechtop op het gewenste boorpunt.
2. Plaats u voeten zodanig dat u stabiel en uit de buurt van de boorschoppen staat.
3. Neem de bedieningshandgreep en de boogvormige handgreep stevig vast met uw rechter en linker hand.
4. Duw langzaam de gashendel in om de koppeling in te schakelen en de boor te doen draaien. Duw de handgrepen licht naar omlaag om het gat te boren. Haal de boor regelmatig terug omhoog om boorresten uit het gat te verwijderen.
5. Als de boor tijdens het boren wordt overbelast, kan deze stoppen met draaien. Haal in dat geval de boor omhoog om de boorbelasting op de motor te verminderen en verwijder de boorresten uit het gat. Hervat het boren.

BELANGRIJK

De boor kan tijdens het boren plots en gedwongen afwijken als deze in aanraking komt met grote stenen, wortels of andere verborgen obstakels. Laat in dat geval de gashendel onmiddellijk los en haal de boor uit het gat. Verwijder de obstakels om schade te voorkomen en hervat dan het boren.

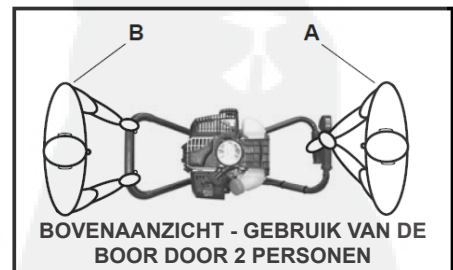

6. Om boorgaten met een diameter van zes duim of meer te boren, is het raadzaam dat twee personen de handgrepen tegenover elkaar vasthouden.
7. Bediening met twee personen - De gebruiker (A) leidt de boor terwijl hij of zij de bedieningshandgreep en de onderste handgreep vasthoudt. De helper (B) helpt bij het leiden van de boor terwijl hij of zij de boogvormige handgreep aan de andere kant van de boor vasthoudt.
8. Zet geen overmatig lichaamsgewicht op het apparaat. Laat de boor al scherend boren door het apparaat lichtjes omlaag te drukken.
9. Gebruik geen ijsboor in grond of een grondboor in ijs. Voor elke soort boren is een verschillende soort boor nodig.
10. Gebruik het apparaat niet in overmatig rotsachtige grond.



WAARSCHUWING

Gebruik de boor nooit met de handgrepen boven borsthoogte, zo niet kunt u de controle verliezen en ernstige verwondingen oplopen.



WAARSCHUWING

Tijdens het gebruik worden de geluidsdemper of katalytische geluidsdemper en de behuizing ervan heet. Houd de uitlaat steeds uit de buurt van brandbare resten tijdens gebruik om ernstige materiële schade of lichamelijke verwondingen te voorkomen.

ONDERHOUD



WAARSCHUWING

Bewegende onderdelen kunnen vingers amputeren of ernstige verwondingen veroorzaken. Houd uw handen, kleding en losse voorwerpen uit de buurt van alle openingen. Zorg ervoor dat u altijd de motor stopt, de ontstekingsbougie loskoppelt en dat alle bewegende onderdelen volledig tot stilstand zijn gekomen voordat u obstakels verwijdert, resten wegneemt of het apparaat een onderhoudsbeurt geeft. Laat het apparaat afkoelen voordat u onderhoud uitvoert. Draag handschoenen om uw handen te beschermen tegen scherpe randen en hete oppervlakken.

Uw ECHO grondboor is ontworpen voor urenlang probleemloos gebruik. Dankzij regelmatig gepland onderhoud helpt u uw grondboor die doelstelling te halen. Als u twijfels hebt of niet over het juiste gereedschap beschikt, breng uw apparaat dan naar een ECHO reparateur voor onderhoud. Om u te helpen bij uw beslissing om het onderhoud ZELF UIT TE VOEREN of het door een ECHO dealer te laten doen, zijn de onderhoudstaken ingedeeld in categorieën. Als de taak niet is opgenomen in de lijst, raadpleeg dan uw ECHO dealer voor reparatie.

BEKWAAMHEIDSNIVEAU

Niveau 1 = Eenvoudig. Gebruikelijk gereedschap kan nodig zijn.

Niveau 2 = Gematigd moeilijk. Bepaald gespecialiseerd gereedschap kan nodig zijn.

ONDERHOUDSINTERVALLEN

ONDERDEEL / SYSTEEM	ONDERHOUDS-PROCEDURE	VEREIST BEKWAAMHEIDSNIVEAU	DAGELIJKS OF VÓÓR GEBRUIK	BIJ HET BIJVULLEN VAN DE BRANDSTOF	3-MAANDELIJKS OF OM DE 90 UUR	JAARLIJKS 600 UUR
Luchtfilter	Inspecteren/reinigen	1	I / R *		V *	
Gasklepafsluiter	Inspecteren/reinigen	1	I / R			
Brandstoffilter	Inspecteren/vervangen	1			I *	I / V *
Pakking brandstofdop	Inspecteren/vervangen	1			I *	V
Brandstofsysteem	Inspecteren/vervangen	1	I (1)	I (1)		
Bougie	Inspecteren/reinigen/ vervangen	1			I / R / V *	
Koelsysteem	Inspecteren/reinigen	2	I / R			
Vonkvanger geluidsdemper	Inspecteren/reinigen/ vervangen	2			I / R / V *	
Uitlaatpoort cilinder	Inspecteren/reinigen/ ontkolen	2			I / R	
Tandwielhuis	Smeren	2			I	
Trekstartkoord	Inspecteren/reinigen	1	I / R *			
Schroeven/moeren/ bouten	Inspecteren/ vastdraaien/vervangen	1	I *			

LETTERCODES ONDERHOUDSPROCEDURE: I = INSPECTEREN, V = VERVANGEN, R = REINIGEN

BELANGRIJKE OPMERKING: De aangegeven tijdsintervallen zijn maximum waarden. Het eigenlijke gebruik en uw ervaring bepalen de frequentie van het vereiste onderhoud.

OPMERKINGEN ONDERHOUDSPROCEDURE:

(1) Brandstoftanks met lage verdamping vereisen GEEN regelmatig onderhoud om aan de emissie-eisen te blijven voldoen.

* Alle aanbevelingen tot vervanging zijn gebaseerd op het vaststellen van schade of slijtage bij inspectie.

LUCHTFILTER

Niveau 1.

Vereist gereedschap: Reinigingsborstel van 25 - 50 mm (1-2")
Vereiste onderdelen: Luchtfilter

OPMERKING

Borstel steeds vuil en resten weg van de luchtfilterruimte voordat u de luchtfilter reinigt.

1. Borstel het vuil van en rondom de luchtfilter weg. Houd vuil weg van de motor en de luchtinlaat.
2. Verwijder de afscherming van de luchtfilter. Borstel het vuil uit de afscherming en van de randen van de luchtfilter weg.
3. Controleer of de afdichting van de luchtfilter nauw aansluit op de luchtfilterbehuizing.
4. Verwijder de luchtfilter uit de behuizing. Wees voorzichtig om te voorkomen dat er vuil en resten in de luchtfilterbehuizing vallen.
5. Inspecteer het filterelement en de afdichting. Vervang de filter indien een van deze problemen zich voordoet:
 - De afdichting van de luchtfilter sluit niet nauw aan op de behuizing
 - De afdichting van de luchtfilter is vervormd, versleten of beschadigd
 - Het luchtfilterelement vertoont gaten of andere schade
 - Het luchtfilterelement zit vol vuil
 - Het luchtfilterelement is doortrokken van brandstofmengsel
6. Als de luchtfilter zich in goede staat bevindt en kan worden gereinigd en opnieuw gebruikt, borstel dan resten van het luchtfilterelement weg of blaas het filterelement onder lage druk (40 psi of minder) schoon door perslucht naar de binnenkant van de filter te richten.

BELANGRIJK

Wanneer u perslucht gebruikt, richt de luchtstroom dan steeds naar het binnenoppervlak van de filter zodat het vuil en de resten uit de filter worden geblazen. Houd de blaaspijp 15 tot 20 cm verwijderd van de luchtfilter om schade aan de filter te voorkomen.

7. Installeer de filter in de behuizing en plaats de afscherming opnieuw.

OPMERKING

Het eigenlijke vervangingsinterval voor de luchtfilter hangt af van de gebruiksvoorwaarden. Bij gebruik voor stoffige toepassingen moet de filter vaker worden gereinigd en vervangen. Als u het apparaat blijft gebruiken met een beschadigde of overmatig vuile filter, kunnen vuil en resten in de motor terechtkomen, wat tot slechte prestaties, snelle slijtage van de motor en voortijdige storingen van de motor kan leiden.

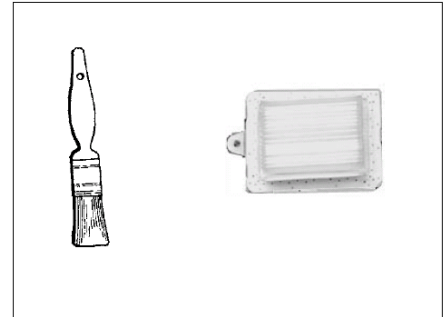

BRANDSTOFFILTER

Niveau 1.

Vereist gereedschap: 200-250 mm (8-10") draad met één uiteinde gebogen in een hoek, een schone doek, een trechter en een goedgekeurde brandstofcontainer

Vereiste onderdelen: Brandstoffilter



GEVAAR

De brandstof is **ERG** brandbaar. Wees uiterst voorzichtig bij het mengen, bewaren of behandelen.

1. Gebruik een schone doek om los vuil rond de brandstofdop te verwijderen en maak de brandstoftank leeg.
2. Gebruik de "brandstofleidinghaak" om de brandstofleiding en de filter uit de tank te trekken.
3. Haal de filter van de leiding en installeer de nieuwe filter.

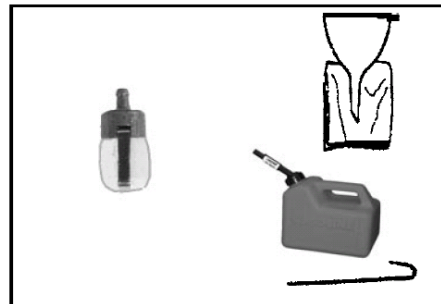

BOUGIE

Niveau 2.

Vereist gereedschap: **Bougiesleutel, voelermaat, zachte staalborstel**

Vereiste onderdelen: Bougie NGKBPMPR-7A

1. Verwijder de bougie en controleer op vuile, versleten en afgeronde middelste elektrode.
2. Reinig de bougie of vervang door een nieuwe. Reinig de bougie **NIET** door zandstralen. Het resterende zand beschadigt de motor.
3. Pas de bougieopening aan door de buitenste elektrode te buigen.
4. Installeer de bougie en draai vast tot 150-170 kgf•cm (130-150 in•lbf).

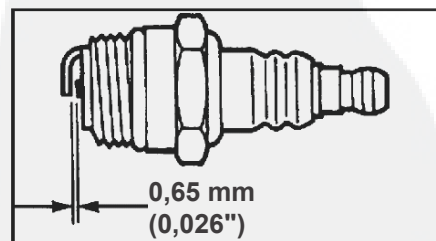
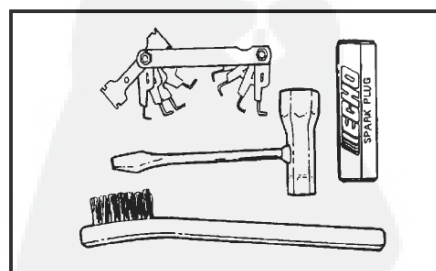

KOELSYSTEEM

Niveau 2.

Vereist gereedschap: Luchtcompressor en veiligheidsmondstuk, of: Inbussleutel van 4 mm, borstel van 25 - 50 mm (1-2")

Vereiste onderdelen: geen

BELANGRIJK

Om geschikte bedrijfstemperaturen van de motor te handhaven, moet de koellucht vrij door de ruimte van de cilinderribben stromen. Deze luchtstroom neemt de verbrandingshitte weg van de motor.

De motor kan oververhitten en vastlopen als:

- De luchtinlaten geblokkeerd zijn waardoor er geen koellucht bij de cilinder kan.
- Er stof en resten zijn opgehoopt aan de buitenkant van de cilinder. Dergelijke ophopingen isoleren de motor en laten de warmte niet ontsnappen.

Het verwijderen van blokkeringen van de koelwegen en het reinigen van koelribben wordt als "Normaal Onderhoud" beschouwd. Storingen wegens een gebrek aan onderhoud vallen niet onder de garantie.

1. Blaas regelmatig stof en resten met behulp van een compressor en veiligheidsmondstuk van de koelvinnen, of;
2. Verwijder de behuizing van de motor en de uitlaat en borstel stof en resten weg met behulp van de medium naaldborstel.

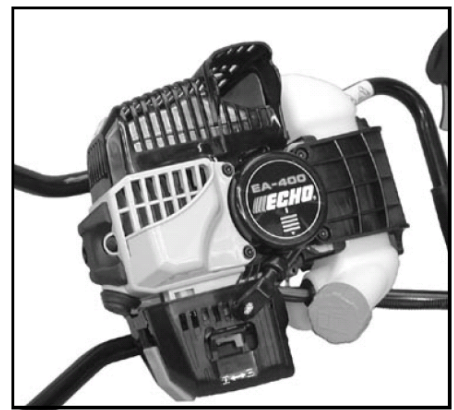
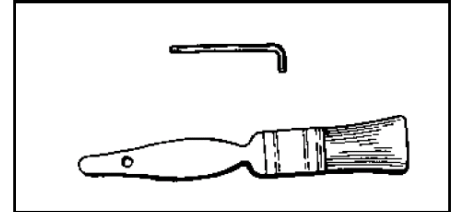

UITLAATSYSTEEM

Vonkvangerscherm

Niveau 2.

Vereist gereedschap: Kruiskopschroevendraaier, zachte staalborstel, inbussleutel van 4 mm

Vereiste onderdelen: Vonkvangerscherm, pakking

1. Verwijder de behuizing van de uitlaat (A).
2. Plaats de zuiger op de dichtste stand t.o.v. de cilinderkop om te voorkomen dat er koolstof/vuil in de cilinder terechtkomt.
3. Verwijder de behuizing van de vonkvanger (B), de houder van de afscherming (C), de pakking (D) en de afscherming (E) van de behuizing van de geluidsdemper.
4. Reinig eventuele koolstofaanslag van de onderdelen van de uitlaat.
5. Vervang de afscherming als deze gebarsten of verstopt is of gaten vertoont.
6. Monteer de onderdelen in omgekeerde volgorde.

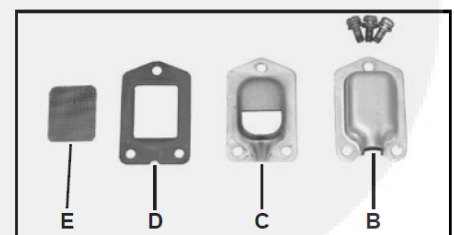
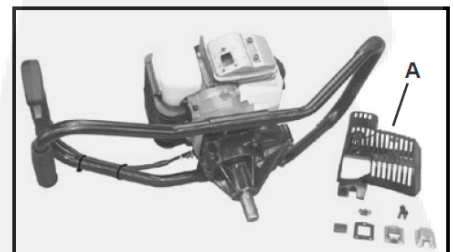
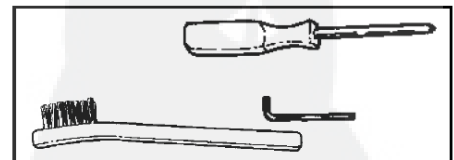

Reiniging uitlaatpoort

Niveau 2.

Vereist gereedschap: Inbussleutel van 4 & 5 mm, houten of plastic krabber

Vereiste onderdelen: Indien nodig: Hitteschild

1. Verwijder de bougieleiding van de bougie en verwijder de behuizing van de uitlaat (2 schroeven).
2. Plaats de zuiger op de dichtste afstand t.o.v. de cilinderkop. Verwijder de uitlaat (A) en het hitteschild (B).
3. Gebruik een houten of plastic krabber om aanslag van de uitlaatpoort van de cilinder te reinigen.

BELANGRIJK

Gebruik nooit metalen gereedschap om koolstofaanslag van de uitlaatpoort te krabben. Kras de cilinder of de zuiger niet wanneer u de uitlaatpoort reinigt. Laat geen kooldeeltjes in de cilinder terechtkomen.

4. Inspecteer het hitteschild en vervang in geval van beschadiging.
5. Installeer het hitteschild en de uitlaat.
6. Draai de bevestigingsbouten (of -schroeven) van de uitlaat vast tot 95-130 in•lbf (110-150 kgf•cm).
7. Bevestig de bougieleiding en installeer de behuizing van de uitlaat.
8. Start de motor en warm op tot bedrijfstemperatuur.
9. Stop de motor en draai de montagebouten (of -schroeven) vast in overeenstemming met de specificaties.

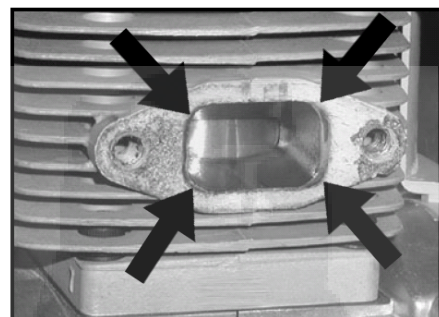
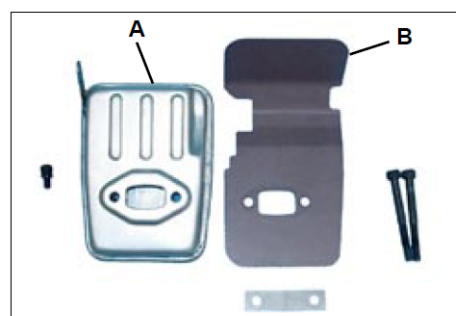
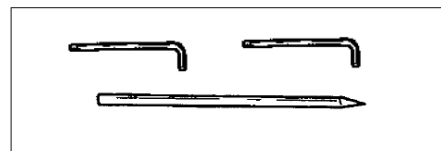

CARBURATORAFSTELLING

De motor inlopen

Nieuwe motoren moeten minstens gedurende twee brandstoftanks inlopen voordat de carburator kan worden afgesteld. Tijdens de inlooperperiode neemt het rendement van uw motor toe en stabiliseren de uitlaatemissies. Het vrijlooptoerental kan worden aangepast naar wens.

Gebruik op grote hoogte

Deze motor is in de fabriek ingesteld om goed te starten, aan de juiste emissiewaarden te voldoen en goede duurzaamheidsprestaties te vertonen tot op 1.100 voet boven het gemiddelde zeeniveau (96,0 kPa en minder). Om een geschikte motorwerking en naleving van de emissiewaarden boven 1.100 voet boven het gemiddelde zeeniveau te handhaven, moet de carburator eventueel worden afgesteld door een erkende ECHO reparateur.

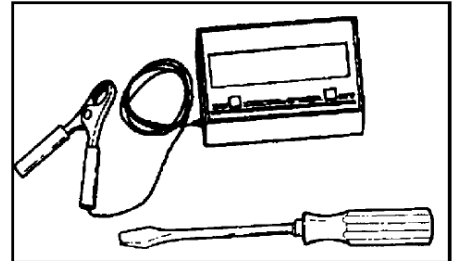

BELANGRIJK

Als de motor is afgesteld voor gebruik boven 1.100 voet boven het gemiddelde zeeniveau, moet de carburator opnieuw worden afgesteld wanneer de motor *onder* de 1.100 voet boven het gemiddelde zeeniveau wordt gebruikt om ernstige motorschade te voorkomen.

Niveau 2.

Vereist gereedschap: Schroevendraaier, toerenteller (ECHO P/N 9905H30017)

Vereiste onderdelen: geen

OPMERKING

Elk apparaat wordt getest in de fabriek en de carburator wordt ingesteld in overeenstemming met de emissievoorschriften. Deze carburator heeft geen afstelnaald voor versnelling of hoog toerental.

1. Controleer het vrijlooptoerental en stel indien nodig opnieuw in. De vrijlooptoerental Schroef (A) moet worden ingesteld volgens de specificaties op pagina 24, "Specificaties", van deze handleiding. Draai de vrijlooptoerental Schroef (A) met de wijzers van de klok mee om het vrijlooptoerental te verhogen en tegen de wijzers van de klok in om het vrijlooptoerental te verlagen.

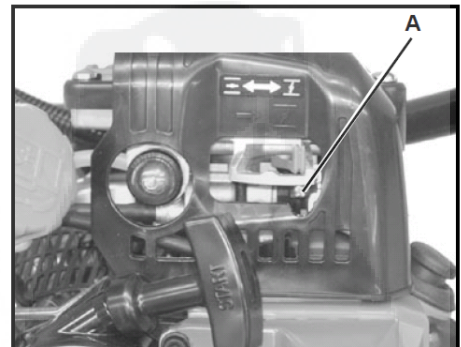

WAARSCHUWING

Wanneer de carburator is afgesteld, mag het snijhulpstuk niet in vrijloop draaien om ernstige lichamelijke verwondingen te voorkomen.

PROBLEEMOPLOSSING

OVERZICHT PROBLEEMOPLOSSING MOTOR				
Probleem	Controleren	Status	Oorzaak	Oplossing
Motor slaat aan - start moeilijk / start niet	Brandstof in carburator	Geen brandstof in carburator	Brandstoffilter verstopt Brandstofleiding verstopt Carburator	Reinig of vervang Reinig of vervang Raadpleeg uw Echo dealer
	Brandstof in cilinder	Geen brandstof in cilinder	Carburator	Raadpleeg uw Echo dealer
		Uitlaat nat met brandstof	Brandstofmengsel te rijk	Open choke Reinig/vervang luchtfilter Stel carburator af Raadpleeg uw Echo dealer
	Vonk aan uiteinde van bougiekabel	Geen vonk	Stopschakelaar UIT Elektrisch probleem Vergrendelingsschakelaar	Zet schakelaar op AAN Raadpleeg uw Echo dealer Raadpleeg uw Echo dealer
	Vonk aan bougie	Geen vonk	Vonkbrug onjuist Bedekt met koolstof Vuil met brandstof Bougie defect	Stel af op 0,65 mm (0,026") Reinig of vervang Reinig of vervang Vervang bougie
Motor draait maar valt uit of versnelt niet behoorlijk	Luchtfilter	Luchtfilter vuil	Normale slijtage	Reinig of vervang
	Brandstoffilter	Brandstoffilter vuil	Verontreiniging/resten in brandstof	Vervang
	Brandstofventilatieklep	Brandstofventilatieklep verstopt	Verontreiniging/resten in brandstof	Reinig of vervang
	Bougie	Bougie vuil/versleten	Normale slijtage	Reinig en stel af of vervang
	Carburator	Onjuist afgesteld	Trilling	Stel af
	Koelsysteem	Koelsysteem vuil/verstopt	Langdurig gebruik op vuile/stoffige plaatsen	Reinig
	Vonkvangerscherm	Vonkvangerscherm verstopt	Normale slijtage	Vervang
Motor slaat niet aan	n.v.t.	n.v.t.	Intern motorprobleem	Raadpleeg uw Echo dealer



GEVAAR

De brandstofdampen zijn **uiterst** ontvlambaar en kunnen brand en/of explosie veroorzaken. Test **nooit** de ontstekingsvonk door de bougie in de buurt van cilinderdopopening te aarden om ernstige lichamelijke verwondingen te voorkomen.

OPBERGING

Langdurige opberging (meer dan 30 dagen)



WAARSCHUWING

Tijdens het gebruik worden de geluiddemper of katalytische geluiddemper en de behuizing ervan heet. Houd de uitlaat steeds uit de buurt van brandbare resten tijdens vervoer of bij bewaring om ernstige materiële schade of lichamelijke verwondingen te voorkomen.

Berg uw apparaat niet gedurende een lange periode (30 dagen of meer) op zonder een beschermend opbergonderhoud uit te voeren, namelijk:

1. Bewaar het apparaat op een droge, stofvrije plaats, buiten het bereik van kinderen.



GEVAAR

Berg niet op in een ruimte waar zich brandstofdampen kunnen concentreren of in contact komen met open vlammen of vonken.

2. Zet de stopschakelaar in de stand "STOP".
3. Verwijder ophopingen van vet, olie, vuil en resten van de buitenkant van het apparaat en de bijhorende boren.
4. Voer alle vereiste periodieke smeer- en onderhoudstaken uit.
5. Draai alle schroeven en moeren vast.
6. **Maak** de brandstoftank **helemaal leeg** en trek verscheidene keren aan de trekstarthendel om alle brandstof uit de carburator te verwijderen.
7. Verwijder de bougie en giet 7 cc (1/4 oz.) verse, schone tweetaktolie in de cilinder via de bougieopening.
 - A. Plaats een schone doek over de bougieopening.
 - B. Trek 2-3 keer aan de trekstarthendel om de olie in de motor te verdelen.
 - C. **Kijk naar de stand van de zuiger via de bougieopening.** Trek traag aan de trekstarthendel tot de zuiger helemaal bovenaan staat en laat de zuiger op deze positie staan.
8. Installeer de bougie (maar sluit de ontstekingskabel niet aan).

SPECIFICATIES

MODELLEN -----	EA-410
Lengte -----	585 mm (23")
Breedte -----	270 mm (10,6")
Hoogte -----	370 mm (14,6")
Gewicht -----	9,8 kg (21,6 lb.)
Motortype -----	Luchtgekoelde 1-cilinder tweetaktbenzinemotor
Boorgat -----	40,0 mm (1,58")
Slag -----	34,0 mm (1,34")
Slagvolume -----	42,7 cc (2,61 cu. in.)
Geluidsdemper -----	Geluidsdemper of katalytische geluidsdemper met vonkvanger
Carburator -----	Walbro membraan model met aftappomp
Ontstekingssysteem -----	Vliegwielmagneet, condensatorontlading (CDI)
Bougie -----	NGK BPMR-7A, (Opening 0,65 mm (0,026"))
Brandstofmengsel -----	(Benzine en tweetaktolie)
Verhouding brandstof/olie -----	50 : 1 (2 %) voor ISO-L-EGD Norm (ISO/CD 13738), JASO FC/FD en ECHO Premium 50 : 1 olie.
Benzine -----	Normale autobenzine. Aangeraden wordt minstens loodvrije 89 octaan benzine. Gebruik geen brandstof die methylalcohol of meer dan 10% ethylalcohol bevat. Inhoud brandstoftank 1,0 l. (33.8 US fl. oz.)
Startsysteem -----	Automatische trekstarthendel
Koppeling -----	Centrifugetype
Trillingsisolatiesysteem -----	Zachte handgrepen voor linker en rechter hand
Aftakas -----	22 mm (.875") diameter
Tandwielkastverhouding -----	30.2:1 reductie
Boorcapaciteit -----	51 mm - 254 mm (2 - 10")
Draairichting -----	Met de wijzers van de klok mee, gezien van bovenaf
Handgreep -----	Zachte boog met greep
Vrijlooptoerental -----	2.300 - 2.700 TPM
Inschakelsnelheid koppeling -----	3.600 TPM
Toerental bij volledig geopende gasklep -----	9.800 - 11.500 TPM



BOOR ACCESSOIRES

<i>Grondboren*</i>	<u>Onderdeelnummer</u>	<u>Beschrijving</u>
	99944900150	Grondboor van 2" met punt
	99944900160	Grondboor van 3" met punt
	99944900170	Grondboor van 4" met punt
	99944900180	Grondboor van 6" met punt en veer
	99944900190	Grondboor van 8" met punt en veer
	99944900200	Grondboor van 10" met punt en veer
<hr/>		
<i>Verlengassen*</i>	99944900210	Verlengas van 18" - diameter van 7/8"
	99944900220	Verlengas van 12" - diameter van 7/8"
<hr/>		
<i>Vervangschoppen grondboor*</i>	99944900230	Vervangschop van 4" - Grondboor
	99944900240	Vervangschop van 6" - Grondboor
	99944900250	Vervangschop van 8" - Grondboor
	99944900260	Vervangschop van 10" - Grondboor
	99944900270	Vervangpunt van 2" - Grondboor
	99944900370	Vervangpunt van 1" - Grondboor
<hr/>		
<i>IJsbooren*</i>	99944900275	Vervangpunt - Ijsboor
	99944900280	Ijsboor van 8" - Dubbele schoep
	99944900290	Ijsboor van 10" - Dubbele schoep
<hr/>		
<i>Vervangschoppen ijsboor*</i>	99944900300	Vervangschop van 8" - Ijsboor
	99944900310	Vervangschop van 10" - Ijsboor
<hr/>		
<i>Booraanpasstuk</i>	99944900335	Booraanpasstuk voor montage op boor van 1"

* Alle accessoires bevatten het nodige montagemateriaal.

"CE"-CONFORMITEITSVERKLARING

De ondergetekende fabrikant:

ECHO, INCORPORATED
400 Oakwood Road,
Lake Zurich Illinois 60047-1564
VS

verklaart dat het onderstaande nieuwe apparaat:

Grondboor

Merk : **ECHO**
Type : **EA-410**

vervaardigd door:

ECHO, INCORPORATED
400 Oakwood Road,
Lake Zurich Illinois 60047-1564
VS

voldoet aan:

- * de eisen van Richtlijn **98/37/EG (1998)**
- * de eisen van Richtlijn **2004/108/EG**
(gebruik van geharmoniseerde normen **EN ISO 14982**)
- * de eisen van Richtlijn **2002/88/EG**
- * de eisen van Richtlijn **2000/14/EG**

Gevolgde conformiteitsbeoordelingsprocedure **BIJLAGE V**
Gemeten geluidsvermogeniveau: **107 dB(A)**
Gewaarborgd geluidsvermogeniveau: **110 dB(A)**

Serienummer 36001001 en hoger
Lake Zurich,

1 juni 2009

De erkende vertegenwoordiger in Europa met
bevoegdheid om de technische gegevens samen
te stellen:

Onderneming: Atlantic Bridge Limited
Adres : Atlantic House, PO Box 4800,
Earley, Reading RG5 4GB,
Verenigd Koninkrijk
Mr. Philip Wicks

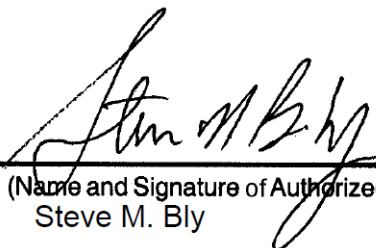
(Name and Signature of Authorized Person)
Steve M. Bly

NL

OPMERKINGEN



YAMABIKO CORPORATION

7-2 SUEHIROCHO 1-CHOME, OHME, TOKYO, 198-8760, JAPAN

TELEFOON: 81-428-32-6118 FAX: 81-428-32-6145

ECHO[®]



© 2009 YAMABIKO CORPORATION

S05636001001 /S05636999999