

Gebruiksaanwijzing

Bladblazer



Modellen		Machinenr.
LB 320 T	LB 8000	

Illustratie vergelijkbaar!

Inhoudsopgave

1	Belangrijke fundamentele informatie	3
1.1	Algemeen	3
1.2	Uitleg van de symbolen	3
1.3	Disclaimer	3
1.4	Copyright	3
1.5	Garantie	3
2	Veiligheid.....	4
2.1	Beoogd gebruik	4
2.2	Mogelijk verkeerd gebruik.....	4
2.3	Algemene bronnen van gevaar.....	4
2.3.1	Toepassing en bediening.....	4
2.3.2	Productspecifieke gevaren	4
2.3.3	Gevaren door draaiende motor.....	4
2.3.4	Gevaren voor kinderen en huisdieren.....	4
2.4	Onderhoud.....	4
2.5	Kwalificatie van personeel en gebruiker	4
2.6	Veiligheidsmarkeringen	4
2.7	Bij de bediening vereiste beschermingsmiddelen	4
2.8	Veiligheidsvoorzieningen	5
2.9	Maatregelen bij gevaar	5
2.10	Milieubescherming.....	5
3	Opbouw en werking	5
3.1	Korte beschrijving	5
3.2	Overzicht	5
3.3	Bedieningselementen en functie voor LB 320 T	6
3.4	Bedieningselementen en functie voor LB 8000	7
4	Bediening	8
4.1	Veiligheid	8
4.2	Werkzaamheden voorafgaande aan het gebruik	8
4.3	Brandstof bijvullen	8
4.4	Motor van LB 8000 in- en uitschakelen.....	8
4.5	Normaal gebruik	8
a)	Bij de bladblazer LB 8000	8
b)	Bij de bladblazer LB 320 T	9
4.6	Werkzaamheden na het gebruik.....	9
5	Onderhoud	10
5.1	Veiligheid bij onderhoudswerkzaamheden	10
5.2	Onderhoudsschema	10
5.3	Onderhoudswerkzaamheden.....	10
5.3.1	Veiligheidsvoorzieningen controleren	10
5.4	Reinigingswerkzaamheden.....	10
5.4.1	Machine reinigen	10
6	Transport en opslag	11
6.1	Transport	11
7	Fouten opsporen	11
7.1	Veiligheid	11
7.2	Serviceadres.....	11
7.3	Eerste maatregelen voor het verhelpen van storingen	11
8	Technische gegevens	12
9	Conformiteitsverklaring	12
10	Montage, demontage een eerste inbedrijfname	13
	Bladblazer op Tourno king-size monteren	13
	Eerste inbedrijfname (eerste inspectie van de machine)	14
11	Demontage	15

1 Belangrijke fundamentele informatie

Het verheugt ons dat u heeft gekozen voor een machine van Cramer GmbH Uit Duitsland.

Voordat u de machine voor het eerst gaat gebruiken, leest u eerst deze gebruiksaanwijzing. U dient de aanwijzingen en veiligheidsvoorschriften in acht te nemen.

Colofon

Cramer GmbH

Reimersstr. 36

26789 Leer

Tel.: +49491/60950

Fax: +49491/6095200

Info@cramer.eu

Amtsgericht Aurich HRB 110877

Btw-ID-nr.: DE 814 305 398

1.1 Algemeen

Informatie over deze gebruiksaanwijzing

- Door de aanwijzingen in deze gebruiksaanwijzing op te volgen kunt u de machine zonder gevaar en efficiënt gebruiken.
- De bediener moet voor aanvang van alle werkzaamheden deze gebruiksaanwijzing zorgvuldig gelezen en begrepen hebben.
- De basisvoorwaarde voor een veilig gebruik van de machine is de naleving van alle aangegeven veiligheidsinstructies.

Gebruiksaanwijzing bewaren

- De gebruiksaanwijzing is een bestanddeel van de machine en moet in de directe omgeving van de machine worden bewaard.
- De bediener moet op ieder moment toegang hebben tot de gebruiksaanwijzing.

Verkeersvoorschriften

- Voorafgaande aan het rijden en transport op openbare wegen moeten de geldende verkeersvoorschriften worden nageleefd.

Voorschriften voor ongevallenpreventie

- Ook moeten de algemene veiligheids- en de ter plaatse geldende ongevallenpreventievoorschriften in acht worden genomen.
- De nationale voorschriften voor arbeidsveiligheid moeten worden nageleefd.

Aanvullend geldende documenten

Montagehandleidingen, conformiteitsverklaring.

1.2 Uitleg van de symbolen

	GEVAAR!
	Dit symbool waarschuwt voor een direct dreigende situatie die bij intreden leidt tot ernstig letsel of de dood.

	WAARSCHUWING!
	Dit symbool wijst op een potentiële gevaarlijke gevarenbron die bij intreden kan leiden tot de dood of ernstig letsel.

	PAS OP!
	Wijst op een mogelijk gevaar dat bij intreden leidt tot licht letsel.

AANWIJZING!
Dit symbool wijst op een potentieel gevaarlijke gevarenbron die kan leiden tot materiële schade of licht letsel.

1.3 Disclaimer

Bij onderstaande punten wordt een aansprakelijkheid van de fabrikant uitgesloten:

- niet-naleving van de gebruiksaanwijzing
- abnormaal gebruik van de machine en de aanbouwapparaten.
- inzet van ongeschoold personeel
- gebruik van niet toegelaten reserveonderdelen; er mogen uitsluitend originele onderdelen worden gebruikt
- eigenmachtige ombouw van de machine en de aanbouwapparaten.

1.4 Copyright

© 2018 Cramer GmbH

De gebruiksaanwijzing mag uitsluitend worden vermenigvuldigd ten behoeve van bedrijfsinterne scholingen.

1.5 Garantie

In ieder land gelden de door ons gepubliceerde algemene voorwaarden. Storingen binnen de wettelijke garantieperiode verhelpen wij kosteloos, voor zover deze zijn veroorzaakt door een materiaal- of productiefout. Bij storingen wendt u zich met uw aankoopbon tot de erkende distributeur bij wie u het product heeft gekocht.

2 Veiligheid

2.1 Beoogd gebruik

De machine is ontwikkeld voor het bij elkaar blazen van bladeren of het verwijderen van bladeren uit moeilijk toegankelijke plekken.

Ieder ander gebruik geldt als abnormaal. Voor eventuele schade die hierdoor veroorzaakt wordt is de fabrikant niet aansprakelijk; het risico hiervoor draagt uitsluitend de gebruiker.

Tot het beoogde gebruik behoort ook het voldoen aan de door de fabrikant voorgeschreven bedienings- en onderhoudsvoorwaarden.

2.2 Mogelijk verkeerd gebruik

Verboden is in het bijzonder:

- Het blazen van hete of vloeibare materialen (letsel- en materiële schade).
- De machine met een persoon te heffen (te hoog eigen gewicht).
- Dat personen zich tijdens de werking ophouden in de buurt van de luchtuitlaat (letsel- en materiële schade).
- De machine LB 320T te gebruiken voor het schuiven.
- De blazer te gebruiken voor het aanblazen van vuur of hete barbecuekolen (letsel- materiële schade, explosiegevaar).
- De blazer op personen of dieren te richten (letsel- en materiële schade).

2.3 Algemene bronnen van gevaar

2.3.1 Toepassing en bediening

- Voor aanvang van de werkzaamheden moet worden gecontroleerd of de machine en de eventuele aanbouwapparaten zich in goede staat bevinden en veilig kunnen werken.
- De bediener moet de machine op de beoogde wijze gebruiken.
- De machine is uitsluitend toegelaten voor de in de gebruiksaanwijzing beschreven ondergronden.
- De machine mag uitsluitend worden bediend door personen die zijn geïnstrueerd in de hantering van de machine of hun vaardigheden in het bedienen van de machine hebben aangetoond en uitdrukkelijk opdracht hebben gekregen om de machine te gebruiken.
- Bij het starten van de motor mogen zich geen andere personen in de buurt van de machine ophouden.
- Alle veiligheidsvoorzieningen moeten correct aangebracht zijn en functioneren.
- De machine nooit onbeheerd laten.
- Bij het verlaten van de machine de motor uitschakelen en de machine beveiligen tegen onbedoelde bewegingen.
- De bediener is verantwoordelijk voor ongevallen met andere personen of hun eigendommen.
- Werk altijd in windrichting.
- Alleen bij daglicht of goede kunstverlichting werken.

2.3.2 Productspecifieke gevaren

- Letselgevaar bij luchtuitlaat van de machine. Uitlaatklep instellen en het uitlaatbereik beveiligen.
- Steek nooit uw handen of voeten in de opening van de machine.

2.3.3 Gevaren door draaiende motor

- Tijdens het gebruik en direct daarna de motordelen niet aanraken. Aanzienlijk gevaar voor brandwonden door hete oppervlakken.
- Voor alle werkzaamheden aan de machine en voor onderhouds-, reinigings- en reparatiewerkzaamheden eerst de motor uitzetten en laten afkoelen.
- Benzine niet bij draaiende motor bijvullen, er bestaat levensgevaar door verbrandings- en explosiegevaar.
- Gemorste benzine meteen verwijderen met een doek, er bestaat levensgevaar door verbrandings- en explosiegevaar.
- Benzine bewaren in daarvoor bestemde verpakkingen.
- Uitlaatgassen zijn giftig en schadelijk voor de gezondheid, ze mogen niet worden ingeademd.

2.3.4 Gevaren voor kinderen en huisdieren

- De bediener moet rekening houden met de situatie ter plaatse zoals de lawaai-effecten voor personen en dieren.
- De machine mag nooit op een helling worden geparkeerd.
- Kinderen en huisdieren/vee mogen zich niet in de directe omgeving van de machine ophouden. **Minimaal 10 m afstand tot de werkzone beveiligen.**
- Kinderen mogen niet met de machine spelen.

2.4 Onderhoud

- Reparatie-, onderhouds- en reinigingswerkzaamheden, evenals het verhelpen van storingen mogen uitsluitend worden uitgevoerd bij uitgeschakelde aandrijving en stilstaande motor. Eventueel moeten de bougiestekkers worden losgetrokken.
- De machine mag niet worden gereinigd met sproeiwater (gevaar voor kortsluiting of andere schade).
- Veiligheidskeuring volgens de ter plaatse geldende voorschriften voor mobiele, bedrijfsmatig gebruikte apparaten in acht nemen.
- Werkzaamheden aan de machine altijd met geschikte handschoenen en gereedschappen uitvoeren.
- Uitsluitend originele onderdelen van de fabrikant gebruiken.

2.5 Kwalificatie van personeel en gebruiker

- Mensen met beperkte fysieke, sensorische of mentale capaciteiten of gebrek aan ervaring en/of kennis mogen de machine niet gebruiken tenzij een persoon die verantwoordelijk is voor hun veiligheid toezicht houdt op de bediening of instructie.
- Jongeren onder 16 jaar mogen de machine niet bedienen.
- Het reactievermogen van de gebruiker mag niet beïnvloed zijn, bijvoorbeeld door drugs, alcohol of geneesmiddelen.
- De bediener moet in de hantering van de machine geïnstrueerd zijn.
- De bediener moet vertrouwd zijn met de instructies in de gebruiksaanwijzing.

2.6 Veiligheidsmarkeringen

Deze waarschuwingsstickers aan de machine wijzen op mogelijke gevaren om ernstig letsel of materiële schade te helpen voorkomen. Als de stickers zijn losgeraakt of onleesbaar zijn geworden, wendt u zich voor vervangende stickers tot uw Cramer-distributeur.

	Voor de inbedrijfname eerst de gebruiksaanwijzing en veiligheidsinstructies lezen en in acht nemen.
	Gevaar door wegslingerende voorwerpen bij draaiende motor. Veiligheidsafstand van min. 10 m aanhouden.
	Delen van de machine alleen aanraken, als deze volledig stil is komen te staan.
	Niet in het zwenkbereik van de machine ophouden.
	Gehoorbescherming en veiligheidsbril gebruiken.

2.7 Bij de bediening vereiste beschermingsmiddelen

- stevige schoenen
- strakzittende kleding
- gehoorbescherming
- veiligheidshandschoenen
- veiligheidsbril

Lees bovendien de informatie onder de voorschriften voor ongevallenpreventie.

2.8 Veiligheidsvoorzieningen

- Tijdens het gebruik de afdekkingen niet verwijderen.
- Beschadigingen aan de veiligheidsvoorzieningen meteen verhelpen.

2.9 Maatregelen bij gevaar

1. Meteen blijven staan
2. Motor uitzetten
3. Machine verlaten.
4. Gevaarlijke situatie opheffen.

2.10 Milieubescherming

- Olie, brandstoffen, vetten en filters moeten correct en gescheiden conform de wettelijke voorschriften worden afgevoerd. Deze niet in het milieu terecht laten komen.
- De verpakkingsmaterialen zijn recyclebaar. Breng deze naar een recyclepunt.
- Oude apparaten bevatten waardevolle recyclebare materialen die na een recyclebedrijf zouden moeten worden gebracht. Ze kunnen via geschikte inzamelsystemen worden afgevoerd.

3 Opbouw en werking

3.1 Korte beschrijving

De bladblazer blaast bladeren bij elkaar.

De LB 8000 is een bladblazer zonder zelfstandige aandrijving die werkt op benzine. De machine heeft grote wielen met luchtbanden om gemakkelijk te duwen en een roterend steunwiel om eenvoudig te sturen. De machine kan met een vastzetrem aan het steunwiel worden vastgezet.

De machine LB 320 T kan alleen in combinatie met de apparaatdrager Tourno king-size worden gebruikt. Het aanbouwapparaat is aan de voorzijde van de apparaatdrager bevestigd en wordt aangedreven met een aan de apparaatdrager bevestigde V-riem. De luchtuitlaattrechter kan in een hoek tot 180° worden versteld.

3.2 Overzicht

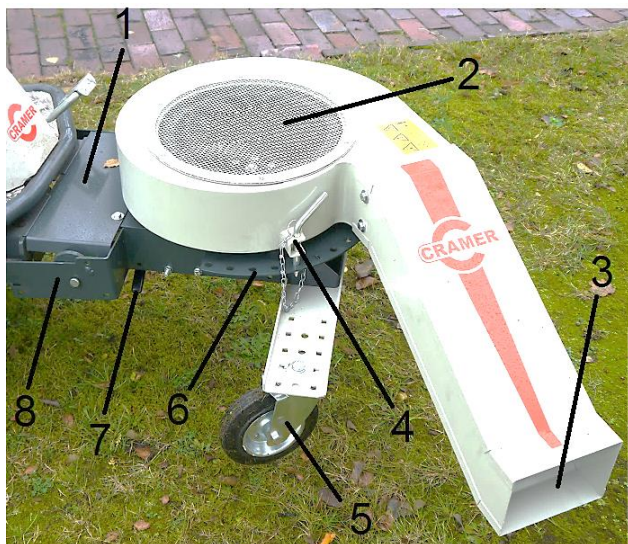

LB 320 T	
1	Afdekking V-riem
2	Uitblaaspijp blazer
3	Uitblaaspijp met opening
4	Borgpen met borghaak
5	Steunwiel
6	Verstelschijf voor blazer
7	Spanhendel
8	Houder voor opname

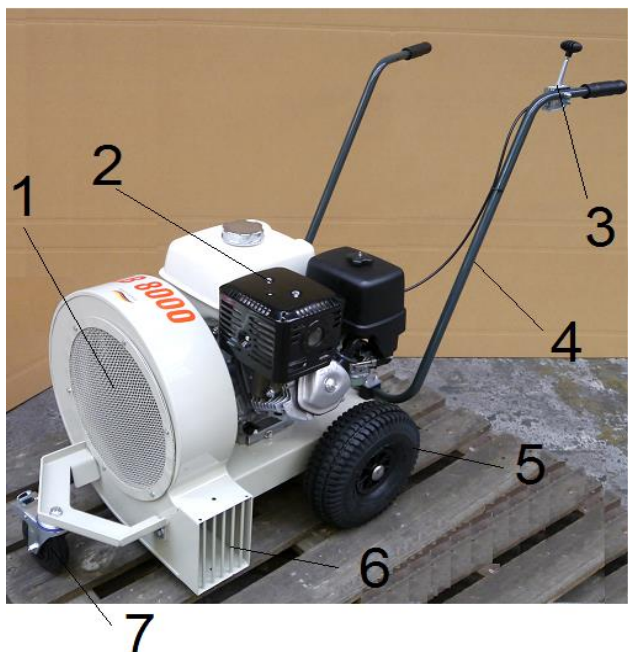

LB 8000	
1	Blazer
2	Motor
3	Gashendel
4	Stuurbeugel
5	Luchtband
6	Uitblaaspijp met opening
7	Steunwiel met vastzetrem

3.3 Bedieningselementen en functie voor LB 320 T

Verstelschijf voor blazer

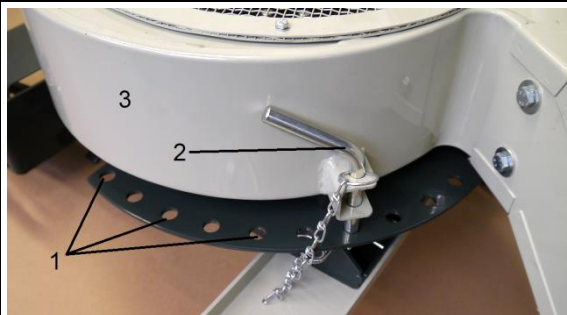

1. Verstelschijf
2. Borgpen met borghaak aan ketting
3. Blazer

De blazer is gemonteerd op een draaischotel. Voor het instellen van de blaashoek kan de blazer op de verstelschijf circa 180° worden gedraaid en met de borgpen op de gewenste positie worden vastgezet. Om ervoor te zorgen dat de instelling niet door de hoge luchtdruk kan losraken, wordt de borgpen met een borghaak vastgezet en daarmee ook de blazerinstelling.

Belangrijk!

Om materiële schade en letsel te voorkomen altijd de borghaak voor het beveiligen van de blazerinstelling gebruiken.

Houder voor de opname aan apparaatdrager



De montage van de bladblazer wordt toegelicht in een aparte montagehandleiding



1 = opnamepunten voor frontapparaten

Blazer starten en uitschakelen (frontapparaat)



- 1 Pedaal voor het omhoog en omlaag zetten van het frontapparaat
- 2 Pedaalontgrendeling
- 3 Pedaalvergrendeling van geheven/vergrendeld frontapparaat.

Om het frontapparaat omhoog of omlaag te zetten, moeten de volgende stappen in acht worden genomen:

Frontapparaat heffen/vergrendelen:

1. Het pedaal (1) met de voet omlaag duwen totdat het pedaal achter de vergrendeling (3) vergrendeld.

Frontapparaat dalen/ontgrendelen:

1. Het pedaal (1) met de voet iets omlaagduwen en vasthouden.
2. De hendel (2) voor de ontgrendeling indrukken totdat de vergrendeling (3) losgaat.
3. De voet aan het pedaal langzaam heffen totdat het frontapparaat helemaal gedaald is.



3.4 Bedieningselementen en functie voor LB 8000

Motor	
	<p>De bladblazer heeft een Honda-GX-motor. Gedetailleerde toelichtingen vindt u in de meegeleverde bedieningshandleiding voor de motor.</p>
<p>1 Choke-hendel 2 Brandstofkraan 3 Starhendel 4 Contactschakelaar ON/OFF 5 Tankopening 6 Gashendel</p>	<div style="display: flex; flex-direction: column; align-items: flex-start;"> <p>1 = choke 2 = brandstofkraan</p> <p>ON/OFF-contactschakelaar</p> </div>
Gashendel	
	<p>Om de machine te kunnen starten, moet de gashendel voor het motorvermogen correct worden ingesteld. De volgende instellingen zijn mogelijk:</p> <div style="display: flex; align-items: center; margin-top: 10px;"> <div style="margin-left: 10px;"> <p>Vol gas - maximaal motorvermogen / maximale luchtuitlaat</p> </div> </div> <div style="display: flex; align-items: center; margin-top: 10px;"> <div style="margin-left: 10px;"> <p>Stationair - minimaal motorvermogen / minimale luchtuitlaat</p> </div> </div> <div style="display: flex; align-items: center; margin-top: 10px;"> <div style="margin-left: 10px;"> <p>Uit</p> </div> </div>
Vastzetrem aan steunwiel	
	<p>De activering van de vastzetrem voorkomt ongewild wegrollen van de machine.</p> <p>Rem vast: de onderste hendel met de voet omlaag duwen Remmen los: de bovenste hendel met de voet omlaag duwen.</p>
Instellingen van stuurbeugel	
	<p>De stuurbeugel kan voor het transport en plaatsbesparende opslag worden ingeklapt. Bovendien kan deze voor aangenamer werken in hoogte worden versteld.</p> <p><u>Stuurbeugel inklappen:</u></p> <p>De kruisschroef eruit draaien. De stuurbeugel nu langzaam in de richting van de motorkap klappen. De bowdenkabels daarbij rechts en links van het motorblok houden. De stuurbeugel alleen bij afgekoelde motor omklappen (gevaar voor brandwonden).</p> <p><u>Hoogte stuurbeugel instellen:</u></p> <p>De kruisschroef eruit draaien. Met de drie aangebrachte boorgaten kan de hoogte worden gekozen. De kruisschroef in de gewenste hoogte weer indraaien.</p>

4 Bediening

Voordat u de machine in bedrijf neemt, leest u eerst de veiligheidsinformatie op de pagina's 4 en 5 en Werkzaamheden voorafgaande aan het gebruik op deze pagina.

4.1 Veiligheid

Onbevoegd herinschakelen

- Het is verboden om de machine in te schakelen als een andere persoon aan de machine werkt.

Gevaren door niet aangebrachte veiligheidsvoorzieningen

	WAARSCHUWING!
	Letselgevaar door ontbrekende veiligheidsafdekkingen!
	Zonder afdekkingen kan ernstig letsel door wegslingerende materialen ontstaan. Door in de borstel of de V-riem te grijpen kunnen lichaamsdelen worden meegetrokken. ✓ Tijdens het gebruik niet in de veegborstels grijpen. ✓ Afdekkingen tijdens het gebruik niet openen of verwijderen.

Gevaren door gebrek aan netheid en zuiverheid

- De machine regelmatig reinigen.
- De machine controleren op blokkerende voorwerpen.

Eisen aan de opstellingslocatie

De machine mag uitsluitend op een vlakke en stevige ondergrond worden neergezet.

4.2 Werkzaamheden voorafgaande aan het gebruik

Om uw veiligheid en een max. levensduur van de machine te garanderen, de volgende punten controleren voordat u de machine inschakelt:

- Altijd de veiligheidsinstructies in deze gebruiksaanwijzing opvolgen.
- De machine is uitgeschakeld. Contactschakelaar staat op OFF
- Controleren of er vreemde voorwerpen in de uitblaaspip zitten.
- Tekenen van beschadigingen opsporen en indien nodig verhelpen.
- Controleren of de veiligheidsvoorzieningen zich in goede staat bevinden. De machine mag niet worden gestart zonder of met defecte veiligheidsvoorzieningen.
- Brandstof bijvullen.
- Olieniveau in de motor controleren. Hierover leest u meer in de bedieningshandleiding van de motor.

4.3 Brandstof bijvullen

Benzine alleen bijvullen bij uitgeschakelde machine.

	GEVAAR!
	Explosiegevaar door licht ontvlambare brandstof!
	Stoffen die op een heet oppervlak treffen kunnen door vlamvorming ernstige brandwonden aan het lichaam veroorzaken. ✓ Tank uitsluitend bij uitgeschakelde motor. ✓ Niet in gesloten ruimtes tanken. ✓ Roken en open vuur in de buurt van de machine is verboden. ✓ Geen brandstof op hete oppervlakken laten komen.

1. Motor uitschakelen
2. Tankdop openen
3. Met de in de technische gegevens aangegeven brandstof vullen.
4. Eventueel gemorste benzine wegvegen en tankdop sluiten.

4.4 Motor van LB 8000 in- en uitschakelen

Voordat de machine wordt ingeschakeld
- Controleer of er zich in de buurt van de te bewerken grond geen kinderen, mensen en dieren bevinden.
Inschakelen
1. Choke-hendel op CLOSED 2. Brandstofkraan openen 3. Contactschakelaar op ON 4. Zet de gashendel op vol gas 5. Aan starthendel trekken en zacht terug laten gaan 6. Choke weer op OPEN
Uitschakelen
1. De gashendel op O zetten 2. Contactschakelaar op OFF 3. Brandstofkraan sluiten
Uitschakelen in geval van nood
1. De machine meteen op OFF uitschakelen 2. Machine verlaten.
Herinschakelen na de NOODSTOP of overbelasting
1. Motorschakelaar op OFF zetten 2. Kort wachten totdat de machine stil is komen te staan 3. Eventuele blokkering verwijderen 4. Motor starten

4.5 Normaal gebruik

	WAARSCHUWING!
	Letselgevaar door licht ontvlambare stoffen en hitte!
	Stoffen die op een heet oppervlak treffen kunnen door vlamvorming ernstige brandwonden aan het lichaam veroorzaken, bijvoorbeeld heet of brandend materiaal zoals kolen, benzine. ✓ Licht ontvlambare stoffen uit de buurt van de machine houden. ✓ Niet over gemorste benzine of soortgelijke stoffen rijden.

	WAARSCHUWING!
	Levensgevaar door giftig koolmonoxide in uitlaatgassen!
	De machine mag nooit in gesloten of gedeeltelijk gesloten ruimtes waar zich mensen kunnen ophouden worden opgestart en gebruikt. ✓ De machine uitsluitend buiten gesloten ruimtes gebruiken.

a) Bij de bladblazer LB 8000

1. Basisinstelling:
 - Verbruiksstoffen bijvullen
2. De machine inschakelen
 1. De choke-hendel op CLOSED zetten (alleen als de motor koud is)
 2. De brandstofkraan openen
 3. De contactschakelaar op ON zetten
 4. Aan starthendel trekken
 5. Eventueel de choke op OPEN zetten
 6. Met de gashendel het vermogen instellen

Als tot hier geen storingen optreden, is de machine gebruiksklaar.

3. Met de blazer over het oppervlak rijden dat moet worden gereinigd

4. Voor het verlaten de machine eerst uitschakelen

- De machine droog wegzetten
- De contactschakelaar op OFF zetten
- De brandstofkraan sluiten.

Als er storingen tijdens de werking optreden, wendt u zich tot uw Cramer-distributeur.

b) Bij de bladblazer LB 320 T

1. Basisinstelling

- Frontapparaat aan apparaatdrager monteren
- Uitblaaspijp instellen en vastzetten
- Met het pedaal het frontapparaat omhoog brengen en in de vergrendeling laten vergrendelen

2. Blazer starten

- De motor van de apparaatdrager starten
- De pedaalvergrendeling loszetten en het frontapparaat dalen
- Met de machine over de te reinigen ondergrond rijden
- Het frontapparaat omhoog zetten om deze buiten bedrijf te stellen.

3. Blazer uitschakelen

- Met het pedaal het frontapparaat omhoog brengen en in de vergrendeling laten vergrendelen of apparaatdrager uitschakelen.

4.6 Werkzaamheden na het gebruik

Na het gebruik de machine uitschakelen en indien nodig de brandstofkraan sluiten. Eventueel de bladblazer van de apparaatdrager verwijderen. Daarna de machine schoon en droog wegzetten. De toestand van de machine controleren, eventuele schade aan de lak herstellen.



5 Onderhoud

5.1 Veiligheid bij onderhoudswerkzaamheden

Voor een veilig, efficiënt en storingsvrij gebruik van de machine is een regelmatig en goed uitgevoerd onderhoud van doorslaggevend belang.

De onderstaande secties kunnen u helpen bij het correcte onderhoud van uw machine. Eenvoudige routinematige onderhoudswerkzaamheden kunt u met gewoon handgereedschap uitvoeren. Geadviseerd wordt om moeilijkere onderhoudswerkzaamheden met speciaal gereedschap door een specialist te laten uitvoeren, bijvoorbeeld een Cramer-distributeur of een gekwalificeerde monteur.

In het informatieblok hieronder zijn enkele belangrijke veiligheidsmaatregelen en gevaren beschreven. Helaas is het niet mogelijk om alle denkbare gevaren die tijdens onderhoudswerkzaamheden kunnen optreden inclusief geschikte voorzorgsmaatregelen te beschrijven. Alleen u kunt beslissen welke onderhoudswerkzaamheden u zelf wilt uitvoeren.

	GEVAAR!
	Letselgevaar door onjuist uitgevoerde onderhoudswerkzaamheden!
Niet goed uitgevoerd werk kan leiden tot ernstig letsel en aanzienlijke materiële schade.	
<ul style="list-style-type: none">✓ Voor voldoende montage-ruimte zorgen✓ Bij werkzaamheden aan de machine eventueel de bougiestekker lostrekken✓ Onderdelen apart leggen✓ Alle onderdelen weer inbouwen✓ Alle veiligheidsafdekkingen weer monteren✓ De gevarenzone vrijhouden van personen.	

5.2 Onderhoudsschema

Voor het onderhoud van de motor moet de bijbehorende bedieningshandleiding worden gelezen.

Onderhoud	Voor ieder gebruik	Regelmatig	Intervallen in uren
			200
Reinigingswerkzaamheden	X (pt. 5.4)		
Veiligheidsvoorzieningen controleren	X (pt. 5.3.1)		
Controleren of alle schroeven goed vastzitten	O		
Luchtfilter reinigen opgevangen		B	
De machine controleren op roest aan de lak en indien nodig herstellen.		O	
De machine controleren op schade en indien nodig herstellen.	O		
Blazerrotor op schade controleren		X (pt. 5.3.2)	
Draai- en scharnierpunten oliën		O	

X = in deze bedieningshandleiding onder het aangegeven punt beschreven

O = niet beschreven in deze bedieningshandleiding, eventueel speciaalzaak informeren

B = beschrijving is toegevoegd aan de meegeleverde bedieningshandleiding van de motor
Bij

F = werkzaamheden mogen uitsluitend door een op dit gebied gekwalificeerde specialist worden uitgevoerd

5.3 Onderhoudswerkzaamheden

	PAS OP!
	Letselgevaar door draaiende motoren
Reinigings- en reparatiewerkzaamheden mogen nooit tijdens het gebruik of bij stationair draaiende machine worden uitgevoerd omdat dit kan leiden tot brand- en snijwonden.	
<ul style="list-style-type: none">✓ Machine en motor uitschakelen en laten afkoelen.✓ De bougiestekker lostrekken.	

5.3.1 Veiligheidsvoorzieningen controleren

Veiligheidsvoorzieningen zijn:

- Blazerdeksel
- Borghaak van de verstelschijf
- Afdekking V-riem

Tijdens het gebruik van de machine mogen de afdekkingen niet beschadigd of gedemonteerd zijn. Bij beschadigingen of verlies deze vervangen met originele onderdelen. De machine mag niet worden gebruikt zonder veiligheidsvoorzieningen.

5.4 Reinigingswerkzaamheden

AANWIJZING!
Materiële schade!
Machine niet met sproeiwater reinigen.

De machine moet regelmatig worden gereinigd om eventuele schade aan de lak of aan de kunststofonderdelen te kunnen herkennen. Houd u bij het reinigen aan de gegeven aanwijzingen om schade aan de elektronica te vermijden.

5.4.1 Machine reinigen

Voor het reinigen de machine eerst op een vlakke ondergrond zetten. De machine uitschakelen en de motor laten afkoelen. Daarna kan de machine met een zachte borstel worden gereinigd. Indien nodig de machine daarna met een vochtige doek reinigen.

6 Transport en opslag

6.1 Transport

Transport zonder verpakking

Machine met spanbanden op het transportvoertuig bevestigen. De stuurbeugel van de LB 8000 kan voor het transport worden teruggeklapt.

Gevaar door hoog eigen gewicht

De machine mag wegens het gewicht niet met de hand worden opgetild. De machine LB 8000 met de stuurbeugel op het transportvoertuig trekken.

De machine LB 320 T mag niet door één persoon worden opgetild.

Opslag

Door het opvolgen van de onderstaande aanbevelingen zorgt u ervoor dat uw Cramer-machines nog lang blijven functioneren:

- De machine niet buiten opslaan. De machine droog, vorstvrij en beschermd tegen weersinvloeden opslaan.
- In de buurt van de machine mogen zich geen agressieve materialen bevinden.
- De machine reinigen
- De machine op slijtage controleren, lakschade herstellen.
- Indien nodig de brandstof voorbereiden op een langerdurende opslag. Daarover leest u meer in de bedieningshandleiding van de motor

Voor het onderhoud van de motor leest u de meegeleverde bedieningshandleiding voor de motor

7 Fouten opsporen

7.1 Veiligheid

Maatregelen bij storingen en ongevallen

- 1 Noodstop activeren (werkplek verlaten)
- 2 Machine uitzetten
- 3 Oorzaak van de storing opsporen
- 4 Storing verhelpen of contact opnemen met een distributeur.

7.2 Serviceadres

Bij storingen, problemen of andere aanwijzingen bent u zich tot uw verkoopconsulent. Bij vragen altijd het serienummer van de machine aangeven (zie typeplaatje op de machine of op het dekblad van de gebruiksaanwijzing).

7.3 Eerste maatregelen voor het verhelpen van storingen

Hieronder zijn mogelijke storingsoorzaken voor deze machine beschreven. Als er storingen in verband met de motor optreden, de meegeleverde bedieningshandleiding voor de motor naslaan op het verhelpen van storingen of het opsporen van fouten.

Storing	Oorzaak/oplossing	Aanwijzingen
Apparaat heeft geen zuigvermogen De luchtuitlaat van het apparaat is te laag	<ul style="list-style-type: none">- Luchttoevoer op het luchtrooster is verstopt- Uitblaaspijp is verstopt- Bowdenkabels controleren	Als de storing blijft optreden, de distributeur inlichten. Uitsluitend originele onderdelen gebruiken!
Motor start niet Motorvermogen laag	<ul style="list-style-type: none">- Instelling gashendel controleren (START).- Bowdenkabel naar motor controleren.	
Duidelijk lager rotortoerental bij de LB 320 T	<ul style="list-style-type: none">- V-riem controleren- Motorvermogen van apparaatdrager controleren	

8 Technische gegevens

	LGB king size (LB 320T)	LGB 8000
Apparaatgegevens		
Lengte, cm	75,4	83
Breedte, cm	111,15	58
Hoogte, cm (zonder stuurbeugel)	48 (---)	66
Gewicht, kg	50	70
Instelling luchtuitlaat	180°	tot 40°
Motor		
Motor	----	Honda GX 390
Ingesteld vermogen	----	8,2 KW /11 PK bij 3600 tpm
Luchtband	----	2 x (4.00-4)
Steunwiel	Ø 180 (2x)	Ø 125 met vastzetrem (1x)
Aansluitingen/verbindingpunten	Opnamehouder voor aanbouw aan apparaatdrager	Motor
Bouwjaar	2018	2018
Geluidsemissie		
Zie apparaatdrager		
Gegarandeerd geluidsvermogeniveau	112	112
Geluidsdruk niveau aan oor van bediener, dB(A)	99	99
Hand-armtrilling, m/s ²	----	3,5
Afbakening van verantwoordelijkheden voor componenten	----	Motor
Omgevingscondities		
Temperatuur, °C	Zie motorgegevens apparaatdrager	Zie motorgegevens
Werkondergrond	Vaste ondergrond zoals glas, beton, plaveisel, estrik, industriële ondergrond	
Toepassingsgebied	Normaal gebruik in de land- en bosbouw, groenvoorziening	
Werkzone en gevarenezones		
Werkzone	Apparaatdrager Tourno king size	Aan de handgrepen van de machine
Gevarenezones	Luchtuitlaatbereik en intrek bereik van frontapparaat	Luchtuitlaatbereik
Originele onderdelen	Er mogen uitsluitend originele onderdelen en originele toebehoren worden gebruikt.	
Bouwjaar	zie typeplaatje machine	
Technische wijzigingen voorbehouden!		

9 Conformiteitsverklaring

EG-conformiteitsverklaring volgens machinerichtlijn 2006/42/EG
bijlage II 1.A
De in de Gemeenschap gevestigde gemachtigde

Cramer GmbH
Reimersstr. 36
26789 Leer

Verklaart hierbij dat het volgende product
Fabrikant: Cramer GmbH

Reimersstr. 36
26789 Leer

Productaanduiding: Bladzuiger

Fabricaat: Cramer GmbH

Serienummer: zie het typeplaatje op de titelpagina

Typeaanduiding: LB 320T, LB 8000

voldoet aan alle toepasselijke bepalingen van de bovengenoemde
richtlijn en de overige toegepaste richtlijnen – inclusief de op het
tijdstip van de verklaring geldende wijzigingen.

De volgende overige EU-richtlijnen zijn toegepast:

2014/30/EU
2006/42/EG

De volgende geharmoniseerde normen zijn toegepast:

EN ISO 12100:2010
EN ISO 3744:2010
DIN EN ISO 5349-2:2001

Naam en adres van de persoon die gemachtigd is om de technische
documentatie samen te stellen:

Achim Peters
Cramer GmbH
Reimersstraße 36
26789 Leer

Plaats: Leer
Datum: 23-11-2017



A. Bruns
Directeur



A. Peters
CE-functionaris

10 Montage, demontage een eerste inbedrijfname

Bladblazer op Tournio king-size monteren

Aanlevering, verpakking, montage



PAS OP!

Inklemmingsgevaar bij de montage!

Door het aanbrengen van onderdelen kunnen lichaamsdelen worden ingeklemd.

- ✓ Tijdens de montage strakzittende kleding en veiligheidshandschoenen dragen.

Gevaar door hoog eigen gewicht

- De machine mag niet met de hand worden opgetild.
- Machine aan de handvatten uit het transportvoertuig trekken.
- Machinedelen een voor een uit de verpakking halen.

Transportinspectie uitvoeren

- Na aanlevering de machine controleren op volledigheid en beschadigingen.
- De machine wordt gedeeltelijk gemonteerd geleverd aan de speciaalzaak.
- De montage en de eerste inbedrijfname moeten door een speciaalzaak of een specialisten op dit gebied worden uitgevoerd.

Verpakking

- Verpakkingsmaterialen gescheiden afvoeren a.u.b.

Gemonteerd frontapparaat



Stap 1

De LB 320T voor de apparaatdrager leggen (zonder nagebouwd frontapparaat).

Bij de apparaatdrager de pedaalvergrendeling loszetten en de opname voor het frontapparaat dalen.



1 = opname
2 = looprail

Stap 2

De LB 320T bij de looprail optillen en met aangelaste bout (1) op de opname leggen.

De bout (1) zover op de opname naar de Tournio schuiven totdat de haken (2) van de looprail onder de dwarsstang (3) van de opnamen doorgeschoven zijn.

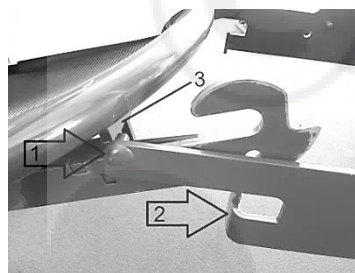

1 = aangepaste bout (voorste)
2 = haak
3 = dwarsstang aan de Tournio-apparaatdrager

Stap 3

Nu de looprail optillen en zover op de opname schuiven totdat de achterste bouten op de aanslag kunnen worden gelegd (afbeelding rechts).

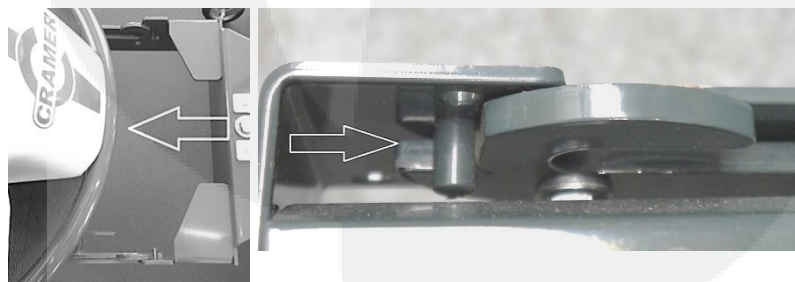

Stap 4

De opname en de looprail worden aan beide zijden met de steekpen en borgclip van de apparaatdrager bevestigd.

De steekpen door de boringen steken en met de borgclip vastzetten.

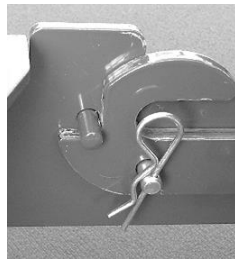

Stap 5

1 = V-riem

2 = grote V-riemschijf van frontapparaat

3 = kleine V-riemschijf van spanner

4 = kleine V-riemschijf van spanner

5 = grote V-riemschijf van apparaatdrager

Op het frontapparaat de V-riem op de grote V-riemschijf en de twee V-riemschijven (foto onder) van de spanner leggen.

Daarna het andere einde van de V-riem op de V-riemschijf van de apparaatdrager draaien.

Bij het erop draaien wordt de V-riem zover mogelijk in de groef van de V-riemschijf gelegd, vervolgens wordt de V-riemschijf gedraaid totdat de V-riem compleet in de V-riemschijf zit.

De V-vormige zijde van de V-riem moet bij de grote V-riemschijven naar binnen wijzen.

Belangrijk! De V-riem moet correct in beide zijdelingse geleidingsrollen (B) van de apparaatdrager en op de V-riemschijven (A) liggen.

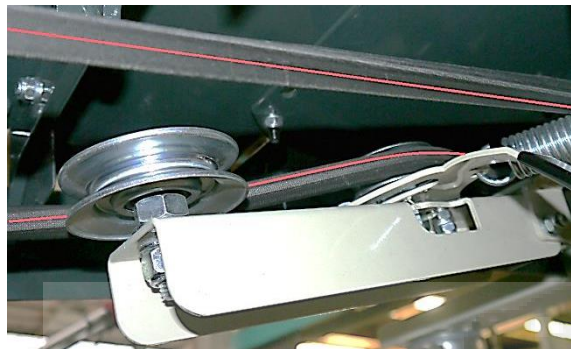

Positie van V-riem bij spanner

Eerste inbedrijfname (eerste inspectie van de machine)

De eerste inbedrijfname moet door een erkende Cramer-distributeur worden uitgevoerd.

Veiligheid

Voor de eerste inbedrijfname moet u de gebruiksaanwijzing eerst goed doorlezen en vertrouwd zijn met de functies van de machine.

Eerste inbedrijfname een functionele test

Voor de eerste inbedrijfname controleert u eerst of alle veiligheidsvoorzieningen gemonteerd zijn. Pas daarna de volgende functionele test uitvoeren. Als de machine ongeveer een uur heeft gewerkt, moet eerst worden gecontroleerd of alle bevestigingsbouten goed vastzitten. De machine pas na de functionele test op de aanhanger bevestigen.

Functionele test / machine starten

1. De machine veilig op een vlakke ondergrond zetten
2. Brandstof vullen en het olieniveau controleren
3. Beschermingsmiddelen aandoen
4. De machine inschakelen.

Als tot hier geen storingen optreden, is de machine gebruiksklaar. Voor de montage op de aanhanger eerst de machine uitschakelen.

Bij storingen aan de machine wendt u zich tot uw Cramer-distributeur.



GEVAAR!

Letselgevaar door onjuist uitgevoerde montagewerkzaamheden!

Niet goed uitgevoerd werk kan leiden tot ernstig letsel en aanzienlijke materiële schade.

- ✓ Voor voldoende montageruimte zorgen
- ✓ Bij werkzaamheden aan de machine eventueel de bougiestekker lostrekken
- ✓ Onderdelen apart leggen
- ✓ Alle onderdelen weer inbouwen
- ✓ Alle veiligheidsafdekkingen weer monteren
- ✓ De gevarezone vrijhouden van personen.

11 Demontage

Het frontapparaat mag uitsluitend bij uitgeschakelde motor van de apparaatdrager worden gedemonteerd.

Voor het verwijderen van de V-riem de pedaalvergrendeling aan de apparaatdrager loszetten en de opname voor het frontapparaat dalen.

De V-riem kan nu door het indrukken van de spanhendel worden ontspannen zodat deze eenvoudiger kan worden verwijderd. De V-riem van de grote V-riemschijf draaien.

De verdere demontage van het frontapparaat wordt na het verwijderen van de V-riem in omgekeerde volgorde uitgevoerd.

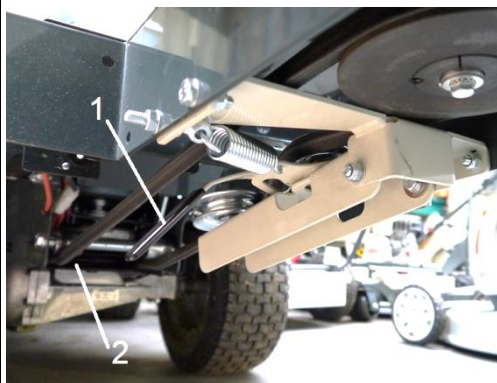

1 = spanhendel
2 = V-riemschijf van
apparaatdrager

V-riem verwijderen

De V-riem kan alleen bij gedaald frontapparaat worden verwijderd.

De hendel van de V-riemspanner trekken en de V-riem van de V-riemschijf van het frontapparaat af draaien.
Bij het eraf draaien de V-riem aan de V-riemschijf omlaag duwen en de V-riemschijf draaien totdat de V-riem er afvalt.



Hendel van V-riemspanner





- NL Om het milieu te ontzien en grondstoffen niet onnodig te gebruiken, proberen we bij de Cramer het papiergebruik tot een absoluut minimum te beperken. Daarom worden de gebruiksaanwijzingen alleen in de taal van het land meegeleverd waar de machine wordt geleverd.
Als u een gebruiksaanwijzing nodig hebt, kunt u deze in verschillende talen voor ieder van onze machines op onze website vinden en desgewenst downloaden.
<http://www.cramer.eu/service.html>
- EN In order to protect the environment and avoid a waste of resources, we at Cramer attempt to restrict paper consumption to the largest possible extent. For this reason, our machines are delivered inclusive of operation manuals in the national language of the relevant import country only.
Should you require an operation manual, you can find and download it, if needed, in different languages for each of our machines from our homepage.
<http://www.cramer.eu/en/service.html>
- NL Om het milieu te ontzien en grondstoffen niet onnodig te gebruiken, proberen we bij de Firma Cramer het papiergebruik tot het absolute minimum te beperken. Daarom worden de gebruiksaanwijzingen alleen in de taal van het land meegeleverd waar de machine wordt geleverd.
Als u een gebruiksaanwijzing nodig hebt, dan kunt u die in verschillende talen op onze website vinden en eventueel downloaden.
<http://www.cramer.eu/service/international-manuals.html>
- FR Pour préserver l'environnement et éviter de gaspiller inutilement des ressources, nous essayons par la société Cramer de limiter la consommation de papier au strict nécessaire. C'est pour cette raison que nos machines sont accompagnées uniquement de notices d'utilisation dans la langue du pays d'importation.
En cas de besoin d'une telle notice, vous trouvez sur notre site Internet différentes langues pour chacune de nos machines, tant pour information que pour un éventuel téléchargement.
<http://www.cramer.eu/service/international-manuals.html>
- FI Pyrimme Cramer-yhtiössä rajoittamaan paperinkäytön välttämättömään ympäristön suojelemiseksi ja luonnonvarojen tuhlaamisen vähentämiseksi. Tästä syystä koneidemme mukana toimitetaan käyttöoppaat vain tuontimaan kielellä.
Jos tarvitset käyttöoppaan, kaikkien koneidemme käyttöoppaat löytyvät verkkosivustoltamme eri kielillä tiedoksi sekä tarvittaessa ladattavaksi.
<http://www.cramer.eu/service/international-manuals.html>
- SE Vi värnar om miljön och våra resurser, därför försöker vi hos Cramer att reducera användningen av papper så mycket som möjligt. Av denna anledning bifogas endast bruksanvisningen i importlandets modersmål till våra maskiner.
Om du behöver en bruksanvisning så kan du ladda ner bruksanvisningar till alla våra maskiner i olika språk från vår webbsida.
<http://www.cramer.eu/service/international-manuals.html>
- DK For at beskytte miljøet og spare på ressourcerne forsøger vi fra firmaet Cramer at begrænse papirforbruget til det absolut nødvendige. Af den grund leveres vores maskiner kun med de driftsvejledninger, der er skrevet på det sprog, der tales i importlandet.
Har du brug for driftsvejledninger, findes disse på forskellige sprog til alle vores maskiner på internettet; disse kan downloades efter ønske.
<http://www.cramer.eu/dk/hjem.html>
- PL By chronić środowisko i nie marnować niepotrzebnie jego zasobów, firma Cramer stara się ograniczać zużycie papieru do niezbędnego minimum. Z tego względu do maszyn naszej produkcji dołączamy instrukcje obsługi wyłącznie w języku kraju importującego.
Jeśli potrzebują Państwo instrukcji obsługi którejkolwiek z naszych maszyn, znajdą ją Państwo na naszej stronie internetowej w tłumaczeniu na różne języki, zarówno do wglądu, jak i do pobrania.
<http://www.cramer.eu/pl/strona-glowna.htm>